

SENCOR®

SSI 0810VT



PARNÝ GENERÁTOR
Preklad pôvodného návodu



SENCOR®

SSI 0810VT



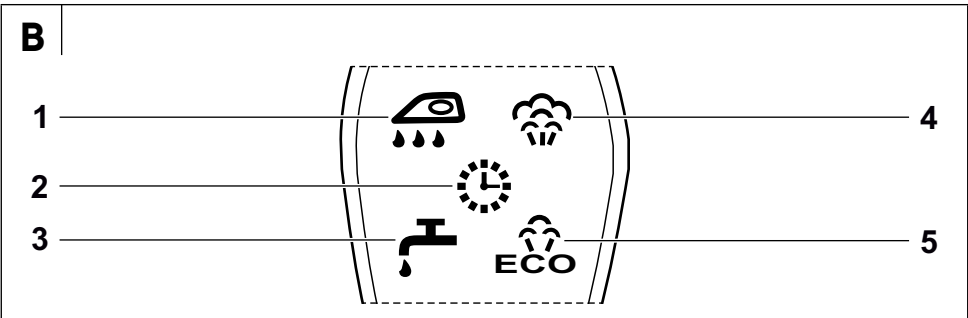
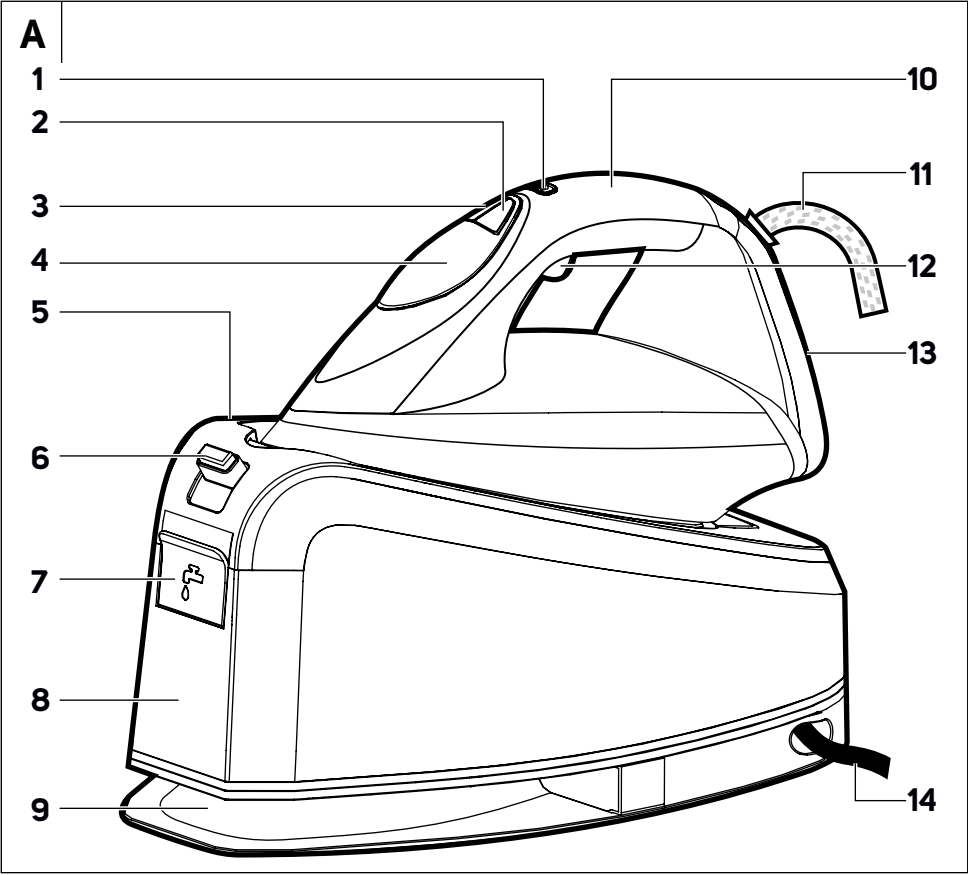

Dôležité bezpečnostné pokyny

ČÍTAJTE POZORNE A USCHOVAJTE ICH NA BUDÚCE POUŽITIE.

- Tento spotrebič môžu používať deti vo veku 8 rokov a staršie a osoby so zníženými fyzickými, zmyslovými či mentálnymi schopnosťami alebo s nedostatkom skúseností a znalostí, ak sú pod dozorom alebo boli poučené o používaní spotrebiča bezpečným spôsobom a rozumejú prípadným nebezpečenstvám.
- Deti sa so spotrebičom nesmú hrať. Čistenie a údržbu nesmú vykonávať deti bez dohľadu.
- Ak je prívodný kábel poškodený, jeho výmenu zverte odbornému servisnému stredisku, aby sa zabránilo vzniku nebezpečnej situácie. Spotrebič s poškodeným prívodným káblom je zakázané používať.
- Žehlička sa nesmie ponechať bez dozoru, ak je pripojená k napájacej sieti.
- Žehličku vždy odpojte od sieťovej zásuvky, ak ju nechávate bez dozoru, pred plnením alebo vyprázdnením nádržky na vodu a po ukončení používania.
- Uzáver plniaceho otvoru zásobníka na vodu nesmie byť počas žehlenia otvorený. Opätovné plnenie zásobníka je opísané v príslušnej kapitole tohto návodu.

- Žehlička a základňa sa smú používať a ukladať iba na stabilnom, rovnom povrchu. Pri odkladaní žehličky na základňu sa uistite, že je povrch, na ktorom je základňa umiestnená, stabilný.
- Žehlička sa nesmie používať, ak spadla na zem, vykazuje viditeľné známky poškodenia alebo ak netesní.
- Pokiaľ je žehlička pripojená k sieti alebo pokiaľ chladne po jej použití, nesmie sa ponechať v dosahu detí mladších ako 8 rokov.



Upozornenie:

Povrchy žehličky sa môžu počas používania stať horúcimi.

Elektrická bezpečnosť

- Pred pripojením základne k sieťovej zásuvke sa uistite, že sa zhoduje napätie uvedené na jej typovom štítku s napätím vo vašej zásuvke.
- Základňu pripájajte iba k riadne uzemnenej zásuvke. Nepoužívajte predlžovací kábel.
- Nedotýkajte sa žehličky mokrými alebo vlhkými rukami, keď je pripojená k sieťovej zásuvke.
- Aby ste zabránili prípadnému úrazu elektrickým prúdom, neumývajte žehličku alebo základňu pod tečúcou vodou, nepostrekujte ju vodou ani ju neponárajte do vody alebo inej kvapaliny.
- Dbajte na to, aby sa prívodný kábel nedostal do kontaktu s vodou, vlhkosťou alebo so zahriatym povrchom.
- Na prívodný kábel nekladte ťažké predmety. Dbajte na to, aby prívodný kábel nevisel cez okraj stola alebo aby sa nedotýkal horúceho povrchu alebo ostrých predmetov.
- Základňu odopáajte od sieťovej zásuvky ťahom za zástrčku prívodného kábla, nie za kábel. Inak by mohlo dôjsť k poškodeniu prívodného kábla alebo zásuvky.
- Netahajte a neprenášajte základňu za prívodný kábel. Žehličku netahajte za parnú hadicu.
- Aby ste sa vyvarovali nebezpečenstva úrazu elektrickým prúdom, neopravujte žehličku alebo základňu sami ani ju nijako neupravujte. Všetky opravy zverte autorizovanému servisnému stredisku. Zásahom do výrobku sa vystavujete riziku straty zákonného práva z chybného plnenia, prípadne záruky za akosť.
- Ak je prívodný kábel poškodený, výmenu zverte odbornému servisu. Základňu s poškodeným prívodným káblom alebo vidlicou prívodného kábla je zakázané používať. Rovnako postupujte v prípade poškodenia parnej hadice.

Bezpečnosť pri používaní

- Žehlička je určená na použitie v domácnosti. Nepoužívajte ju v priemyselnom prostredí ani vonku.
- Žehličku neodkladajte na elektrický alebo plynový varič a iné zdroje tepla alebo do ich blízkosti.
- Obtečenie nikdy nežehlite na tele.
- Nedotýkajte sa zahriatej žehliacej plochy. Mohlo by dôjsť k popáleniu.
- Nádržku na vodu nikdy neplňte priamo pod vodovodným kohútikom. Na plnenie nádržky vždy používajte vhodnú nádobku. Do nádržky nikdy nepridávajte ocot, prostriedky na odvápnenie alebo iné prísady.
- Pred čistením alebo akoukoľvek ďalšou manipuláciou so žehličkou aj základňou, ktorú ste odpojili od sieťovej zásuvky, nechajte schladnúť žehliacu plochu.

SK Parný generátor

Návod na použitie

- Ďakujeme, že ste si kúpili náš výrobok značky SENCOR, a veríme, že s ním budete spokojní.
- Pred použitím spotrebiča sa, prosím, oboznámte s návodom na jeho obsluhu, a to aj v prípade, že ste už oboznámení s používaním spotrebičov podobného typu. Spotrebič používajte iba tak, ako je opísané v tomto návode na použitie. Návod uschovajte pre prípad ďalšej potreby. Ak odovzdávate spotrebič inej osobe, zaistíte, aby pri ňom bol priložený tento návod na použitie.
- Spotrebič starostlivo vybalte a dajte pozor, aby ste nevyhodili žiadnu časť obalového materiálu skôr, než nájdete všetky jeho súčasti. Minimálne počas trvania zákonného práva z chybného plnenia, prípadne záruky za akosť, odporúčame uschovať originálny prepravný kartón, baliaci materiál, pokladničný doklad a potvrdenie o rozsahu zodpovednosti predávajúceho alebo záručný list. V prípade prepravy odporúčame zabaliť spotrebič opäť do originálnej škatule od výrobcu.



Poznámka:

Informáciu o tvrdosti vody vo vašej oblasti vám poskytne miestna vodáreň.



Upozornenie:

Do vody nikdy nepridávajte zmäčkovadlá vody, ocot, škrob, odvápnovacie prostriedky, parfumované zmesi alebo iné prísady.

- Pred plnením nádrčky na vodu musí byť základňa odpojená od elektrickej zásuvky a umiestnená na stabilnej a vodorovnej ploche.
- Pripravte si vhodnú nádobku a tú naplňte vodou. Odklopte veko plniaceho otvoru **A7** a vodu z nádobky pomaly prelejte plniacim otvorom do nádrčky. Dbajte na to, aby hladina vody nepresahovala rysku maxima na nádrčke.
- Po naplnení nádrčky uzavrite veko plniaceho otvoru. Ak ste pri plnení vodu rozliali, všetko poliate dôkladne osušte.

OPIS SPOTREBIČA

- | | |
|--|---|
| A1 Hlavný vypínač | A6 Poistka na zamknutie/uvytnutie žehličky na základni |
| A2 Tlačidlo Calc Clean na samočistenie na odstránenie vápenatých usadenín | A7 Veko plniaceho otvoru nádrčky na vodu |
| A3 Tlačidlo SET na prepínanie medzi režimom s veľkým množstvom pary a režimom ECO s menším množstvom pary | A8 Nádržka na vodu |
| A4 Displej | A9 Priestor na navínutie kábla |
| A5 Základňa | A10 Rukoväť |
| | A11 Parná hadica |
| | A12 Tlačidlo na generovanie pary |
| | A13 Odkladacia plocha |
| | A14 Prívodný kábel |

- | | |
|---|--|
| B1 Indikátor odvápnenia/čistenia žehličky | B4 Indikátor nahrievania/parného žehlenia |
| B2 Indikátor automatického vypnutia žehličky | Bliká – prebieha ohrev |
| B3 Indikátor nízkej hladiny vody v nádrčke | Svieti – teplota dosiahnutá |
| | B5 Indikátor režimu ECO |

PRED PRVÝM POUŽITÍM

- Pred prvým použitím odstráňte zo žehličky aj základne všetky obalové alebo ochranné materiály vrátane reklamných štítkov a etikiet.
- Žehliacu plochu žehličky utrite mierne navlhčenou handričkou a potom ju osušte. Suchou alebo jemne navlhčenou utierkou umyte tiež vonkajšie časti žehličky a utrite ich dosucha.
- Povrch základne očistite mäkkou handričkou.



Upozornenie:

Žehličku a prívodný kábel základne nikdy neponárajte do vody alebo inej kvapaliny!

POUŽITIE

NAPLNENIE NÁDRČKY NA VODU

- Nádržka základne je určená na plnenie vodou z vodovodu. Ak však žijete v oblasti s tvrdou alebo veľmi tvrdou vodou, môže dochádzať k rýchlej tvorbe vodného kameňa. Aby sa predĺžila životnosť žehličky, odporúčame miešať vodu z vodovodu s destilovanou vodou. Pomer destilovanej vody k vode z vodovodu je nasledujúci:



Poznámka:

Žehlička je vybavená elektronickou reguláciou teploty, ktorá umožňuje žehliť všetky typy látok vhodných na žehlenie, a to v akomkoľvek poradí a bez nutnosti nastavovať teplotu alebo triediť odevy.

- Na odobratie žehličky zo základne je nutné najprv uvoľniť žehličku stlačením poistky **A6** smerom k symbolu odomknutej zámky. Žehličku môžete zo základne odobrať pred alebo po jej zapnutí.

ŽEHLENIE S NAPAROVANÍM



Upozornenie:

Aby bolo možné použiť žehlenie s naparovaním, musí byť nádržka naplnená dostatočným množstvom vody.

- Žehlička je vybavená nasledujúcimi dvoma stupňami intenzity výstupu pary, medzi ktorými sa prepína pomocou tlačidla **SET**:





Režim ECO je určený pre dostatočný parný výkon na bežné žehlenie pri malej spotrebe energie; využíva znížené množstvo pary a šetrí energiu bez toho, aby ovplyvnil výsledok žehlenia.



Režim je určený pre maximálny parný výkon na náročné alebo vertikálne žehlenie.

- Stlačením tlačidla **SET** zvolíte režim naparovania alebo a vyčkajte, kým indikátor zvoleného režimu nezačne trvalo svietiť.
- Stlačením a podržaním tlačidla **A12** na žehličke sa spustí generovanie pary počas žehlenia.
- Ak chcete vypnúť generovanie pary, tlačidlo **pary uvoľnite**.

- Pre všetky bežné žehlenia sa odporúča zvoliť režim . Iba v prípade žehlenia ľanových látok, silného hodvábu alebo podobných tkanín sa odporúča zvoliť režim .

ŽEHLENIE VERTIKÁLNOU PAROU

- Žehličku je možné použiť aj na žehlenie zavesených textílií (napr. záclony, odevy zavesené na ramienku a pod.).
- Tlačidlom **SET** zvolíte režim  a vyčkajte, kým indikátor nezačne trvalo svieťiť.
- Umiestnite žehličku do zvislej polohy. Jednou rukou ľahko napnite látku a pohybujte žehličkou zvislo zdola nahor a na naparovanie stlačte tlačidlo **A12**.



Varovanie:

Nikdy nesmerujte prúd pary na osoby alebo zvieratá. Nikdy sa nepokúšajte odstraňovať záhyby z odevu, ktorý má niekto na sebe.

ODKLADANIE ŽEHLIČKY POČAS ŽEHLENIA

- Počas žehlenia môžete žehličku odložiť buď na jej odkladaciu plochu **A13**, alebo na základňu.

OSTATNÉ FUNKCIE

Detekcia neprítomnosti vody

- Ak dôjde počas žehlenia k poklesu hladiny vody v nádržke pod minimálnu výšku, rozblíkajú sa indikátor  a čerpadlo vnútri základne sa automaticky vypne. Tým dôjde k zabráneniu poškodenia základne a predĺženiu životnosti spotrebiča. V takom prípade odpojte základňu od elektrickej zásuvky a doplňte vodu podľa kapitoly NAPLNENIE NÁDRŽKY NA VODU.

SYSTÉM DRIP-STOP

- Žehlička je vybavená systémom Drip-Stop, ktorý automaticky zastaví prúd vody, ak je nastavená teplota nedostatočná na tvorbu pary, a zamedzí tak prípadnému odkvapkávaniu horúcej vody z naparovacích otvorov.

Automatické vypnutie

- Ak necháte žehličku 10 minút bez pohybu alebo nestlačíte žiadne tlačidlo, žehlička **6x** zapípa a následne sa automaticky vypne. Na displeji sa rozsvieti indikátor .



Upozornenie:

Aj keď je žehlička vybavená funkciou automatického vypnutia, z bezpečnostných dôvodov ju nikdy nenechávajte bez dozoru, keď je pripojená k sieťovej zásuvke.

- Ak sa žehlička sama automaticky vypila, podržte hlavný vypínač, aby sa vypila úplne. Následne ju znovu zapnite hlavným vypínačom.
- Ak sa žehlička sama automaticky vypila, podržte hlavný vypínač, aby sa vypila úplne. Následne ju znovu zapnite hlavným vypínačom.

TIPY NA KVALITNÉ ŽEHLENIE

- Pri každom odevu dodržujte pokyny na jeho ošetrovanie. Žehlite iba stálofarebnú a bielizeň odolnú proti teplu. Bielizeň s potlačou odporúčame žehliť naruby.
- Nikdy nežehlite miesta so stopami potu alebo inými škvrnami. Vysoká teplota zafixuje škvrnu a tá sa potom ťažko odstraňuje.
- Aby hodvábné, vlnené a syntetické tkaniny neboli po vyžehlení lesklé, žehlite ich po rube.
- Niektoré materiály sa žehlia ľahšie, ak sú mierne vlhké.
- Jemné tkaniny pred žehlením nakropte alebo ich žehlite cez mierne navlhčenú utierku. Môžete tiež držať žehličku zhruba 2 cm nad bielizňou a použiť ECO režim výstupu pary.

- Veľmi pokrčené odevy žehlite v režime veľkého množstva pary.

VYPNUTIE

- Vypnite žehličku stlačením hlavného vypínača **A1**, postavte ju na základňu alebo jej zadnú odkladaciu plochu a odpojte prírodný kábel základne od elektrickej zásuvky. Nechajte žehličku vychladnúť.
- Po úplnom vychladnutí vyčistite žehličku podľa pokynov uvedených v kapitole ČISTENIE A ÚDRŽBA.
- Umiestnite žehličku na základňu a zaistite ju stlačením poistky **A6** smerom k symbolu zamknutej zámky.

ČISTENIE A ÚDRŽBA

Čistenie po každom použití





Upozornenie:

Pred čistením musí byť základňa odpojená od elektrickej zásuvky a vychladnúť. Pri čistení neponárajte žehličku alebo prírodný kábel základne do vody alebo inej kvapaliny.

- Otvorte veko plniaceho otvoru nádržky na vodu a vyprázdňte zvyšok vody nad drezom. Uzáver uzavrite.
- Ak je znečistená žehliaca plocha alebo povrch žehličky, utrite ju mierne navlhčenou handričkou a potom ju vytrite dosucha.
- Na čistenie nepoužívajte drôtenky, riedidlá alebo čistiace prostriedky s abrazívnym účinkom a pod., aby nedošlo k poškodeniu čisteného povrchu.

ODSTRÁNENIE VÁPENATÝCH USADENÍN

- Na odstránenie vápenatých usadenín z vnútorných častí žehliacej plochy je žehlička vybavená funkciou samočistenia. Hneď ako sa na displeji rozblíkajú indikátor , je nutné žehličku čo najskôr vyčistiť nasledujúcim postupom.
- Nádržku naplňte čistou vodou až po rysku maxima. Základňu pripojte k elektrickej zásuvke a uvoľnení poistky **A6** (ak bola zamknutá) odoberte žehličku zo základne.
- Zapnite žehličku hlavným vypínačom a vyčkajte, až sa rozsvieti indikátor  na displeji.
- Žehličku podržte v horizontálnej polohe nad drezom. Stlačte a držte tlačidlo **Calc Clean**. Zo žehliacej plochy sa začne uvoľňovať para a horúca voda. Súčasne sa budú odstraňovať aj vápenaté usadeniny z vnútorných častí žehliacej plochy. Žehličku nakloňte niekoľkokrát mierne zo strany na stranu, kým sa nevyprázdni celý obsah nádržky. Po jej vyprázdnení uvoľnite tlačidlo **Calc Clean** a vypnite žehličku hlavným vypínačom.
- Základňu odpojte od elektrickej zásuvky a nechajte žehličku vychladnúť. Po vychladnutí ju umiestnite na základňu a zaistite poistkou **A6**.

SKLADOVANIE

- Po ukončení žehlenia a očistení žehličky podľa kapitol vyššie navíňte prírodný kábel do spodnej časti základne.
- Žehličku zaistite na odkladacej ploche základne.
- Kompletný parný generátor umiestnite na vhodné miesto tak, aby nemohol dôjsť k jeho prevráteniu.



Upozornenie:

Uskladnený parný generátor nevystavujte extrémnym teplotám, priamemu slnečnému žiareniu, nadmernej vlhkosti a neumiestňujte ho do nadmerne prašného prostredia. Na uskladnený parný generátor nekladte žiadne ďalšie predmety.

TECHNICKÉ ÚDAJE

Menovitý rozsah napätia.....	220 – 240 V AC
Menovitý kmitočet.....	50/60 Hz
Menovitý príkon.....	2 000 – 2 400 W
Čas nahriatia (približne).....	35 s
Plynulý výstup pary v režime ECO.....	30 ± 5 g/min
Plynulý výstup pary v maximálnom režime	60 ± 5 g/min
Objem nádržky na vodu	1,5 l
Rozmery základne (dĺžka × šírka × výška).....	323 mm × 194 mm × 60 mm
Rozmery žehličky (dĺžka × šírka × výška).....	275 mm × 124 mm × 131 mm
Hmotnosť.....	2 850 g
.....

POKYNY A INFORMÁCIE O ZAOBCHÁDZANÍ S POUŽITÝM OBALOM

Použitý obalový materiál odložte na miesto určené obcou na ukladanie odpadu.

LIKVIDÁCIA POUŽITÝCH ELEKTRICKÝCH A ELEKTRONICKÝCH ZARIADENÍ



Tento symbol na produktoch alebo v sprievodných dokumentoch znamená, že použité elektrické a elektronické výrobky sa nesmú pridať do bežného komunálneho odpadu. Pre správnu likvidáciu, obnovu a recykláciu odovzdajte tieto výrobky na určené zberné miesta. Alternatívne v niektorých krajinách Európskej únie alebo iných európskych krajinách môžete vrátiť svoje výrobky miestnemu predajcovi pri kúpe ekvivalentného

nového produktu. Správnu likvidáciu tohto produktu pomôžete zachovať cenné prírodné zdroje a prispievate k prevencii potenciálnych negatívnych dopadov na životné prostredie a ľudské zdravie, čo by mohli byť dôsledky nesprávnej likvidácie odpadov. Ďalšie podrobnosti si vyžiadajte od miestneho úradu alebo najbližšieho zberného miesta. Pri nesprávnej likvidácii tohto druhu odpadu sa môžu v súlade s národnými predpismi udeliť pokuty.

Pre podnikové subjekty v krajinách Európskej únie

Ak chcete likvidovať elektrické a elektronické zariadenia, vyžiadajte si potrebné informácie od svojho predajcu alebo dodávateľa.

Likvidácia v ostatných krajinách mimo Európskej únie

Tento symbol je platný v Európskej únii. Ak chcete tento výrobok zlikvidovať, vyžiadajte si potrebné informácie o správnom spôsobe likvidácie od miestnych úradov alebo od svojho predajcu.



Tento výrobok spĺňa všetky základné požiadavky smerníc EÚ, ktoré sa naň vzťahujú.

