

SENCOR®

SVC 9879BK



TYČOVÝ VYSÁVAČ 4 V 1
Preklad pôvodného návodu



SENCOR®

SVC 9879BK



A

1

2

3

4

5

6

7

8

9

10

11

12

13

14

15

16

17A

17B

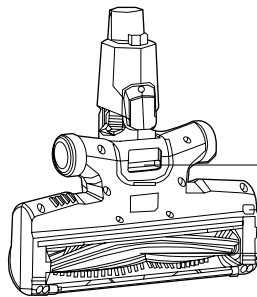
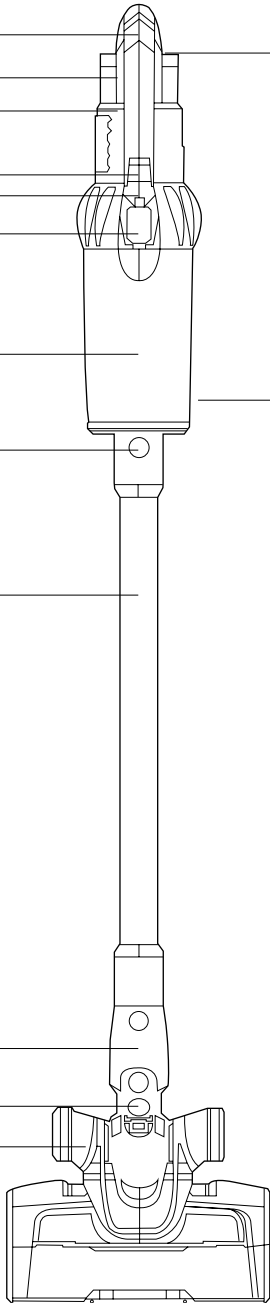

A

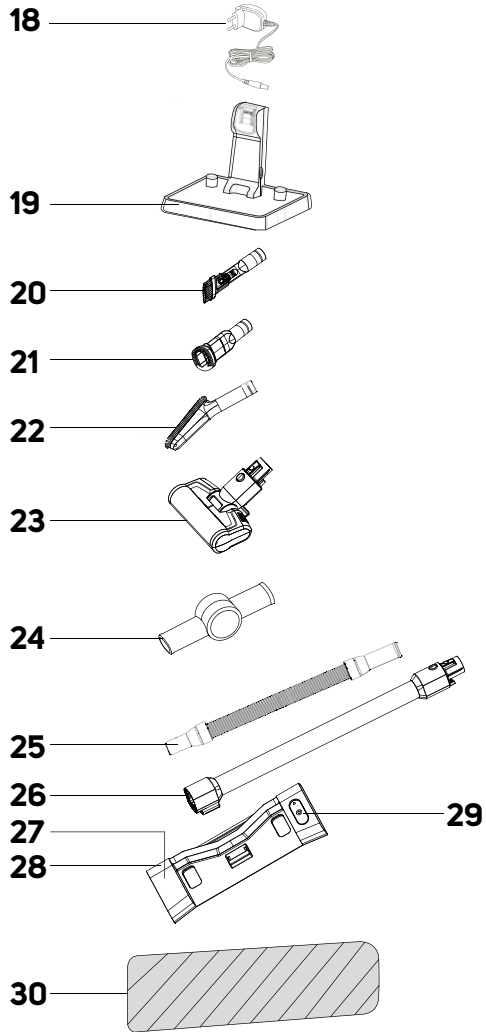

C

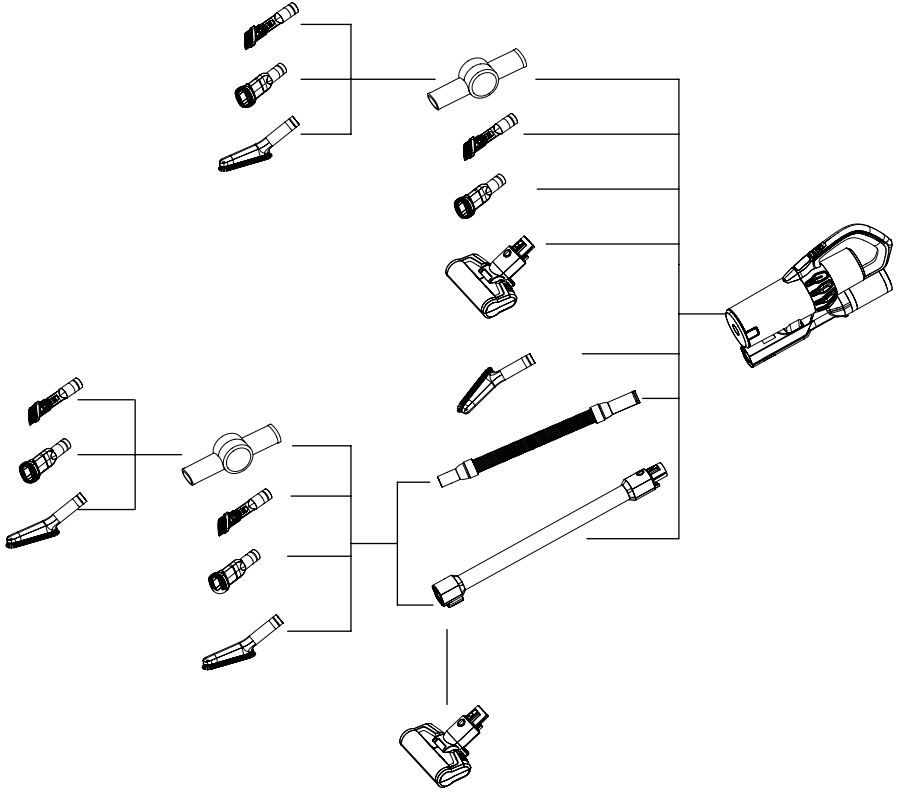

D

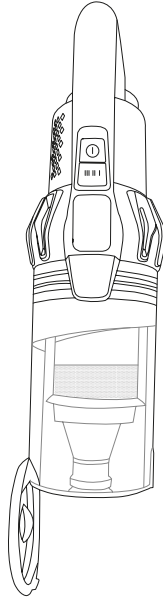

E1

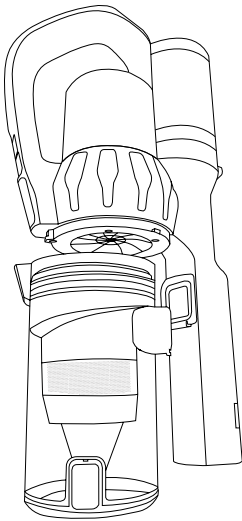

E2

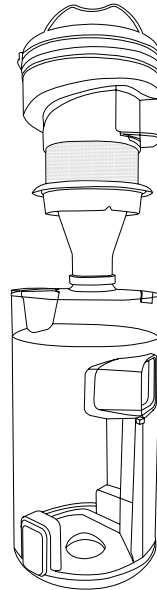

F

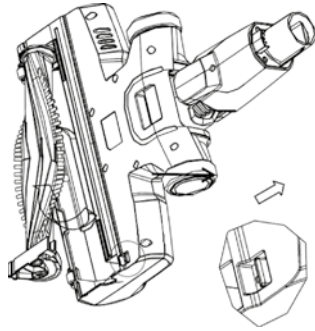

G

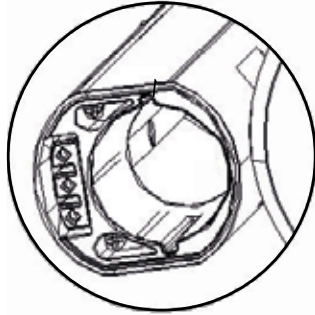

SK Tyčový vysávač 4 v 1

Dôležité bezpečnostné pokyny

ČÍTAJTE POZORNE A USCHOVAJTE ICH NA BUDÚCE POUŽITIE.

- Tento vysávač môžu používať deti vo veku 8 rokov a staršie a osoby so zníženými fyzickými, zmyslovými alebo mentálnymi schopnosťami alebo s nedostatkom skúseností a znalostí, ak sú pod dozorom alebo boli poučené o používaní tohto vysávača bezpečným spôsobom a rozumejú prípadným nebezpečenstvám.
- Deti sa so spotrebičom nesmú hrať. Čistenie a údržbu vykonávanú používateľom nesmú vykonávať deti bez dozoru.



VÝSTRAHA: :

Tento spotrebič obsahuje UV-C svetlo. Nepozerajte sa do svetla UV-C lampy ani nemierte UV-C lampou do očí.

- Ak je sieťový adaptér poškodený, musí sa nahradiť originálnym typom. Pre výmenu adaptéra kontaktujte autorizované servisné stredisko. Spotrebič s poškodeným sieťovým adaptérom je zakázané používať.



VÝSTRAHA:

Vyvarujte sa kontaktu s rotačnými časťami ručného príslušenstva vysávača. Hrozí riziko zachytenia o tieto časti a možné poranenie.

Vysávač používajte iba s originálnym sieťovým adaptérom, dobíjacou základňou a príslušenstvom, ktoré sa s ním dodáva.

- Tento vysávač je určený na použitie v domácnostiach, kanceláriách a podobných priestoroch. Nepoužívajte ho v priemyselnom prostredí.
- Vysávač nevystavujte priamemu slnečnému žiareniu a neumiestňujte ho do blízkosti otvoreného ohňa alebo prístrojov, ktoré sú zdrojom tepla.
- Pred pripojením adaptéra k sieťovej zásuvke sa uistite, že sa zhoduje vstupné napätie uvedené na jeho typovom štítku s elektrickým napätím zásuvky.
- Dbajte na to, aby sa napájací kábel sieťového adaptéra nedotýkal horúceho povrchu alebo ostrých predmetov. Sieťový kábel adaptéra umiestnite tak, aby sa oň nezapokáľalo.
- Vysávač, dobíjaciu základňu ani sieťový adaptér neponárajte do vody alebo inej tekutiny ani ich neoplachujte pod tečúcou vodou.
- Pred zapnutím vysávača sa uistite, že je správne zostavený a že všetky vstupné a výstupné filtre sú inštalované na svojom mieste.
- Dbajte na to, aby pri prevádzke vysávača neboli blokované otvory na výstup vzduchu alebo nasávací otvor.
- Vysávač nepoužívajte na vysávanie:
 - tlejúcich cigariet, horiacich predmetov, zápalek alebo žeravého popola;
 - vody a iných tekutín;
 - horľavých alebo prchavých látok;
 - ostrých predmetov, ako sú napr. črepy, ihly, špendlíky a pod.;
 - múky, omietky, cementu a iných stavebných materiálov;
 - väčších kusov papiera alebo plastových vrecúšok, ktoré môžu ľahko zablokovať nasávací otvor.
- Pri vysávaní niektorých typov podlahových krytín môže dôjsť k vzniku elektrostatického náboja, ktorý nepredstavuje pre používateľa žiadne nebezpečenstvo.
- Vysávač vždy vypnite, pokiaľ ho nechávate bez dozoru, po ukončení používania a pred čistením.
- Pred čistením a po ukončení nabíjania odpojte sieťový adaptér od zásuvky.
- Sieťový adaptér odpojajte od zásuvky ťahom za zástrčku, nie za sieťový kábel. Inak by mohlo dôjsť k poškodeniu sieťového adaptéra alebo zásuvky.
- Pokiaľ je sieťový adaptér poškodený, musí sa nahradiť originálnym typom. Pre výmenu adaptéra kontaktujte autorizované servisné stredisko.
- Nepoužívajte vysávač, ak nefunguje správne, ak bol poškodený alebo ponorený do vody.
- Vysávač neopravujte sami ani ho nijako neupravujte. Všetky opravy zverte autorizovanému servisnému stredisku. Zásahom do spotrebiča sa vystavujete riziku straty zákonného práva z chybného plnenia, prípadne záruky za akosť.

SK Tyčový vysávač 4 v 1

Návod na použitie

- Ďakujeme, že ste si kúpili náš výrobok značky SENCOR, a veríme, že s ním budete spokojní.
- Pred použitím tohto spotrebiča sa, prosím, oboznámte s návodom na jeho obsluhu, a to aj v prípade, že ste už oboznámení s používaním spotrebičov podobného typu. Spotrebič používajte iba tak, ako je opísané v tomto návode na použitie. Návod uschovajte pre prípad ďalšej potreby.
- Minimálne počas trvania zákonného práva z chybného plnenia, prípadne záruky za akosť, odporúčame uschovať originálny prepravný kartón, baliaci materiál, pokladničný doklad a potvrdenie o rozsahu zodpovednosti predávajúceho alebo záručný list. V prípade prepravy odporúčame zabaliť spotrebič opäť do originálnej škatule od výrobcu.

POPIS VYSÁVAČA

- | | |
|--|---|
| A1 Rukoväť | A16 Tlačidlo na uvoľnenie kefového valčeka |
| A2 Akumulátor | A17A Kefový valček na všetky typy podláh |
| A3 Motorová jednotka | A17B Kefový valček na koberce |
| A4 Tlačidlo zapnutia/vypnutia | A18 Sieťový adaptér |
| A5 Tlačidlo výkonu | A19 Stojan |
| A6 Displej | A20 Kombinovaná hubica na čalúnenie a nábytok |
| A7 Nádobna na prach | A21 Kombinovaná štrbinová hubica |
| A8 Poistka na uvoľnenie kovovej trubice | A22 Mäkká kefa |
| A9 Kovová trubica | A23 Hubica „Cat&Dog Mini“ s elektrickou rotačnou kefou |
| A10 Poistka na uvoľnenie podlahovej hubice | A24 Kĺbová spojka |
| A11 Podlahová hubica | A25 Teleskopická trubica |
| A12 Pojazdové kolieska | A26 Kĺbová trubica |
| A13 Tlačidlo na uvoľnenie akumulátora | A27 Nadstavec na vytieranie nádob na vodu |
| A14 Tlačidlo uvoľnenia dna nádoby na prach na rýchle odstránenie nečistôt | A28 Nádržka na vodu |
| A15 Otvor s magnetom na pripínavanie nadstavca na vytieranie | A30 Návlek na vytieranie |

ZOSTAVENIE A ROZLOŽENIE VYSÁVAČA

1. ZOSTAVENIE A ROZLOŽENIE TYČOVÉHO VYSÁVAČA

- Položte podlahovú hubicu na rovný, suchý a stabilný povrch. Na podlahovú hubicu nasadte trubicu tak, aby konektory v zadnej časti podlahovej hubice boli zarovnané s otvormi vo vnútornom priestore trubice. Zatačte na trubicu, až začujete cvaknutie.
- Výstupný otvor motorovej jednotky zasunúť do trubice tak, aby konektory v zadnej časti trubice boli zarovnané s otvormi vo vnútornom priestore výstupného otvoru.
- Ak potrebujete tyčový vysávač rozložiť, stlačte poistku na kovovej trubici, aby ste uvoľnili motorovú jednotku. Potom stlačte poistku na podlahovej hubici na jej uvoľnenie.

2. ZOSTAVENIE A ROZLOŽENIE NADSTAVCA NA VYTIERANIE

- Zostavte tyčový vysávač – pozrite predchádzajúcu časť návodu.
- Na spodnej časti nadstavca nasadte návlek a postavte nadstavec na podlahu.
- Umiestnite vysávač nad nadstavec na vytieranie tak, aby výstupok na nadstavci bol zarovnaný s otvorom na spodnej strane podlahovej hubice. Položte vysávač na nadstavec. Ten sa uchytí k spodnej časti podlahovej hubice vďaka zabudovaným magnetom.
- Ak potrebujete nadstavec z vysávača odstrániť, pridržiť nadstavec opatrne jednou rukou a vytiahnite vysávač smerom hore, až sa podlahová hubica uvoľní z nadstavca.

3. ZOSTAVENIE A ROZLOŽENIE VYSÁVAČA S PRÍSLUŠENSTVOM

- Aby ste zaistili dokonalé upratovanie vašej domácnosti, môžete k výstupnému otvoru motorovej jednotky pripojiť niektoré z dodávaných príslušenstiev. Príslušenstvo jednoducho odoberte vytiahnutím príslušenstva z výstupného otvoru motorovej jednotky. Pri rotačnej kefe stlačte najskôr poistku na jej uvoľnenie.

1. Rotačná kefa „Cat&Dog Mini“ s vlastným motorom a UV-C svetlom

- Rotačná kefa „Cat&Dog“ je vhodná na odstraňovanie zvieracích chlpov, vlasov a pod. a zároveň je vhodná na vysávanie ťažko dostupných miest. Môžete ho použiť nielen doma, ale aj v aute. Rýchlo a efektívne odstraňuje vlasy, zvieracie chlpy a iné nečistoty zo sedačiek v aute, čalúnenia, vankúšov a iných textilných povrchov.

2. Kombinovaná štrbinová hubica

- Je vhodná na vysávanie na ťažko prístupných miestach (napr. v prípade okien, rohov, knižnic, priestorov medzi matracami, čalúnením ap.). Stlačte a podržte tlačidlo a pohybom smerom dopredu vysuňte kefu. Kefu zasuniete stlačením tlačidla a pohybom smerom dozadu.

3. Kombinovaná hubica na čalúnenie a nábytok

- Nadstavec je vhodný na vysávanie povrchov, ako sú nábytok alebo čalúnenie. Stlačte a podržte tlačidlo a pohybom smerom dopredu vysuňte kefu. Vďaka jej jemným štetinám je vhodná na odstraňovanie nečistôt z jemných povrchov, ako sú záclony, závesy a pod. Kefu zasuniete stlačením tlačidla a pohybom smerom dozadu.

4. Mäkká kefa

- Je vhodná na vysávanie nečistôt a prachu z krehkých predmetov, z knižnic, stien, žalúzií a pod.

5. Kĺbová spojka, teleskopická trubica, kĺbová trubica

- Kĺbová spojka, teleskopickú trubicu alebo kĺbovú trubicu pripojte k výstupnému otvoru motorovej jednotky, ak potrebujete predĺžiť dosah použiteľného príslušenstva, napr. potrebujete vysávať prach na skriní.

6. Kefový valček na koberce

- Kefový valček na koberce je špeciálne navrhnutý na dôkladné vysávanie a odstraňovanie vlasov a chlпов z kobercov, kobercových predtočiek, behúňov a pod. Pri výmene postupujte nasledujúcim spôsobom:

1. Odoberte podlahovú hubicu z vysávača a otočte ju hore nohami.
2. Stlačte zámku kefového valčeka na všetky typy podláh, aby ste uvoľnili postranný kryt – pozrite obrázok F.
3. Opatrne vyberte kefový valček na všetky typy podláh.
4. Do vnútorného priestoru vložte kefový valček na koberce. Správne zaistenie je signalizované cvaknutím.



Poznámka:

Možnosti, ako vzájomne kombinovať príslušenstvo, nájdete na obrázku C.

NABÍJANIE AKUMULÁTORA

- Z výroby je akumulátor čiastočne nabitý a je potrebné ho nabíť do plnej kapacity.
- Postavte stojan na rovné a suché miesto v dostatočnej vzdialenosti od sieťovej zásuvky. Konektor sieťového adaptéra pripojte k zdielke na strane stojana a vidlicu adaptéra pripojte k sieťovej zásuvke.
- Vložte zložený vysávač do stojana tak, aby kontakty v zadnej časti podlahovej hubice zapadli do kontaktov v stojane.
- Na displeji sa rozsvieti svetelná kontrolka stavu akumulátora na červeno a stav nabíjania v percentách. Čas nabíjania trvá spravidla 3 hodiny.
- Hneď ako je akumulátor plne nabitý, svetelná kontrolka stavu akumulátora sa rozsvieti na bielo.

- Keď dokončíte upratovanie a vyčistíte prístroj, umiestnite ho do nabíjacieho stojana, aby sa batéria mohla dobíť.
- Nabíjací zdroj nechajte trvalo v zásuvke. Elektronika v prístroji si riadi nabíjanie batérie tak, aby bola vždy optimálne dobíť. Pri plnom nabití batérie elektronika nabíjanie preruší a v prípade potreby batériu opäť dobíť. Nie je potrebné sa obávať zbytočnej spotreby elektrickej energie.
- Iba v prípade dlhodobej neprítomnosti vyťahnite nabíjací zdroj zo zásuvky. Po návrate ho opäť zasuňte do zásuvky, aby bol vysávač pripravený na ďalšie použitie.
- Pred prvým použitím nechajte akumulátor nabíjať až 12 hodín a pred opätovným dobítením ho nechajte celkom vybití. Odporúčame toto vykonať celkovo trikrát. Tým zaisíte dlhú životnosť akumulátora.
- Na displeji sa zobrazuje stav nabitia akumulátora. Ak stav nabitia klesne pod 20 %, vysávač sa automaticky prepne z vysokého výkonu na stredný/nizký výkon. Vysoký výkon nebude možné nastaviť. Na displeji sa rozsvieti symbol akumulátora na červeno, čo signalizuje, že je potrebné akumulátor dobíť.
- Hneď ako je akumulátor takmer vyčerpaný, chod vysávača sa automaticky zastaví, aby nedošlo k úplnému vybitiu akumulátora.



Poznámka:

Elektrická rotačná kefa sa automaticky zastaví, ak dôjde k jej zablokovaniu, napr. cudzím predmetom alebo veľkým množstvom vlasov alebo chlupov. Ide o bezpečnostný prvok, ktorý bráni kefe proti jej poškodeniu. V takom prípade vypnite vysávač stlačením tlačidla zapnutia/vypnutia a odstráňte zablokovaný predmet alebo vlasy z kefy. Ak stav nabitia klesne pod 20 %, vysávač sa automaticky prepne z vysokého výkonu na stredný/nizký výkon. Vysoký výkon nebude možné nastaviť. Na displeji sa rozsvieti symbol akumulátora na červeno, čo signalizuje, že je potrebné akumulátor dobíť.

VLOŽENIE A VYBRATIE AKUMULÁTORA

1. **Vloženie akumulátora:** Jednou rukou držte vysávač za rukoväť a druhou rukou zasuňte akumulátor do vysávača tak, aby drážky na motorovej jednotke zapadli do výrezov v akumulátore. Zatláčajte na akumulátor, až začujete cvaknutie. Akumulátor je možné vložiť len jednou stranou.



Varovanie:

Nikdy nevkładajte akumulátor obrátene ani veľkou silou. Hrozí jeho poškodenie.

2. **Vybratie akumulátora:** Ak potrebujete akumulátor vybrať, stlačte tlačidlo na hornej časti akumulátora na jeho uvoľnenie. Držte tlačidlo stlačené a opatrne vyťahnite akumulátor z motorovej jednotky.



Varovanie:

Ak nebudete vysávač dlhší čas používať, vyberte z neho akumulátor a uložte ho na chladnom a suchom mieste. Akumulátor pravidelne dobíjajte. Uchovávajte ho mimo dosahu kovových predmetov, aby nedochádzalo k nadmernému vybitiu.



Poznámka:

Vždy používajte neutrálny čistiaci prostriedok s nízkym peniacim účinkom. Nepoužívajte čistiace prostriedky s bieliacim účinkom, čistiace prostriedky na báze chlóru, čistiace prostriedky s dezinfekčným účinkom a pod. Pred použitím čistiaceho prostriedku sa uistite, že je vhodný pre typ vašej podlahovej krytiny.

Nasadte vysávač na nadstavec. Z nádržky začne pomaly vytekať voda do návetku. Zapnite vysávač, a zatiaľ čo budete vysávať, budete súčasne slierať podlahu.



Poznámka:

Pravidelne kontrolujte stav vody/roztoku v nádržke a v prípade potreby ju doplňte.

AK UŽ NEBUDETE POUŽÍVAŤ NADSTAVEC NA VYTIERANIE, VYPNITE VYSÁVAČ A ODOBRETE NADSTAVEC NA VYTIERANIE Z VYSÁVAČA.

POUŽITIE TYČOVÉHO VYSÁVAČA

1. Zložte tyčový vysávač podľa pokynov v časti „**ZOSTAVENIE A ROZLOŽENIE TYČOVÉHO VYSÁVAČA**“.
2. Stlačte tlačidlo zapnutia/vypnutia a vysávač sa spustí na východiskový nízky výkon. Na displeji sa zobrazí „ECO“.
3. Opätovným stlačením tlačidla výkonu nastavte požadovaný výkon: Nízky výkon: na displeji sa zobrazí „ECO“ a lišta výkonu bude rozsvietená z 1/3; Stredný výkon: na displeji sa zobrazí „MID“ a lišta výkonu bude rozsvietená z 2/3; Vysoký výkon: na displeji sa zobrazí „MAX“ a lišta výkonu bude celá rozsvietená; Automatický režim: na displeji sa zobrazí „AUTO“ a lišta výkonu bude rozsvietená v závislosti od výkonu. V automatickom režime dochádza k úprave výkonu podľa detegovaného stupňa znečistenia a typu podlahy. Ak je podlaha silne znečistená, vysávač automaticky nastaví vysoký výkon a naopak.
4. Po dokončení vysávania stlačte tlačidlo zapnutia/vypnutia, vysávač sa vypne a displej zhasne.

ČISTENIE A ÚDRŽBA

- Pred čistením sa vždy uistite, že je vysávač vypnutý. Vyberte akumulátor z motorovej jednotky.

ČISTENIE MOTOROVEJ JEDNOTKY A PRÍSLUŠENSTVA

- Na čistenie vonkajších častí vysávača používajte jemnú handričku navlhčenú vo vlažnej vode. Nepoužívajte drsné čistiace prostriedky, riedidlá alebo rozpúšťadlá, inak by mohlo dôjsť k poškodeniu povrchu prístroja.

ČISTENIE TYČOVÉHO VYSÁVAČA

Vyprázdnenie nádoby na prach

- Odporúčame vyprázdňovať nádobu na prach po každom použití. Ak však hladina nečistôt dosiahne rysku MAX, je nutné nádobu na prach okamžite vyprázdniť.
1. Z motorovej jednotky odstráňte pripojené príslušenstvo.
 2. Preneste motorovú jednotku nad odpadkový koš tak, aby dno nádoby na prach smerovalo dole.
 3. Stlačte tlačidlo uvoľnenia dna nádoby na prach. To sa uvoľní a otvorí – pozrite obrázok D.
 4. Obsah nádoby tak vysypete priamo do odpadkového koša.
 5. Rukou zavrite dno nádoby. Správne zaistenie dna je signalizované cvaknutím.



Poznámka:

Z hygienických dôvodov odporúčame vyprázdňovať nádobu mimo obytných priestorov.



Čistenie nádoby na prach

- Nádoba na prach pravidelne čistite, aby ste zabránili tvorbe nepríjemného zápachu.
- Z motorovej jednotky odstráňte pripojené príslušenstvo a vyprázdnite nádobu na prach podľa pokynov vyššie.
 - Pootočte nádobou v smere hodinových ručičiek až k symbolu .
 - Uchopte celú filtračnú jednotku za rukoväť a vyberte ju z nádoby – pozrite obrázok **E1**.
 - Otočte HEPA filtrom proti smeru hodinových ručičiek, aby ste ho uvoľnili, a vyberte ho.
 - Z trubicového filtra odstráňte nečistoty. V prípade potreby ho môžete opláchnuť pod čistou tečúcou vodou. A potom utrite čistou utierkou dosucha.
 - Z spodnej časti HEPA filtra odoberte molitanový filter. Ten vykľepte na odpadkovom koši. Molitanový filter nenamáčajte do vody ani nevysávajte vysávačom. Hrozí jeho nevratné poškodenie.
 - HEPA filter vykľepte a odstráňte z neho nečistoty pomocou jemnej kefy alebo suchej handričky. V prípade silného znečistenia ho môžete vysať iným vysávačom s nasadeným kefovým nadstavcom. HEPA filter neumývajte vo vode. Hrozí jeho poškodenie. Ak je HEPA filter už silne znečistený, je poškodený alebo zdeformovaný, vymeňte ho za nový. Odporúčame meniť HEPA filter v závislosti od častoty používania, minimálne raz za polrok.
 - Utrite vnútorné steny nádoby na prach pomocou mierne navlhčenej mäkkovej hubky. Utrite čistou utierkou dosucha.



Varovanie:

Nikdy neinštalujte filtre, ak sú mokré alebo vlhké. Pred ich inštaláciou sa uistite, že sú riadne suché.

- Na dno HEPA filtra nasadte molitanový filter a ten potom nasadte na trubicový filter tak, aby „čiarka“ na filtru smerovala k symbolu „“ na filtračnej jednotke. Otočte ním v smere hodinových ručičiek k symbolu „“, aby ste ho zaistili.
- Zloženú filtračnú jednotku vložte do nádoby na prach tak, aby výrez so zárezom zapadol do seba a celá filtračná jednotka bola zasunutá až na dno nádoby.
- Nádobu na prach priložte k motorovej jednotke tak, aby výstupok v prednej časti motorovej jednotky bol zarovnaný s otvorom v hornej časti nádoby. Potom otočte proti smeru hodinových ručičiek až k symbolu  až začujete cvaknutie.

Čistenie podlahovej hubice

- Podlahovú hubicu je potrebné pravidelne čistiť, aby ste zaistili požadovaný a stály nasávací výkon.
- Odoberte podlahovú hubicu z vysávača a otočte ju hore nohami.
 - Sítačie zámkú kefového valčeka na všetky typy podláh, aby ste uvoľnili postranný kryt – pozrite obrázok **F**.
 - Opatrne vyberte kefový valček na všetky typy podláh.
 - Z kefového valčeka na všetky typy podláh odstráňte namotané vlasy, chlpy a ostatné nečistoty. Na rýchlejšie odstránenie namotaných vlasov alebo chlpu môžete použiť nožnice.
 - Vnútorný priestor podlahovej hubice utrite suchou utierkou.
 - Čistý kefový valček na všetky typy podláh vložte späť do podlahovej hubice. Správne zaistenie je signalizované cvaknutím. Postupujte rovnakým spôsobom pri čistení kefového valčeka na koberec.

ČISTENIE NADSTAVCA NA VYTIERANIE

- Po každom použití nadstavca vyprázdňte nádržku. Nadstavec utrite mäkkou hubkou mierne navlhčenou v teplej vode. Utrite čistou utierkou dosucha.
- Odoberte návlék a vyperte ho v ruke v čistej vode s trochou pracíeho prášku na jemnú bielizeň s teplotou 30° až 40°. Nepoužívajte pracíe prostriedky s bielidlom, s extra bieliacim účinkom ani silné zásadité pracíe prostriedky. Návlék nechajte voľne uschnúť. Na sušenie nepoužívajte sušičku, fén ani iné elektrické spotrebiče.

- Odporúčame návlék pravidelne kontrolovať a meniť za nový v závislosti od častoty použitia. Aj napriek pravidelnej a dôslednej údržbe sa môžu v návléku časom nahromadiť zvyškly nečistôt, ktoré ho môžu zaničovať, a negatívne tak ovplyvniť prietok vody v návléku a účinnosť pri vytiieraní.



Varovanie:

V žiadnom prípade neponárajte ani neumývajte nadstavec vo vode alebo inej tekutine.

Uloženie

- Ak nebudete vysávač používať, vyčistite ho podľa pokynov vyššie a vyberte akumulátor z motorovej jednotky.
- Pred uložením sa uistite, že sú vysávač aj všetko príslušenstvo riadne čisté a suché.
- Uložte spotrebič na suché, čisté a dobre vetrané miesto, kde nebude vystavený extrémnym teplotám a kde bude mimo dosahu detí alebo zvierat.
- Odporúčame pravidelne dobíjať akumulátor, a to každých 6 mesiacov.

ODSTRÁŇOVANIE PROBLÉMOV

- Pred tým, než sa obrátite na servisné stredisko, prejdite si, prosím, nasledujúcu tabuľku:

Problém	Možná príčina	Riešenie
Vysávač sa nezapne.	Akumulátor je vybitý.	Dobite akumulátor pred použitím vysávača.
	Vysávač nie je správne zložený.	Uistite sa, že sú všetky časti riadne zložené.
Nasávací výkon je slabý.	Nádoba na prach je plná alebo sú znečistené filtre.	Vyprázdnite nádobu na prach a vyčistite filtre.
	Na rotačnej kefe je namotané veľké množstvo vlasov a chlupov.	Vyčistite rotačnú kefu.
Akumulátor má krátku výdrž.	Akumulátor nie je plne dobíjajú.	Dobite akumulátor.
	Akumulátor je na konci svojej životnosti.	Kúpte si nový akumulátor.





Upozornenie:

Pokiaľ váš problém nie je v tabuľke vyššie uvedený alebo uvedený problém pretrváva, prestaňte vysávač používať, vypnite ho a obráťte sa na autorizované servisné stredisko.

Ikony poruchy

-  Ak je nasávací otvor zablokovaný alebo plný prachu, ikony podlahovej hubice, nádoby na prach a HEPA filtra sa postupne rozsvietia na displeji jedna po druhej na 1 sekundu. Signalizujú, že je potrebné skontrolovať postupne jedno po druhom, zatiaľ čo sa zobrazuje výkon a líšta výkonu. Po odstránení zablokovania ikony z displeja zhasnú.
- Ak zapnete vysávač s automatickým výkonom a na displeji stále svieti na červeno svetelná kontrolka, môže byť zanesený senzor, ktorý deteguje množstvo prachu. Senzor množstva prachu sa nachádza v spodnej časti výstupného otvoru motorovej jednotky – pozrite obrázok **G**.

Chybové hlásenia

Chybové hlásenie	Význam	Riešenie
E1	Chyba odpojenia, akumulátor sa nenabíja. Je poškodený.	Obráťte sa na autorizovaný servis.
E2	Nadmerné napätie (> 36,3 V). Nie je možné vysávač nabíjať. Adaptér je poškodený/je použitý iný adaptér/akumulátor je poškodený.	
E3	Skrat v hlavnom motore pri použití vysávača. Vysávač sa automaticky vypne. Je poškodený motor alebo akumulátor.	
E5	Druhohý nadmerný prúd v motorovej jednotke pri použití vysávača. Vysávač sa automaticky vypne.	
E6	Ochrana proti prepätiu motorovej jednotky pri použití vysávača. Vysávač sa automaticky vypne.	
E7	Chyba komunikačného sériového portu, nie je možné vysávač zapnúť.	
E8	Chyba termistora (chybný obvod, odpojenie). Vysávač sa automaticky vypne. Teplotný senzor akumulátora je poškodený.	
E9	Prevádzka pri vysokej alebo nízkej teplote. Vysávač sa automaticky vypne.	
 Clean Brush	Aktivovala sa ochrana proti poškodeniu kefy, tá sa počas prevádzky zastavila. Kefa je zablokovaná.	Odstráňte príčinu zablokovania a vyčistite podlahovú hubicu podľa pokynov v časti „Čistenie a údržba“.
 Clean Tank	Aktivovala sa ochrana pri zablokovaní nasávacieho otvoru. Nasávací otvor je zablokovaný cudzím predmetom.	Odstráňte príčinu zablokovania a vyčistite nasávací otvor podľa pokynov v časti „Čistenie a údržba“.
	Vysávač sa automaticky vypne po 5 sekundách. Prevádzkový prúd je < 1 A. Motorová jednotka alebo akumulátor sú poškodené.	Obráťte sa na autorizovaný servis.



Upozornenie:

Ak chybové hlásenie nie je v tabuľke vyššie uvedené alebo pretrváva, prestaňte vysávač používať, vypnite ho a obráťte sa na autorizované servisné stredisko.

TECHNICKÉ ÚDAJE

Adaptér
Vstup 100 – 240 V~, 50/60 Hz, 1,5 A
Výstup..... 34,2 V $\overline{\text{---}}$ 1,2 A

Vysávač

Prikon 550 W
Elektrická rotačná kefa 50 W
Elektrická rotačná kefa Cat&Dog 20 W
Akumulátor..... Li-Ion / 28,8 V $\overline{\text{---}}$ / 3 000 mAh
Čas potrebný na plné nabitie približne 3 hodiny
Hlučnosť..... ≤ 83 dB(A)
Kapacita nádobý na prach 0,5 l
Kapacita nádržky na vodu 0,3 l

Deklarovaná hodnota emisie hluku tohto spotrebiča je ≤ 83 dB(A), čo predstavuje hladinu A akustického výkonu vzhľadom na referenčný akustický výkon 1 pw.

Názov výrobcu	FAST ČR, a.s. U Sanitasy 1621 CZ-251 01 Říčany
Identifikačná značka modelu	Adaptér k SVC 9879BK
Vstupné napätie	100–240 V~
Vstupná frekvencia	50/60 Hz
Výstupné napätie	34,2 V $\overline{\text{---}}$
Výstupný prúd	1,2 A
Výstupný výkon	41,04 W
Priemerná účinnosť v aktívnom režime	91,29 %
Účinnosť pri malom zaťažení (10 %)	89,45 %
Spotreba energie v stave bez záťaže	0,054 W

Zmeny textu a technických parametrov vyhradené.

Symbol dvojitej izolácie



Stupeň ochrany pred úrazom elektrickým prúdom:

Trieda II – Ochrana pred úrazom elektrickým prúdom je zaistená dvojitou alebo zosilnenou izoláciou.



Symbol domu (použitie v domácnosti)

Výrobok je určený iba na použitie v domácnosti. Výrobok nie je určený na vonkajšie používanie.



Symbol prečítania návodu

Pred použitím výrobku si riadne prečítajte všetky pokyny na jeho použitie.



Tento symbol označuje, že spotrebič sa nesmie používať, ak je vidlica zástrčky poškodená.

LIKVIDÁCIA AKUMULÁTOROV



Pred likvidáciou výrobku alebo jeho odovzdaním na určenom zbernom mieste je potrebné zaistiť, aby z neho bol vybrať akumulátor. Pred vybratím akumulátora je potrebné spustiť vysávač a vyčekať, až dôjde k jeho vybitiu. Akumulátor obsahuje látky škodlivé pre životné prostredie, preto nepatrí do bežného domového odpadu. Jeho správnu likvidáciu zaistiť príslušné zberné miesto.

.....

POKYNY A INFORMÁCIE O ZAOBCHÁDZANÍ S POUŽITÝM OBALOM

Použitý obalový materiál odložte na miesto určené obcou na ukladanie odpadu.

LIKVIDÁCIA POUŽITÝCH ELEKTRICKÝCH A ELEKTRONICKÝCH ZARIADENÍ



Tento symbol na produktoch alebo v sprievodných dokumentoch znamená, že použité elektrické a elektronické výrobky sa nesmú pridať do bežného komunálneho odpadu. Pre správnu likvidáciu, obnovu a recykláciu odovzdajte tieto výrobky na určené zberné miesta. Alternativne v niektorých krajinách Európskej únie alebo iných európskych krajinách môžete vrátiť svoje výrobky miestnemu predajcovi pri kúpe ekvivalentného nového produktu. Správnu likvidáciu tohto produktu pomôžete zachovať cenné prírodné zdroje a prispievate k prevencii potenciálnych negatívnych dopadov na životné prostredie a ľudské zdravie, čo by mohli byť dôsledky nesprávnej likvidácie odpadov. Ďalšie podrobnosti si vyžiadajte od miestneho úradu alebo najbližšieho zberného miesta. Pri nesprávnej likvidácii tohto druhu odpadu sa môžu v súlade s národnými predpismi udeľiť pokuty.

Pre podnikové subjekty v krajinách Európskej únie

Ak chcete likvidovať elektrické a elektronické zariadenia, vyžiadajte si potrebné informácie od svojho predajcu alebo dodávateľa.

Likvidácia v ostatných krajinách mimo Európskej únie

Tento symbol je platný v Európskej únii. Ak chcete tento výrobok zlikvidovať, vyžiadajte si potrebné informácie o správnom spôsobe likvidácie od miestnych úradov alebo od svojho predajcu.



Tento výrobok spĺňa všetky základné požiadavky smerníc EÚ, ktoré sa naň vzťahujú.

