

SENCOR®

SWK 0930WH
SWK 0931BK



RYCHLOVARNÁ KONVICE S DVOJITOU STĚNOU

Návod k použití v originálním jazyce



SENCOR®

**SWK 0930WH
SWK 0931BK**



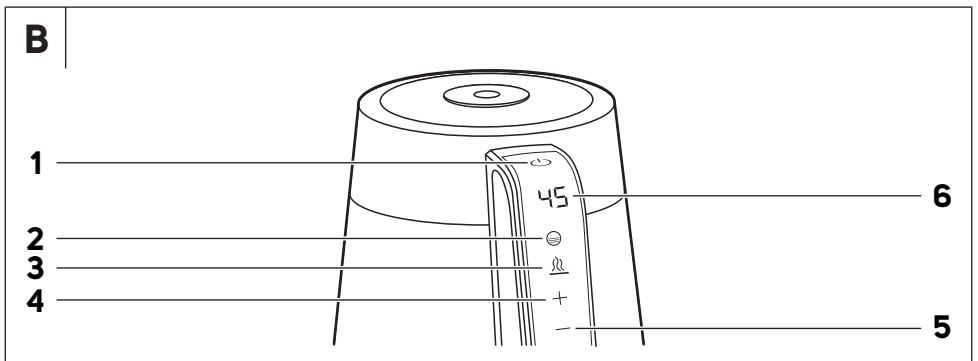
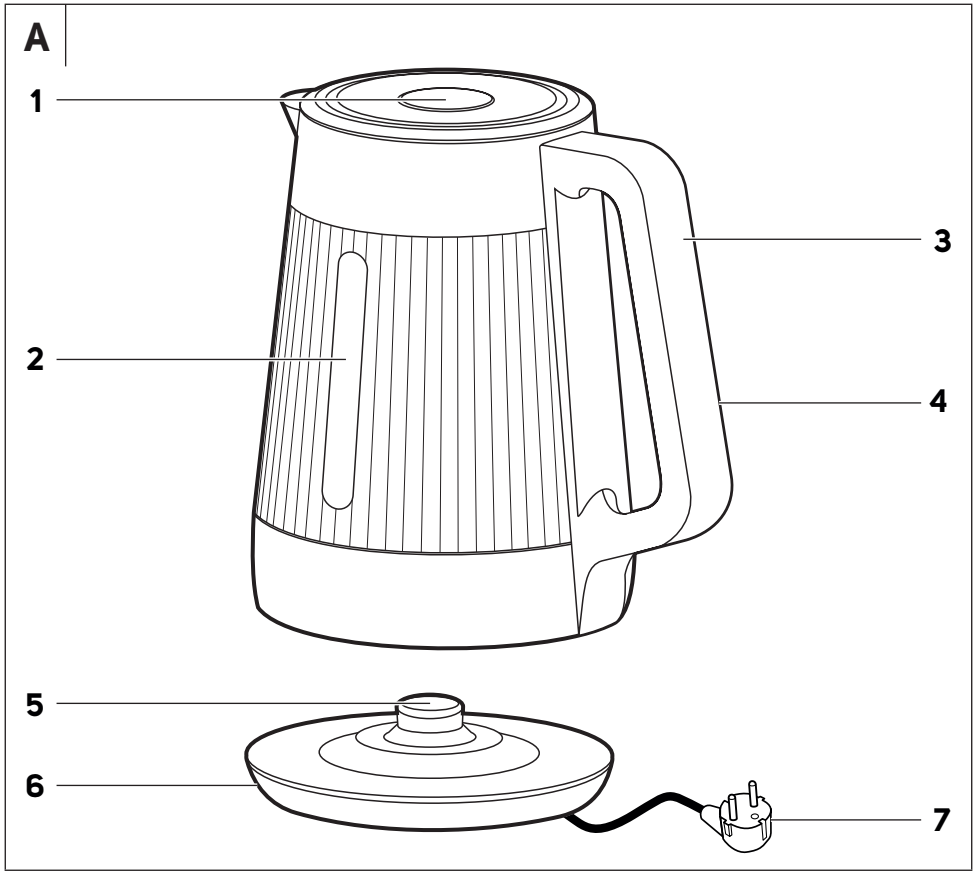

CZ Rychlovarná konvice s dvojitou stěnou

Důležité bezpečnostní pokyny

ČTĚTE POZORNĚ A USCHOVEJTE JE PRO BUDOUCÍ POUŽITÍ.

Obecná upozornění

- Tento spotřebič mohou používat děti ve věku 8 let a starší a osoby se sníženými fyzickými, smyslovými nebo mentálními schopnostmi nebo s nedostatkem zkušeností a znalostí, pokud jsou pod dozorem nebo byly poučeny o používání spotřebiče bezpečným způsobem a rozumí případným nebezpečím.
- Děti si se spotřebičem nesmějí hrát.
- Čištění a údržbu prováděnou uživatelem nesmějí provádět děti, pokud nejsou starší 8 let a pod dozorem.
- Udržujte spotřebič a jeho přívod mimo dosah dětí mladších 8 let.
- Pokud je přívodní kabel poškozen, jeho výměnu svěřte odbornému servisnímu středisku, aby se zabránilo vzniku nebezpečné situace. Spotřebič s poškozeným přívodním kabelem je zakázáno používat.
- Tento spotřebič je určen pro použití v domácnosti a podobných prostorách, jako jsou:
 - kuchyňské kouty v obchodech, kancelářích a ostatních pracovištích;
 - v zemědělství;

- pro hosty v hotelích, motelech a jiných obytných oblastech;
- v podnicích zajišťujících nocleh se snídaní.
- Spotřebič používejte pouze s dodaným podstavcem.
- Spotřebič nemyjte pod tekoucí vodou ani jej neponořujte do vody nebo jiné tekutiny.
- Pokud je rychlovarná konvice přeplněna, může dojít k vystříknutí vroucí vody.



VÝSTRAHA

Neotvírejte víko konvice během provozu a dokud se vaří voda.

Pokud je víko polohovatelné, vždy jej umístěte tak, aby pára směřovala od držadla.

- Dbejte, aby na síťovou zástrčku ani na zásuvku nestříkala voda nebo jiná kapalina, ani neproudila horká pára ze spotřebiče. Pokud se tak přesto stane, vypněte jistič přívodu elektrického proudu do zásuvky a poté zásuvku i zástrčku pečlivě vysušte před dalším použitím.
- Dbejte na to, aby na podstavec a obzvláště na jeho středový konektor nevnikla voda nebo jiná kapalina. Pokud se tak stane, podstavec odpojte od síťové zásuvky a otřete jej do sucha.



Upozornění:

Před sejmutím spotřebiče z podstavce se ujistěte, že je spotřebič vypnutý.

- Povrchy spotřebiče, které jsou ve styku s pokrmem, vždy čistěte dle pokynů v tomto návodu.



Varování:

Nesprávné používání může vést ke zranění.

- Povrch topného tělesa obsahuje po ukončení činnosti bytkové teplo.



Upozornění:

Horký povrch.

Elektrická bezpečnost

- Před připojením spotřebiče k elektrické zásuvce se ujistěte, že se shoduje napětí uvedené na jeho typovém štítku s napětím ve vaší zásuvce.
- Spotřebič připojujte pouze k řádně uzemněné zásuvce. Nepoužívejte prodlužovací kabel.
- Tato varná konvice není určena k ovládání prostřednictvím programátoru, vnějšího časového spínače nebo dálkového ovládání.
- Před použitím plně rozvířte přívodní kabel.
- Přívodní kabel spotřebiče nepřipojujte a neodpojujte od elektrické zásuvky mokřima rukama.
- Dbejte na to, aby se vidlice přívodního kabelu nedostala do kontaktu s vlhkostí, vodou nebo jinou kapalinou. Pokud se tak přesto stane, vidlici pečlivě vysušte před dalším použitím.
- Neodpojujte spotřebič od elektrické zásuvky tahem za přívodní kabel. Mohlo by dojít k poškození kabelu nebo elektrické zásuvky. Kabel odpojujte od zásuvky tahem za zástrčku.
- Na přívodní kabel nepokládejte těžké předměty. Dbejte na to, aby přívodní kabel nevisel přes okraj stolu nebo aby se nedotýkal horkého povrchu nebo ostrých předmětů.
- Přívodní kabel udržujte v suchu.
- Přívodní kabel neomotávejte kolem spotřebiče.
- Varnou konvici nikdy nepoužívejte v bezprostředním okolí vany, sprchy nebo bazénu.
- Pokud spotřebič spadne do vody, v žádném případě jej nepoužívejte a předejte jej autorizovanému servisnímu středisku ke kontrole.
- Varnou konvici ani její podstavec neomyjte pod tekoucí vodou a neponořujte ji ani její podstavec do vody nebo jiné tekutiny.
- Varnou konvici vždy odpojte od síťové zásuvky, pokud ji nebudete používat, před přemístěním nebo čištěním.
- Dbejte na to, aby nedošlo k políti konektoru při umísťování konvice na podstavec a při jejím zdvihání z podstavce.
- Spotřebič neopravujte sami ani ho nijak neopravujte. Veškeré opravy a seřízení tohoto spotřebiče svěřte autorizovanému servisnímu středisku. Záсаhem do spotřebiče během platnosti záruky se vystavujete riziku ztráty záručních plnění.



Bezpečnost při používání

- Varná konvice je určena pro použití v domácnosti. Nepoužívejte jej pro komerční účely nebo k jiným účelům, ke kterým není určen.
- Varnou konvici neumísťujte na parapety oken nebo na nestabilní povrchy. Varnou konvici vždy umísťujte na stabilní, rovný a suchý povrch.
- Varnou konvici nepokládejte na elektrický nebo plynový vaříč ani do jeho blízkosti, na okraj stolu nebo na nestabilní povrchy. Varnou konvici umísťujte pouze na rovný, suchý a stabilní povrch.
- Varnou konvici nevystavujte vlivům venkovního prostředí, extrémním teplotám, přímému slunečnímu záření, nadměrné vlhkosti nebo nadměrně prašnému prostředí.
- Varnou konvici neumísťujte do blízkosti topných těles, otevřeného ohně nebo jiných zdrojů tepla.
- Varnou konvici používejte pouze s podstavcem, který je s ní dodáván. Podstavec dodávaný s touto varnou konvicí nepoužívejte pro jiné typy varných konvic.
- Varnou konvici používejte pouze k vaření vody.
- Ačkoliv je varná konvice chráněna proti poškození při náhodném spuštění bez vody, nespouštějte ji naprázdno. Nesprávné používání může nepříznivě ovlivnit funkci a životnost konvice.
- Před plněním vždy sejměte konvici z podstavce.
- Před spuštěním konvice se ujistěte, že víko je řádně uzavřeno. Neotevírejte víko ani s ním nijak nemanipulujte, dokud se voda vaří.
- Při vaření vody dochází k zahřívání těla konvice. Nedotýkejte se zahřátého povrchu. Mohlo by dojít k popálení pokožky. Ke zdvihnutí a přenášení varné konvice používejte rukojed.
- Během vaření vody nebo používání funkce udržování teploty (dle modelu konvice) nevkládejte do konvice nebo nenechávejte v konvici žádné předměty nebo kuchyňské pomůcky (např. lžici na míchání a servírování pokrmu).
- Při manipulaci s konvicí naplněnou horkou vodou dbejte zvýšené opatrnosti.
- Při vylévání vody z konvice dbejte zvýšené opatrnosti, aby nedošlo k opaření vroucí vodou nebo párou.
- Varnou konvici nepokládejte na elektrický ani plynový vaříč nebo do jeho blízkosti, neumísťujte ji do blízkosti otevřeného ohně nebo zařízení, které je zdrojem tepla.
- Čištění provádějte dle instrukcí uvedených v kapitole Čištění a údržba.

- Konvici nepoužívejte, pokud nefunguje správně, pokud upadla na zem, pokud byla ponořena do vody, vykazuje-li viditelné známky poškození nebo je-li netěsná. Přeďte ji autorizovanému servisnímu středisku ke kontrole nebo opravě.
- Spotřebič skladujte v suchém prostředí.

CZ Rychlovarná konvice s dvojitou stěnou

Návod k použití

- Děkujeme, že jste si zakoupili náš výrobek značky SENCOR, a věříme, že s ním budete spokojeni.
- Před použitím spotřebiče se, prosím, seznámte s návodem k jeho obsluze, a to i v případě, že jste již obeznáni s používáním spotřebičů podobného typu. Spotřebič používejte pouze tak, jak je popsáno v tomto návodu k použití. Návod uschovejte pro případ další potřeby. Pokud předáváte spotřebič jiné osobě, zajistěte, aby u něj byl přiložen tento návod k použití.
- Spotřebič pečlivě vybalte a dejte pozor, abyste nevyhodili žádnou část obalového materiálu dřívě, než najdete všechny jeho součásti. Minimálně po dobu trvání zákonného práva z vadného plnění, případně záruky za jakost doporučujeme uschovat originální přepravní karton, balící materiál, pokladní doklad a potvrzení o rozsahu odpovědnosti prodávajícího nebo záruční list. V případě přepravy doporučujeme zabalit spotřebič opět do originální krabice od výrobce.
- Stisknutím a podržením tlačítka  na déle než 3 sekundy se konvice vypne a symbol  zhasne. Po znovu uvedení do pohotovostního režimu je nutné konvici zvednout z podstavce a zase ji na něj postavít.



Upozornění:

Pokud není konvice umístěna na podstavci, ovládací tlačítka nebudou reagovat na stisknutí. Zdvhnutím konvice z podstavce se zruší veškerá předchozí nastavení. Po umístění konvice zpět na podstavec se konvice přepne do pohotovostního režimu a je opět připravena k použití. Tato konvice není kalibrována pro vědecké ani laboratorní účely. Skutečná teplota vody se může lišit od nastavené teploty o $\pm 5^\circ\text{C}$.

POPIS SPOTŘEBIČE

- A1** Tlačítko pro otevření víka
- A2** Vodoznak
- A3** Ovládací panel s displejem

- A4** Rukojeť
- A5** Středový konektor
- A6** Podstavec
- A7** Přívodní kabel

- B1** Zapnutí/vypnutí konvice
- B2** Barevný indikátor teploty vody
 - 0-55 °C – modrá
 - 56-90 °C – žlutá
 - 90-100 °C – červená
- B3** Funkce udržování teploty; výchozí teplota je 45 °C

- B4** Zvýšení hodnoty teploty; maximální hodnota je 95 °C
- B5** Snížení hodnoty teploty; minimální hodnota je 35 °C
- B6** Indikátor aktuální teploty vody

PŘED PRVNÍM POUŽITÍM

- Z rychlovarné konvice a jejího podstavce sejměte veškerý obalový materiál.
- Konvici naplňte čistou vodou až k rýse maxima. Vodu převarěte a obsah konvice vyprázdněte. Tento postup opakujte 2krát až 3krát. Pro uvaření vody postupujte dle pokynů uvedených v kapitole Použití.
- Vnější povrch konvice, podstavec a přívodní kabel očistěte pouze suchým hadříkem. Žádnou z těchto částí neponořujte do vody, nečistěte pod tekoucí vodou ani je nedávajte umýt v myčce nádobí.

POHOTOVOSTNÍ REŽIM

- Nastavte požadovanou délku přívodního kabelu a vtlačte jej do drážky v podstavci. Podstavec umístěte na stabilní, rovný a čistý povrch. Vidlici přívodního kabelu připojte k elektrické zásuvce.
- Otevřete víko stisknutím tlačítka na víku a konvici naplňte požadovaným množstvím vody. Hladina vody musí dosahovat alespoň k rýse minima, ale nesmí přesahovat rýsu maxima. Po naplnění konvice řádně uzavřete víko.



Upozornění:

Konvici nikdy nenaplňujte, když je umístěna na podstavci.



- Konvici umístěte na podstavec. Ozve se zvuková signalizace, krátce probliknou všechny ukazatele displeje a rozsvítí se aktuální teplota. Symbol  se bude pomalu rozsvěcovat a zhasínat. Tímto je konvice v pohotovostním režimu, což znamená, že je připravena k provozu.

UVAŘENÍ VODY



Upozornění:

Rychlovarná konvice je určena pouze pro ohřev vody. Nikdy v ní neohřívajte jiné tekutiny ani látky. Konvici nikdy nespouštějte naprázdno bez vody. Nesprávné používání může nepříznivě ovlivnit její životnost. Zapnete-li omylem konvici bez vody, po dosažení určité teploty se konvice automaticky vypne. Konvici lze znovu spustit, až dojde k ochlazení topného dna.

- Pro uvaření vody stiskněte tlačítko . Konvice spustí ohřev vody na 100 °C.
- Pro uvaření vody stiskněte tlačítko . Pokud do 3 sekund nestisknete žádné jiné tlačítko, konvice spustí ohřev vody na 100 °C.
- Během ohřevu se mění barva symbolu  podle aktuální teploty následovně:
 - 0-55 °C – modrá
 - 56-90 °C – žlutá
 - 90-100 °C – červená
- Po dosažení teploty 100 °C se konvice automaticky vypne.





Poznámka:







Ohřev vody lze kdykoli ukončit stisknutím a podržením tlačítka  na dobu déle než 3 sekundy nebo zvednutím konvice z podstavce.

- Uvařenou nebo ohřátou vodu nalijte do připravené nádoby, hrnku či šálku. Dbejte na to, aby při přenesení spočívala konvice ve svislé poloze, a to zejména tehdy, je-li naplněna až k rýse maxima.
- Pokud chcete konvici znovu naplnit, při otváření víka dbejte zvýšené opatrnosti, aby nedošlo k opaření unikající párou.
- Po ukončení používání odpojte přívodní kabel od zásuvky. Konvici vyprázdněte a nechte vychladnout.

UVAŘENÍ VODY A UDRŽOVÁNÍ TEPLoty

- Stisknutím tlačítka  a následně tlačítka  se spustí ohřev vody na 100 °C. Po jejím dosažení se spustí funkce udržování teploty. Po uplynutí této doby se konvice vypne. Chcete-li udržování teploty ukončit dříve, stiskněte a držte tlačítko  déle než 3 sekundy nebo zvedněte konvici z podstavce.

OHŘEV VODY NA URČITOU TEPLOTU A JEJÍ UDRŽOVÁNÍ

- Stisknutím tlačítka  se spustí ohřev vody na přednastavenou hodnotu 45 °C. Po jejím dosažení se spustí funkce udržování teploty. Po uplynutí této doby se konvice vypne.
- Chcete-li upravit výchozí teplotu 45 °C, po stisknutí tlačítka  použijte tlačítka  (plus) nebo  (minus). Teplotu lze upravit v rozsahu 35-95 °C. S každým stisknutím tlačítka  nebo  se nastavení teploty sníží nebo zvýší o 1 °C.



Poznámka:

Stisknete-li během ohřevu nebo vaření vody tlačítko , činnost se ukončí a konvice se přepne do režimu udržování nastavené teploty. Nastavenou teplotu lze během režimu udržování teploty libovolně měnit.

ČIŠTĚNÍ A ÚDRŽBA



Varování:

Před jakýmkoliv čištěním nebo údržbou vždy odpojte podstavec od elektrické zásuvky a konvici nechejte vychladnout.

Varnou konvici, její podstavec ani přívodní kabel neomyvejte pod tekoucí vodou a neponořujte je do vody nebo jiné tekutiny.

K čištění konvice a jejího podstavce nepoužívejte ředidla, čisticí prostředky způsobující ořez apod. Jinak může dojít k narušení povrchové úpravy spotřebiče.

- K čištění vnějších částí konvice používejte suchý hadřík nebo hadřík navlhčený ve slabém roztoku neutrálního kuchyňského saponátu. Po omytí otřete povrch čistým, mírně navlhčeným hadříkem a poté jej vytřete dosucha.
- Vnitřní část konvice otřete měkkou houbičkou nebo čistým hadříkem, namočeným do čisté teplé vody. Na vnitřní část nepoužívejte saponát ani jiné chemické prostředky. Po očištění konvici několikrát vypláchněte čistou vodou.
- K čištění podstavce používejte pouze suchý hadřík.

Odstraňování vodního kamene

- Při běžném užívání dochází k usazování nečistot z vody a vytvoří se tzv. vodní kámen. Ten může negativně ovlivnit životnost konvice a znehodnotit chuť i vzhled vašeho nápoje, proto jej pravidelně odstraňujte v závislosti na frekvenci používání konvice.
- Při používání konvice s frekvencí 3krát až 5krát denně doporučujeme odstraňovat vodní kámen:
 - 1krát za měsíc v oblastech s tvrdou a velmi tvrdou vodou;
 - 1krát za dva až tři měsíce v oblastech s měkkou a středně tvrdou vodou.
- Vyčištění vodního kamene lze provést pomocí běžně dostupných přípravků na odstranění vodního kamene (podle návodu výrobce) nebo použijte:
 - 8% bílý ocet, běžně dostupný v obchodech. Konvici naplňte 1 l vody a ¼ l octa. Roztok přiveďte k varu a nechte jej odstát v konvici po dobu 2 hodin. Poté konvici vyprázdněte a před dalším použitím v ní nechejte 4krát až 5krát převařit čistou vodu.
 - kyselinu citrónovou. Ve varné konvici převařte 1 l vody, do převařené vody přidejte 30 g kyseliny citrónové a roztok nechejte odstát cca 30 minut. Poté konvici vyprázdněte a před dalším použitím v ní nechejte 4krát až 5krát převařit čistou vodu.

SKLADOVÁNÍ

- Po ukončení používání a očištění uložte konvici a podstavec na čisté, suché místo mimo dosah dětí. Uskladněnou konvici a podstavec nevystavujte extrémním teplotám, přímému slunečnímu záření, nadměrné vlhkosti a neumísťujte je do nadměrně prašného prostředí.

TECHNICKÉ ÚDAJE

Jmenovitý rozsah napětí.....	220-240 V
Jmenovitý kmitočet.....	50/60 Hz
Jmenovitý příkon.....	1750-2 000 W
Objem.....	1,7 l

Změny textu a technických parametrů vyhrazeny.

POKYNY A INFORMACE O NAKLÁDÁNÍ S POUŽITÝM OBALEM

Použitý obalový materiál odložte na místo určené obcí k ukládání odpadu.

LIKVIDACE POUŽITÝCH ELEKTRICKÝCH A ELEKTRONICKÝCH ZAŘÍZENÍ



Tento symbol na produktech anebo v průvodních dokumentech znamená, že použité elektrické a elektronické výrobky nesmí být přidány do běžného komunálního odpadu. Ke správné likvidaci, obnově a recyklaci předejte tyto výrobky na určená sběrná místa. Alternativně v některých zemích Evropské unie nebo jiných evropských zemích můžete vrátit své výrobky místnímu prodejci při koupi ekvivalentního nového

produktu. Správnou likvidaci tohoto produktu pomůžete zachovat cenné přírodní zdroje a napomáháte prevenci potenciálních negativních dopadů na životní prostředí a lidské zdraví, což by mohly být důsledky nesprávné likvidace odpadů. Další podrobnosti si vyžádejte od místního úřadu nebo nejbližšího sběrného místa. Při nesprávné likvidaci tohoto druhu odpadu mohou být v souladu s národními předpisy uděleny pokuty.

Pro podnikové subjekty v zemích Evropské unie

Chcete-li likvidovat elektrická a elektronická zařízení, vyžádejte si potřebné informace od svého prodejce nebo dodavatele.

Likvidace v ostatních zemích mimo Evropskou unii

Tento symbol je platný v Evropské unii. Chcete-li tento výrobek zlikvidovat, vyžádejte si potřebné informace o správném způsobu likvidace od místních úřadů nebo od svého prodejce.



Tento výrobek splňuje všechny základní požadavky směrnice EU, které se na něj vztahují.

