

SENCOR®

SRV 9385WH



ROBOTPORSZÍVÓ
Az eredeti útmutató fordítása



SENCOR®

SRV 9385WH



A

1

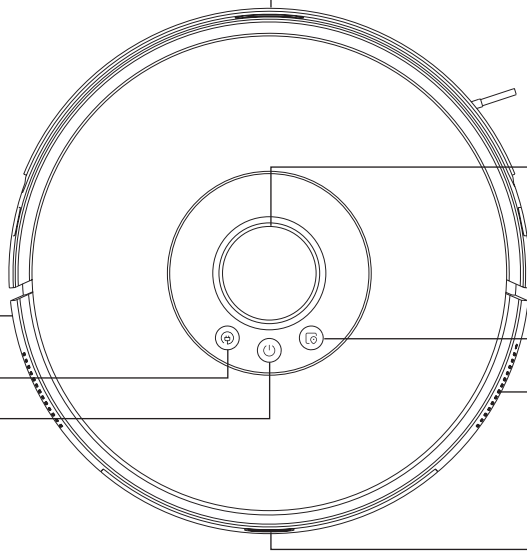

5

2

6

3

7

4

8

9

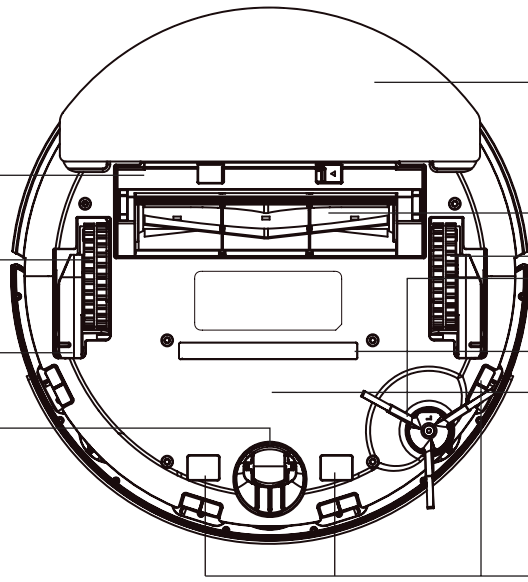

13

14

15

16

17

18

12

19

A

20

22

21

23

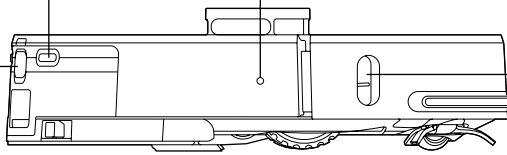

24

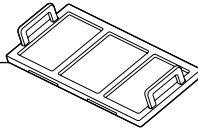

25

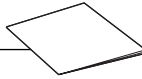

26

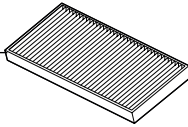

27

32

28

29

30

31

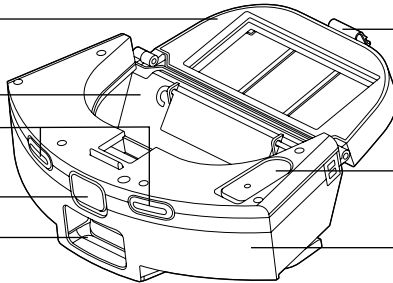

33

34

35

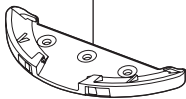

36

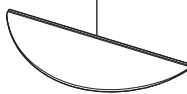

37

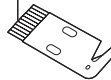

38

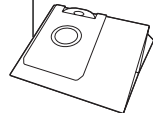

B

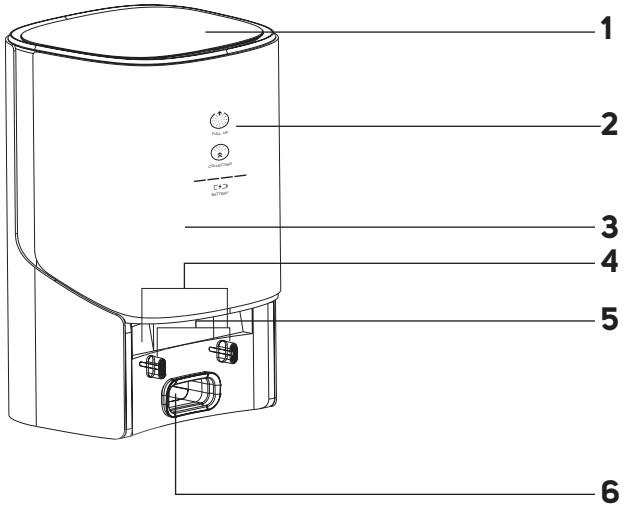

C

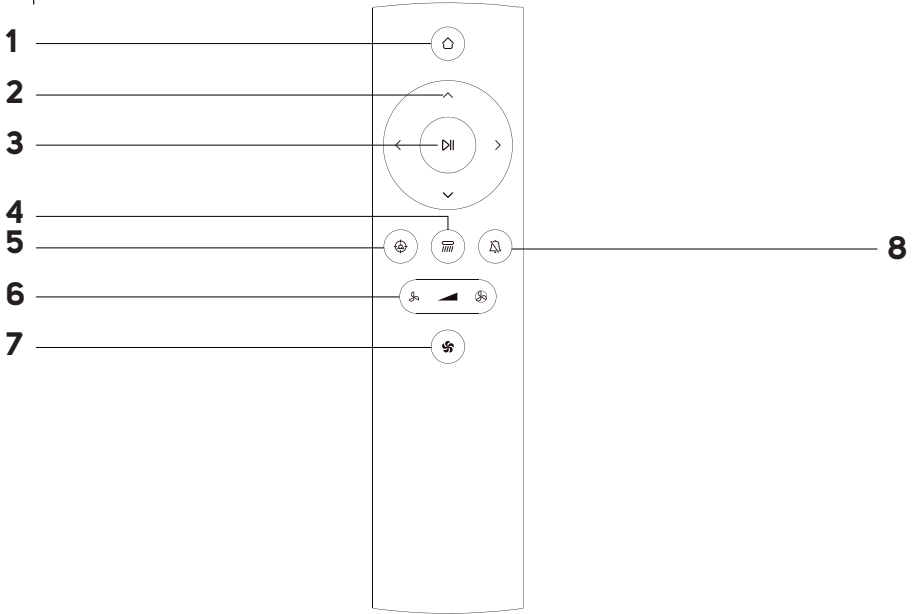

D1

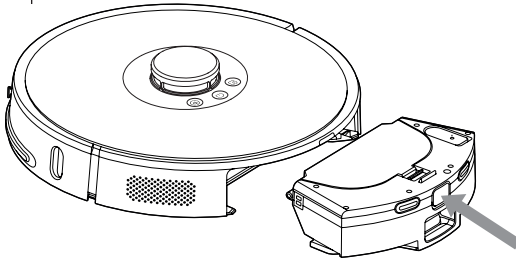

D2

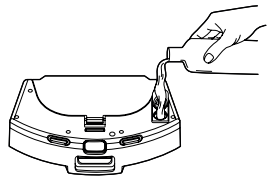

D3

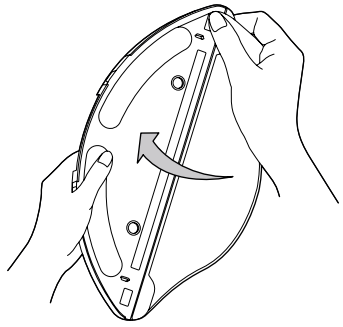

D4

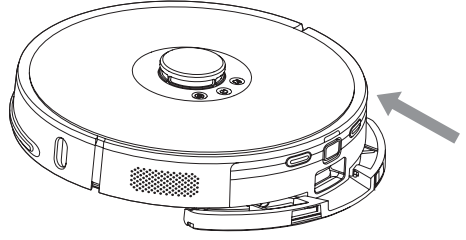

E

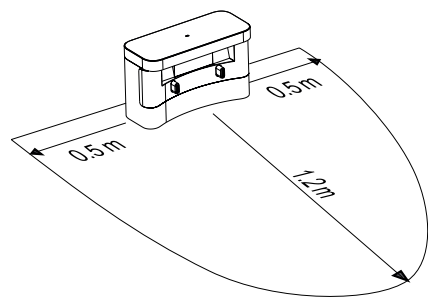

F1

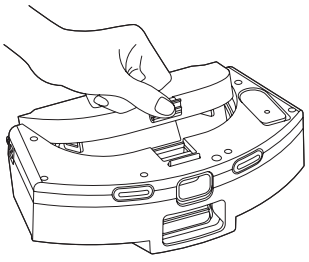

F2

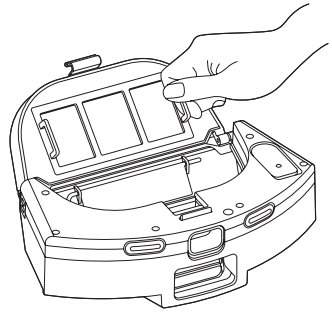

F3

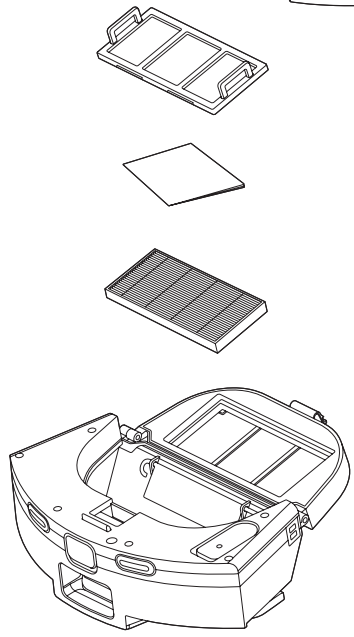

G1

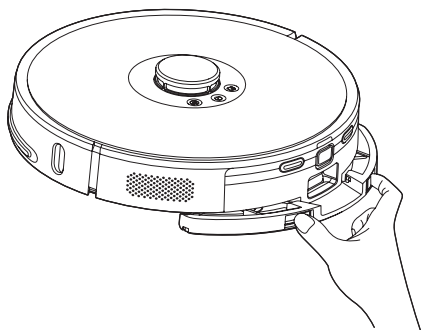

G2

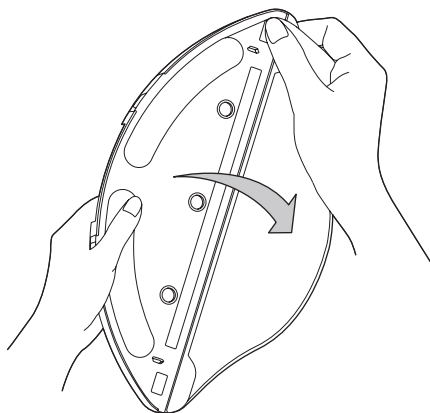

H1

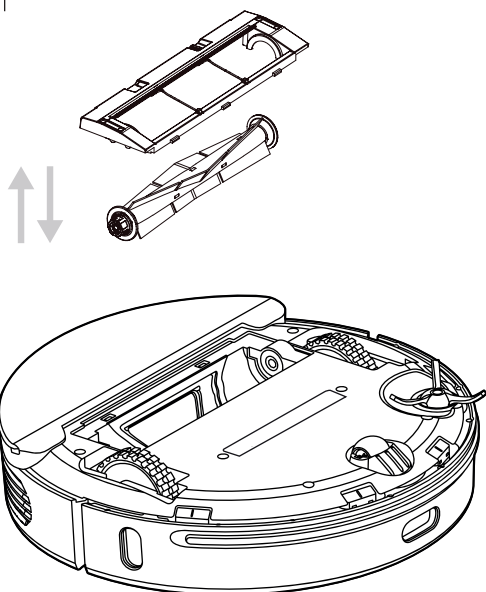

H2

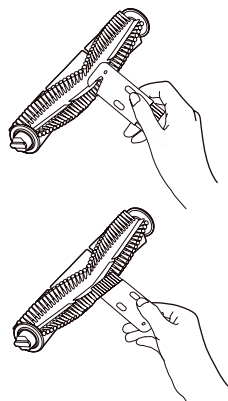

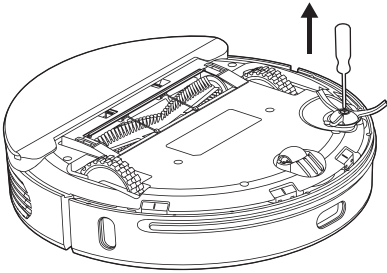
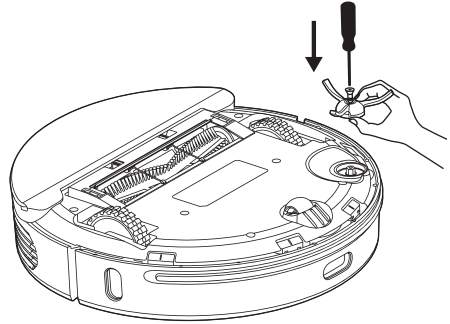
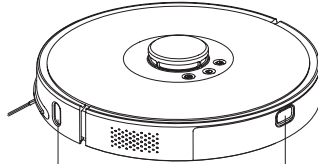
I1**I2****J**

4

2

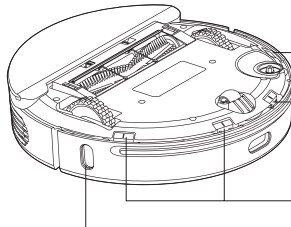

1

2

2

3

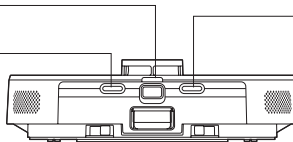

3

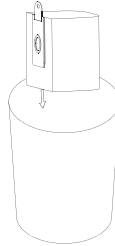
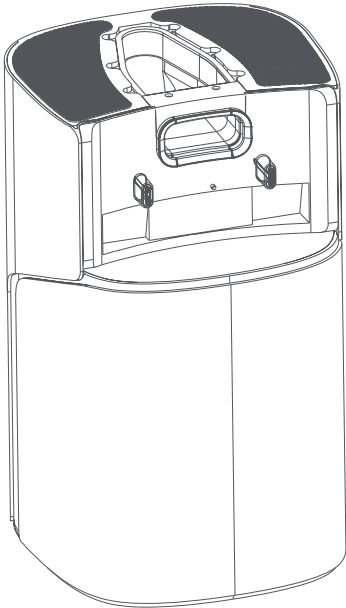
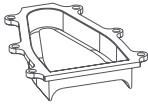
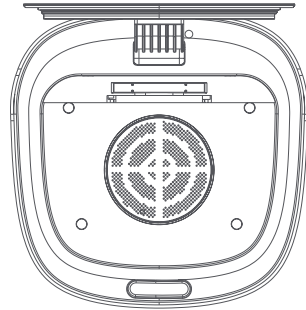
K1**K2****K3****L****M**

Fontos biztonsági előírások

OLVASSA EL FIGYELMESEN ÉS A KÉSŐBBI FELHASZNÁLÁSOKHOZ IS ŐRIZZE MEG!

- A készüléket 8 évnél idősebb gyerekek, idős, testi és szellemi fogyatékos személyek, illetve a készülék használatát nem ismerő és hasonló készülék üzemeltetéseinek a tapasztalataival nem rendelkező személyek csak a készülék használati utasítását ismerő és a készülék használatáért felelősséget vállaló személy felügyelete mellett használhatják.
- A termék nem játék, azzal gyerekek nem játszhatnak. A terméket gyerekek csak felnőtt személy felügyelete mellett tisztíthatják.



FIGYELMEZTETÉS!

A készülékbe UV-C lámpa van beépítve. Ne nézzen közvetlenül az UV-C lámpába, és az UV-C lámpát ne irányítsa más személyek szeme felé.

- A sérült hálózati vezetéket csak szakszerviz, vagy villanyszerelő szakember cserélheti ki. Ellenkező esetben áramütés érheti. Ha a hálózati vezeték vagy a csatlakozódugó, illetve a töltőegység (porgyűjtő állomást) sérült, akkor ezeket használni tilos.

- A tisztítás megkezdése előtt a robotporszívót válassza le az elektromos hálózatról és kapcsolja le a készülék főkapcsolóját.
- A robotporszívót csak a mellékelt porgyűjtő állomással együtt lehet használni.



FIGYELMEZTETÉS!

A töltőegységet és porgyűjtő állomást csak ehhez a robotporszívóhoz lehet használni, más készülékhez nem.

A töltőegység hálózati adapterét csak földelt aljzathoz csatlakoztassa.

Elektromos biztonság

- A töltőegységet (porgyűjtő állomást) csak a típuscímkén feltüntetett tápfeszültségnek megfelelő elektromos hálózathoz szabad csatlakoztatni.
- A töltőegységet (porgyűjtő állomást) csak szabályszerűen leföldelt aljzathoz csatlakoztassa. Ne használjon hosszabbító vezetékét.
- A hálózati vezetékét ne húzza ki a fali aljzathoz a vezetékénél fogva. A hálózati vezeték vagy a fali aljzat megsérülhet. Ehhez a művelethez a csatlakozódugót fogja meg.
- A hálózati vezetékét ne tegye éles tárgyakra. A hálózati vezeték nem lóghat le az asztalról, és nem érhet hozzá forró tárgyakhoz.
- A hálózati vezetékét tartsa száraz állapotban.
- A hálózati vezetékét nem szabad nedves és vizes kézzel a fali aljzathoz csatlakoztatni (vagy onnan kihúzni).
- A robotporszívó elektronikus alkatrészeit és az akkumulátort tároló részeket ne nyissa ki. A készülék és tartozékai nem tartalmaznak olyan alkatrészeket, amelyeket a felhasználó is kicserélhet. A készülék és tartozékai szervizelését bízza a márkaszervízzel.
- A készüléket, a töltőegységet és az adaptert folyó víz alatt tisztítani, vagy vízbe mártani tilos! Ellenkező esetben áramütés érheti.
- Ha a robotporszívó nem működik megfelelő módon, leesett, megsérült, vagy vízbe esett, akkor azt ne használja.
- Ne próbálja megjavítani a meghibásodott porszívót, illetve azon ne hajtson végre átalakításokat, ellenkező esetben áramütés érheti. A készülék minden javítását bízza a legközelebbi márkaszervízzel. A robotporszívó megbontása vagy szakszerűtlen javítása esetén a garancia érvényét veszti.
- A tisztítás megkezdése előtt a robotporszívót válassza le az elektromos hálózatról és kapcsolja le a készülék főkapcsolóját.

Biztonságos használat

- A robotporszívót háztartásokban, irodákban és más hasonló helyiségekben lehet használni. A készüléket ne használja ipari környezetben vagy szabadban.
- A robotporszívóval vizet felszívni nem lehet, ezért a robotporszívót nedves és vizes padlókon, pl. mosodákban, fürdőszobában vagy medence környékén használni tilos. A robotporszívóba kerülő víz az elektronikát tönkreteszti.
- A robotporszívót ne használja:
 - füstölő cigaretták, égő vagy gyúlékony tárgyak, gyufa vagy forró hamu;
 - víz és más folyadékok;
 - éles és hegyes tárgyak (forgács, cserép, tű, gombostű stb.);
 - liszt, cement, vakolat vagy más építőanyagok;
 - nagyobb papírtapok vagy műanyag zacskók porszívózásához.
- A robotporszívót ne tegye forró helyre, nyílt láng vagy más hőforrások közelébe, valamint napsütötte helyre.
- A robotporszívót ne használja, kicsi és emelt felületeken (pl. asztal, szekrény stb.). A kis felületeken a készülék nem tud manőverezni (le fog esni).
- A készülékhez csak az eredeti, illetve a gyártó által ajánlott tartozékokat használja.
- A robotporszívó bekapcsolása előtt ellenőrizze le, hogy a porgyűjtő edénybe be van-e szerelve a bemeneti szűrő.
- A robotporszívó bekapcsolása előtt a takarított helyiség ajtajait zárja be. A padlóról távolított el minden idegen tárgyat (ruhát, papírt, játékokat, törekeny tárgyakat, vezetékeket stb.), amelyeket a robotporszívó beszívhat, feltekerhet vagy feldönthet. A padlóig érő függőnyt hajtsa fel és rögzítse úgy, hogy a porszívó azt ne tudja beszívni.
- A robotporszívóra ne tegyen rá tárgyakat, a készülékre ne üljön rá és ne álljon fel.
- Gyerkeket és háziállatokat a használatban lévő robotporszívó közelébe engedni tilos!
- Ügyeljen arra, hogy porszívózás közben a szívó- és fúvónyílás, valamint a levegő útja ne legyen blokkolva és letakarva. Ellenkező esetben a készülék meghibásodhat.
- A tisztítást és a karbantartást a jelen útmutatóban leírtak szerint hajtsa végre.

- A lézeres navigációs modult ne nyomja nagy erővel, és a fedelét se próbálja leszedni. A modul maradandó sérülést szenvedhet.

Lézer

- A lézeres érzékelő megfelel az EN 60825-1 biztonsági szabvány követelményeinek.
- A lézeres érzékelővel szerelt robotporszívó használata, kezelése és karbantartása közben mindig tartsa be az alábbi utasításokat.
 - A robotporszívón végzett bármilyen tevékenység előtt a robotporszívót a főkapcsolóval kapcsolja ki.
 - A lézersugarat ne irányítsa emberek és állatok felé.
 - Ne nézzen közvetlenül a lézersugárba vagy a visszatükröződött lézersugárba.
 - A lézeres érzékelőn javításokat csak a márkaszervíz hajthat végre.



Figyelmeztetés!

A használati és karbantartási utasítások be nem tartása esetén a lézersugár szemsérülést okozhat.

HU Robotporszívó

Használati útmutató

- Köszönjük, hogy megvásárolta a SENCOR márka termékét. Hisszük azt, hogy meglehetősen fogja használni a termékünket!
- A készülék első használatba vétele előtt olvassa el a használati útmutatót, akkor is, ha hasonló készülékek használatát már ismeri. A készüléket a jelen használati útmutatóban leírtak szerint használja. A használati útmutatót őrizze meg, később is szüksége lehet rá.
- Legalább a termékhiba felelősség (illetve garancia) időtartama alatt javasoljuk az eredeti csomagolás (kartondoboz és egyéb csomagolóanyagok), a pénztári bizonylat, a termékhiba felelősségre vonatkozó gyártói nyilatkozat vagy a garancialevél megőrzését. Javasoljuk, hogy szállítás esetén a készüléket az eredeti dobozába csomagolja vissza.

- Oldalsó forgókefe (2 db: 1 db a porszívóba szerelve; 1 db pót oldalsó kefe)
- Porzsák (3 db)
- Tisztító kefe
- AAA típusú ceruzaelem a távirányítóba (2 db)

A ROBOTPORSZÍVÓ RÉSZEI

- | | |
|--|--|
| A1 Elülső infravörös érzékelő | A20 Töltő érintkezők |
| A2 Lökharító | A21 Porgyűjtő edény kioldó gomb |
| A3 Töltés gomb | A22 Reset gomb |
| A4 ☺ gomb (be és kikapcsolás / automatikus takarítás indítás) | A23 Oldalsó infravörös érzékelők |
| A5 Lézeres navigációs modul | A24 Durva szűrő |
| A6 Helji takarítás indítás gomb | A25 Szivacs szűrő |
| A7 Útközés ellen védő szalag | A26 HEPA szűrő |
| A8 Hátsó infravörös érzékelő | A27 Porgyűjtő edény fedél |
| A9 Forgókefe fedél | A28 Porgyűjtő edény |
| A10 Bal hajtott kerék | A29 Töltő érintkezők |
| A11 Leesés ellen védő szenzor | A30 Gomb a 2 az 1-ben tartály kivételéhez |
| A12 Első önbeálló kerék | A31 Levegő kivezető nyílás |
| A13 2 az 1-ben kombinált tartály (porgyűjtő és víztartály) | A32 Porgyűjtő edény retesz |
| A14 Fő forgókefe | A33 Víztartály fedél |
| A15 Jobb hajtott kerék | A34 Víztartály |
| A16 Oldalsó forgókefe | A35 Moptartó |
| A17 UV lámpa | A36 Mop törölrúha |
| A18 Akkumulátor (a fedél alatt) | A37 Tisztító kefe |
| A19 Leesés ellen védő szenzorok | A38 Porzsák |

A TÖLTŐEGYSÉG (PORGYŰJTŐ ÁLLOMÁS) RÉSZEI

- | | |
|-----------------------------------|--------------------------------|
| B1 Porgyűjtő állomás fedél | B4 Infravörös szenzorok |
| B2 Kijelző | B5 Töltő érintkezők |
| B3 Porzsák kamra | B6 Szívónyílás |

A TÁVIRÁNYÍTÓ RÉSZEI

- | | |
|--|--|
| C1 ☺ gomb, a porszívó töltőegységbe küldéséhez | C5 ☺ gomb, intenzív helji takarítás indítás |
| C2 Iránygombok (előre/hátra/balra/jobbra) a porszívó mozgatásához | C6 Gomb a szivőteljesítmény beállításához |
| C3 ⏪ gomb, a takarítás indításához / leállításához | C7 ⚙️ gomb, a maximális szivőteljesítmény bekapcsolásához |
| C4 ⏩ gomb, a padlótörítés indításához | C8 🔊 gomb, a hang üzenetek kikapcsolásához |

A CSOMAGOLÁS TARTALMA

- Robotporszívó
- Porgyűjtő állomás
- Távirányító
- Mop tartó
- Mop törölrúha (3 db)
- HEPA szűrő (2 db: 1 db a porszívóba szerelve; 1 db pót HEPA szűrő)

A ROBOTPORSZÍVÓ RENDELTEZÉSE ÉS TULAJDONSÁGAI

- A robotporszívót különböző kemény padlótipusok (fa, parketta, laminált, kerámia vagy kő járólappal, PVC stb.) és alacsony szálú szőnyegek takarításához lehet használni. A takarítás közben a porszívó különböző útvonalakon járja be a helyiséget, az optimális takarítás érdekében.
- A szívónyílás hatékonyan felszívja a hajszálakat, állati szőröket, bolyhokat stb. Az oldalsó forgókefe a nehezebben elérhető helyekről (sarkokból, bútor lábak körül, fal mellett stb.) is kiseprí a szennyeződéseket és port. A hajtott gumiabroncsok kerekek védik az érzékenyebb felületeket, és akár 2 cm magas akadályokat is le tudnak küzdeni, valamint 2 cm magas szálakat tartalmazó szőnyegen is biztosítják a készülék mozgását.
- A rugózott útköző a porszívót fékezve vezeti neki az akadálynak, így hatékonyan kitakarítja az akadály melletti padlót is. Az első útközőbe épített infravörös érzékelő meggátolja a robotporszívó akadályokba ütközését. A robotporszívó aljába épített érzékelő megvédi a porszívót a lépcsőkön való leeséstől.
- A robotporszívót a mellékelt távirányítóval kényelmesen lehet működtetni. A távirányítóval a készülék be- és kikapcsolható, bekapcsolható az automatikus takarítás üzemmódból, kiválasztható a takarítási üzemmód, illetve a robotporszívót a töltőegységbe (porgyűjtő állomásba) is lehet küldeni.
- A robotporszívó rendelkezik ügynevezett GYRO MAPPING (térfelismerés) funkcióval, amely feltérképezi a helyiség geometriáját, így hatékonyabban tud takarítani. A készüléken ezen kívül egy lézeres navigációs modul is található, amely támogatja a helyiség tökéletesebb feltérképezését, a szisztematikus takarítási program létrehozásához. Ezek a funkciók nem lehet semmit sem beállítani, teljesen automatikusan működnek.

A ROBOTPORSZÍVÓ TAKARÍTÁSI ÜZEMMÓDJAI

Automatikus takarítási mód

- A robotporszívó a lehető legnagyobb területet hatékonyan kitakarítja a helyiségben, majd visszatér a töltőegységbe (porgyűjtő állomásba).

Helji takarítási mód

- A robotporszívó hatékonyan kitakarít egy 1,6 × 1,6 méteres területet. Egyéb takarítási módokat (pl. adott helyiség takarítását, kijelölt zóna takarítását stb.) a mobilalkalmazásban lehet beállítani.



Megjegyzés

A robotporszívó használatba vétele előtt ellenőrizze le az akkumulátor töltöttségét, valamint a takarítás helyét a padlóról távolítsa el az idegen tárgyakat, valamint a vezetőkeket.

A ROBOTPORSZÍVÓ ELŐKÉSZÍTÉSE A HASZNÁLATHOZ

- A robotporszívót és tartozékait vegye ki a csomagolásából. Ellenőrizze le, hogy minden alkatrészt kivett-e a csomagolásból.
- Ellenőrizze le a készüléket és a tartozékokat, azokon sérülés nem lehet.
- A robotporszívóról és a tartozékokról távolítsa el a védőfóliát és a reklámcímkeket.

Az oldalsó forgókefe felszerelése

- Az oldalsó forgókefe síma padlón használható. A forgókefe a sarkokból és a fal mellől is kímélti a szennyeződésekét, biztosítja a hatékony takarítást a falak mentén és a bútorok körül is.
- A robotporszívót az aljával felfelé helyezze le. Az oldalsó forgókefét dugja rá a tengelyre, majd a rögzítő csavart csavarhúzóval húzza meg. A robotporszívót fordítsa vissza a kerekére.
- Ha a robotporszívót olyan helyiségben használja ahol szőnyeg található, akkor a forgókefeket szerelje le a porszívóról. A szőnyegerést fordított sorrendben hajtja végre.

2 AZ 1-BEN KOMBINÁLT TARTÁLY (PORGYÚJTÓ ÉS VÍZTARTÁLY)

- A kombinált tartály lehetővé teszi, hogy a készülék eggyedőleg tudjon porszívózni és padlót törölni (nedves moppal). A porszívó előbb felporszívózza a padlóról a port, majd a mop megtörli a padlót. A padlótörléshez a tartályba vizet kell tölteni, valamint fel kell szerelni a mop tartót és a mopot is.

A robotporszívó használata csak porszívózáshoz

1. Ha a robotporszívót csak porszívózáshoz kívánja használni, akkor a bekapcsolás előtt ellenőrizze le a porgyűjtő edény tisztaságát és behelyezését a készülékből. (D1. ábra).
2. A porgyűjtő edény kiszerezéséhez nyomja meg a gombot és az edényt húzza ki a készülékből. (D1. ábra).
3. A porgyűjtő edény visszaszerelésekor a fedél felül legyen, a levegő kivezető nyílás pedig kifelé nézzen (D1. ábra). Az edényt kattanásig finoman nyomja be. A kattanás a megfelelő rögzítést jelzi ki.

A robotporszívó használata porszívózáshoz és padlótörléshez

- Ha a robotporszívót padlótörléshez is használni kívánja, akkor a víztartályba vizet kell tölteni, és az egység aljára fel kell szerelni a mop tartót valamint a mop törőruhát is.
1. A porgyűjtő edény kiszerezéséhez nyomja meg a gombot és az edényt húzza ki a készülékből. (D1. ábra).
 2. A víztartály fedelet hajtja fel és a víztartályba töltsön tiszta vizet (D2. ábra).



Megjegyzés

A padlótörléshez csak tiszta vizet használjon. A tisztítószerek habot képeznek, meggátolják a víz csepegését a törőruhára, illetve csikokat hagyhatnak a padlón a száradás után.

3. A víztartály fedelet zárja le. A porgyűjtő edény visszaszerelésekor a fedél felül legyen, a levegő kivezető nyílás pedig kifelé nézzen (D1. ábra). Az edényt kattanásig finoman nyomja be. A kattanás a megfelelő rögzítést jelzi ki.
4. A mop tartót (D3. ábra) szerelje fel a törőruhát. A törőruhát a felszerelés előtt enyhén nedvesítse be. Így meggyorsítható a mop benedvesítése a padlótörléshez.
5. A mop tartót a felszerelt törőruhával dugja a porgyűjtő edény aljára (lásd a D4. ábrát). A mop tartót kattanásig finoman nyomja be. A kattanás a megfelelő rögzítést jelzi ki.



Figyelmeztetés!

A robotporszívót csak síma és kemény padlókon használja padlótörléshez (szőnyegen, lábtörőn stb. nem). Szőnyeg takarítása előtt a mop tartót és a mop törőruhát a porszívóról le kell szerelni.

A TÖLTŐEGYSÉG (PORGYÚJTÓ ÁLLOMÁS) ELHELYEZÉSE

- A töltőegység (porgyűjtő állomás) a robotporszívó akkumulátorának az automatikus feltöltését szolgálja. A töltőegységet úgy kell elhelyezni, hogy azt a robotporszívó könnyen meg tudja közelíteni.
- A töltőegységet (porgyűjtő állomást) a fal mellé, kemény, vízszintes és száraz padlóra, egy falj alját közelébe helyezze le (E. ábra). Ügyeljen arra, hogy jobbra és balra 0,5 m, a töltőegység előtt 1,2 méter távolságban ne legyen semmilyen akadály vagy lépcső, amely meggátolná a robotporszívó visszatérését és beparkolását a töltőegységbe.

- Dugja az adapter csatlakozódugóját a fal aljzatba. Az adapter vezetékeit úgy helyezze el, hogy azt a robotporszívó forgókeféi ne tudják behúzni.
- Ha a robotporszívót hosszabb ideig nem fogja használni, akkor a töltőegységet (porgyűjtő állomást) válassza le az elektromos hálózatról és a töltőegységet tiszta, hűvös és száraz helyen tárolja.

A ROBOTPORSZÍVÓ FELTÖLTÉSE

- A robotporszívó akkumulátorát a töltőegységben lehet feltölteni. A töltőegységet a robotporszívó automatikusan megkeresi a takarítás befejezése után.
- A megfelelő működéshez a robotporszívót a  gombbal kell bekapcsolni.

Az akkumulátor első feltöltése

- Az első használatba vétel előtt a robotporszívó akkumulátorát teljesen fel kell tölteni. Az akkumulátort 12 órán keresztül töltsen.
- A robotporszívót kézzel fogja meg, és tegye a töltőegységbe (porgyűjtő állomásba) úgy, hogy a robotporszívón található töltőérintkezők pontosan a töltőegységen található töltőérintkezőkkel kerüljenek kapcsolatba. Az érintkezők egymáshoz érintése után megkezdődik a töltési folyamat.





Automatikus töltés

- Ha a robotporszívó azt érzékeli, hogy az akkumulátor feszültsége meghatározott érték alá csökken, akkor a robotporszívó automatikusan megkeresi a töltőegységet. A robotporszívó a takarítás befejezése után is a töltőegységbe hajt. A robotporszívó magától megkeresi a töltőegységet (porgyűjtő állomást). Ezért fontos, hogy a töltőegység folyamatosan legyen csatlakoztatva a tápfeszültséghez, és a töltőegység a robotporszívó részére könnyen elérhető és szabadon hozzáférhető legyen.
- A robotporszívó a készüléken vagy a távirányítón található gomb megnyomásával, illetve az alkalmazásban kiadott parancsnak küldheti a töltőegységbe. A robotporszívó abbahagyja a takarítást és automatikusan megkeresi a töltőegységet (porgyűjtő állomást).
- A robotporszívó leparkolása után a töltőegység megkezdi az akkumulátor töltését. A teljes feltöltés körülbelül 4-6 óra alatt történik meg. A tényleges töltési idő az akkumulátor pillanatnyi töltöttségi állapotától függ.
- Teljesen feltöltött akkumulátorról körülbelül 200 percig lehet üzemeltetni a robotporszívót (alacsony szívóteljesítménnyel).
- Ha töltés közben a robotporszívó elmozdul az érintkezőkről (pl. valaki kihúzza a porszívót a töltőállványból), akkor a porszívó ismételten keresni fogja a töltőállványt, és a beparkolás után a töltési folyamat folytatódik.
- Áramkimaradás esetén a töltési folyamat megszakad, de az áramellátás helyreállása után a töltés folytatódik.
- Ha a töltőáram meghaladja a maximális értéket, akkor a töltőegység automatikusan megszakítja a töltési folyamatot.
- Ha a robotporszívó akkumulátora annyira lemerült, hogy nem tud saját erőből a töltőegységhez menni, akkor a robotporszívót kézzel tegye a töltőegységbe.

MŰKÖDTETÉS A PORSZÍVÓN TALÁLHATÓ GOMBOKAL

- A készüléken található gombokkal a robotporszívó alapfunkciói működtethetők. A készülék fejlett funkcióinak a működtetéséhez a távirányítót vagy a mobilalkalmazást kell használni. Részletesebb információkat a használati útmutatóban lejjebb talál.

A robotporszívó be- és kikapcsolása

- A robotporszívó bekapcsolásához nyomja meg és 3 másodpercig tartsa benyomva a  gombot. A  gomb fehér színnel villog. A robotporszívó készenléti üzemmódba kapcsol.
- A robotporszívó kikapcsolásához nyomja meg és 3 másodpercig tartsa benyomva a  gombot. A  gomb röviden fehér színnel felvillog, majd kikapcsol. A robotporszívó lekapcsol.



Megjegyzés

Az akkumulátor töltése közben a robotporszívót nem lehet lekapcsolni.

A takarítás megszakítása

- Ha takarítás közben a gombot röviden megnyomja, akkor a robotporszívó szünetelteti a takarítást. A gomb rövid megnyomásával a robotporszívó folytathatja a takarítást.

Alvó állapot

- 60 másodperc nyugalmi állapot után a robotporszívó alvó állapotba kapcsol. Bármelyik gomb megnyomásával a robotporszívó ismét készenléti üzemmódba kapcsol át.

Takarítási üzemmód kiválasztása

- Ha a robotporszívó készenléti üzemmódban van, akkor a gomb rövid megnyomása után a robotporszívó automatikusan takarítani kezd.
- Ha a robotporszívó készenléti üzemmódban van, akkor a helyi takarítás gomb hosszú megnyomásával a robotporszívó helyi takarítást hajt végre.

Az akkumulátor töltése

- A robotporszívó töltőegységbe küldéséhez röviden nyomja meg a töltés gombot. A készülék abbahagyja a takarítást és automatikusan megkeresi a töltőegységet az akkumulátor feltöltéséhez.

MŰKÖDTETÉS A TÁVIRÁNYÍTÓ SEGÍTSÉGÉVEL

- Nyomja meg a fedél reteszből a távirányító alján, és a fedelet vegye le.
- A távirányítóba tegyen be 2 db AAA típusú 1,5 V-os elemet. Ügyeljen az elemek helyes polaritására (amit az elemtartóban található ábra mutat). A fedelet szerelje vissza.
- A lemerült elemeket ki kell cserélni. Régi és új elemeket, valamint különböző típusú elemeket egyidejűleg ne használjon.
- A távirányító hatótávolsága körülbelül 6 m.
- Elemcsere esetén a lemerült elemet előbb vegye ki.



Megjegyzés

Egyidejűleg ne használjon különböző típusú, régi és új elemeket.

A takarítás indítása

- Az automatikus takarítás bekapcsolásához nyomja meg a gombot. A robotporszívó megkezdja a takarítást.
- A helyi takarítás indításához nyomja meg a gombot.
- A takarítás szüneteltetéséhez nyomja meg a gombot. A gomb ismételt megnyomása után a készülék folytatja a takarítást.
- A takarítás befejezéséhez a gombot nyomja meg. A robotporszívó befejezi a takarítást, és automatikusan megkeresi a töltőegységet.

A padlótörés indítása

- A porszívóra szerelje fel a mop tartót és a mop törőruhát, a víztartályba töltsön vizet.
- Nyomja meg a gombot a padlótörés indításához. Ebben az üzemmódban a porszívó automatikusan alacsony szívóteljesítményre kapcsol.
- A gomb ismételt megnyomásával a padlótörés kikapcsolható.

A szívóteljesítmény beállítása

- A szívóteljesítményt a padló típusa és a szennyeződés mértéke szerint állítsa be.
- A gomb nyomogatásával a szívóteljesítményt csökkentheti, a gomb nyomogatásával a szívóteljesítményt növeli.
- A maximális szívóteljesítmény bekapcsolásához nyomja meg a gombot.

A robotporszívó mozgatható

- A nyíl gombok segítségével a robotporszívó a távirányítótól mozgatható. A porszívó azonban csak akkor mozgatható, ha nem takarít.
- A gombbal a porszívó előre mozgatható.

- A gombbal a porszívó 180°-kal elforgatható.
- A gombbal a porszívó 90°-kal balra elforgatható és balra mozgatható.
- A gombbal a porszívó 90°-kal jobbra elforgatható és jobbra mozgatható.

A hang üzenetek kikapcsolása

- A gomb megnyomásával a hang üzenetek kikapcsolhatók. A ismételt megnyomása után a hang üzenetek ismét bekapcsolnak.

MŰKÖDTETÉS MOBILTELEFONRA TELEPÍTETT ALKALMAZÁS SEGÍTSÉGÉVEL

- A robotporszívó a Sencor HOME alkalmazásból is működtethető.
- Az alkalmazást töltsse le az okostelefonjára, hajtson végre regisztrációt, és működtesse a készüléket az alkalmazásból.



- Ha az alkalmazást már telepítette az okostelefonjára, akkor csak vegye fel új készülékként a robotporszívót.

A robotporszívó felvétele a működtetett készülékek közé, QR kód segítségével



- A robotporszívót az alább feltüntetett QR kód segítségével is fel lehet venni a Sencor HOME alkalmazásba. Az alkalmazás kezdőképernyőjén érintse meg a „+” ikont, majd a hozzáadás képernyőn a [–] ikont (a jobb felső sarokban).
- A QR kód beolvasása után a képernyő felszólítja a Wi-Fi hálózat kiválasztására. Jelölje meg a használni kívánt hálózatot, majd adja meg a belépési jelszót, és kattintson a „Tovább” elemre.
- A készüléket újra kell indítani. Nyomja meg és tartsa benyomva a és a gombot (3 másodpercig). Sipszó hallatszik és a fehér háttérvilágítás villog. A robotporszívó kész a párosításra. Az utasítások az alkalmazás képernyőjén is megjelennek.
- Az alkalmazásban erősítse meg, hogy a Wi-Fi kijelző villog, majd kattintson a „Tovább” elemre.
- Tapintson a „Csatlakozás” elemre. A mobiltelefonon, a Wi-Fi beállításokban a robotporszívót csatlakoztassa a Wi-Fi-hez. Térjen vissza az alkalmazásba, majd várja meg a robotporszívó párosításának a befejezését.
- A főképernyő eszközök listájában kattintson a robotporszívó ikonra, és a megnyíló képernyő segítségével állítsa be a robotporszívó működését.

QR kód a robotporszívó Sencor HOME alkalmazásba való felvételéhez





A robotporszívó kézi felvétele a működtetett készülékek közé

- Az alkalmazás kezdőképernyőjén érintse meg a jobb felső sarokban található „+” ikont, vagy a „Készülék felvétele” elemet.
- Megnyílik a különböző készülékek kategória jegyzéke (és a készülékek felsorolása).
- Érintse meg a „Robotporszívók” elemet, majd a listában válassza ki a robotporszívója típusát.
- A következő képernyő felszólítja a Wi-Fi hálózat kiválasztására. Jelölje meg a használni kívánt hálózatot, majd adja meg a belépési jelszót, és kattintson a „Tovább” elemre.

- A készüléket újra kell indítani. Nyomja meg és tartsa benyomva a  és a  gombot (3 másodpercig). Sipszó hallatszik és a fehér háttérvilágítás villog. A robotporszívó kész a párosításra. Az utasítások az alkalmazás képernyőjén is megjelennek.
- Az alkalmazásban erősítse meg, hogy a Wi-Fi kijelző villog, majd kattintson a „Tovább” elemre.
- Tapintson a „Csatlakozás” elemre. A mobiltelefonon, a Wi-Fi beállításokban a robotporszívót csatlakoztassa a Wi-Fi-hez. Térjen vissza az alkalmazásba, majd várja meg a robotporszívó párosításának a befejezését.
- A főképernyő eszközök listájában kattintson a robotporszívó ikonra, és a megnyíló képernyő segítségével állítsa be a robotporszívó működését.

A Wi-Fi beállítások törlése

- Nyomja meg és tartsa benyomva a  és a  gombot (3 másodpercig). Sipszó hallatszik és a fehér háttérvilágítás villog.







Megjegyzés

A Wi-Fi-hez csatlakoztatás közben a mobiltelefonon kapcsolja ki a mobil adatátvitelt.

PORGYÚJTÓ ÁLLOMÁS

- A porgyűjtő állomásba helyezett porzsákba a robotporszívó kiüríti a porgyűjtő edény tartalmát (a takarítás befejezése után, vagy ha a robotporszívó azt érzékeli, hogy a porgyűjtő edény megtelt). Ha a robotporszívó teli tartályt érzékel, akkor megkeresi a porgyűjtő állomást és abba úgy tolat be, hogy a porgyűjtő edény nyílása a porgyűjtő állomás szívónyílásával szemben legyen. A pontos illeszkedés után mindkét nyílás kinyílik, és a porgyűjtő edényből a por átszivódik a porzsákba. Az ürítés befejezése után a nyílások lezárnak, a robotporszívó megfordul, és megkezdli az akkumulátor töltését, vagy folytatja a takarítást.
- A porgyűjtő állomás akkor tud megfelelő módon üzemelni, ha folyamatosan a fali aljzathoz van csatlakoztatva.

A porgyűjtő állomás kijelzéseinek a jelentése

Ikon	Állapot	Jelentés
	Világít.	A porzsák megtelt. Ki kell cserélni.
	Villog.	A porzsák nincs behelyezve, vagy rosszul van behelyezve. A porzsákot szabályszerűen helyezze be.
	Az ikon fehér színnel villog.	A porgyűjtő edény tartalma a porzsákba szívódik át.
	A töltés kijelző villog.	A porszívó töltőegységbe való beparkolása után a kijelző néhány másodpercig villog.



Megjegyzés

Ha a kijelzőn minden ikon világít és villog, akkor a ventilátor motor hibásodott meg. Forduljon a márkaszervizhez.

TISZTÍTÁS ÉS KARBANTARTÁS

- A tisztítás megkezdése előtt a robotporszívó főkapcsolóját  kapcsolja le.
- A készülék tisztításához durva és karcos tisztítóanyagokat, oldószereket vagy más hasonló készítményeket használni tilos.
- A rendszeres tisztítás elhanyagolása negatívan befolyásolja a robotporszívó működését, ami a takarítás hatékonyságának a csökkenését okozza.

ROBOTPORSZÍVÓ

A porgyűjtő edény kiürítése

- A SRV 9385WH típus esetében a porgyűjtő edény ürítésére minden használat és takarítás után, vagy ha a robotporszívó az edény megteltét érzékeli, sor kerül. A mobilalkalmazásban be lehet állítani a porgyűjtő edény ürítési gyakoriságát.

A porgyűjtő edény tisztítása

1. A porgyűjtő edény kiszerezéséhez nyomja meg a gombot és az edényt húzza ki a készülékből (**D1**. ábra).
2. A fedél kinyitásához a fedél reteszt nyomja be (**F1**. ábra).
3. A durva szűrőn nyomja meg a nyelvet és a szűrőket vegye ki (lásd az **F2**. ábrát). A szűrőegység durva szűrőből, szivacs szűrőből és HEPA szűrőből áll (**F3**. ábra).
4. A HEPA szűrőt finom ütogetésekkel tisztítsa meg, illetve finom ecsettel (kefével) vagy száraz ruhával is megtisztíthatja. Erős elszennyeződés esetén a szűrőt egy másik porszívóval és kevés szivófélé használatával porszívózza ki. A HEPA szűrőt vízben mosni tilos. A szűrő megsérülhet. Ha a HEPA szűrő erősen szennyezett, sérült, deformálódott vagy elhasználódott, akkor cserélje ki. A használat gyakoriságától függően, a HEPA szűrőt legalább fél évente egyszer cserélje ki.
4. A durva szűrőt folyó meleg vízzel öblítse le és törölje szárazra.
5. A porgyűjtő edény belső részét enyhén benedvesített ruhával törölje ki és törölje szárazra. Szükség esetén a porgyűjtő edénybe engedjen vizet és szivaccsal tisztítsa meg. Ezt követően az edényt törölje tökéletesen szárazra.
6. A fedélbe tegye vissza a HEPA szűrőt, a szivacs szűrőt, majd a durva szűrőt is. A durva szűrőt kattanásig finoman nyomja be. Kattanás jelzi a megfelelő rögzülést.
7. A porgyűjtő edény fedelét zárja be. A feledet kattanásig finoman nyomja meg. Kattanás jelzi a megfelelő zárárdást.



Figyelemztetés

Ügyeljen arra, hogy az összeszerelés előtt minden rész legyen tökéletesen száraz és tiszta. Ellenkező esetben a robotporszívó meghibásodhat.

A víztartály és a mop törlőruha tisztítása

- A kellemetlen szagot és egészségkárosodást is okozó penészgombák és káros mikroorganizmusok elszaporodásának a megelőzése érdekében minden használat után tisztítsa meg a víztartályt, a mop tartót és a mop törlőruhát is.
1. Nyomja meg a reteszt a mop tartót és a mop tartót húzza ki a porszívó alsó részéből (**G1**. ábra).
 2. A mop tartótól vegye le a törlőruhát (**G2**. ábra).
 3. A porgyűjtő edény kiszerezéséhez nyomja meg a gombot és az edényt húzza ki a készülékből (**D1**. ábra).
 4. A porgyűjtő edényt vigye egy mosdó fölé, és a víztartály fedelet nyissa ki. A porgyűjtő edényt fordítsa fejjel lefelé, hogy a víztartályból a víz ki tudjon folyni. A tartály kissé rázza meg, hogy minden víz eltávozzon a víztartályból.
 5. A víztartályt hagyja nyitva és tegye jól szellőző helyre, hogy a víztartály ki tudjon száradni.
 6. A mop tartót enyhén benedvesített ruhával törölje meg és törölje szárazra.
 7. A törlőruhát mosószeres langyos vízben kézzel mossa ki, alaposan öblítse ki, kézzel csavarja ki, majd hagyja szobahőmérsékleten megszáradni. A törlőruhát mosógépben ne mossa el, és szárítógépben se szárítsa.

A középső forgókefe tisztítása

- A robotporszívó hatékony működéséhez a középső forgókefét hetente legalább egyszer tisztítsa meg. A kefértől távolítsa el a feltekeredett állati szőröket, haját és egyéb szálakat, valamint a szennyeződéseket.
1. A készüléket fordítsa fejtetőre.
 2. Nyomja meg a középső forgókefe fedél reteszt, a fedelet vegye kle és emelje ki a középső forgókefét is (**H1**. ábra).
 3. Száraz ruhával törölje ki a belső részt. Ellenőrizze le és tisztítsa ki a szívónyílást. A szívónyílásba vagy a környékére lerakódott por csökkentheti a porszívó hatékonyságát.
 4. A forgókefértől távolítsa el a szennyeződéseket (feltekeredett haját és állati szőrt, szövet szálakat stb.), lásd a **H2**. ábrát.

- A forgókefét tegye vissza a porszivóba és a fedelet is tegye rá. A fedelet kattanásig finoman nyomja meg. Kattanás jelzi a megfelelő rögzülést.

Az oldalsó forgókefe tisztítása

- Az oldalsó forgókefét rögzítő csavart egy csavarhúzóval csavarozza ki **(I1. ábra)**.
- Az oldalsó forgókefét (felfelé) húzza le a tengelyről.
- A tengelyről és környékéről távolítsa el a szennyeződések.
- A forgókefékről távolítsa el a szennyeződések. Szükség esetén a forgókefét folyóvíz alatt is el lehet mosni. Ha a forgókefék deformálódtak, akkor a keféket mártsa meleg vízbe és egyszemre ki a sőrteket. A felszerelés előtt a keféket tökéletesen szárítsa meg.
- Az oldalsó forgókefét húzza rá a tengelyre és csavarral rögzítse **(I2. ábra)**.

A szenzorok tisztítása

- A szenzorok segítik a készülék vezérlését és biztonságos működését. Ezért fontos, hogy a szenzorok tiszták és működőképeseek legyenek.
- A robotporszivóba több szenzor van beépítve (lásd a **J. ábrán**):
 - 4 darab leesés ellen védő szenzor (a robotporszivó alján),
 - 3 db infravörös szenzor,
 - 2 db töltő érintkező.
- oldalsó infravörös érzékelő.
- Az érzékelőket puha ruhával vagy fültisztító vattás pálcikával tisztítsa meg.

A robotporszivó külső felületének a tisztítása

- A robotporszivó többi felületét rendszeresen törölje meg száraz és puha ruhával.
- Hetente legalább egyszer tisztítsa meg az első önbeálló kereket, a hajtott gumikereket, a szivónyílást, a forgókeféket, valamint az alsó szenzorokat.
- Az önbeálló első kerékről, valamint a hajtott kerékekről előbb a durvább szennyeződések távolítsa el. Majd a teljes kerületet törölje meg enyhén benedvesített ruhával, végül a kerekeket törölje szárazra. A kerekek környékét is tisztítsa meg.

A HEPA és a szivacs szűrő cseréje

- A porgyűjtő edényt szerelje ki a készülékből, majd a fedelet hajtja fel. Vegye ki a durva szűrőt, az elhasznált szivacs szűrőt és a HEPA szűrőt.
- A fedélbe tegyen be új HEPA szűrőt és új szivacs szűrőt, majd a durva szűrőt is tegye vissza. A durva szűrőt kattanásig finoman nyomja be. Kattanás jelzi a megfelelő rögzülést.
- A porgyűjtő edény fedelét zárja be. A fedelet kattanásig finoman nyomja meg. Kattanás jelzi a megfelelő zárdást.



Megjegyzés

A HEPA szűrő elhasználódását a mobil alkalmazás mutatja.



Megjegyzés

A HEPA és a szivacs szűrőt mindig együtt cserélje ki.

Az oldalsó forgókefe cseréje

- A forgókefék a használat során elkopnak. Bizonyos elhasználódás után a keféket ki kell cserélni. Új keféket a készülék vásárlásának a helyén vagy a márkaszervizben vásárolhat. A forgókefék elhasználódását a mobil alkalmazás mutatja.
- Az oldalsó forgókefét rögzítő csavart egy csavarhúzóval csavarozza ki.
 - Az elhasznált oldalsó forgókefét (felfelé) húzza le a tengelyről.
 - Az új oldalsó forgókefét húzza rá a tengelyre és csavarral rögzítse.

PORGYŰJTŐ ÁLLOMÁS

A porgyűjtő állomás tisztítása

- A töltőegység külső felületét száraz ruhával törölje meg.

A porzsák cseréje

- A porzsák megtele után a kijelzőn bekapcsol az ikon. A porzsákot ki kell cserélni. A porzsák cseréjét a következő módon hajtja végre.
 - A porgyűjtő állomást válassza le az elektromos hálózatról.
 - A porgyűjtő állomás fedelét nyissa ki **(K1. ábra)**.
 - A porzsáktartót fogja meg és óvatosan húzza felé felé **(K2. ábra)**.
 - A porzsák nyílása bezárul, a porzsák tartalma nem hullik ki.
 - A teli porzsák dobja ki a háztartási hulladékok közé.
 - A porgyűjtő állomásba tegyen új porzsákok **(K3. ábra)**. Ügyeljen arra, hogy a porzsák nyílása a porgyűjtő állomás belső részén található átszivó nyílással szemben legyen.
 - Zárja le a fedelet.

A porgyűjtő állomás bemeneti nyílásának a tisztítása

- Ha a porzsák cseréje után a porgyűjtő állomás mindegyik ikonja villog, akkor ellenőrizze le a bemeneti nyílás tisztaságát (előfordulhat, hogy el van dugulva).
 - A porgyűjtő állomást válassza le az elektromos hálózatról.
 - A porgyűjtő állomást fordítsa fejtetőre.
 - A bemeneti nyílás fedelét szerelje ki **(L. ábra)**.
 - A nyílásból távolítsa el a szennyeződések (a dugulást okozó tárgyat).
 - A fedelet szerelje vissza a porgyűjtő állomásba.

A szenzorok tisztítása

- A töltőegységen található szenzorok a biztonságos használatot támogatják. Ezért fontos, hogy a szenzorok tiszták és működőképeseek legyenek.
- A szenzorokat és a töltő érintkezőket puha ruhával vagy fültisztító vattás pálcikával tisztítsa meg.

A ventilátor szűrő tisztítása

- A porgyűjtő állomásban a szivóventilátor a porzsák alatt található **(M. ábra)**. A porzsák cseréjes során ellenőrizze le, hogy a szivóventilátor szűrőjén nincs-e szennyeződés lerakódás. A szennyeződések egy szoba porszivóval és képes szivófejjel, vagy egy csettelt távolítsa el. Javasoljuk, hogy ezt a szűrőt havonta egyszer tisztítsa meg.

AZ AKKUMULÁTOR CSERÉJE

- A pót akkumulátor típusjele: SRX 9301
- Az akkumulátor cseréjét a következő módon hajtja végre.
 - A robotporszivót kapcsolja le a főkapcsolóval . A robotporszivót az aljával felé felé helyezze le.
 - Az alsó fedelet rögzítő csavarokat (összesen 8 db csavart) csavarozza ki és a fedelet vegye le.
 - A csatlakozót húzza le az akkumulátor pólusokról, majd az akkumulátort emelje ki a készülékből.
 - Az új akkumulátor pólusaihoz csatlakoztassa a vezetékeket, majd az akkumulátort tegye a készülékbe. Az akkumulátort csak egyféle módon lehet a készülékbe szerelni. A csatlakozókat nem lehet felcserélni.
 - Tegye vissza az alsó fedelet és a csavarokat csavarozza be. A porszivót fordítsa vissza üzemi helyzetbe.
 - A porszivót kézzel tegye a töltőegységbe és az új akkumulátort tölts fel.



Megjegyzés

A megvásárolt robotporszivóba az akkumulátor be van szerelve.

HOSSZÚ IDEJŰ TÁROLÁS

- Amennyiben a készüléket hosszabb ideig nem fogja használni, akkor a következő lépéseket hajtsa végre.
- A készüléket tisztítsa meg (lásd a tisztítással és karbantartással foglalkozó fejezetet).
- A töltőegységet (porgyűjtő állomást) válassza le az elektromos hálózatról. A robotporszívót a tartozékokkal együtt száraz, tiszta és hűvös helyen tárolja.
- A beépített akkumulátor élettartamának a megőrzése érdekében az akkumulátort akkor is töltsse fel 3 havonta legalább egyszer, ha a készüléket nem használja.
- A távirányítóból vegye ki az elemeket.

HIBAELHÁRÍTÁS

Probléma	Ok	Megoldás
Az akkumulátor nem töltődik fel.	A töltő érintkezők nem érintkeznek.	Ügyeljen arra, hogy a porszívó és a töltőegység érintkezői érintkezésben legyenek.
	A töltőegység (porgyűjtő állomás) nincs a tápfeszültséghez csatlakoztatva.	Dugja a csatlakozódugót a fali aljzatba és a töltőegységet (porgyűjtő állomást) hagyja folyamatosan az elektromos hálózathoz csatlakoztatva.
A porszívó egy helyen áll.	A porszívó elakadt valamilyen drótnban, vezetékben függőnyben vagy más tárgyban.	A porszívó megpróbál kiszabadulni, de ha ez nem sikerül, akkor be kell avatkoznia, és kézzel kell a porszívót kiszabadítani.
A porszívó a takarítás befejezése nélkül visszatért a töltőegységbe.	A porszívó alacsony akkumulátor töltöttséget észlelt, és a töltéshez automatikusan megkereste a töltőegységet.	Ez normális jelenség. Várja meg az akkumulátor feltöltését.
A porszívó nem hajlja végre a tervezett takarítást.	A porszívó nincs bekapcsolva, ezért nem tudja végrehajtani a tervezett takarítást.	Kapcsolja be a porszívót.
	Az akkumulátor szinte teljesen lemerült.	Várja meg az akkumulátor feltöltését.
A porszívó leblokkolt vagy valami akadályozza a mozgását.	A porszívó leblokkolt vagy valami akadályozza a mozgását.	Kapcsolja le a porszívót és ürítse ki a porgyűjtő edényt. Fordítsa fejtetőre a porszívót és a kerekekről valamint a kefékről távolítsa el a szennyeződések.
	Az elemek lemerültek.	Az elemeket cserélje ki a távirányítóból.
A távirányító nem működik. (A hatótávolság körülbelül 5 m.)	Az akkumulátor szinte teljesen lemerült.	Várja meg az akkumulátor feltöltését.
	A porszívó vevő vagy a távirányító adó egysége le van blokkolva vagy szennyezett.	Tisztítsa meg a vevő és adó egységet.
	A távirányító jeleit valamilyen készülék zavarja.	Ne használja a porszívó távirányítóját más infravörös adó közelében.

A működő porszívó helyeket hagy ki a takarítás közben, össze-vissza halad, visszafordul, az alkalmazásban a térkép pontatlanságokat mutat stb.	A padló túl sima, a kerekek megcsúsznak, a porszívó alacsony akadályokon keresztül haladt át (padlólec, küszöb stb.), ez hatással van a porszívó működésére és a haladására.	Az egyes helyiségeket önállóan takarítsa ki (zárja be az ajtókat). A porszívó automatikusan felismeri az egyes helyiségeket. Visszatér a kiindulási pontra.
	A padló viasszal van kezelve (csúszós) vagy nagyon sima, a kerék és a padló között a súrlódás kicsi, a kerék megcsúszik.	A viasszal való kezelés után a padlót alaposan törölje fel.
	A padlón található vezetékek és tárgyak hatással vannak a porszívó működésére.	A porszívó bekapcsolása előtt a padlóról távolítsa el a vezetékeket, papucsokat, játékokat, és minden idegen tárgyat, amelyet a porszívó a működése közben megkerülne.
A takarítás befejezése után a padlón szennyeződések vannak.	A középső forgókefe leblokkolt.	A középső forgókefét tisztítsa meg és indítsa el a takarítást.
	Az oldalsó forgókefe leblokkolt.	Az oldalsó forgókefét tisztítsa meg és indítsa el a takarítást.
	A 2 az 1-ben kombinált porgyűjtő edény nincs szabályszerűen a készülékbe szerelve.	A 2 az 1-ben kombinált porgyűjtő edény szabályszerűen szerelje a készülékbe.
	A porgyűjtő edény megtelt, a HEPA szűrő eltömődött, a középső forgókefe leblokkolt.	Tisztítsa meg a porgyűjtő edényt, a HEPA szűrőt és a középső forgókefét.
A porszívót nem lehet bekapcsolni.	Az akkumulátor lemerült.	Töltsse fel a beépített akkumulátort.
A porszívó mozgása a padló szagatott, a porszívó nem mozog.	Az első kerék leblokkolt.	Az első kereket tisztítsa meg és indítsa el a takarítást.
A porszívó keresi a töltőegységet, de nem tud beparkolni.	A töltőegység (porgyűjtő állomás) előtt valamilyen tárgy van, a töltőegység nincs a hálózathoz csatlakoztatva, a törlőruhán idegen tárgy van, a törlőruha fetelekeregett.	A töltőegységet (porgyűjtő állomást) tegye szabaddá, a hálózati adaptert csatlakoztassa a fali aljzathoz és a töltőegységhez, a törlőruhát vegye le vagy egyengesse el.
A porszívó furcsán működik.	Belső hiba.	Kapcsolja le a majd ismét be porszívót, indítsa el a takarítást. Ha a probléma ismétlődik, akkor a készüléket ne használja, forduljon a márkaszervizhez.

Furcsa zajok a takarítás közben.	A középső forgókefe, az oldalsó forgókefe, vagy a hajtott kerekek valamilyen tárgyat feltekercsek.	Kapcsolja le a porszívót és szüntesse meg a hiba okát, távolítsa el az idegen tárgyat.
A víztartály nem adagol vizet a törlőruhára, vagy csak keveset.	A víztartályban kevés a víz, a törlőruha koszos, a mop tartó rosszul van beszerelve.	Töltsön vizet a víztartályba, mossa ki a törlőruhát, szerelje be szabályszerűen a mop tartót.
A víztartály túl sok vizet adagol.	A víztartály nincs a helyén, az adagolás szabályozó maximumra van állítva.	Ellenőrizze le a víztartály behelyezését, állítsa be az adagolás mértékét.
Nincs kapcsolat a mobilalkalmazással.	Wi-Fi hálózat hiba, hibás Wi-Fi hálózat jelszó, alkalmazás hiba.	Ellenőrizze le a Wi-Fi hálózatot, helyes jelszót adjon meg, töltsse le az alkalmazás legújabb változatát.
A porszívó nem tud visszatérni a töltőegységbe (porgyújtó állomásba) az intenzív takarítás után.	A robotporszívó új térképet készítet, a távolság túl nagy.	Intenzív takarítás vagy nagy távolság megtétele után a porszívó új térképet generál. Ha túl messze van a töltőegység (porgyújtó állomás), akkor a porszívó azt nem találja meg. A robotporszívót kézzel tegye a töltőegységbe (porgyújtó állomásba).



Megjegyzés

Amennyiben itt nem találta meg a probléma leírását, vagy a leírt elhárítási mód nem szüntette meg a problémát, akkor a készüléket kapcsolja le, majd forduljon a márkaszervizhez.

MŰSZAKI ADATOK

Robotporszívó

Feszültség és áramfelvétel.....	24 V 1,2 A
Névleges teljesítmény.....	50 W
Akkumulátor	Li-ion / 24 V / 5 000 mAh
Méret (átmérő x magasság).....	349 x 100 x 353 mm
Tömeg.....	7,8 kg
Üzemelési idő feltöltött akkumulátorról.....	200 perc
Porgyújtó edény térfogata	350 ml
Víztartály térfogata	250 ml
A lézeres érzékelő besorolása.....	I. osztály

Porgyújtó állomás

Bemeneti feszültség	220–240 V
Frekvencia	50–60 Hz
Kimeneti feszültség.....	24 V
Kimeneti áram.....	1,2 A
Névleges teljesítmény.....	950 W
Átlagos hatások aktív módban	90%
Befoglaló méret:	250 x 210 x 350 mm

A szöveg és a műszaki paraméterek megváltoztatásának a joga fenntartva.

Eredeti fogó tartozékok

SRX 9304	HEPA szűrő
SRX 9305	Oldalsó forgókefe
SRX 9302	Mop törlőruha
SRX 9309	Porzsák

AZ AKKUMULÁTOR MEGSEMMISÍTÉSE



A készülék újrafeldolgozása vagy hulladékgyűjtő helyre való leadása előtt az akkumulátort a készülékből ki kell szerelni. Az akkumulátor kivétele előtt a készüléket kapcsolja be és az akkumulátort teljesen merítse le. Az akkumulátor a környezetünkre káros anyagokat tartalmaz, ezért ne dobja az akkumulátort a többi háztartási hulladék közé. Az akkumulátort kijelölt gyűjtőhelyen kell leadni.

A LEMERÜLT ELEMEK MEGSEMMISÍTÉSE



Az elemek a környezetünkre káros anyagokat tartalmaznak, ezért ne dobja őket a többi háztartási hulladék közé. A lemerült elemeket elektronikai szakszültekben vagy kijelölt hulladékgyűjtő helyeken adja le újrahasznosításra.

A HASZNÁLT CSOMAGOLÓANYAGOKRA VONATKOZÓ UTASÍTÁSOK ÉS TÁJÉKOZTATÓ

A használt csomagolóanyagot az önkormányzat által kijelölt hulladékgyűjtő helyen adja le.

AZ ELHASZNÁLÓDOTT ELEKTROMOS ÉS ELEKTRONIKUS BERENDEZÉSEK MEGSEMMISÍTÉSE



Ez a jel a terméken vagy a kíséző dokumentációban arra hívja fel a figyelmét, hogy az elektromos vagy elektronikus termék nem dobható a háztartási hulladék közé. A megfelelő ártalmatlanításhoz és újrahasznosításhoz a terméket kijelölt gyűjtőhelyen adja le. A fentiek alternatívájaként az EU országokban, illetve más európai országokban, hasonló termék vásárlása esetén az elhasznált termék az üzletben is leadható. A termék megfelelő módon történő megsemmisítésével segít megőrizni az értékes természeti erőforrásokat, és hozzájárul a nem megfelelő hulladék-megsemmisítés által okozott esetleges negatív környezeti és egészségügyi hatások megelőzéséhez. A további részletekről a helyi önkormányzati hivatal vagy a legközelebbi hulladékgyűjtő hely ad tájékoztatást. Az ilyen típusú hulladékok nem megfelelő módon történő ártalmatlanítása esetén a helyi előírások értelmében bírság szabható ki.

Az Európai Unió országában működő vállalkozások részére

Ha elektromos vagy elektronikus berendezést kíván ártalmatlanítani, akkor erre vonatkozóan kérjen információkat a termék eladójától vagy forgalmazójától.

Megsemmisítés az Európai Unió országain kívül

Ez a jel az Európai Unióban érvényes. Amennyiben ezt a terméket ártalmatlanítani kívánja, akkor tájékoztatásért forduljon a termék eladójához vagy a helyi önkormányzati hivatal illetékes osztályához.



A termék megfelel az adott termékekre vonatkozó összes európai uniós műszaki és egyéb előírásnak.

A SENCOR cég kijelenti, hogy a SRV 9385WH készülékbe épített rádió egység megfelel a 2014/53/EU irányelv követelményeinek. Az EU megfelelőségi nyilatkozat teljes szövege a következő honlapon található: www.sencor.eu.

