

orava

FB-04

Návod k obsluze/Záruka

CZ



CE

Před použitím zařízení si pozorně přečtěte tento návod a uschovejte ho pro případné budoucí použití.

Sonický čistič pleti

Určený účel použití zařízení

Zařízení je určeno výhradně pro ošetřování - čištění a masáž jemné pokožky obličeje a krku osob, v rozsahu, který je stanoven technickými a provozními parametry a funkcemi, bezpečnostními a uživatelskými pokyny a vnějšími vlivy provozního prostředí.

Elektrické spotřebiče ORAVA jsou vyrobeny podle poznatků současného stavu techniky a uznávaných bezpečnostně-technických pravidel. Přesto může nesprávným a neodborným používáním nebo používáním v rozporu s určením vzniknout nebezpečí poranění nebo ohrožení života uživatele nebo třetí osoby, resp. poškození zařízení a jiných věcných hodnot.

Bezpečnostní pokyny k používání

- Elektrické zařízení je navrženo a vyrobeno takovým způsobem, aby umožňovalo bezpečnou obsluhu a používání osobami bez odborné kvalifikace. I navzdory všem opatřením, které byly výrobcem provedeny pro bezpečné používání, obsluhu a používání nese s sebou určitá zbytková rizika a s nimi spojené možné nebezpečí.
- Pro upozornění na možné nebezpečí byly na zařízení a v průvodní dokumentaci použity následující symboly a jejich význam:



Tento symbol upozorňuje uživatele, že při nedodržení bezpečnostních pokynů při používání a obsluze zařízení hrozí:
Nebezpečí vážného zranění nebo ohrožení života!
Nebezpečí poškození zařízení nebo jiné škody na majetku!

Všeobecné pokyny a upozornění

- Před uvedením zařízení do provozu Vám doporučujeme pozorně si prostudovat návod k obsluze a zařízení obsluhovat podle stanovených pokynů!
- Bezpečnostní pokyny a upozornění uvedená v tomto návodu nezahrnují všechny možné podmínky a situace, ke kterým může při používání zařízení dojít. Uživatel musí pochopit, že faktorem, který nelze zabudovat do žádného z výrobků, je osobní odpovědnost a opatrnost. Tyto faktory tedy musí být zajištěny uživateli obsluhujícími toto zařízení.
- Nedodržením bezpečnostních pokynů a upozornění výrobce neodpovídá za jakékoliv vzniklé škody na zdraví nebo majetku!
- Návod k obsluze udržujte podle možnosti v blízkosti zařízení po celou dobu jeho životnosti. Návod k obsluze vždy uchovávejte spolu se spotřebičem pro jeho použití v budoucnu a použití novými uživateli.

- Zařízení používejte pouze pro zamýšlený účel a způsobem, který je stanovený výrobcem.
- Nejde o profesionální zařízení na komerční použití.
- Neměňte technické parametry a vlastnosti zařízení neautorizovanou změnou či úpravou jakékoliv části zařízení.
- Výrobce neodpovídá za škody způsobené během přepravy, nesprávným používáním, poškozením nebo zničením zařízení vlivem nepříznivých povětrnostních podmínek.

Bezpečnost provozního prostředí

- Nepoužívejte zařízení v průmyslovém prostředí ani ve venkovním prostředí!
- Zařízení nevystavujte účinkům:
 - Zdrojů nadměrného tepla nebo otevřeného ohně,
 - Kapající nebo stříkající vody,
 - Vibrací a nadměrného mechanického namáhání,
 - Hmyzu, živočichů a rostlinstva,
 - Agresivních a chemických látek.
- Provozní prostředí zařízení musí být vždy v souladu se stanovenými základními charakteristikami.

Charakteristiky provozního prostředí:

1. Teplota okolí: +5 ÷ +40 °C
2. Vlhkost: 5 ÷ 85%
3. Nadmořská výška: ≤ 2 000 m
4. Výskyt vody: občasná kondenzace vody nebo výskyt vodní páry
5. Výskyt cizích těles: množství a druh prachu jsou nevýznamné
6. Stupeň ochrany krytem: min. IP20 (zařízení je chráněno před dotykem nebezpečných částí prstem ruky a nechráněné proti účinkům vody)

Elektrická bezpečnost

- Elektrická zařízení třídy ochrany III jsou taková zařízení, která jsou napájena pomocí zdroje malého bezpečného napětí (baterií nebo akumulátorem) a z hlediska úrazu elektrickým proudem nepředstavují pro uživatele žádné nebezpečí.

Bezpečnost osob

- Tento spotřebič je určen k používání a obsluhu osobami bez elektrotechnické kvalifikace - laiky, podle pokynů stanovených výrobcem.
- Obsluze zařízení náleží činnosti, jako je zapínání a vypínání zařízení, uživatelská manipulace a nastavování provozních parametrů, vizuální nebo sluchová kontrola zařízení a uživatelské čištění a údržba.
- Tento spotřebič mohou používat děti od 8 let a osoby se sníženými fyzickými, smyslovými nebo duševními schopnostmi nebo s nedostatkem zkušeností nebo znalostí, pokud jsou pod dozorem nebo dostali pokyny týkající se bezpečného používání spotřebiče a porozuměli nebezpečí, které je s tím spojené.
- Děti si nesmí hrát se spotřebičem.
- Čištění a údržbu uživatelem nesmí provádět děti bez dozoru.

Čištění, údržba a opravy

- Běžné uživatelské čištění a údržbu elektrického spotřebiče provádějte jen doporučeným způsobem. K čištění nepoužívejte rozpouštědla ani drsné čisticí předměty. Znečištění a viditelné skvrny od dotyku prstů, resp. rukou je možné vyčistit použitím čisticích prostředků, navržených na čištění domácích spotřebičů.
- Zařízení nikdy nečistěte způsobem, při kterém by mohlo dojít k ponoření do kapaliny a k natečení kapaliny do zařízení.
- Elektrické části očistěte pouze vlhkým hadříkem a otřete do sucha nebo nechte uschnout.
- Zařízení udržujte v čistém a suchém stavu.
- Elektrický spotřebič nerozebírejte!
- Elektrický spotřebič nikdy svépomocí neopravujte!

Rozbalení

- Zařízení a příslušenství před jeho uvedením do provozu vybalte a zbavte všechny jeho části zbytků obalových materiálů, etiket a štítků.
- Obalové materiály odložte na bezpečné místo nebo uschovejte především mimo dosah dětí a nezpůsobilých osob.

Kontrola/Uvedení do provozu

- Doporučujeme provést prvotní i následné pravidelné kontroly zařízení. Zařízení používejte pouze s příslušenstvím dodávaným a schváleným výrobcem.
- Zařízení nikdy nepoužívejte, pokud je neúplné, poškozené nebo v průběhu používání došlo k poškození jeho částí nebo příslušenství (např. následkem pádu).

- Zařízení (tělo s elektrickými částmi) nikdy nečistěte způsobem, při kterém by mohlo dojít k ponoření do kapaliny a k natečení kapaliny do zařízení.
- Elektrické části očistěte pouze vlhkým hadříkem a otřete do sucha nebo nechte uschnout.
- Zařízení udržujte v čistém a suchém stavu.

Provoz/Používání

Upozornění!

- Zařízení je určeno pouze pro provoz s vyměnitelnými bateriemi, které může vyměňovat uživatel a jejichž typ je určen v technické informaci návodu k obsluze.
- Zařízení na ošetřování pokožky obličeje a krku bylo navrženo, aby umožňovalo hloubkové, ale šetrné čištění a odstranění nečistot z povrchu pokožky obličeje a krku. Zároveň poskytuje pohodlnou a jemnou masáž pokožky a zanechává pocit čistoty a svěžesti.
- Přístroj na čištění pokožky obličeje je několikrát efektivnější než manuální čištění.
- Pomocí jemné rotační hlavice přístroj odstraňuje odumřelé buňky z pleti, čistí póry, odstraňuje zbytky make-upu. Zároveň pomáhá zvyšovat cirkulaci krve, redukuje vrásky a pomáhá odstraňovat kruhy pod očima.

Upozornění!

- Toto zařízení může být používáno pouze s originálními a nepoškozenými částmi a příslušenstvím.
- Vhodnost a správné používání jednotlivých nástavců je určena v části „Použití“.

Výstraha!

- Zařízení je určeno k osobnímu užívání a osobní hygienu.

- S ohledem na tuto skutečnost se nedoporučuje, aby čisticí násady používaly různé osoby. Hrozí nebezpečí přenosu dermatologického onemocnění!

Výstraha!

- Zařízení používejte s maximální opatrností. Především:
 - Na místech s tmavě hnědými nebo černými skvrnami, jako jsou například velké pihy, mateřská znaménka, puchýřky nebo bradavice apod.,
 - Na místech postižených ekzémem, lupénkou, s otevřenými ranami nebo jinými akutními kožními infekcemi,
 - Na popraskané nebo jinak poškozené pokožce.
- O vhodnosti použití zařízení a prostředků na ošetřování pokožky obličeje se poraďte se svým lékařem nebo lékařem specialistou.
Hrozí nebezpečí vážného poškození zdraví!

Upozornění!

- Nepoužívejte čisticí kartáček v téže oblasti pokožky více než dvakrát za den.
- Dodržujte pravidelné intervaly změny oblasti obličeje při používání zařízení. Doporučuje se používat interval maximálně 1 minutu na jednu oblast pokožky obličeje.
- Tvář můžeme rozdělit zhruba na 3 oblasti: 1. čelo a nos, 2. levá strana obličeje, 3. pravá strana obličeje.
- Nepoužívejte čisticí kartáček s prostředky na čištění obsahujícími dráždivé látky nebo drsné mikročástice.

- Pokud při používání pocítíte jakýkoliv nepříznivý účinek zařízení na stav pokožky vaší tváře, okamžitě přestaňte toto zařízení používat a kontaktujte svého lékaře.

Výstraha!

- Nepoužívejte zařízení na čištění pokožky v těsné blízkosti očí. Neopatrná manipulace může způsobit vážné poranění.

Upozornění!

- Zařízení je nutné udržovat suché.
- Zařízení nepoužívejte a neumísťujte v blízkosti nádob s vodou. Pokud by zařízení spadlo do vody, vypněte jej, vyjměte ze zařízení baterie a nechejte zařízení zcela vyschnout.
- V případě, že zařízení následně vykazuje známky nesprávné funkce nebo poškození, odнесите ho ke kontrole do odborného servisu.
- Zařízení nikdy nepřetěžujte nad limity stanovené technickými parametry!
- Režim provozu zařízení (čas provozu/činnosti a přestávky) dodržujte podle pokynů k obsluze a používání. Zařízení pravidelně čistěte. Znečištění zařízení může mít za následek snížení provozních parametrů a možné následné nevratné poškození.
- Pokud je součástí zařízení jakákoliv bezpečnostní část/součást (mechanická, elektrická), nikdy nevyřazujte tuto část/součást z činnosti! Pokud je bezpečnostní část/součást poškozena nebo nefunguje správně, zařízení nepoužívejte!

Čištění přístrojů a jejich příslušenství, určených na péči o lidské tělo

- Používání zařízení určených k péči o lidské tělo přináší s sebou i nutnost provádět pravidelné a důkladné čištění těchto zařízení a jejich příslušenství.
- Tento odstavec uvádí důležité základní postupy při čištění přístrojů a jejich příslušenství, určených na péči a ošetřování částí lidského těla při opakovaném používání.

Upozornění!

- Nedovolte jiným osobám používat přístroj na péči o lidské tělo, především přístroj určený pro osobní hygienu, resp. osobní používání.
- Při používání a čištění přístrojů na ošetřování částí lidského těla dodržujte následující postupy a pokyny:
 - Před každým použitím přístroje tento vždy pečlivě zkontrolujte, zda není poškozen, zda správně funguje a zda je ve vyhovujícím hygienickém stavu.
 - Po každém použití přístroje všechny části a plochy přístroje a jeho příslušenství, které byly znečištěny zbytky pleťového čisticího prostředku (např. čisticího gelu apod.), důkladně otřete např. do suché papírové utěrky - hrubé suché čištění.
 - Po odstranění hrubého znečištění naneste na příslušenství zařízení vhodný čisticí prostředek (vhodný koncentrát čisticího prostředku na odstranění zbytků biologických částic a odmaštění povrchů čisticích štětin nástavce - čisticí a případně i dezinfekční prostředek určený k ošetřování hygienických pomůcek) a tyto části důkladně ručně pročistěte (vytvářením přiměřeného tlaku prsty ruky a třením čisticích štětin).
 - Po ukončení čištění příslušenství důkladně opláchněte pod tekoucí, čistou a teplou vodou.
 - Všechny části zařízení a příslušenství vytřete do sucha nebo nechte uschnout.
- Pro důkladné očištění příslušenství zařízení od zbytků nečistot je často nutné tento postup i vícekrát zopakovat.
- Pro dosažení vyššího účinku v procesu čištění příslušenství přístroje se doporučuje použití vhodného dezinfekčního prostředku, používaného v oblasti dezinfekce lidské kůže.
- Správné a důkladné čištění příslušenství přístrojů na péči o lidské tělo je důležitým předpokladem pro udržení těchto částí v přijatelném hygienickém stavu a dosažení co nejdelší provozní životnosti.
- Nikdy nepodceňujte možné nebezpečí a dbejte zvýšené opatrnosti !!!

Bezpečnostní pokyny ke zdroji napájení

Napájení zařízení pomocí vyměnitelných baterií:

- Baterie vždy skladujte mimo dosah dětí. V případě spolknutí baterií dětmi ihned vyhledejte lékařskou pomoc.
- Baterie před vložením do zařízení otřete suchou tkaninou. Zajistíte tak lepší elektrický kontakt.
- Používejte výhradně pouze výrobcem specifikovaný typ baterií. Nepoužívejte nové baterie společně se starými. Může to vést k poškození zařízení.
- Baterie vložte tak, aby souhlasily symboly „+“ a „-“ na bateriích a na vnitřní straně krytu prostoru pro baterie.
- Nemanipulujte s bateriemi kovovým nářadím (např. pinzetou apod.). Vodivý kontakt obou pólů baterie může způsobit zkrat.
- Pokud zařízení delší dobu nepoužíváte, doporučuje se baterie ze zařízení vyjmout. Chráníte tak zařízení před poškozením od vyteklých baterií.
- Použité baterie pečlivě uschovejte, aby je nemohly spolknout děti.
- Baterie likvidujte ve smyslu platných předpisů a předpisů pro likvidaci elektronických zařízení.

Výstraha!

- Při nesprávném zacházení mohou baterie explodovat.
- Baterie nenabíjejte, nerozebírejte ani nevhazujte do ohně.
- Při zasažení vyhledejte odbornou lékařskou pomoc.

Obsluha

Popis zařízení:

1. tělo zařízení
2. tlačítko  (vyp./zap.) se světelnou signalizací
3. tlačítko urychlovače T se světelnou signalizací
4. světelná signalizace

Příslušenství:

5. kulatý nástavec se štětinami
6. pěnový nástavec
7. jemný silikonový nástavec
8. 3D nástavec se štětinami
9. stojan

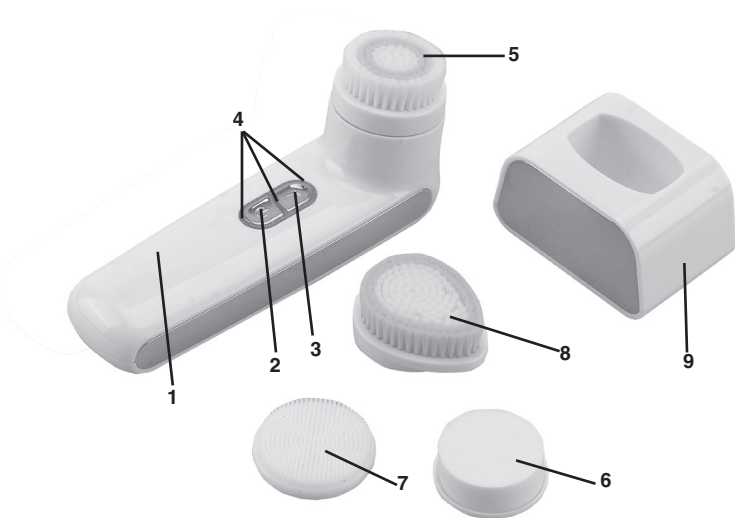

Vlastnosti

- Inovativní jemná schopnost čistícího kartáče se dostane hluboko do pórů, odstraní nečistotu z pokožky, pokožka zůstane zářivá a čistá.
- 3D čistící nástavec umožní vyčistit celý obličej velmi pohodlně.
- Silikonový nástavec je jemný a šetrný k pokožce, vhodný na citlivou pokožku.
- Pěnový nástavec je jemný, vyrobený v kombinaci z latexu a bavlny.
- Zvuková signalizace při změně režimu kmitání.

Příprava před použitím



Ujistěte se, že je zařízení vyčištěno a funkční.

Tento model pracuje se dvěma 1,5 V bateriemi velikosti AAA.

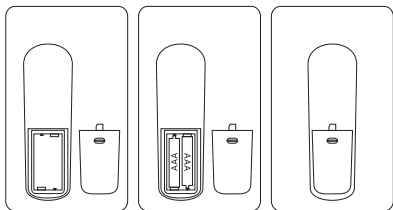
1. Chcete-li vložit baterii, otevřete kryt baterie tahem směrem dolů.
2. Vložte baterii na správné místo. Dodržte správnou polaritu + A -.
3. Kryt baterie vložte zpět.
4. Zařízení zapnete tlačítkem  (vyp./zap.).



Čištění obličeje

- Vyberte si vhodný nástavec.
- Stisknutím tlačítka zapnutí  po dobu 3 sekund zapněte zařízení. Chcete-li změnit režim, stiskněte znovu krátce tlačítko zapnutí . Můžete si vybrat jeden ze čtyř různých režimů kmitání. Když je přístroj zapnutý, zvolte vhodný sonický režim a rychlost krátkým stisknutím tlačítka T.
- Jemný nástavec na obličej můžete používat jako součást Vašeho každodenního běžného čištění: s mýdlem, čistícím přípravkem, pleťovým mlékem, gelem nebo prostě s vodou.
- Nástavce pohybujte jemným tlakem a krouživými pohyby po dobu přibližně jedné minuty. Vyhněte se oblasti očí a vlasů.
- Nástavce vyměňujte pouze při vypnutém zařízení. Pootočením nástavce doleva nástavec uvolníte. opačným postupem nasadíte jiný nástavec.
- Po dokončení stiskněte tlačítko zapnutí  na cca 3 sekundy.
- Obličej si opláchněte vodou, aby se odstranily zbytky použitého čistícího přípravku.

Poznámky

- Pro lepší čistící účinek vyměňujte nástavce za nové každé 3 měsíce.
- Výrobek nepoužívejte, pokud máte na pokožce zánět, popáleninu, těžkou formu akné nebo jiná poranění.

Čištění nástavců

- Nástavce můžete opláchnout teplou vodou nebo nečistoty odstraňte tekutým mýdlem a měkkým hadříkem.
- Po čištění nástavce důkladně vysušte.

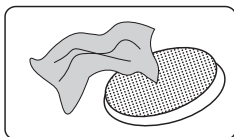
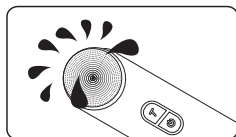

Technické údaje

Napájení:	stejnoseměrné 3 V (2x 1,5 V AAA)
Hmotnost:	cca 95 g (bez příslušenství a baterií)
Rozměry (š x v x h):	4,2 x 14,5 x 4,5 cm (bez příslušenství)
Hlučnost:	45 dB (A)

Deklarovaná hodnota emise hluku tohoto spotřebiče je 45 dB (A), což představuje hladinu A akustického výkonu vzhledem k referenčnímu akustickému výkonu 1 pW.

Právo na změny vyhrazeno!

Producent:

ORAVA retail 1, a.s.
Seberínho 2
821 03 Bratislava
Slovenská republika

Distributoři:

ORAVA retail 1, a.s.
Seberínho 2
821 03 Bratislava
Slovenská republika

ORAVA retail sales s.r.o.
Ostravská 494
739 25 Sviadnov
Česká republika

ORAVA Distribution Sp. z o.o.
ul. Kamieniec 1A
34-480 Jablonka
Polska

LIKVIDACE POUŽITÝCH ELEKTRICKÝCH A ELEKTRONICKÝCH ZAŘÍZENÍ

Symbol na výrobku nebo jeho balení udává, že tento výrobek nepatří do domácího odpadu. Je nutné odnést ho do sběrného místa pro recyklaci elektrického a elektronického zařízení. Zajištěním správné likvidace tohoto výrobku pomůžete zabránit negativním důsledkům na životní prostředí a lidské zdraví, které by jinak byly způsobeny nevhodnou likvidací tohoto výrobku. Podrobnější informace o recyklaci tohoto výrobku zjistíte na příslušném místním úřadě, služby pro likvidaci domácího odpadu nebo v obchodě, kde jste výrobek zakoupili.



Tento výrobek odpovídá všem základním požadavkům směrnice EU, které se na něj vztahují.