

# SENCOR®

STM 8970



MIJEŠALICA ZA HRANU  
Prijevod originalnog priručnika



**SENCOR®**

**STM 8970**



**A**

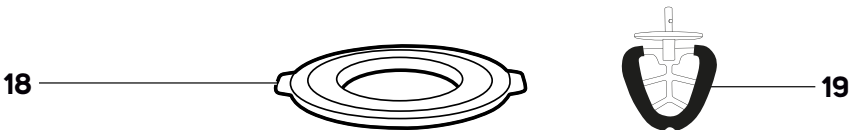
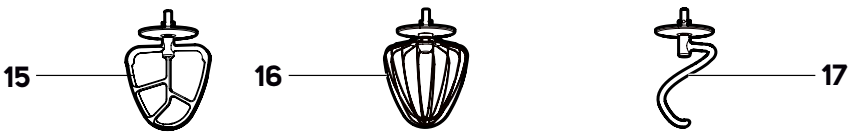
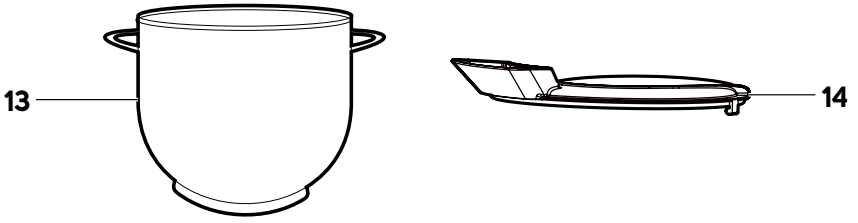
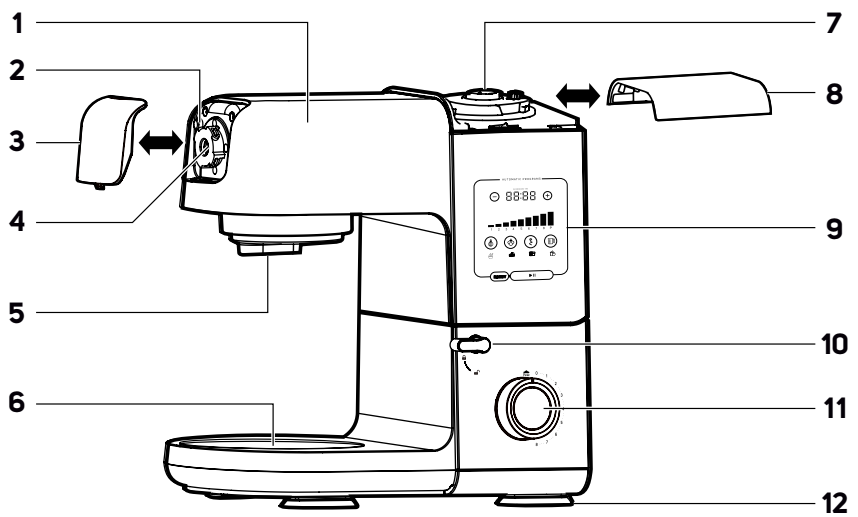

# B

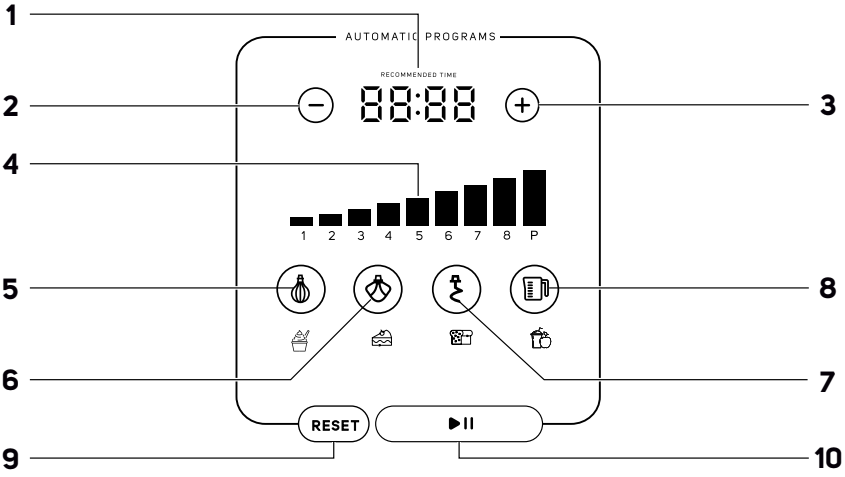

C

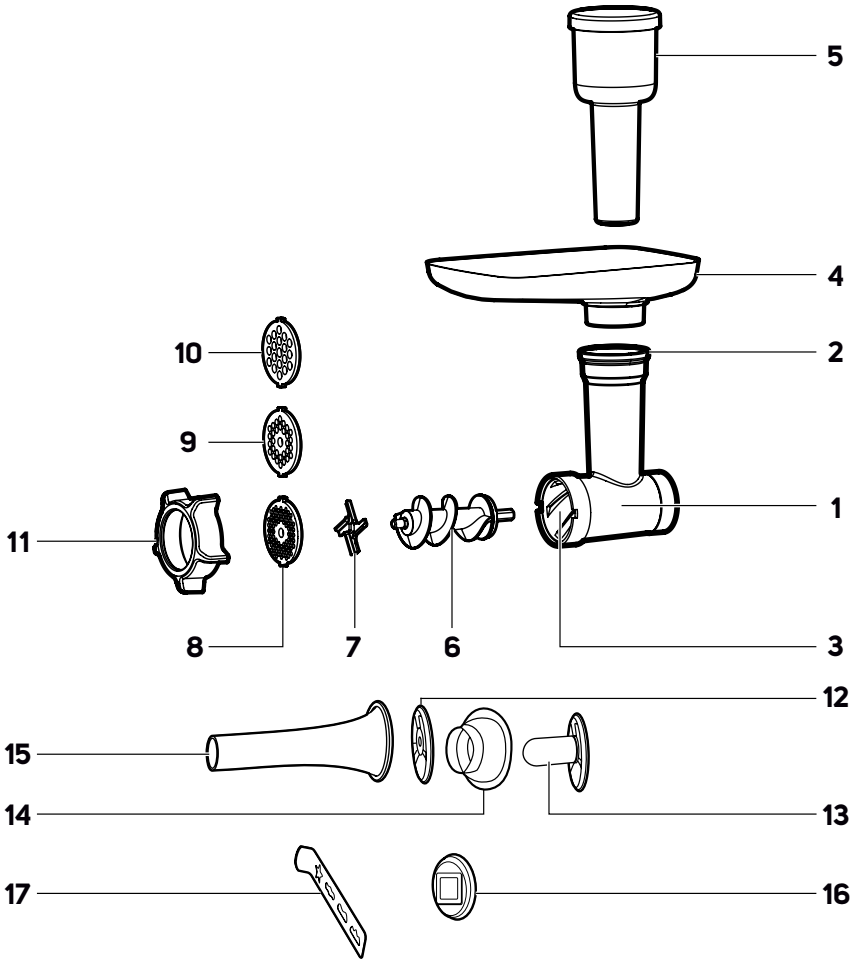

C<sub>1</sub>

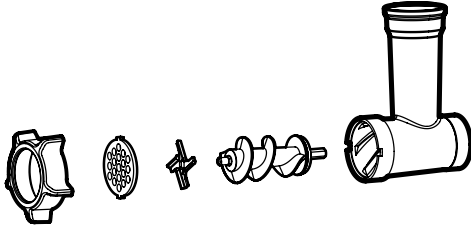

C<sub>2</sub>

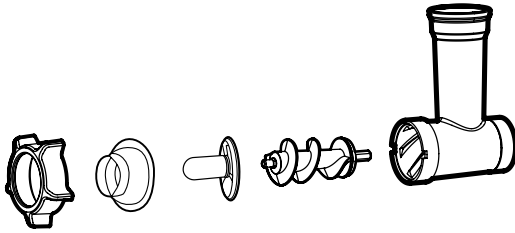

C<sub>3</sub>

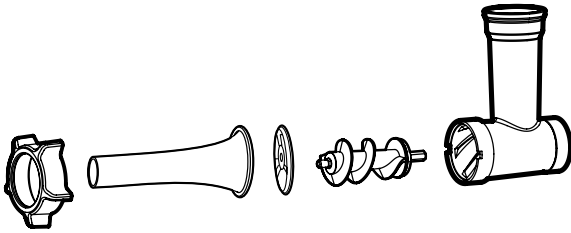

C<sub>4</sub>

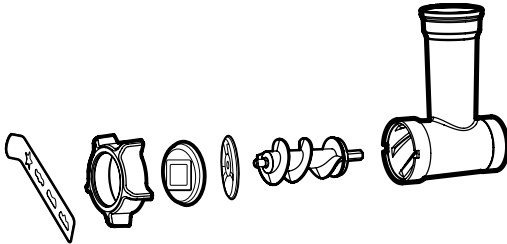

**D**

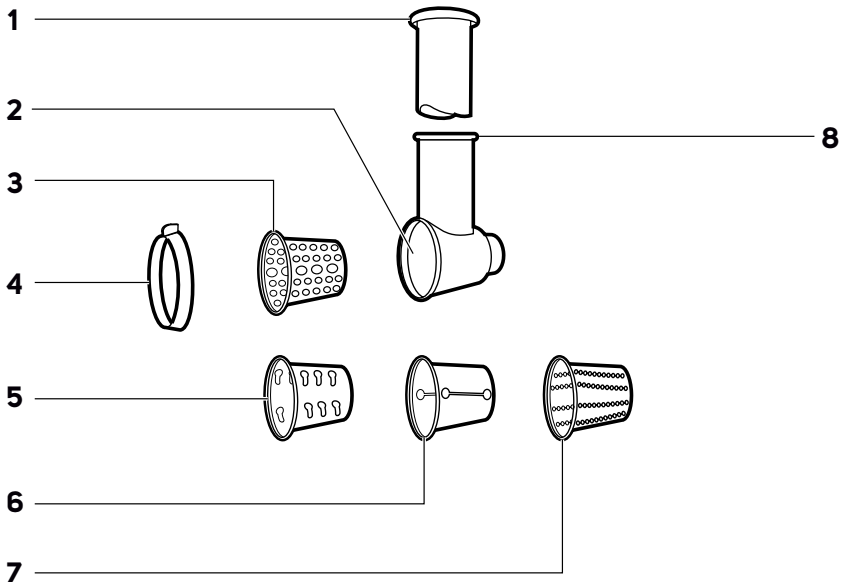

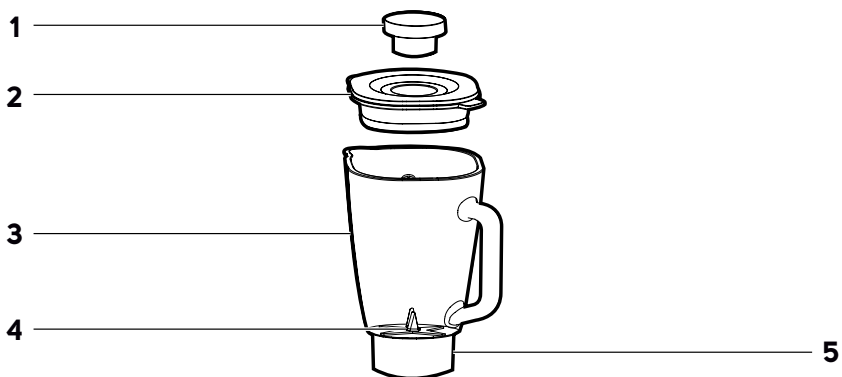
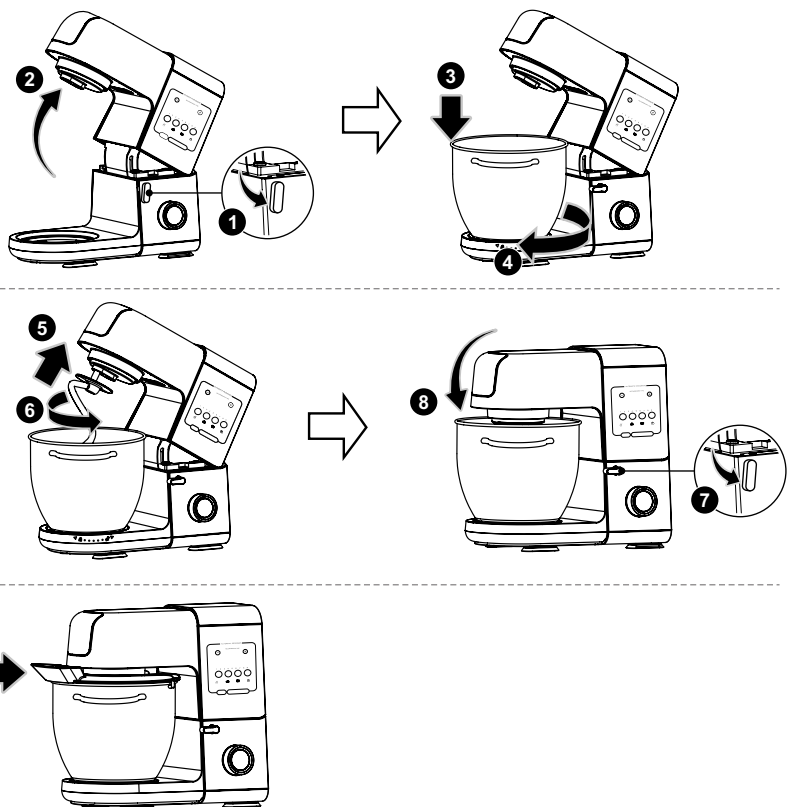
**E****F**

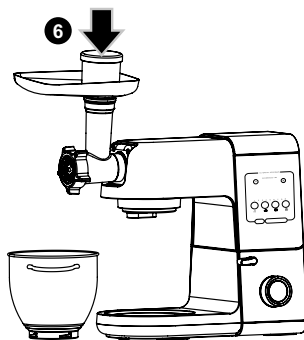
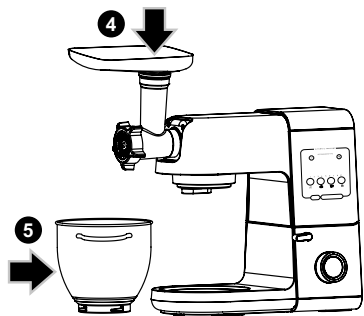
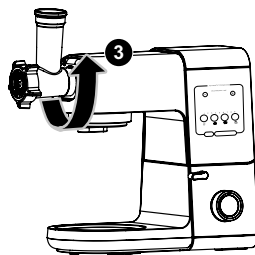
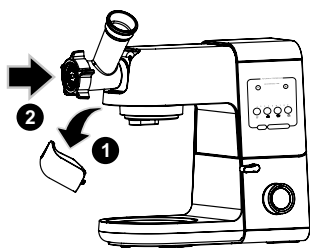
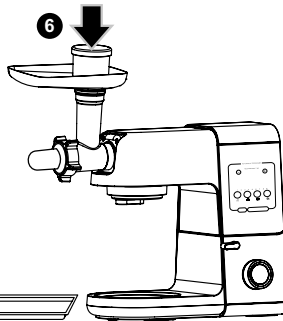
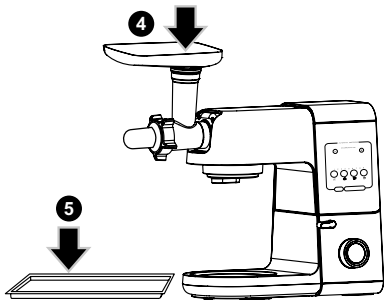
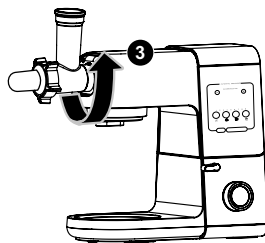
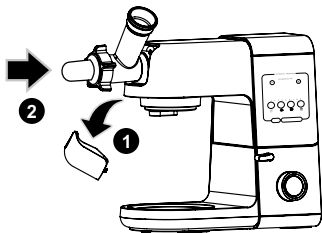

**G****H**

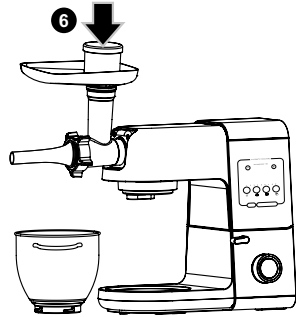
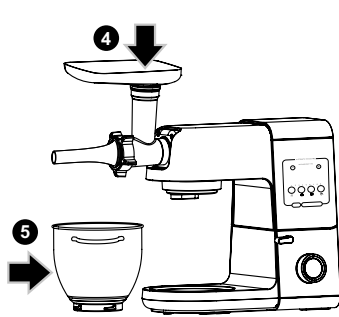
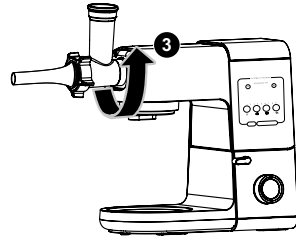
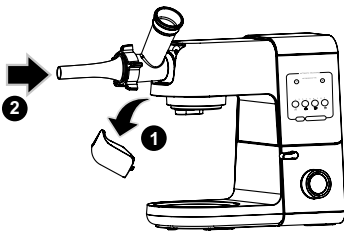
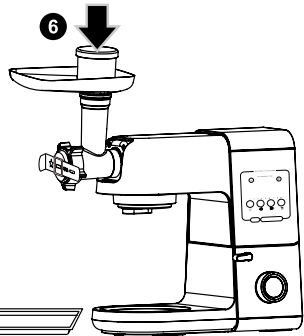
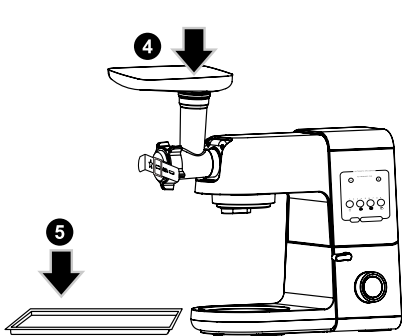
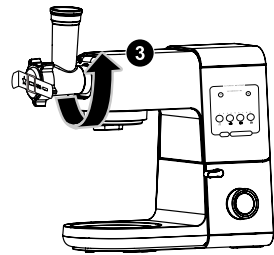
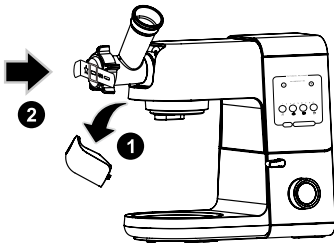
**I****J**

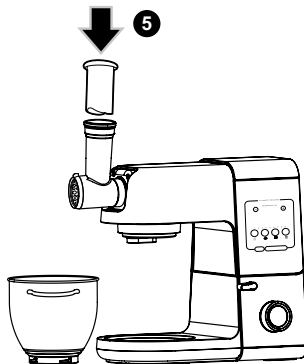
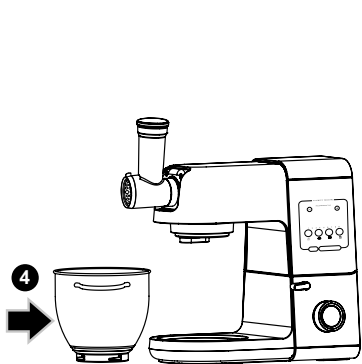
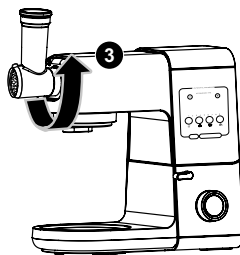
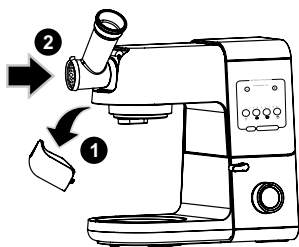
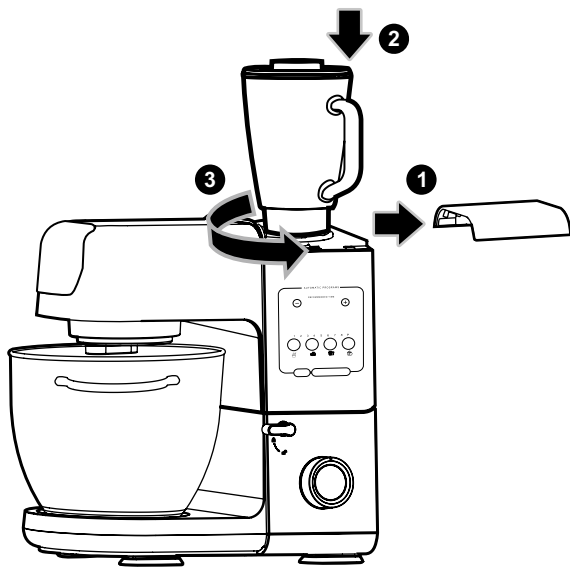
**K****L**

# HR Miješalica za hranu

## Važne sigurnosne upute

### PAŽLJIVO PROČITAJTE I SPREMITE ZA BUDUĆU UPOTREBU.

#### Opća upozorenja

- Ovaj uređaj smiju koristiti osobe s fizičkim ili mentalnim nedostacima ili osobe bez iskustva, ako su pod odgovarajućim nadzorom ili ako su obaviještene o tome kako koristiti proizvod na siguran način te razumiju potencijalne opasnosti.
- Ovaj uređaj ne smiju koristiti djeca. Držite uređaj i kabel napajanja uređaja dalje od djece.
- Djeca se ne smiju igrati s uređajem.
- Korisničko čišćenje i održavanje ne smiju obavljati djeca bez nadzora.
- Ako se električni kabel ošteti, dajte ga zamijeniti kod ovlaštenog servisnog tehničara da bi se izbjegla opasna situacija. Uređaj se ne smije koristiti ako je kabel napajanja oštećen.



#### Upozorenje:

Nepravilna upotreba može dovesti do ozljeda.

- Obratite posebnu pažnju da se ne biste ozlijedili na oštrim dijelovima kada rukujete oštricom za mljevenje mlinca, čunjevima za ribanje i sklopom oštrica posude za miješanje,

posebno kada postavljate i uklanjate dodatke, kada punite ili praznite posudu za miješanje i prilikom čišćenja.

- Površine uređaja i njegovog pribora, koje dolaze u dodir s hranom, uvijek treba čistiti prema uputama u ovom korisničkom priručniku.
- Ovaj korisnički priručnik uključuje vremena obrade i postavke brzine za pojedinačne vrste pribora.
- Uvijek isključite uređaj, isključite ga iz mrežne utičnice ako ga ne namjeravate koristiti, ako ga ostavljate bez nadzora te prije sastavljanja, rastavljanja, čišćenja ili premještanja.
- Prije zamjene pribora ili dostupnih dijelova koji se kreću tijekom upotrebe isključite uređaj i iskopčajte ga iz napajanja.

#### Električna sigurnost

- Prije ukapčanja uređaja u električnu utičnicu, provjerite odgovara li napon na naljepnici s podacima naponu električne utičnice.
- Ukopčajte uređaj samo u pravilno uzemljenu utičnicu. Nemojte koristiti produžni kabel.
- Potpuno odmotajte kabel napajanja prije upotrebe.
- Pazite da kontakti električnog utikača ne dođu u dodir s vodom ili bilo kojom drugom tekućinom.
- Nemojte iskapčati uređaj iz električne utičnice povlačenjem za električni kabel. To može oštetiti električni kabel ili električnu utičnicu. Iskopčajte kabel iz utičnice laganim povlačenjem utikača električnog kabela.
- Nemojte ukapčati niti iskapčati utikač napajanja uređaja iz električne utičnice ako imate mokre ruke.
- Nemojte stavljati nikakve predmete na kabel napajanja. Pazite da električni kabel ne visi preko ruba stola i da ne dodiruje vruću površinu ili oštre predmete.
- Održavajte kabel napajanja suhim.
- Nemojte namatati kabel napajanja oko uređaja.
- Da biste izbjegli opasnost od ozljede električnim udarom, nemojte sami popravljati uređaj niti obavljati bilo kakva podešavanja na njemu. Prepustite sve popravke ili podešavanja na uređaju ovlaštenom servisnom centru. Neovlašteno otvaranje uređaja tijekom jamstvenog roka može poništiti jamstvo.
- Da biste spriječili opasnost od ozljede strujnim udarom, nikada nemojte uranjati uređaj ili kabel napajanja u vodu ili bilo koju drugu tekućinu niti ih prati pod tekućom vodom.
- Uvijek isključite uređaj i iskopčajte ga iz utičnice nakon završetka upotrebe.
- U slučaju da uređaj padne u vodu, ni pod kojim uvjetima ga nemojte dalje koristiti. Predajte ga ovlaštenom servisnom centru na pregled.
- Uređaj nije namijenjen za rad pomoću vanjskog vremenskog prekidača ili bilo koje druge komponente koja automatski uključuje i isključuje uređaj.

#### Sigurnost tijekom upotrebe

- Uređaj je namijenjen samo za kućnu upotrebu i konstruiran je za obradu uobičajene količine hrane u kućanstvu. Nemojte ju koristiti u komercijalne svrhe ili one za koje nije predviđena.
- Ovaj uređaj je dizajniran za upotrebu samo u zatvorenom prostoru. Nikada ga nemojte koristiti u industrijskom okruženju ili na otvorenom!
- Koristite uređaj samo s originalnim dodacima s kojima je isporučen.



#### Upozorenje:

upotreba neoriginalnog pribora može rezultirati opasnom situacijom.

- Zabranjeno je na bilo koji način modificirati površinu uređaja, npr. pomoću samolepljive tapete, folija, itd.
- Koristite uređaj i pribor u samo skladu s uputama u ovom korisničkom priručniku.
- Prije prve uporabe potrebno je temeljito oprati pojedine dijelove uklonjivog pribora toplom vodom i kuhinjskim deterdžentom, zatim ih isprati pitkom vodom i temeljito obrisati i krpom za brisanje dok nisu suhi. Kada čistite posudu za miješanje, pazite da voda ne ude u donju stranu posude za miješanje koja je spojena na miješalicu za hranu. Nikada nemojte ispirati miješalicu za hranu ili kabel napajanja pod vodom niti ih uranjati u vodu.

- Prije pričvršćivanja uklonjivih dodataka na uređaj, provjerite jesu li suhi.
- Kada naginjete višenamjensku glavu prema dolje, obratite posebnu pozornost da ne stegnute prste između nagibnog i krutog dijela procesora hrane.
- Prije svake upotrebe provjerite ima li oštećenja na odabranom dodatku. Nikada nemojte koristiti uređaj s oštećenim dodatkom.
- Nemojte pokrivati ventilacijske otvore uređaja.
- Nemojte ostavljati uređaj ili dodatke na električnom ili plinskom štednjaku ili u njihovoj blizini, na rubu stola, kao ni na nestabilnim površinama. Nemojte stavljati uređaj i dodatni pribor blizu grijača, otvorenog plamena ili drugih izvora topline. Držite uređaj samo na čistoj, vodoravnoj, suhoj i glatkoj površini.
- Nemojte koristiti uređaj ako ne radi ispravno ili ako je pao na pod, bio uronjen u vodu ili je na drugi način oštećen. Predajte ga ovlaštenom servisnom centru na pregled ili popravak.
- Nemojte izlagati uređaj i dodatni pribor učinki okoliša na otvorenom, ekstremnim temperaturama, izravnom sunčevom svjetlu, pretjeranoj vlazi ili pretjerano prašnjavim okruženjima.
- Prije uključivanja uređaja provjerite je li on pravilno sastavljen i je li višenamjenska glava u vodoravnom položaju. Kada koristite pribor koji je namijenjen za tučenje, miješenje ili mućenje, provjerite je li uronjen u posudu od nehrđajućeg čelika sa sastojcima.
- Nemojte uključivati uređaj kada je prazan. Nepravilna upotreba uređaja može negativno utjecati na njegov vijek trajanja.
- Prilikom rukovanja uređajem pazite da su vam ruke čiste i suhe.
- Kako biste spriječili nastanak opasne situacije, spriječite dolazak u dodir s rotirajućim dijelovima uređaja. Tijekom upotrebe nikada nemojte stavljati ruke, viljuške ili drugi pribor u zdjelu sa sastojcima te držite kosu, odjeću, itd. dovoljno daleko od rotirajućih dijelova uređaja. Ako viljuška ili drugi komad pribora padne u posudu dok uređaj radi, odmah ga isključite i iskopčajte iz električne utičnice.
- Pazite da kosa, odjeća ili drugi predmeti ne uđu u cijev za mlinca za meso ili ribeža tijekom mljevenja. Nemojte stavljati ništa osim sastojaka koje obrađujete u cijev za punjenje.
- Nikada nemojte prstima ili drugim predmetima gurati sastojke kroz cijev za punjenje mlince za meso ili ribež. U tu svrhu služi potiskivač koji je priložen kao dodatak za ovaj uređaj.
- Nikada nemojte otvarati višenamjensku glavu tijekom rada.
- Prije pričvršćivanja dodatka na uređaj, uklanjanja ili zamjene, uvijek isključite uređaj i izvucite ga iz utičnice.
- Nikada nemojte sastavljati ili rastavljati dodatak dok je montiran na uređaj.
- Nikada nemojte pokretati miješalicu ako poklopac nije pravilno postavljen. Tijekom rada, poklopac uvijek mora biti ispravno pričvršćen na posudu za miješanje.
- Vruća para i prskanje vruće hrane ili tekućina može uzrokovati opekline. Uvijek budite posebno pažljivi pri rukovanju vrućim tekućinama i namirnicama.
- Staklena posuda za miješanje otporna je na toplinu do 55 °C. U nju nikada nemojte stavljati hranu niti ulijevati tekućine s višom temperaturom jer u protivnom postoji opasnost od pucanja staklenke, što može dovesti do opekotina.
- Radi dodatne sigurnosti, pustite vruću hranu i tekućinu da se ohladi prije nego što stavite uređaj u rad.
- Prilikom obrade tople tekućine u posudi za miješanje, nemojte uklanjati unutarnji poklopac posude za miješanje tijekom rada.
- Površine dodataka koji se koriste mogu biti vruće nakon uporabe. Nemojte dodirivati vruću površinu. Kada nosite posudu za miješanje ili zdjelu od nehrđajućeg čelika, koristite ručku ili držače namijenjene za tu svrhu.
- Nijedan pribor ovog uređaja nije namijenjen za korištenje u mikrovalnoj pećnici ili električnoj pećnici itd.
- Da biste izbjegli ozljede na oštrim rubovima, budite posebno pažljivi kada rukujete oštrom za mljevenje mlince za meso, čunjevima za ribanje i sjeckanje i sklopom oštrica miješalice. Također se mora obratiti veća pažnja prilikom pražnjenja posude za miješanje, kod sastavljanja mlince za meso, kod uklanjanja oštrice za mljevenje iz komore za mljevenje, kod sastavljanja ili rastavljanja konusa za rešetke i kod čišćenja.
- Kako biste spriječili nastanak opasne situacije, nikada nemojte koristiti uređaj za obradu tvrdih sastojaka kao što su, na primjer, ljuske oraha, tvrde koštice marelica, breskvi, manga itd.
- Maksimalno vrijeme neprekidnog rada uređaja je 10 minuta. Kada koristite miješalicu, nemojte prekoračiti vrijeme rada od 3 minute. Prije ponovnog korištenja pustite da se uređaj hladi na 30 minuta. Nemojte prekoračiti maksimalno kontinuirano vrijeme rada i pridržavajte se vremena potrebnog za hlađenje uređaja prije daljnje uporabe.

#### **Sigurnost tijekom čišćenja i održavanja**

- Prije čišćenja, uvijek isključite aparat, iskopčajte ga iz električne utičnice i pustite da se potpuno ohladi.
- Redovito očistite uređaj nakon svake upotrebe prema uputama u poglavlju "Čišćenje i održavanje". Nemojte obavljati nikakvo održavanje na uređaju osim čišćenja kako je opisano u korisničkom priručniku.
- Nemojte prati višenamjensku glavu ili jedinicu postolja pod tekućom vodom niti ju uranjati u vodu ili drugu tekućinu. Ni uređaj ni njegovi dodaci nisu namijenjeni za pranje u perilici suda.
- Pohranite uređaj u suhom, čistom okruženju. Prije pospremanja uređaja, provjerite je li višenamjenska glava nagunta prema dolje u vodoravni položaj.

# HR Miješalica za hranu

## Korisnički priručnik

- Hvala vam što ste kupili proizvod marke SENCOR i nadamo se da ćete s njim biti zadovoljni.
- Prije korištenja ovog uređaja temeljito pročitajte korisnički priručnik, črka i u slučajevima kada ste se prethodno upoznali s radom sličnih vrsta uređaja. Koristite ovaj uređaj samo onako kako je opisano u ovom korisničkom priručniku. Držite ovaj korisnički priručnik na sigurnom mjestu gdje ga u budućnosti možete lako naći. U slučaju da predajete ovaj uređaj drugoj osobi, pazite da priložite i ovaj korisnički priručnik.
- Pažljivo otpakirajte uređaj i pazite da ne odbacite nijedan dio pakiranja prije nego što nadete sve dijelove. Preporučujemo da zadržite originalnu kartonsku kutiju, materijal ambalaže, račun, izjavu proizvođača ili jamstvo barem u trajanju pravne odgovornosti za nezadovoljavajući rad ili kvalitetu. U slučaju transporta, preporučujemo da zapakirate uređaj u originalnu kutiju proizvođača.

### OPIS UREĐAJA I PRIBORA

- A1** Nagibna višenamjenska glava s osvjetljenjem područja posude od nehrđajućeg čelika
- A2** Gumb za otpuštanje mlina za meso s prednjeg držača nastavka glave
- A3** Uklonjivi poklopac prednjeg držača nastavaka mlina za meso / ribeža
- A4** Prednji držač nastavaka mlina za meso / ribeža
- A5** Otvor za pričvršćivanje pjenjače, miješalice ili kuke za miješenje
- A6** Postolje za posudu od nehrđajućeg čelika
- A7** Gornji držač nastavaka miješalice
- A8** Odvojni poklopac gornjeg držača nastavaka miješalice
- A9** Upravljačka ploča sa zaslonom
- A10** Ručica za zaključavanje/ otpuštanje višenamjenske glave
- A11** Gumb za regulaciju brzine služi za postavljanje razine brzine i za zaustavljanje rada uređaja u načinu ručnog podešavanja  
0 – zaustavljanje uređaja  
1–8 – razine brzine  
1 – najniža, 8 – najviša)  
P – PULSE način rada za povećanje brzine do
- maksimuma na kratko vrijeme.
- A12** Protuklizne nožice
- A13** Posuda od nehrđajućeg čelika za obradu hrane ukupnog kapaciteta 6,7 l (2 kom)
- Maksimalni kapacitet punjenja spremnika posude od nehrđajućeg čelika je 4,5 l.
- A14** Prozirni poklopac protiv prskanja sastojaka s rupom za postupno dodavanje sastojaka u posudu od nehrđajućeg čelika
- A15** Nastavak za tučenje
- A16** Balonska mutilica
- A17** Kuka za miješenje
- A18** Poklopac za posudu od nehrđajućeg čelika (2 kom) služi za pokrivanje posude od nehrđajućeg čelika **A13** da u njoj želite privremeno držati preradene sastojke.
- A19** Flexi nastavak za tučenje sa špatulom  
Koristi se na isti način kao i nastavak za tučenje **A15**. Opremljen je špatulom koja postupno briše stijenke posude od nehrđajućeg čelika, čime se postize bolja obrada svih sastojaka u pripremljenoj smjesi.

### Upravljačka ploča sa zaslonom

- B1** Indikator vremena rada pokazuje postavljeno, proteklo i preostalo vrijeme rada
- B2** Gumb za skraćivanje vremena rada
- B3** Gumb za produljenje radnog vremena
- B4** Indikator brzine
- B5** Dodirni gumb za pokretanje/ zaustavljanje prethodno postavljenog programa

- za mučenje s balonskom mutilicom
- B6** Dodirni gumb za pokretanje/ zaustavljanje prethodno postavljenog programa za tučenje s nastavkom za tučenje
- B7** Dodirni gumb za pokretanje/ zaustavljanje prethodno postavljenog programa
- za miješenje s kukom za miješenje
- B8** Dodirni gumb za pokretanje/ zaustavljanje prethodno postavljenog programa za miješalicu
- B9** Dodirni gumb RESET
- B10** Dodirni gumb za pokretanje/ pauziranje

### Mlinac za meso

- C1** Komora za mljevenje
- C2** Cijev za umetanje
- C3** Otvor za umetanje pužne osovine
- C4** Lijevak
- C5** Potiskivač
- C6** Pužna osovina
- C7** Oštrica za mljevenje
- C8** Fina ploča za mljevenje
- C9** Srednje fina ploča za mljevenje
- C10** Gruba ploča za mljevenje
- C11** Navojni prsten
- C12** Odvajač
- C13** Nastavak za kibbeha
- C14** Stožasti nastavak
- C15** Nastavak za punjenje kobasica
- C16** Držač kalupa za kolačiće
- C17** Kalup za kolačiće

### Nastavak ribeža

- D1** Potiskivač
- D2** Komora za umetanje ribeža
- D3** Vrlo fini stožac za ribanje
- D4** Navojni prsten za pričvršćivanje konusnog ribeža unutar komore
- D5** Grubi stožac za ribanje
- D6** Ribež za pravljenje kriški
- D7** Fini stožac za ribanje
- D8** Cijev za umetanje

### Miješalica za hranu

- E1** Unutarnji čep
- E2** Vanjski poklopac s otvorom za dodavanje sastojaka
- E3** Vrč za usitnjavanje kapaciteta 1,5 l
- E4** Sklop oštrica je integralni dio vrča za miješanje
- E5** Postolje za montiranje/ skidanje miješalice s gornjeg držača za nastavke glave

### NAMIJENJENA UPOTREBA UREĐAJA

- Kuhinjski robot je namijenjen za obradu standardne količine hrane u kućanstvu. Pogodan je za tučenje, mučenje i gnječenje i miješanje sastojaka, za mljevenje mesa, za pravljenje kibbeha ili kobasica, ribanje hrane i pravljenje keksa.

### PRIJE PRVE UPOTREBE

- Očistite vanjsku površinu robota lagano navlaženom krpom za brisanje i zatim pazite da vlaga ne ude u gumb za kontrolu brzine **A11**.
- Očistite prednji držač nastavaka **A4** za montažu mlina ili nastavka ribeža i gornjeg držača nastavaka **A7** za miješalice samo suhom krpom za brisanje.
- Očistite kabel za napajanje miješalice suhom krpom za brisanje.

**Upozorenje:**

Nikada nemojte ispirati miješalicu za hranu ili kabela napajanja pod vodom niti ih uranjati u vodu.

- Prije prve uporabe očistite sve dijelove koji su namijenjeni za doticaj s hranom na sljedeći način:
- Temeljito operite posudu od nehrđajućeg čelika **A13**, poklopac **A18**, čep **A14**, nastavke **A15**, **A16**, **A17**, **A19**, dijelove mlinca **C1–C17**, dijelove za mljevenje **D1–D8** i dodatke miješalice **E1–E2** u toploj vodi neutralnim kuhinjskim deterdžentom. Zatim ih isperite prbor čistom vodom i ostavite da se osuše na zraku ili obrišite krpom.
- Temeljito isperite unutarnju površinu posude za miješanje **E3** vrućom vodom koristeći neutralni kuhinjski deterdžent, a zatim isperite pod čistom tekućom vodom. **Pažnja:** Prilikom čišćenja pazite da voda ne uđe u donju stranu posude za miješanje **E5** kojom je spojena na miješalicu za hranu. Pažljivo osušite svu vlagu ili uvijek ostavite da se potpuno osuši. Ostavite unutarnji dio posude za miješanje **E3** da se potpuno osuši i osušite vanjsku površinu staklene posude za miješanje **E3** krpom za brisanje.



**Pažnja:**

NI procesor hrane NI bilo koji dio njegovog pribora NISU namijenjeni za pranje u perlici posuda! Kada čistite unutarnju površinu vrča za miješanje **E3**, unutar kojeg se sklop oštrica **E4** nalazi i prilikom čišćenja ploča za mljevenje **C8–C10**, oštrice za mljevenje **C7**, pužnu osovinu mlinca **C6** i ribeže **D3**, **D5–D7** obratite posebnu pozornost kako se ne biste ozlijedili na oštrice ili oštre rubove.



**MJESTO INSTALACIJE UREĐAJA**

- Stavite uređaj na ravnu, suhu, čistu i posebno stabilnu površinu, na primjer na kuhinjski pult.
- Uvijek postavite uređaj tako da nitko ne može zapeti za njega i time ga povući ili prevnuti. Nikada ga nemojte staviti na rub pulta ili stola jer vibracije pri upotrebi mogu dovesti do toga da se uređaj pomakne i padne.

**UKLJUČIVANJE I ISKLJUČIVANJE**

- Prije spajanja miješalice za hranu na utičnicu, uvijek provjerite je li pravilno sastavljena u skladu s uputama u ovom korisničkom priručniku, je li višenamjenska glava **A1** nagnuta prema dolje u vodoravni položaj i je li gumb za kontrolu brzine **A11** postavljen na položaj 0 (isključeno).
- Ukopčajte električni kabal u električnu utičnicu. Oglašava se zvučni signal. Indikator **B1** i **B4**, dodirni gumbi **B5–B10**, gumb za kontrolu brzine **A11** i osvjetljenje dijela posude od nehrđajućeg čelika će zasvijetliti na trenutak, te se isključiti. Kontrolni gumb **B10**  će se nakon toga više puta uključiti i isključiti.
- Pritisnite gumb **B10**  da postavite miješalicu za hranu u stanje pripravnosti. Aparat će se oglašiti zvučnim signalom, uključiti će se tipke **B5–B9**, gumb za kontrolu brzine **A11** i osvjetljenje dijela posude od nehrđajućeg čelika će biti osvjetljeni. Zatim će se tipke **B5–B8** više puta uključiti i isključiti. Područje posude od nehrđajućeg čelika, gumbi **B9–B10** i gumb za kontrolu brzine **A11** će ostati osvjetljeni.

**Napomena:**

Ako se unutar 10 minuta od stavljanja miješalice za hranu u stanje mirovanja ne izvrše nikakve postavke, upravljačka ploča sa zaslonom **A9**, gumb za kontrolu brzine **A11** i osvjetljenje dijela posude od nehrđajućeg čelika će se isključiti. Samo gumb **B10**  će ostati aktivan. Ako se to dogodi, jednostavno pritisnite tipku **B10**  kako biste vratili miješalicu za hranu u stanje mirovanja.

- Da biste stavili miješalicu za hranu u rad iz stanja pripravnosti, upotrijebite upravljačke elemente opisane dalje u ovom korisničkom priručniku. Pročitajte cijeli korisnički priručnik prije puštanja miješalice za hranu u rad. Tijekom rada potrebno je pridržavati se uputa sadržanih u ovom korisničkom priručniku. Namjena i način uporabe pojedinih vrsta pribora opisani su u odgovarajućim poglavljima.
- Za zaustavljanje rada koristeći odgovarajuće upravljačke elemente. U slučaju da ste odabrali jedan od unaprijed postavljenih programa, rad će se automatski zaustaviti na kraju unaprijed postavljenog programa.
- Kada završite s korištenjem miješalice za hranu, uvjerite se da je isključena i da je upravljački gumb **A11** postavljen u položaj 0. Zatim iskopčajte miješalicu za hranu iz električne utičnice.

**UPRAVLJAČKI ELEMENTI**

Upravljački element	Značajka
Gumb <b>B10</b> 	<p>Nakon spajanja miješalice za hranu na strujnu utičnicu, pričekajte nekoliko sekundi dok ovaj gumb ne postane aktivan, a zatim ga pritisnite kako biste stavili miješalicu za hranu u stanje mirovanja.</p> <p>Ako je miješalica za hranu uključena, pritiskom na ovu tipku pauzirate njen rad. Pauzirani rad označen je brzim paljenjem i gašenjem kontrolne tipke <b>A11</b>. Ponovnim pritiskom na ovu tipku, miješalica za hranu se vraća u rad. Memorijaska funkcija omogućuje ponovno puštanje uređaja u rad do 10 minuta nakon pauze rada. Nakon 10 minuta isključit će se upravljačka ploča sa zaslonom <b>A9</b> i kontrolni gumb <b>A11</b> i osvjetljenje dijela posude od nehrđajućeg čelika. Samo gumb <b>B10</b> će ostati aktivan. U slučaju da je miješalica za hranu prije toga radila u načinu ručnog podešavanja, vratite kontrolni gumb <b>A11</b> u položaj 0.</p> <p>Ako je miješalica za hranu spojena na strujnu utičnicu i na upravljačkoj ploči je aktivan samo gumb <b>B10</b> pritisnite ga kako biste aparat prebacili u stanje pripravnosti.</p>
Gumb <b>B9</b> RESET	<p>Ako miješalica za hranu radi u načinu rada s prethodno postavljenim programom ili u načinu rada s ručnim podešavanjem, pritisnite ovu tipku za prekid rada. Miješalica za hranu će prijeći u stanje pripravnosti. U slučaju načina ručnog podešavanja, potrebno je vratiti kontrolni gumb <b>A11</b> u položaj 0.</p>



<p>Gumbi <b>B2</b>  i <b>B3</b> </p>	<p>Prvo odaberite unaprijed postavljenu program ili ručno postavite brzinu, a zatim pomoću ovih gumba možete prilagoditi ili postaviti vrijeme rada. Maksimalno vrijeme rada u ručnom načinu rada je 10 minuta. Maksimalna moguća vremena za zadane programe su sljedeća: 4 min. u programu za mučenje, 6 min. u programu za tučenje, 8 minuta u programu za miješenje i 3 minute u programu za usitnjavanje.</p> <p>Ako je vrijeme rada 5 minuta ili manje, svakim pritiskom tipke <b>B2</b> vrijeme se smanjuje za 30 sekundi. Ako je vrijeme rada duže od 5 minuta, svakim pritiskom tipke <b>B2</b> vrijeme se smanjuje za 1 minutu.</p> <p>Ako je vrijeme rada 5 minuta ili manje, svakim pritiskom tipke <b>B3</b> vrijeme se produljuje za 30 sekundi. Ako je vrijeme rada duže od 5 minuta, svakim pritiskom tipke <b>B3</b> vrijeme se produljuje za 1 minutu.</p>
<p>Gumb <b>B5</b> </p>	<p>Pritiskom na ovu tipku u stanju mirovanja pokrenut će se unaprijed postavljenu program za mučenje s balonskom mutilicom. Ponovnim pritiskom na ovu tipku završit ćete program.</p>
<p>Gumb <b>B6</b> </p>	<p>Pritiskom na ovu tipku u stanju mirovanja pokrenut će se unaprijed postavljenu program za tučenje s nastavkom za tučenje. Ponovnim pritiskom na ovu tipku završit ćete program.</p>
<p>Gumb <b>B7</b> </p>	<p>Pritiskom na ovu tipku u stanju mirovanja pokrenut će se unaprijed postavljenu program za miješenje pomoću kuke za miješenje. Ponovnim pritiskom na ovu tipku završit ćete program.</p>
<p>Gumb <b>B8</b> </p>	<p>Pritiskom na ovu tipku u stanju mirovanja pokrenut će se unaprijed postavljenu program za miješenje. Ponovnim pritiskom na ovu tipku završit ćete program.</p>
<p>Gumb za kontrolu brzine <b>A11</b></p>	<p>Služi za postavljanje razine brzine i za zaustavljanje rada uređaja u načinu ručnog podešavanja.</p> <p>O – zaustavljanje rada uređaja 1–8 – razine brzine (1 – najniža, 8 – najviša) P – PULSE način rada za povećanje brzine do maksimuma na kratko vrijeme.</p> <p>Potrebno je držati upravljačku tipku <b>A11</b> u položaju P. Nakon otpuštanja kontrolnog gumba <b>A11</b>, on će se automatski vratiti u položaj O (isključeno). Držite upravljački gumb <b>A11</b> u položaju P samo u kratkim intervalima od nekoliko sekundi.</p> <p>U slučaju da miješalicu za hranu spojite na strujnu utičnicu dok je tipka za upravljanje <b>A11</b> postavljena u različitom položaju od O, potrebno je prvo postaviti kontrolni gumb <b>A11</b> u položaj O i tek tada će biti moguće odabrati željenu razinu brzine.</p> <p>Uvijek, nakon što završite s korištenjem miješalice za hranu, uvjerite se da je isključena i da je upravljački gumb <b>A11</b> postavljen u položaj O.</p>

## FUNKCIJA POLAKOG POKRETANJA

Ova miješalica za hranu ima funkciju polakog pokretanja koja osigurava glatko postupno ubrzavanje motora pri pokretanju, čime se štite unutrašnje komponente proizvoda i produljuje vijek trajanja.

## ZAŠTITA MOTORA

- Motor miješalice za hranu opremljen je sigurnosnim mehanizmom koji ga štiti od oštećenja u situaciji kada je miješalica za hranu pretjerano opterećena ili ako predugo radi. U slučaju takve situacije, sigurnosni mehanizam će se aktivirati i rad miješalice za hranu će prestati. Postavite kontrolni gumb **A11** u položaj O, isključite kabel za napajanje iz utičnice i ostavite miješalicu za hranu da se ohladi najmanje 30 minuta.
- Ne ostavljajte miješalicu za hranu predugo u radu pod velikim opterećenjem. Razdvojite velike količine u nekoliko manjih.

## TUČENJE I MIJEŠENJE



### Upozorenje:

Prije postavljanja ili uklanjanja dodataka, miješalica za hranu uvijek mora biti isključena i izvučena iz utičnice. Prilikom postavljanja ili uklanjanja dodatka na/s višenamjenske glave **A1**, dok je miješalica za hranu priključena na električnu mrežu, može se dogoditi da se slučajno uključi i izazove ozbiljne ozljede.

## Planetarni sustav za miješanje

- Kuhinjski robot je opremljen planetarnim sustavom za miješanje koji se temelji na načetu dvostruke rotacije nastavka. Nastavak se vrti u suprotnom smjeru od kazaljki sata duž unutarnjeg oboda zdjele, a istovremeno se vrti oko svoje osi u suprotnom smjeru. Time se osigurava temeljita i jednolika obrada sastojaka unutar posude od nehrđajućeg čelika.

## Odabir vrste nastavka

Vrsta nastavka	Rad
Nastavak za tučenje <b>A15</b> ili <b>A19</b>	Služi za tučenje laganih i srednje teških beskasnih tjestja, za pripremu umaka, krema, mješavina za kolače, punjenja, itd. Nemojte ga koristiti za miješenje teških tjestja.
Balonska mutilica <b>A16</b>	Služi za mučenje cijelih jaja ili bjelanjaka, tučenog vrhnja, tučenih krema, itd. Nemojte ju koristiti za miksanje ili miješenje tjestja. To ju može oštetiti.
Kuka za miješenje <b>A17</b>	Služi za miješenje raznih vrsta tjestja, uključujući teška i gusta tjestja, primjerice tjesto za kruh, tjesto za pizzu, tjestja za kolače, itd.

## Montaža dodataka i pričvršćivanje posude od nehrđajućeg čelika (sl. F)

- Pazite da gumb za brzinu **A11** bude u položaju O (isključeno) i da miješalica za hranu bude iskopčana iz električne utičnice. Poklopci **A8** i **A3** moraju biti učvršćeni na svojim mjestima.



### Napomena:

Miješalica za hranu je opremljena sigurnosnim mehanizmom koji ju sprječava od pokretanja ako poklopac **A8** nije pravilno učvršćen na mjestu.

- Jednom rukom gurnite ručicu **A10** prema dolje prema simbolu otvorenog lokota. To će otpustiti višenamjensku glavu **A1**. Drugom rukom držite višenamjensku glavu **A1** odozgo. Otpustite ručicu **A10** i nagnite višenamjensku glavu **A1** do kraja prema gore. Zaključavanje višenamjenske glave **A1** u nagnutom položaju

prema gore označeno je vraćanjem ručice **A10** u zadani položaj (na simbol zatvorenog lokota), što je popraćeno zvučnim klikom.

- Umetnite posudu od nehrđajućeg čelika **A13** u jedinicu postolja **A6** i učvrstite je okretanjem u smjeru kazaljke na satu. Kada je posuda od nehrđajućeg čelika **A13** pravilno pričvršćena, ne može se odvojeno podići iz jedinice postolja **A6**.
- Odaberite nastavak **A15**, **A16**, **A17** ili **A19** prema namijenjenoj upotrebi, umetnite u otvor **A5** u višenamjenskoj glavi **A1** i okrenite u smjeru suprotnom od kazaljke sata da se učvrsti u mjestu. Jednom rukom lagano povucite nastavak prema dolje da biste provjerili je li pravilno pričvršćen.
- Napunite posudu od nehrđajućeg čelika **A13** sastojcima koje želite obraditi. Nastavite kako je opisano u poglavlju Dodavanje sastojaka u posudu.
- Jednom rukom gurnite prema dolje ručicu **A10** a drugom polako nagnite višenamjensku glavu **A1**, dok otpuštate ručicu **A10**. Nakon naginjanja višenamjenske glave **A1** u vodoravni položaj, začuti će se zvučni klik i ručica **A10** će se vratiti u vodoravni položaj (na simbol zatvorenog lokota). Time je višenamjenska glava **A1** zaključana u radnom položaju.



#### Pažnja:

Kada naginjete višenamjensku glavu **A1** prema dolje, pazite da ne stegnete prste između nagibnog i krutog dijela miješalice za hranu.

- Stavite prozirni poklopac **A14** a zdjelu od nehrđajućeg čelika **A13** tako da cijev za dovod bude usmjerena prema prednjem dijelu višenamjenske glave **A1**.

#### Dodavanje sastojaka u posudu

- Stavite sastojke koje želite obraditi u posudu od nehrđajućeg čelika **A13**. Ne punite posudu od nehrđajućeg čelika **A13** iznad maksimalne oznake, tj. 4,5 litara.
- Ako se u zdjelu **A13** stavi nedovoljna količina sastojaka, oni možda neće biti optimalno obrađeni.
- Minimalne i maksimalne količine sastojaka koje se mogu obraditi u jednom navratu navedene su u sljedećoj tablici. Razni recepti mogu sadržavati različite omjere praškastih (rasutih) i tekućih sastojaka, pa je potrebno uzeti u obzir i cjelokupan sastav datog recepta.

Sastojci/Vrsta tijesta	Minimalna količina	Maksimalna količina
Bjelanjci	4 komada	12 komada
Tučeno vrhnje	300 g	800 g
Tijesto za kolače, kekse, slastice itd.	400 g brašna	1500 g brašna
Tijesto za kruh, itd.	400 g brašna	1500 g brašna

#### Rad miješalice za hranu s kukom za miješenje, miješalicom ili pjenjačem

- Prije spajanja miješalice za hranu na utičnicu, uvijek provjerite je li pravilno sastavljena u skladu s uputama u ovom korisničkom priručniku, je li višenamjenska glava **A1** nagnuta prema dolje u vodoravni položaj i je li gumb za kontrolu brzine **A11** postavljen na položaj 0 (isključeno).
- Ukopčajte električni kabel u električnu utičnicu. Pritisnite gumb **B10**  da postavite miješalicu za hranu u stanje pripravnosti.

#### Unaprijed postavljeni programi

- Miješalica za hranu je opremljena s tri unaprijed postavljena programa: tučenje, mučenje i miješenje.



Tipka	Nastavak	Tijek programa:
	Balonska multička <b>A16</b>	<ul style="list-style-type: none"> <li>• Unaprijed postavljena brzina: 1–8</li> <li>• Trajanje programa: 4 minute</li> </ul> <p>Na početku programa brzina se postupno povećava za intervale od otprilike 3 sekunde dok ne dostigne brzinu 8.</p>
	Nastavak za tučenje <b>A15</b> ili <b>A19</b>	<ul style="list-style-type: none"> <li>• Unaprijed postavljena brzina 1–6</li> <li>• Trajanje programa: 3 minute</li> </ul> <p>Na početku programa brzina se postupno povećava za intervale od otprilike 6 sekunde dok ne dostigne brzinu 6.</p>
	Kuka za miješenje <b>A17</b>	<ul style="list-style-type: none"> <li>• Unaprijed postavljena brzina: 1–3</li> <li>• Trajanje programa: 6 minuta</li> </ul> <p>Brzina 1 je postavljena za prvu minutu rada, brzina 2 je postavljena za trajanje sljedeće dvije minute, a brzina 3 je postavljena za zadnje 3 minute rada.</p>



- U stanju pripravnosti pokrenite radni ciklus s unaprijed postavljenom brzinom i trajanjem pritiskom na tipku jednog od unaprijed postavljenih programa. Svijetlit će sljedeći gumb: **B9–B10**, gumb trenutno odabranog programa, indikator brzine **B4** (trenutna brzina se prikazuje brojem ugašenih indikatora na ljestvici brzine); a na zaslону će se prikazivati preostalo vrijeme odbrojavanja zadanog vremena.



#### Napomena:

Nije moguće prilagoditi brzinu u unaprijed postavljenom programu. Vrijeme se može podesiti na upravljačkoj

ploči pomoću gumba **B2**  i **B3** . Maksimalna vremena rada koja se mogu podesiti su sljedeća: 04:00 u programu za mučenje, 06:00 u programu za tučenje i 08:00 u programu za miješenje.

- Ako želite privremeno zaustaviti uređaj, pritisnite tipku **B10** . Ponovnim pritiskom na isti gumb **B10**  rad programa će se nastaviti. Funkcija memorije omogućuje ponovno pokretanje programa do 10 minuta nakon pauze. Nakon 10 minuta, zaslon s upravljačkom pločom **A9** će se ugasi. Samo gumb **B10**  će ostati aktivan na upravljačkoj ploči.
- Ako želite privremeno prekinuti program, pritisnite tipku **B9** RESET ili tipku kojom ste pokrenuli program.
- Kada program završi, miješalica za hranu će se oglašiti zvučnim signalom i prestati s radom te će se prebaciti u stanje mirovanja.



#### Upozorenje:

Nikada nemojte stavljati predmete kao što su žlice, kuhinjski noževi, vilice itd. u posudu od nehrđajućeg čelika **A13** tijekom rada jer to može rezultirati ozbiljnim ozljedama ili oštećenjem uređaja.

#### Ručno podešavanje



- Ako ne želite koristiti unaprijed postavljene programe, možete sami postaviti brzinu i trajanje obrade.
- Možete promijeniti postavku brzine dok uređaj radi. Preporučamo da uvijek prvo počnete s nižom postavkom brzine i da je zatim postupno povećavate prema potrebi. Preporučujemo da obrađujete rjeđka tijesta na nižim brzinama; time ćete spriječiti prskanje sastojaka iz posude. Čim se sastojci zamiješaju, povećajte brzinu na željenu razinu. Preporučena vremena obrade hrane

i preporučene postavke brzine nalaze se u tablici Brzi vodič za obradu sastojaka.

### Postavka brzine

- Okretanjem gumba za kontrolu brzine **A11** na potrebnu razinu brzine pokrenut ćete miješalicu za hranu. Zaslon **A9** će pokazati proteklo vrijeme rada.
- Vrijeme obrade za većinu sastojaka općenito je nekoliko minuta. Kod upotrebe mutilica preporučujemo da ne prekoračite vrijeme rada od 4 minute, kod upotrebe nastavka za tučenje 6 minuta i kod upotrebe kuka za miješenje 8 minuta.
- Da biste zaustavili uređaj, podesite kontrolni gumb **A11** u položaj 0. Ovo će prebaciti miješalicu za hranu u stanje mirovanja. Miješalica za hranu će se automatski zaustaviti nakon 10 minuta rada, osim ako kontrolni gumb **A11** ne postavite u položaj 0. U slučaju da je došlo do automatskog isključivanja, vratite gumb za kontrolu brzine **A11** u položaj 0.

### Podešavanje brzine i vremena rada

- Okretanjem gumba za kontrolu brzine **A11** na potrebnu razinu brzine pokrenut ćete miješalicu za hranu. Zaslon **A9** će početi odbrojavati proteklo vrijeme rada.
- Pomoću gumba **B2**  **B3**  podesite željeno vrijeme rada. Maksimalno vrijeme rada koje se može podesiti je 10 minuta. Zaslon **A9** će pokazati vrijeme preostalo do isteka podešenog vremena. Kada podešeno vrijeme istekne, miješalica za hranu će dati zvučni signal, automatski se zaustaviti i prijeći u stanje pripravnosti.
- Postavite gumb za kontrolu brzine **A11** u položaj 0.



#### Pažnja:

Maksimalno vrijeme rada bez prekida je 1 minute. Tada pričekajte otprilike 30 minuta da se uređaj ohladi.

### Pulsna razina

Ako želite nakratko povećati brzinu do maksimuma, okrenite kontrolnu tipku **A11** u položaj **P** (pulsni način) i držite je kratko u tom položaju. Čim otpustite kontrolni gumb **A11**, on će se automatski vratiti u položaj 0 (isključeno). Držite upravljački gumb **A11** u položaju **P** samo u kratkim intervalima od nekoliko sekundi.

### Kratki vodič za obradu sastojaka

Nastavak	Sastojci	Preporučene postavke
Balonska mutilica <b>A16</b>	bjelanjak, vrhnje za šlag, pjenaste kreme itd.	<ul style="list-style-type: none"><li>• Speed (Brzina): 6–8</li><li>• Vrijeme: 2–4 minuta</li></ul>
Nastavak za tučenje <b>A15</b> ili <b>A19</b>	juhe, kreme, smjese za kolače, nadjevi	<ul style="list-style-type: none"><li>• Speed (Brzina): 4–6</li><li>• Vrijeme: 3–4 minuta</li></ul>
Kuka za miješenje <b>A17</b>	tijesto za kruh, tijesto za pizzu itd.	<ul style="list-style-type: none"><li>• Speed (Brzina): 1–3</li><li>• Vrijeme: 4–6 minuta</li></ul> Postavke veće brzine se ne preporučuju za ovu vrstu priključka.



### Napomena:

Navedene brzine i vremena obrade sastojaka samo su okvirna. Da biste spriječili prskanje sastojaka iz posude od nehrđajućeg čelika **A13**, odaberite početnu brzinu od 1 ili 2. Kasnije odaberite veću brzinu prema potrebi. Radi lakšeg miješanja tijesta, preporučujemo mekani margarin ili mastac.

Kada mutite bjelanjke, posuda od nehrđajućeg čelika **A13** i mutilica **A16** moraju biti savršeno čisti i suhi. Čak i mala količina masti može onemogućiti da se bjelanjci zamute do željene snježne konzistencije.

Tučeno vrhnje treba ohladiti na temperaturu od 6 °C prije tučenja. Prije obrade, pustite da sastojci potrebni za pripremu raznih tijesta odstoje na sobnoj temperaturi.

### Uklanjanje ili otpuštanje zalijepljenih sastojaka

- U slučaju da je potrebno izvaditi sastojke ili ako su sastojci (npr. tijesto) zapeli za stijenke posude **A13** i potrebno ih je otpustiti, zaustavite rad aparata pritiskom na tipku **RESET B9** (na unaprijed postavljenim programima) ili postavljanjem gumb za kontrolu brzine **A11** u položaj 0. **Pažnja:** Prekid rada uređaja će poništiti sve prethodne postavke.
- Pazite da gumb za brzinu **A11** bude u položaju 0 (isključeno) i da miješalica za hranu bude iskopčana iz električne utičnice.
- U slučaju da ste koristili poklopac **A14** prvo ga uklonite. Nagnite i otvorite višenamjensku glavu **A1**. Provjerite je li dobro zaključan u gornjem otvorenom položaju i uklonite sastojke po potrebi. Ako su sastojci zalijepljeni za zdjelu, koristite standardnu kuhinjsku lopaticu da ih obrišete s ruba posude **A13**.
- Provjerite nalaze li se samo sastojci koje želite obraditi unutar posude od nehrđajućeg čelika **A13**. Nagnite višenamjensku glavu **A1** u radni položaj. Postavite poklopac **A14** na posudu **A13**. Spojite miješalicu za hranu na strujnu utičnicu i postavite željene postavke.

### Završetak rada i rastavljanje pribora

- Kada završite s upotrebom uređaja, postavite kontrolni gumb **A11** u položaj 0 (isključeno) i iskopčajte kabel iz električne utičnice.
- Ako ste koristili prozirni poklopac posude, **A14**, uklonite ga.
- Jednom rukom gurnite ručicu **A10** prema dolje prema simbolu otvorenog lokota. To će otpustiti višenamjensku glavu **A1**. Istovremeno, drugom rukom držite višenamjensku glavu **A1** odozgo. Otpustite ručicu **A10** i nagnite višenamjensku glavu **A1** do kraja prema gore. Zaključavanje višenamjenske glave **A1** u nagnutom položaju prema gore označeno je vraćanjem ručice **A10** u zadani položaj (na simbol zatvorenog lokota), što je popraćeno zvučnim klikom.
- Nježno gurnite nastavak koji ste koristili prema gore prema višenamjenskoj glavi **A1** i istovremeno ga okrenite u smjeru kazaljke na satu. Ovo će ga osloboditi i možete ga izvaditi iz višenamjenske glave **A1**.
- Okrenite zdjelu od nehrđajućeg čelika **A13** u suprotnom smjeru od kazaljki na satu i pažljivo ju skinite s jedinice postolja **A6**.
- Postavite višenamjensku glavu **A1** natrag u vodoravan položaj.
- Očistite upotrijebljene nastavke nakon svake upotrebe prema uputama u poglavlju ČIŠĆENJE I ODRŽAVANJE.

### MLJEVENJE MESA, IZRADA KIBBEHA, PUNJENJE KOBASICA TE IZRADA KEKSA



#### Upozorenje:

Prije postavljanja ili uklanjanja dodataka, miješalica za hranu uvijek mora biti isključena i izvučena iz utičnice.

Prilikom postavljanja ili uklanjanja mlince na/s višenamjenske glave **A1**, dok je miješalica za hranu priključena na električnu mrežu, može se dogoditi da se slučajno uključi i izazove ozbiljne ozljede.

### Sastavljanje mlнца za mljevenje mesa (slike C i C<sub>1</sub>)

- Umetnite pužnu osovinu **C6** u komoru za mljevenje **C1**. U isto vrijeme provjerite je li pužna osovina vijka **C6** umetnuta u komoru za mljevenje **C1** i je li ispravno pristala.
- Postavite oštricu za mljevenje **C7** na osovinu **C6** s rubom usmjerenim dalje od komore **C7** i na nju pričvrstite ploču za mljevenje **C8**, **C9** ili **C10** ovisno o željenoj finoci mljevenja. Uvjerite se da ploča za mljevenje pravilno klizi po obodu u otvor u komori za mljevenje **C1**.



#### Upozorenje:

Pri rukovanju oštricom za mljevenje **C7** i pločama za mljevenje **C8**, **C9** ili **C10**, budite posebno oprezni kako se ne biste ozlijedili na oštre dijelove.

- Postavite navojni prsten **C11** na komoru za mljevenje **C1** i učvrstite ga zakretanjem prema unutra.

### Sastavljanje mlнца za izradu kibbeha (slike C i C<sub>1</sub>)

- Umetnite pužnu osovinu **C6** u komoru za mljevenje **C1**. U isto vrijeme provjerite je li pužna osovina vijka **C6** umetnuta u komoru za mljevenje **C1** i je li ispravno pristala.
- Stavite nastavak **kibbeha C13** na osovinu **C6** i provjerite da po obodu pravilno klizi u rupu u komori za mljevenje **C1**. Stavite stožasti nastavak **C14** na nastavak **kibbeha C13**.
- Ugradite čitav sklop zavrtanjem navojnog prstena **C11** na komoru za mljevenje **C1**. Pritegnite navojni prsten **C11** odgovarajućom silom.

### Sastavljanje mlнца za punjenje kobasica (slike C i C<sub>1</sub>)

- Umetnite pužnu osovinu **C6** u komoru za mljevenje **C1**. U isto vrijeme provjerite je li pužna osovina vijka **C6** umetnuta u komoru za mljevenje **C1** i je li ispravno pristala.
- Stavite odvajać **C12** na osovinu **C6** i provjerite da po obodu pravilno klizi u rupu u komori za mljevenje **C1**. Stavite nastavak punjača kobasica **C15** na odvajać **C12**.
- Ugradite čitav sklop zavrtanjem navojnog prstena **C11** na komoru za mljevenje **C1**. Pritegnite navojni prsten **C11** odgovarajućom silom.

### Sastavljanje mlнца za izradu keksa (slike C i C<sub>1</sub>)

- Umetnite pužnu osovinu **C6** u komoru za mljevenje **C1**. U isto vrijeme provjerite je li pužna osovina vijka **C6** umetnuta u komoru za mljevenje **C1** i je li ispravno pristala.
- Stavite odvajać **C12** na osovinu **C6** i provjerite da po obodu pravilno klizi u rupu u komori za mljevenje **C1**. Umetnite držač nastavka za kekse **C16** u navojni prsten **C11**.
- Pritegnite navojni prsten **C11** zajedno s držačem nastavka za kekse **C16** na komoru za mljevenje **C1**. Pritegnite navojni prsten **C11** odgovarajućom silom.
- Dovršite sklačenje tako da umetnete nastavak za kekse **C17** u držač **C16**.

### Montiranje sastavljenog mlнца na miješalicu za hranu (slike G–J)

- Pazite da gumb za brzinu **A11** bude u položaju 0 (isključeno) i da miješalica za hranu bude iskopčana iz električne utičnice. Višenamjenska glava **A1** mora biti spuštena u vodoravni položaj a nastavci **A15**, **A16**, **A17** ili **A19** moraju biti uklonjeni s glave. Poklopac **A8** mora biti učvršćen na svoje mjesto.



#### Napomena:

Miješalica za hranu je opremljena sigurnosnim mehanizmom koji ju sprječava od pokretanja ako poklopac **A8** nije pravilno učvršćen na mjestu.

- Skinite prednji poklopac **A3** s višenamjenske glave **A1**. Za skidanje prednjeg poklopa **A3** potrebno je kažiprstom gurnuti donji dio poklopa **A3** koji će ga osloboditi i tada ga možete skinuti povlačenjem prema gore.

- Stavite sastavljeni mlincac na prednji držač **A4** pod kutom od približno 45° i okrenite ga u smjeru suprotnom od kazaljke na satu do kraja kako biste ga učvrstili u radnom položaju.
- Stavite lijevak od nehrđajućeg čelika **C4** na dovodnu cijev mlina za mljevenje **C2**, i postavite odgovarajuću posudu za sakupljanje hrane ispod mlina. Možete koristiti posudu od nehrđajućeg čelika **A13**. Kod korištenja nastavka za čevape ili nastavka za pečenje kekse preporučujemo korištenje pladnja.

### Mljevenje mesa

- Prvo pripremite meso za mljevenje na sljedeći način: Uklonite sve kosti, tetive i hrskavice te narežite meso na komadiće veličine 2 × 2 × 6 cm koji će slobodno proći kroz cijev za umetanje **C2**.



#### Upozorenje:

Nemojte obrađivati smrznuto meso. Pustite ga da se odledi prije mljevenja.

- Prije spajanja miješalice za hranu na utičnicu, uvijek provjerite je li pravilno sastavljena u skladu s uputama u ovom korisničkom priručniku, je li višenamjenska glava **A1** nagnuta prema dolje u vodoravni položaj i je li gumb za kontrolu brzine **A11** postavljen na položaj 0 (isključeno).
- Uključajte električni kabel u električnu utičnicu. Pritisnite gumb **B10**  da postavite miješalicu za hranu u stanje pripravnosti.
- Pomoću kontrolnog gumba **A11** podesite željenu brzinu. Za mljevenje mesa preporučljivo je postaviti brzinu 4. Uvijek prvo podesite najmanju brzinu i zatim povećavajte po potrebi. Na zaslonu će se prikazati proteklo vrijeme rada.
- Postupno umećite komade mesa u cijev za umetanje **C2** i pritiščite ih pomoću gurača **C5**. Pazite da ne začepite cijev za umetanje **C2** velikom količinom mesa. Nemojte obrađivati više od 5 kg mesa odjednom. Vrijeme obrade je samo nekoliko minuta.



#### Upozorenje:

Nikada nemojte gurati meso prstima ili drugim predmetima. Uvijek upotrijebite isporučeni potiskivač **C5**.

- Mljeveno meso će pasti u posudu koja se nalazi ispod mlнца. Meso koje ostane u komori za mljevenje **C1** možete ukloniti mljevenjem kriške kruha ili peciva.
- Da biste zaustavili uređaj, podesite kontrolni gumb **A11** u položaj 0.
- Miješalica za hranu će se automatski zaustaviti nakon 10 minuta rada, osim ju ne isključite podešavanjem kontrolnog gumba **A11** u položaj 0. U slučaju da je došlo do automatskog isključivanja, vratite gumb za kontrolu brzine **A11** u položaj 0.

### Prtljavanje kibbeha

- Pripremite prethodno samljevenu smjesu za **kibbeh** i stavite je u lijevak **C4**.
- Prije spajanja miješalice za hranu na utičnicu, uvijek provjerite je li pravilno sastavljena u skladu s uputama u ovom korisničkom priručniku, je li višenamjenska glava **A1** nagnuta prema dolje u vodoravni položaj i je li gumb za kontrolu brzine **A11** postavljen na položaj 0 (isključeno).
- Uključajte električni kabel u električnu utičnicu. Pritisnite gumb **B10**  da postavite miješalicu za hranu u stanje pripravnosti.
- Pomoću kontrolnog gumba **A11** podesite željenu brzinu. Za prtljavanje **kibbeha** preporučljivo je postaviti brzinu 4. Uvijek prvo podesite najmanju brzinu i zatim povećavajte po potrebi. Na zaslonu će se prikazati proteklo vrijeme rada.
- Postupno umećite prethodno samljevenu mesnu smjesu u cijev za umetanje **C2** i pritiščite ih pomoću potiskivača **C5**. Rezultat će biti šuplja cijev od mesa koja se zatim reže na manje komade. **Kibbeh** je tradicionalno bliskistočno jelo koje se priprema uglavnom od mljevenog mesa i žita.

**Upozorenje:**

Nikada nemojte gurati mesnu smjesu prstima ili drugim predmetima. Uvijek upotrijebite isporučeni potiskivač **C5**.

- Da biste zaustavili uređaj, podesite kontrolni gumb **A11** u položaj **O**.
- Miješalica za hranu će se automatski zaustaviti nakon 10 minuta rada, osim ju ne isključite podešavanjem kontrolnog gumba **A11** u položaj **O**. U slučaju da je došlo do automatskog isključivanja, vratite gumb za kontrolu brzine **A11** u položaj **O**.

**Crjivo za punjenje kobasica**

- Pripremite crjivo za kobasice koje ćete puniti prethodno mljevenim mesom i pustite da se namače u mlakoj vodi približno 10 minuta. Stavite smjesu mljevenog mesa u ljevjak **C4**. Izvadite crjivo za kobasice iz vode pa probodite ili zavežite jedan kraj, a drugi kraj nataknite poput čarape na nastavak za punjenje kobasica **C15**.
- Prije spajanja miješalice za hranu na utičnicu, uvijek provjerite je li pravilno sastavljena u skladu s uputama u ovom korisničkom priručniku, je li višenamjenska glava **A1** nagnuta prema dolje u vodoravni položaj i je li gumb za kontrolu brzine **A11** postavljen na položaj **O** (isključeno).
- Ukopčajte električni kabel u električnu utičnicu. Pritisnite gumb **B10**  da postavite miješalicu za hranu u stanje pripravnosti.
- Pomoću kontrolnog gumba **A11** podesite željenu brzinu. Za crjivo za punjenje kobasica preporučljivo je postaviti brzinu 4. Uvijek prvo podesite najmanju brzinu i zatim povećavajte po potrebi. Na zaslону će se prikazati proteklo vrijeme rada.
- Jednom rukom držite crjivo za kobasice na nastavku **C15** dok drugom rukom gurate smjesu mljevenog mesa pomoću gurača **C5** kroz cijev za umetanje na mlincu **C2**. Ako se crjivo za kobasice zalijepi za nastavak **C15**, treba ga ponovo namočiti vodom.

**Upozorenje:**

Nikada nemojte gurati mesnu smjesu prstima ili drugim predmetima. Uvijek upotrijebite isporučeni potiskivač **C5**.

- Da biste zaustavili uređaj, podesite kontrolni gumb **A11** u položaj **O**.
- Miješalica za hranu će se automatski zaustaviti nakon 10 minuta rada, osim ju ne isključite podešavanjem kontrolnog gumba **A11** u položaj **O**. U slučaju da je došlo do automatskog isključivanja, vratite gumb za kontrolu brzine **A11** u položaj **O**.

**Pravljenje keksa**

- Stavite pripremljeno tijesto u ljevjak **C4**.
- Pomaknite nastavak za kekse **C17** ulijevu ili udesno da biste zadali željeni oblik keksa.
- Prije spajanja miješalice za hranu na utičnicu, uvijek provjerite je li pravilno sastavljena u skladu s uputama u ovom korisničkom priručniku, je li višenamjenska glava **A1** nagnuta prema dolje u vodoravni položaj i je li gumb za kontrolu brzine **A11** postavljen na položaj **O** (isključeno).
- Ukopčajte električni kabel u električnu utičnicu. Pritisnite gumb **B10**  da postavite miješalicu za hranu u stanje pripravnosti.
- Pomoću kontrolnog gumba **A11** podesite željenu brzinu. Za pravljenje keksa preporučljivo je postaviti brzinu 3-4. Uvijek prvo podesite najmanju brzinu i zatim povećavajte po potrebi. Na zaslону će se prikazati proteklo vrijeme rada.
- Pomoću gurača **C5** gurajte tijesto kroz cijev za umetanje **C2**. Rezultat će biti tijesto u željenom obliku koji ste zadali pomoću nastavka za izradu keksa **C17**. Preporučujemo da stavite plađanj ili dlan ispod izguranog tijesta. Zatim izrežite oblikovano tijesto na manje komade.

**Upozorenje:**

Nikada nemojte gurati tijesto prstima ili drugim predmetima. Za to uvijek upotrijebite isporučeni potiskivač **C5**.

- Da biste zaustavili uređaj, podesite kontrolni gumb **A11** u položaj **O**.
- Miješalica za hranu će se automatski zaustaviti nakon 10 minuta rada, osim ju ne isključite podešavanjem kontrolnog gumba **A11** u položaj **O**. U slučaju da je došlo do automatskog isključivanja, vratite gumb za kontrolu brzine **A11** u položaj **O**.

**Završetak rada i rastavljanje mlince**

- Kada završite s upotrebom uređaja, podesite kontrolni gumb **A11** u položaj **O** (isključeno) i iskopčajte kabel iz električne utičnice.
- Da biste uklonili mlincac za meso s miješalice za hranu, prvo uklonite ljevjak **C4**. Zatim pritisnite gumb **A2**, okrenite mlincac u smjeru kazaljke na satu i povucite ga prema gore od višenamjenske glave **A1** kako biste ga uklonili. Nakon što uklonite mlincac, vratite poklopac prednjeg držača nastavka **A3** na mjesto.
- Kada rastavljate mlincac za meso na dijelove, postupite obrnutim redoslijedom.
- Očistite upotrijebljene nastavke nakon svake upotrebe prema uputama u poglavlju ČIŠĆENJE I ODRŽAVANJE.

**RIBANJE****Upozorenje:**

Prije postavljanja ili uklanjanja dodatka, miješalica za hranu uvijek mora biti isključena i izvučena iz utičnice. Prilikom postavljanja ili uklanjanja nastavka ribeža na/s višenamjenske glave **A1**, dok je miješalica za hranu priključena na električnu mrežu, može se dogoditi da se slučajno uključi i izazove ozbiljne ozljede.

**Sastavljanje nastavka ribeža (slika D)**

- Umetnite jedan od stožastih ribeža **D3**, **D5**, **D6** ili **D7** u komoru **D2**. Zatim se uvjerite da je stožasti ribež umetnut u komoru **D2** u ispravnom smjeru i da pravilno pristaje u komoru **D2**. Za savjete o izboru stožastog ribeža pogledajte Kratki vodič za odabir stožastog ribeža

**Pažnja:**

Prilikom umetanja stožastog ribeža **D3**, **D5**, **D6** ili **D7** u komoru **D2**, obratite posebnu pažnju kako se ne biste ozlijedili na oštre rubove.

- Pričvrstite stožasti ribež u komoru **D2** zavrtnjem navojnog prstena **D4** na prednji dio komore **D2**. Pritegnite navojni prsten **D4** odgovarajućom silom.

**Montiranje sastavljenog nastavka ribeža na miješalicu za hranu (slika K)**

- Pazite da gumb za brzinu **A11** bude u položaju **O** (isključeno) i da miješalica za hranu bude iskopčana iz električne utičnice. Višenamjenska glava **A1** mora biti spuštena u vodoravni položaj a nastavci **A15**, **A16**, **A17** ili **A19** moraju biti uklonjeni s glave. Poklopac **A8** mora biti učvršćen na svoje mjesto.

**Napomena:**

Miješalica za hranu je opremljena sigurnosnim mehanizmom koji ju sprječava od pokretanja ako poklopac **A8** nije pravilno učvršćen na mjestu.

- Skinite poklopac **A3** s višenamjenske glave **A1**. Za skidanje poklopa prednjeg držača nastavka **A3**, prvo kažiprstom gurnite donji dio poklopa **A3** koji će ga osloboditi i tada ga možete skinuti povlačenjem prema gore.

- Stavite sastavljeni nastavak ribeža na prednji držač **A4** pod kutom od približno 45° i okrenite ga u smjeru suprotnom od kazaljke na satu do kraja kako biste ga učvrstili u radnom položaju.
- Stavite odgovarajuću posudu za hranu ispod nastavka ribeža. Možete koristiti posudu od nehrđajućeg čelika **A13**.

#### Upotreba ribeža

- Ribež služi za obradu raznih vrsta voća, povrća i drugih vrsta hrane koje se obično koriste u kućanstvu.
- Pripremite sastojke i narežite ih na komade koji mogu proći kroz gornju cijev za umetanje **D8**. Određene vrste voća/povrća zahtijevaju uklanjanje koštica, jezgri tvrdih kora, ljuski itd. prije obrade.



#### Pažnja:

Nikada ne pokušavajte preradivati ljuske oraha ili tvrde koštice voća.

- Prije spajanja miješalice za hranu na utičnicu, uvijek provjerite je li pravilno sastavljena u skladu s uputama u ovom korisničkom priručniku, je li višenamjenska glava **A1** nagnuta prema dolje u vodoravni položaj i je li gumb za kontrolu brzine **A11** postavljen na položaj **O** (isključeno).
- Uključajte električni kabel u električnu utičnicu. Pritisnite gumb **B10**  da postavite miješalicu za hranu u stanje pripravnosti.
- Pomoću kontrolnog gumba **A11** podesite željenu brzinu. Za nastavak ribeža preporučljivo je postaviti brzinu **6**. Uvijek prvo podesite najmanju brzinu i zatim povećavajte po potrebi. Na zastavku će se prikazati proteklo vrijeme rada.
- Stavite sastojke jedan po jedan u cijev za punjenje **D8**. Upotrijebite isporučeni gurač **D1** za guranje sastojaka kroz cijev za punjenje **D8**. Vrijeme obrade je samo nekoliko minuta.



#### Upozorenje:

Nikada nemojte gurati sastojke prstima ili drugim predmetima. Za to uvijek upotrijebite isporučeni potiskivač **D1**.

- Uvijek umećite pojedinačne sastojke u cijev za punjenje i lagano pritisnite potiskivač **D1**. Tijekom upotrebe provjeravajte protaze li sastojci kroz nastavak tako da pogledate u cijev za punjenje **D8**. Cijev nikada nemojte puniti sastojcima do samog gornjeg ruba. Obradom prevelike količine sastojaka možete preopteretiti miješalicu za hranu. Naribani sastojci će pasti u posudu koja se nalazi ispod nastavka ribeža.
- Da biste zaustavili uređaj, podesite kontrolni gumb **A11** u položaj **O**.
- Miješalica za hranu će se automatski zaustaviti nakon 10 minuta rada, osim ju ne isključite podešavanjem kontrolnog gumba **A11** u položaj **O**. U slučaju da je došlo do automatskog isključivanja, vratite gumb za kontrolu brzine **A11** u položaj **O**.

#### Korisni savjeti za ribanje

- Za najbolje rezultate obradujte svježe voće koje nije prezrelo. Isto vrijedi i za povrće.
- Meko voće, kao što su jagode, možete prije obrade staviti na nekoliko minuta u zamrzivač. Nemojte obradivati smrznutu hranu.
- Nemojte preradivati meki ili već naribani sir. Inače bi se dovodna cijev mogla začepiti.
- Prilikom upotrebe vrlo finog stožastog ribeža **D3/D7** ili stožastog ribeža za rezanje kriški **D6**, lagano potiskujte hranu kroz cijev za umetanje **D8**. Kada koristite stožasti ribež za grubo ribanje **D5** sastojke je potrebno progurati većom snagom.

#### Kratki vodič za odabir stožastog ribeža

Hrana	Postavka brzine	Stožasti ribež za rezanje kriški D6	Grubi stožac za ribanje D5	Finu stožac za ribanje D7	Vrlo finu stožac za ribanje D3
<b>Voće</b>					
Jabuke	<b>6</b>		✓	✓	
Svježa pulpa kokosa	<b>6</b>			✓	✓
Kruške	<b>6</b>	✓			
<b>Povrće</b>					
Mrkva	<b>6</b>	✓	✓	✓	
Tikvice	<b>6</b>	✓	✓		
Krastavac	<b>6</b>	✓	✓		
Celer	<b>6</b>	✓	✓	✓	
Luk	<b>6</b>	✓			
Krumpiri (manje veličine)	<b>6</b>	✓	✓	✓	
Rotkivica	<b>6</b>	✓	✓	✓	
<b>Druga hrana</b>					
Proizvodi od tvrdog kruha (za krušne mrvice)	<b>6</b>				✓
Tvrđi sir	<b>6</b>		✓	✓	✓

- Tablica daje pregled najčešće korištenih namirnica.

#### Završetak rada i uklanjanje nastavka ribeža

- Kada završite s upotrebom uređaja, postavite kontrolni gumb **A11** u položaj **O** (isključeno) i iskopčajte kabel iz električne utičnice.
- Zatim pritisnite gumb **A2**, okrenite nastavak ribeža u smjeru kazaljke na satu i povucite ga prema gore od višenamjenske glave **A1** kako biste ga uklonili. Nakon što uklonite nastavak ribeža, vratite poklopac prednjeg držača nastavka **A3** na mjesto.
- Kada rastavljam nastavak ribeža na dijelove, postupite obrnutim redoslijedom.
- Očistite upotrijebljene nastavke nakon svake upotrebe prema uputama u poglavlju ČIŠĆENJE I ODRŽAVANJE.

#### MIJEŠANJE



#### Upozorenje:

Prije postavljanja ili uklanjanja dodataka, miješalica za hranu uvijek mora biti isključena i izvučena iz utičnice.

Prilikom postavljanja ili uklanjanja miješalice na/s višenamjenske glave **A1**, dok je miješalica za hranu priključena na električnu mrežu, može se dogoditi da se slučajno uključi i izazove ozbiljne ozljede.

#### Svrha korištenja miješalice i dodavanje sastojaka

- Ustnjavač služi za pripremu jela i pića kao što su frapei, krem juhe, umaci, namazi, svježa hrana za bebe, itd. Nije namijenjen za cijedenje voća i povrća, pripremu pire krumpira, tijesta s kvascem ili za mućenje bjelanjaka.
- Sastojke narežite na komade jednake veličine otprilike 3 cm.

- Smrznuti sastojci (kocke leda, smrznuta banana, jagode, itd.) ne bi smjeli biti veći od 3 cm. Kocke leda treba obraditi odmah nakon vadenja iz zamrzivača.
- S voća i povrća uvijek uklonite tvrde kore i izvadite tvrde koštice iz npr. marelice, breskve, manga itd. ili tvrde sjemenke. Uvijek izvadite središnju jezgru iz ananasa. U suprotnom postoji opasnost od oštećenja miješalice.
- Ako želite usitniti kokos, uvijek usitnjavajte samo njegovu pulpu.

### Punjenje posude za miješanje i sastavljanje miješalice

- Napunite vrč za miješanje **E3** sastojcima.



#### Upozorenje:

Vruća para i prskanje vruće hrane ili tekućina može uzrokovati opekline. Uvijek budite posebno pažljivi pri rukovanju vrućim tekućinama i namirnicama. Staklena posuda za miješanje otporna je na toplinu do 55 °C. U nju nikada nemojte stavljati hranu niti ulijevati tekućine s višom temperaturom jer u protivnom postoji opasnost od pucanja staklenke, što može dovesti do opekotina. Radi dodatne sigurnosti, uvijek pustite vruću hranu i tekućinu da se ohladi prije nego što stavite uređaj u rad.



#### Pažnja:

Maksimalni kapacitet vrča za usitnjavanje je 1,5 litara. Nemojte ga nikada puniti preko oznake maksimuma. Prilikom obrade zagrijetih tekućina ili tekućina koje se povećavaju u volumenu tijekom procesa miješanja, nemojte puniti posudu za miješanje **E3** do više od 2/3 njenog maksimalnog kapaciteta.

- Stavite vanjski poklopac **E2** na vrč za usitnjavanje **E3** tako da njegovi rubovi prate grlo vrča **E3**, te ga dobro pritisnite prema dolje duž cijelog oboda. Umetnite unutarnji poklopac **E1** u rupu na poklopcu **E2** i provjerite je li ispravno namješten u njemu.

### Montiranje mlinca na miješalicu za hranu (slika L)

- Pazite da gumb za brzinu **A11** bude u položaju 0 (isključeno) i da miješalica za hranu bude iskopčana iz električne utičnice. Višenamjenska glava **A1** mora biti spuštena u vodoravni položaj a nastavci **A15**, **A16**, **A17** ili **A19** moraju biti uklonjeni s glave. Poklopac prednjeg držača nastavaka **A3** mora biti učvršćen na svoje mjesto. Posuda od nehrđajućeg čelika **A13** može se postaviti na postolje **A6**.
- Skinite gornji poklopac **A8** s višenamjenske glave **A1**. Stavite pravilno sastavljenu posudu za miješanje na vrh gornjeg priključka **A7** i okrenite je do kraja prema simbolu zatvorenog lokota.



#### Napomena:

Miješalica je opremljena sigurnosnim mehanizmom koji sprječava pokretanje miješalice ako nije pravilno učvršćen na gornjem držaču nastavka **A7**.

### Upotreba miješalice

- Prije spajanja miješalice za hranu na utičnicu, uvijek provjerite je li pravilno sastavljena u skladu s uputama u ovom korisničkom priručniku, je li višenamjenska glava **A1** nagnuta prema dolje u vodoravni položaj i je li gumb za kontrolu brzine **A11** postavljen na položaj 0 (isključeno).
- Ukopčajte električni kabel u električnu utičnicu. Pritisnite gumb **B10**  da postavite miješalicu za hranu u stanje pripravnosti.

### Zadani program



- Miješalica za hranu ima jedan unaprijed postavljeni program za način miješanja.



Tipka	Tijek programa:
	<ul style="list-style-type: none"> <li>• Speed (Brzina): 1–8</li> <li>Tijekom programa, brzina rotacije se povećava i smanjuje i izmjenjuje se s kratkim pauzama da se osigura pravilna obrada sastojaka.</li> <li>• Vrijeme: 1,5 minuta</li> </ul>

- U stanju mirovanja pokrenite radni ciklus miješalice s unaprijed podešenom brzinom i trajanjem pritiskom na tipku **B8**. Gumbi **B9–B10**, gumb odabranog programa **B8**, indikator brzine **B4** će svijetliti, a vrijeme će se odbrojavati na zaslonu dok ne istekne zadano vrijeme.



#### Napomena:

Nije moguće prilagoditi brzinu u prethodno postavljenom programu dok je u tijeku. Vrijeme se može podesiti na upravljačkoj ploči pomoću gumba **B2**  i **B3** . Maksimalno vrijeme koje se može podesiti u unaprijed postavljenom programu miješanja je 3 minute.

- Ako želite privremeno zaustaviti uređaj, pritisnite tipku **B10** . Ponovnim pritiskom na isti gumb **B10**  rad programa će se nastaviti. Funkcija memorije omogućuje ponovno pokretanje programa do 10 minuta nakon pauze. Nakon 10 minuta, zaslon s upravljačkom pločom **A9** će se ugasiti. Samo gumb **B10**  će ostati aktivan na upravljačkoj ploči.
- Ako želite privremeno prekinuti program, pritisnite tipku **B9** RESET ili tipku **B8** kojom ste pokrenuli program.
- Kada program zavrsti, miješalica za hranu će se oglasiti zvučnim signalom i prestat će radom te će se prebaciti u stanje mirovanja.

### Ručno podešavanje

- Ako ne želite koristiti unaprijed postavljene programe miješanja, možete sami postaviti brzinu i trajanje obrade. Možete promijeniti postavku brzine dot uređaj radi. Preporučujemo da počnete na nižoj brzini i zatim ju postupno povećavate. Preporučena vremena obrade hrane i preporučene postavke brzine nalaze se u tablici Bzi vodič za usitnjavanje.





#### Pažnja:

Maksimalno vrijeme neprekidnog rada u ovom načinu rada usitnjavanja je 3 minute. Nemojte pustiti da uređaj radi u načinu rada usitnjavanja bez prekida dulje od 3 minute. Tada pričekajte otprilike 30 minuta da se uređaj ohladi.

### Postavka brzine

- Okretanjem gumba za kontrolu brzine **A11** na potrebnu razinu brzine pokrenut ćete miješalicu. Zaslon **A9** će pokazati proteklo vrijeme rada. Da biste zaustavili uređaj, podesite kontrolni gumb **A11** u položaj 0. Ovo će prebaciti miješalicu za hranu u stanje mirovanja.
- Nemojte pustiti da miješalica za hranu radi u načinu rada usitnjavanja bez prekida dulje od 3 minute.

### Podešavanje brzine i vremena rada

- Okretanjem gumba za kontrolu brzine **A11** na potrebnu razinu brzine pokrenut ćete miješalicu za hranu. Zaslon **A9** će početi odbrojavati proteklo vrijeme rada.
- Pomoću gumba **B2**  i **B3**  podesite željeno vrijeme rada. Nemojte postavljati vrijeme rada dulje od 3 minute. Zaslon **A9** će pokazati vrijeme preostalo do isteka podešenog vremena. Kada podešeno vrijeme istekne, miješalica za hranu će dati zvučni signal, automatski se zaustaviti i prići u stanje pripravnosti.
- Postavite gumb za kontrolu brzine **A11** u položaj 0.

## Pulsna razina

- Ako želite nakratko povećati brzinu do maksimuma, okrenite kontrolnu tipku **A11** u položaj P (pulsni način) i držite je kratko u tom položaju. Čim otpustite kontrolni gumb **A11**, on će se automatski vratiti u položaj 0 (isključeno). Držite upravljački gumb **A11** u položaju P samo u kratkim intervalima od nekoliko sekundi.

## Kratki vodič za usitnjavanje

Sastojci	Postavka brzine	Preporučeno vrijeme usitnjavanja
Voće i povrće narezano na manje komade	7–8	90 s
Hrana za bebe	7–8	90 s
Namazi, preljevi, marinade	5–6	60 s
Frapei i kokteli	7–8	90 s
Juhe	7–8	90 s
Kocke leda	P	60 s



### Napomena:

Prethodna vremena obrade samo su okvirna. Stvarno vrijeme miješanja ovisi o veličini sastojaka, njihovoj količini i potrebnj konačnoj konzistenciji.

## Savjeti za usitnjavanje

- Sastojci se zaglave na sklopu oštrica **E4** ili stijenkama posude za miješanje **E3**, zaustavite uređaj pritiskom na tipku **B8**, koja je korištena za pokretanje prethodno postavljenog programa, ili postavljanjem kontrolne tipke **A11** u položaj 0 (u načinu rada ručnog podešavanja).
- Pažnja:** Prekid rada uređaja će poništiti sve prethodne postavke.
- Pazite da gumb za brzinu **A11** bude u položaju 0 (isključeno) i da miješalica za hranu bude iskopčana iz električne utičnice.
- Provjerite je li se sklop oštrice **E4** prestao vrtjeti. Pažljivo uklonite sastavljeni vrč za usitnjavanje s višenamjenske glave **A1** tako da ga zakrenete prema simbolu otključanog lokota i povučete prema gore. Otvorite poklopac **E2** i pomoću špatule očistite sklop oštrica **E4** i stjenke vrča za miješanje **E3**. Uvjerite se da se unutar posude za miješanje **E3** nalaze samo sastojci prikladni za obradu. Vratite poklopac **E2** i pričvrstite sklop usitnjavača na višenamjensku glavu **A1**. Spojite kabel za napajanje u utičnicu i ponovno izvršite ručne postavke ili odaberite unaprijed postavljeni program miješanja i prilagodite vrijeme miješanja na odgovarajući način.
- Kada obrađujete vruće tekućine, nemojte skidati unutarnji poklopac **E1** tijekom rada.
- Prilikom obrade zagrijanih tekućina ili tekućina koje se povećavaju u volumenu tijekom procesa miješanja, nemojte puniti posudu za miješanje do više od 2/3 njenog maksimalnog kapaciteta.
- Najprije, usitnite manju količinu sastojaka i zatim postupno dodajte više sastojaka kroz otvor u poklopcu tijekom miješanja. Na taj način ćete postići bolje rezultate nego dodavanjem svih sastojaka u vrč za usitnjavanje odjednom.
- Ako želite usitnjavati hranu čvrste konzistencije zajedno s tekućinama, preporučujemo da prvo usitnite hranu čvrste konzistencije s dijelom tekućine. Zatim postupno dodajte ostale tekućine kroz otvor u poklopcu tijekom usitnjavanja.
- Za usitnjavanje vrlo gustih tekućina, preporučujemo upotrebu impulsne razine da se sklop oštrice ne bi zaglavio. Pokrećite usitnjavač više puta u kratkim intervalima.
- Kocke leda treba usitniti odmah nakon vadenja iz zamrzivača. Kada se led počne topiti, kocke leda će se lijepiti jedna za drugu i neće ih biti moguće usitniti.
- Nemojte obrađivati sušeno voće, zrne kave, orahe, žitarice, itd. dulje od 1 minute.

## Završetak rada i rastavljanje usitnjavača

- Kada završite s upotrebom uređaja, postavite kontrolni gumb **A11** u položaj 0 (isključeno) i iskopčajte kabel iz električne utičnice.

- Uvjerite se da se sklop oštrica **E4** prestao okretati i pažljivo uklonite sklop posude za miješanje s višenamjenske glave **A1** okretanjem prema simbolu otvorenog lokota i zatim podizanjem prema gore. Ispravno montirajte gornji poklopac držača nastavka **A8** na mjesto.
- Kada rastavljate vrč za usitnjavanje na dijelove, postupite obrnutim redoslijedom. Mekanom plastičnom špatulom uklonite hranu iz vrča za miješanje **E3**.
- Očistite upotrijebljene nastavke nakon svake upotrebe prema uputama u poglavlju ČIŠĆENJE I ODRŽAVANJE.

## ČIŠĆENJE I ODRŽAVANJE



### Upozorenje:

Prije izvođenja bilo kakvog čišćenja ili održavanja, uvijek postavite upravljačku tipku **A11** u položaj 0, isključite uređaj iz struje i ostavite ga da se potpuno ohladi.

Za čišćenje nikada nemojte koristiti kemikalije, abrazivne vune za pranje posuda, čelične vune ili proizvode za čišćenje s abrazivnim komponentama. U protivnom bi se površina uređaja ili njegovi dodaci mogli oštetiti. Nikada nemojte ispirati miješalicu za hranu ili kabel napajanja pod vodom niti ih uranjati u vodu. Ni procesor hrane NI bilo koji dio njegovog pribora NISU namijenjeni za pranje u perlici posuda!

- Prije čišćenja uvijek je potrebno ukloniti uklopne dodatke s višenamjenske glave **A1** i zatim ih rastaviti ako se sastoje od više dijelova.
- Sve uklonjive dijelove koji su došli u dodir s hranom temeljito operite u vrućoj vodi neutralnim deterdžentom za pranje posuda. Ako ste umutili bjeljanke, prvo ispirite posudu od nehrđajućeg čelika **A13** i korištenu multilicu **A16** pod hladnom vodom. Kada biste koristili toplu vodu, ostaci bjeljanika bi se stvrdnuli i uklanjanje bi bilo teže. Kada čistite posudu za miješanje **E3**, postupite prema dolje opisanom postupku.
- Očistite vrč za usitnjavanje **E3** tako da ga napunite s 0,5 litre čiste vode i 1-2 kapi kuhinjskog deterdženta te zatim sastavite usitnjavač i uključite ga na 10 do 15 sekundi. Zatim isključite miješalicu, iskopčajte ju iz električne utičnice i nakon što se rotirajući dijelovi zaustave uklonite sklop vrča za usitnjavanje. Ispravne sadržaj vrča za miješanje **E3** i zatim temeljito isperite vrč za miješanje **E3** čistom vodom te ga osušite brisanjem. Isperite vanjsku površinu staklene posude za miješanje **E3**, ako je prijava, isperite je pod vrućom tekućom vodom koristeći neutralni kuhinjski deterdžent, a zatim operite pod čistom tekućom vodom. **Pažnja:** Prilikom čišćenja pazite da voda ne uđe u donju stranu posude za miješanje **E3** kojom je spojena na miješalicu za hranu. Pažljivo osušite svu vlagu ili uvijek ostavite da se potpuno osuši. Ostavite unutarnji dio posude za miješanje **E3** da se potpuno osuši i osušite vanjsku površinu staklene posude za miješanje **E3** krpom za brisanje.
- Uklonjive dijelove koje ste oprali kuhinjskim deterdžentom isperite čistom vodom i ostavite da se prirodno osuše ili ih pažljivo obrišite finom krpom za brisanje.



### Pažnja:

Prilikom čišćenja unutrašnjosti posude za miješanje sa sklopom oštrica **E4**, pločama za mljevenje **C8–C10**, oštricom za mljevenje **C7**, pužnom osovinom **C6** i ribežima **D3, D5–D7**, obratite posebnu pozornost kako se ne biste ozlijedili na oštrice ili oštre rubove.

- Očistite vanjsku površinu miješalice za hranu samo suhom ili lagano navlaženom krpom. Dok to radite, pazite da voda ne uđe u upravljački gumb **A11**.
- Čistite samo prednji držač nastavka **A4** i gornji držač nastavka **A7** čistom krpom za brisanje.
- Očistite kabel za napajanje miješalice suhom krpom za brisanje.



## POHRANA

- Uvijek pazite da gumb za brzinu **A11** bude u položaju 0 (isključeno) i da miješalica za hranu bude iskopčana iz električne utičnice. Očistite miješalicu za hranu i sav njen pribor koji ste koristili prema uputama opisanim u poglavlju ČIŠĆENJE I ODRŽAVANJE. Prije skladištenja, miješalica za hranu i njeni dodaci moraju biti čisti. Isto tako, provjerite je li pribor potpuno suh.
- Postavite i temeljito monitorajte posudu od nehrđajućeg čelika **A13** u postolje **A6**. Zakrenite višenamjensku glavu **A1** u vodoravan položaj. Miješalicu za hranu i sav njen pribor čuvajte na čistom, suhom mjestu izvan dohvata djece i životinja.



### Pažnja:

Čuvajte miješalicu za hranu dalje od ekstremnih temperatura, izravnog sunčevog svjetla, pretjerane vlage i nemojte ju držati u prašnjavom okruženju. Ne stavljajte miješalicu za hranu na bok. Tijekom skladištenja ne ostavljajte uktonjive dodatke (miješalicu, mlinac za meso, nastavak ribeža) montirane na višenamjenskoj glavi **A1**. Nemojte stavljati ništa povrh pohranjene miješalice za hranu.

## Za poslovne subjekte u državama Europske unije

Ako želite odbaciti električnu ili elektroničku opremu, zatražite informacije od prodavača ili dobavljača.

## Odlaganje u drugim zemljama izvan Europske unije

Ovaj simbol je važeći u Europskoj uniji. Ako želite odložiti ovaj proizvod u otpad, zatražite potrebne informacije o pravilnom načinu odlaganja od lokalnih nadležnih tijela ili prodavača.



Ovaj proizvod zadovoljava sve osnovne zahtjeve EU direktiva vezanih uz njega.

## TEHNIČKE SPECIFIKACIJE

Nazivni raspon napona .....	220–240 V
Nazivna frekvencija .....	50/60 Hz
Nazivna ulazna snaga .....	1.800 W
Težina (bez pribora) .....	10,5 kg
Ukupni volumen posude od nehrđajućeg čelika .....	6,7 l
Maksimalni kapacitet punjenja posude od nehrđajućeg čelika .....	4,5 l
Maksimalni kapacitet punjenja staklene posude za miješanje .....	1,5 l
Maksimalno vrijeme neprekidnog rada .....	10 minuta
Maksimalno vrijeme neprekidnog rada usitnjivača .....	3 minute
Vrijeme hlađenja između radnih ciklusa .....	30 minuta
Razina buke .....	85 dB(A)

Navedena razina emisije buke iz uređaja je 85 dB(A), što predstavlja razinu A akustične snage u odnosu na referentnu akustičnu snagu od 1 pW.

Zadržavamo pravo na izmjene teksta i tehničkih parametara.

## UPUTE I INFORMACIJE VEZANE UZ ODLAGANJE RABLJENE AMBALAŽE

Odložite iskorištene materijale za ambalažu na ovlaštenom odlagalištu u vašem mjestu.

## ODLAGANJE ISKORIŠTENE ELEKTRIČNE I ELEKTRONIČKE OPREME



Ovaj simbol na proizvodima ili originalnim dokumentima znači da se iskorišteni električni ili elektronički proizvodi ne smiju odlagati u obični kućanski otpad. Radi pravilnog zbrinjavanja, obnavljanja i recikliranja, predajte takve proizvode na predviđenim mjestima. Također, u nekim državama Europske unije ili drugim europskim zemljama možete vratiti uređaj lokalnom prodavaču kada kupujete

ekvivalentan novi uređaj.

Pravilno odlaganje ovog proizvoda pomaže u spašavanju vrijednih prirodnih resursa te sprječava potencijalne negativne učinke za okoliš i ljudsko zdravlje, koji bi nastali nepravilnim odlaganjem otpada. Zatražite više pojedinosti od lokalnih nadležnih tijela ili prikupjalista otpada.

U skladu s državnim propisima, moguće su kazne za nepropisno odlaganje ove vrste otpada.

