

SENCOR®

SRV 6450BK
SRV 6485BK



ODKURZACZ AUTOMATYCZNY
Tłumaczenie oryginalnej instrukcji



SENCOR®

**SRV 6450BK
SRV 6485BK**



A

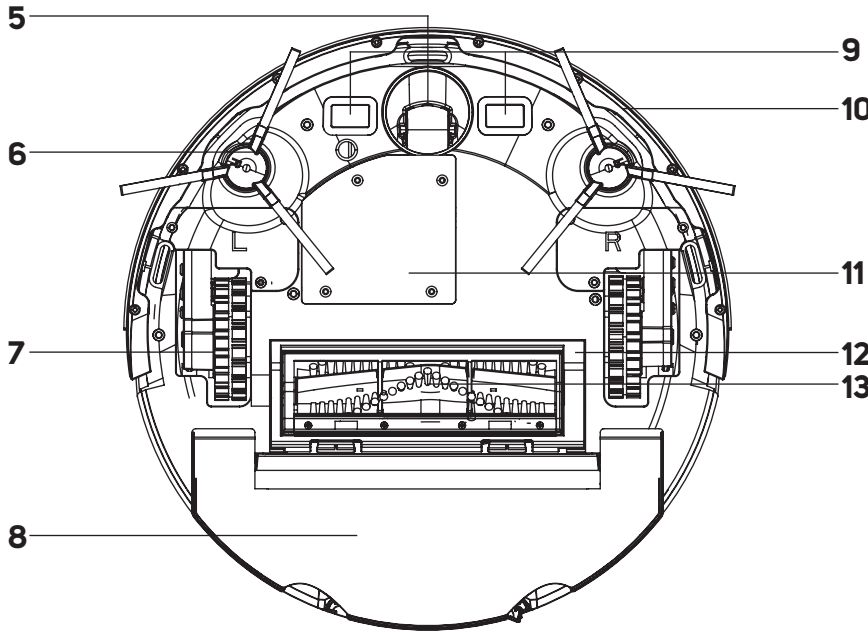
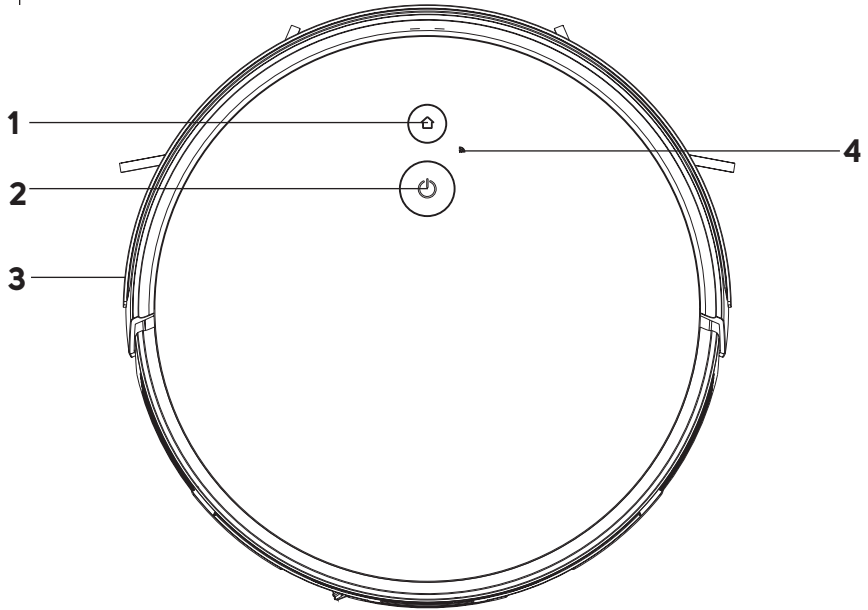

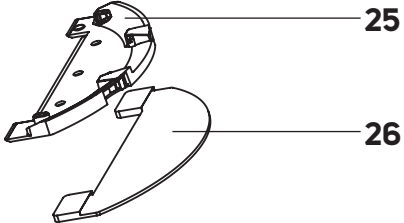
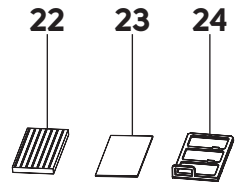
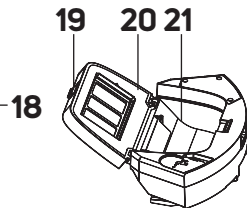
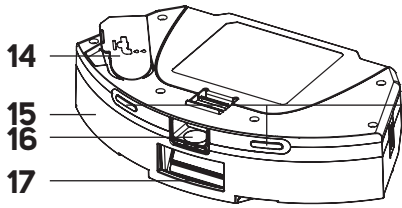

B

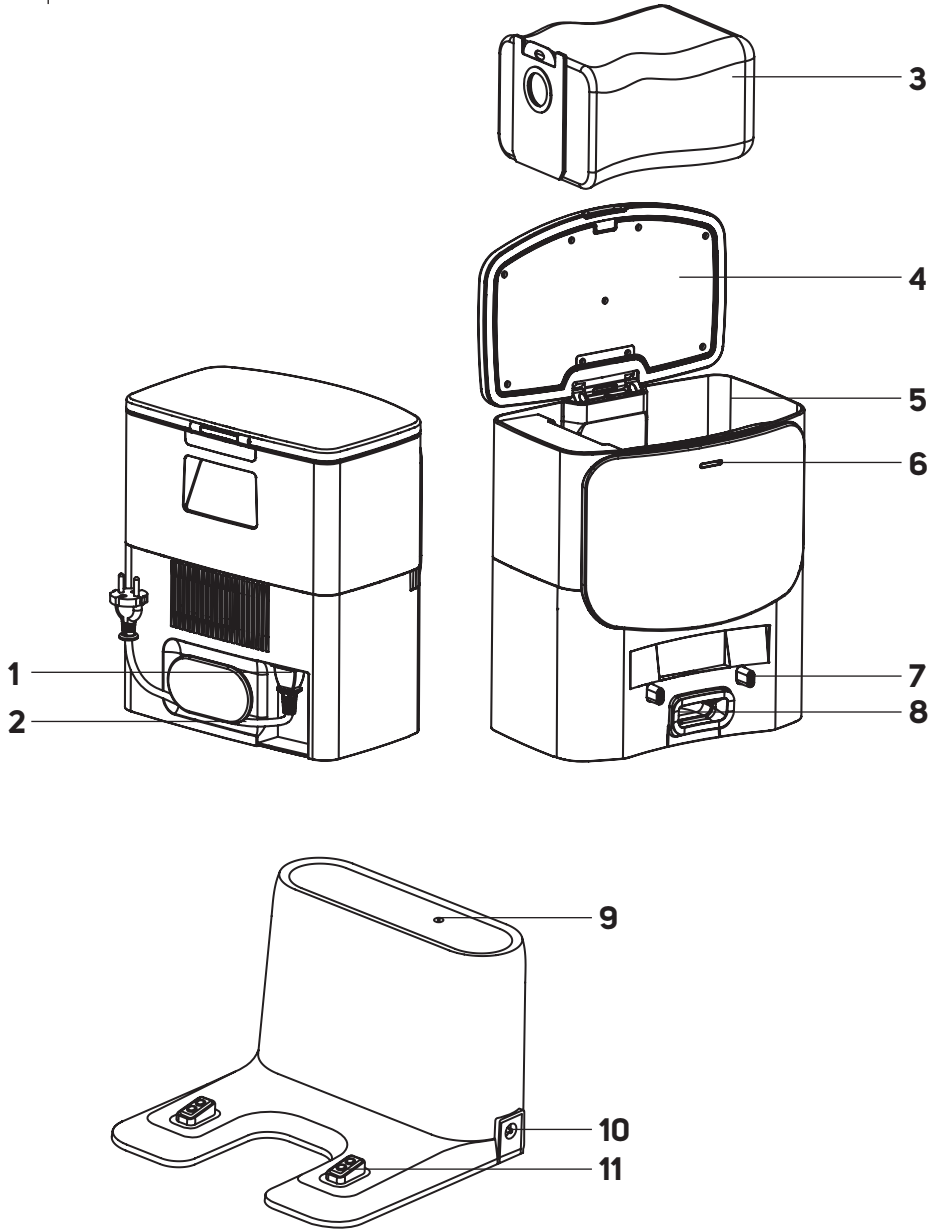

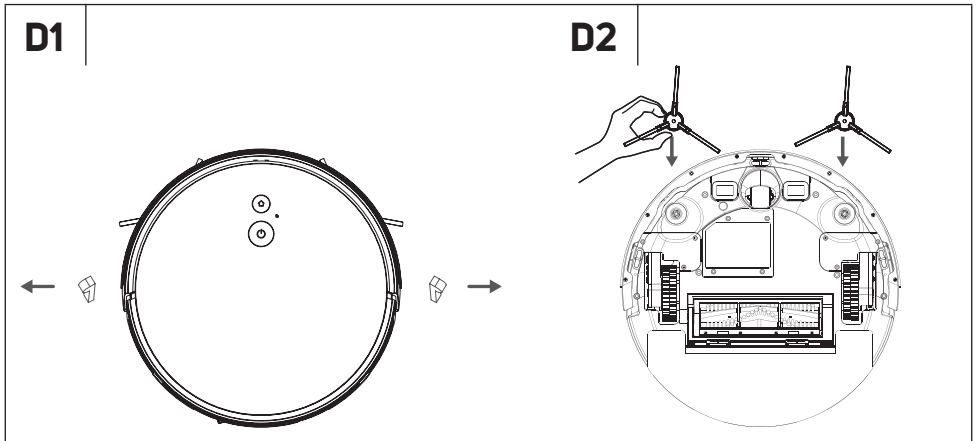
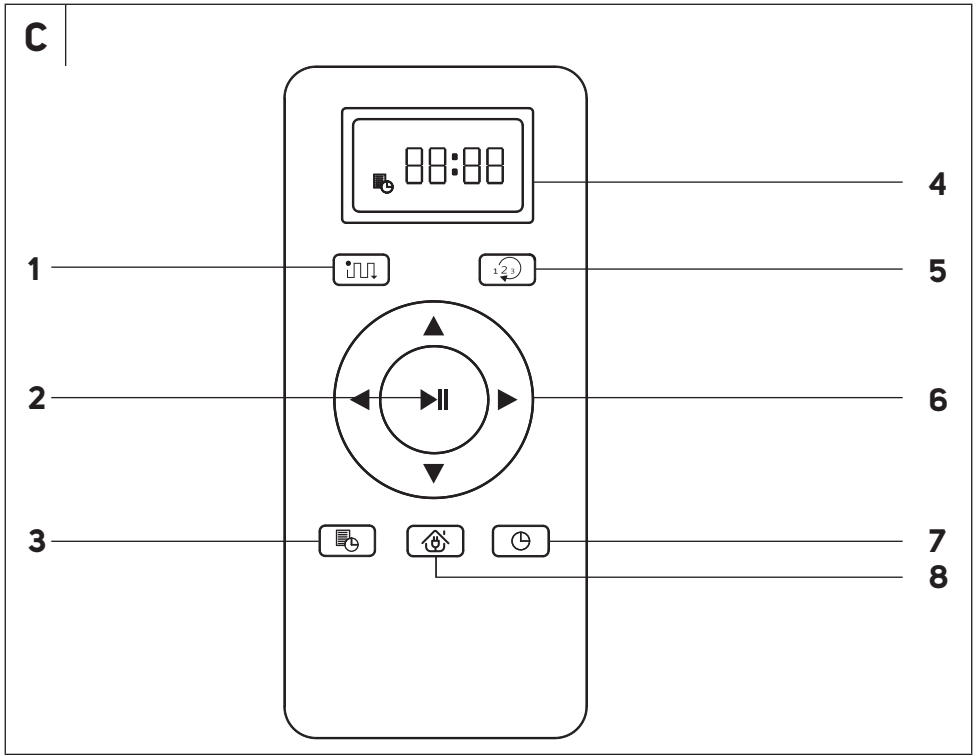

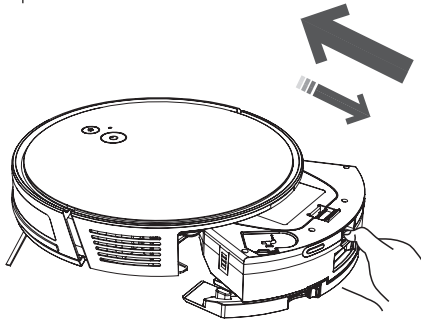
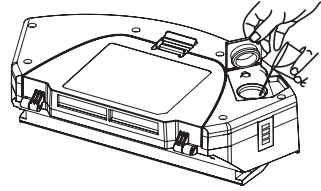
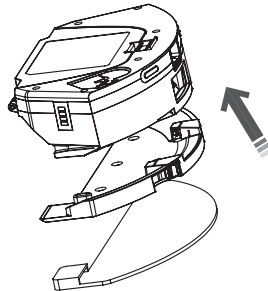
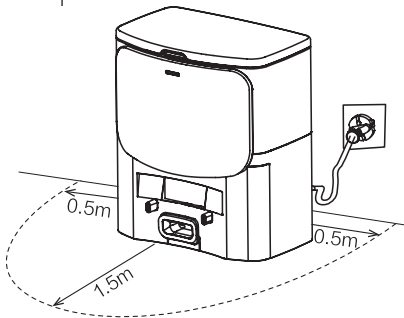
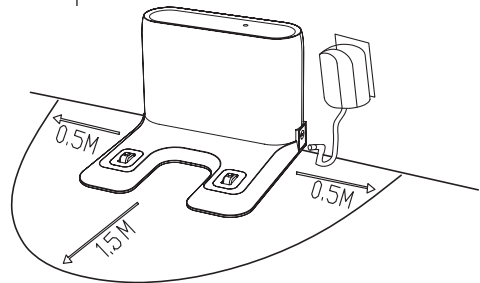
E1**E2****E3****F1****F2**

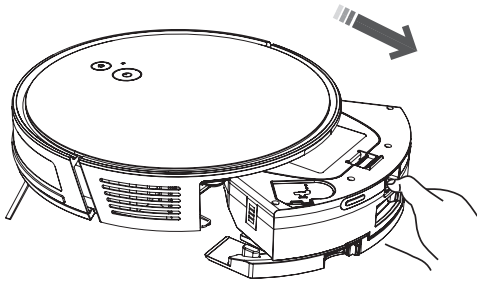
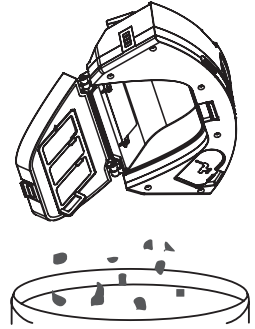
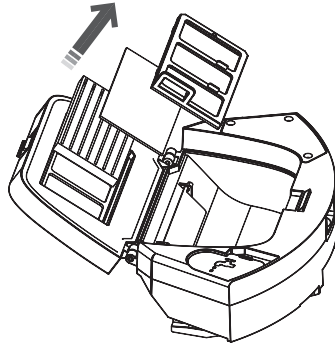
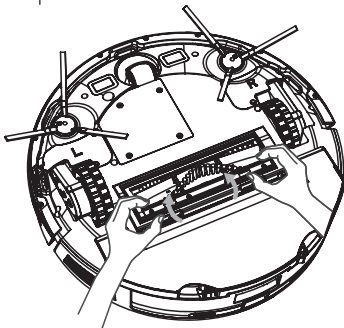
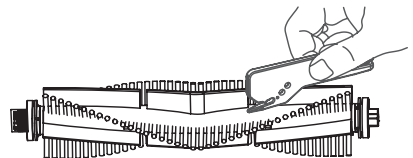
G1**G2****G3****H1****H2**

I

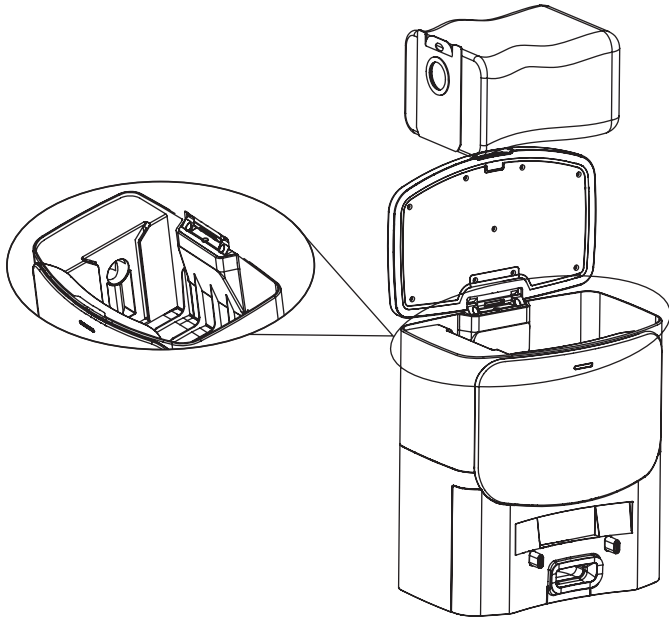

PL Odkurzacz automatyczny

Ważne ostrzeżenia dotyczące bezpieczeństwa

PRZECZYTAJ UWAŻNIE I ZACHOWAJ W CELU SKORZYSTANIA W PRZYSZŁOŚCI.

- Produkt mogą używać dzieci w wieku 8 lat oraz starsze lub osoby z obniżonymi fizycznymi, zmysłowymi lub psychicznymi zdolnościami lub też z niedostatecznymi doświadczeniami lub wiedzą, o ile znajdują się pod nadzorem, lub jeśli zostały pouczone o tym, jak obchodzić się z nim w bezpieczny sposób i rozumiejące potencjalne niebezpieczeństwa.
- Dzieci nie mogą bawić się produktem. Dzieci bez nadzoru nie mogą wykonywać czyszczenia i konserwacji przeznaczonej do wykonania przez użytkownika.
- Jeżeli przewód zasilający uległ uszkodzeniu, jego wymianę należy wykonać w specjalizowanym punkcie serwisowym, w celu uniknięcia pojawienia się niebezpiecznych sytuacji. Zabrania się używania urządzenia z uszkodzonym przewodem zasilającym, stacją zbiorczą albo stacją ładującą.
- Przed przystąpieniem do czyszczenia lub konserwacji należy odłączyć urządzenie od gniazdka elektrycznego i wyłączyć wyłącznik główny urządzenia.
- Urządzenie może być używane wyłącznie ze stacją zbiorczą (model SRV 6485BK) albo stacją ładującą (SRV 6450BK), która dostarczana jest razem z urządzeniem.



OSTRZEŻENIE:

Zabrania się używania stacji zbiorczej albo stacji ładującej do ładowania akumulatorów lub urządzeń, które nie są do tego przeznaczone.

Stację zbiorczą albo stację ładującą podłączaj wyłącznie do gniazdka ze stykiem ochronnym.

Bezpieczeństwo elektryczne

- Przed podłączeniem przewodu zasilającego stacji zbiorczej do gniazdka elektrycznego, upewnij się, czy wartość napięcia wejściowego podana na tabliczce znamionowej jest zgodna z napięciem elektrycznym w gniazdku.
- Przewód zasilający należy podłączyć wyłącznie do prawidłowo uziemionego gniazdka elektrycznego. Nie używaj przedłużaczy.
- Nie wyciągaj przewodu zasilającego z gniazdka pociągając za przewód zasilający. Ryzyko uszkodzenia przewodu zasilającego lub gniazdka. Przewód zasilający należy odłączyć od gniazdka elektrycznego wyłącznie wyłączeniem wtyczki.
- Zabrania się pokładania przewodu zasilającego przez ostre przedmioty. Przestrzegaj, aby przewód nie wisiał przez krawędź stołu albo nie dotykał nagrzejanej lub gorącej powierzchni.
- Przewód zasilający przechowuj w suchym miejscu.
- Przewodu zasilającego nie podłączaj ani nie odłączaj od gniazdka sieciowego mokrymi rękami.
- Nie odstawiaj części elektrycznych odkurzacza automatycznego lub akumulatora. Nie zawierają żadnych części, które można naprawić przez użytkownika. Serwis zlecaj wykwalifikowanym osobom.
- Aby zapobiec pojawieniu się ryzyka porażenia prądem elektrycznym, wystrzegaj się kontaktu odkurzacza automatycznego, stacji zbiorczej/stacji ładującej albo przewodu zasilającego z pryskającą wodą, ani nie zanurzaj ich w wodzie lub innej cieczy.
- Nie używaj odkurzacza automatycznego, jeśli nie działa on prawidłowo, został uszkodzony lub zanurzony w wodzie.
- Aby zapobiec porażeniu prądem elektrycznym, nie naprawiaj odkurzacza automatycznego sam ani w żaden sposób go nie przerabiaj. Wszystkie naprawy należy zlecić do autoryzowanego punktu serwisowego. Otwarcie obudowy odkurzacza automatycznego przez użytkownika w okresie gwarancyjnym może skutkować utratą gwarancji.
- Przed przystąpieniem do czyszczenia lub konserwacji należy odłączyć odkurzacz automatyczny od gniazdka elektrycznego i wyłączyć wyłącznik główny urządzenia.

Bezpieczeństwo podczas obsługi



- Niniejszy odkurzacz automatyczny jest przeznaczony do użytku w gospodarstwach domowych, biurach i podobnego rodzaju pomieszczeniach. Nie korzystaj z niego w środowisku przemysłowym albo na zewnątrz.
- Odkurzacz automatyczny nie jest przeznaczony do odsysania wody, dlatego nie może być używany w wilgotnych lub mokrych pomieszczeniach, na przykład pralniach, łazienkach albo wokół basenu. Podczas kontaktu z wilgocią zniszczy się wyposażenie elektroniczne odkurzacza.
- Odkurzacz automatyczny nie stosuj do odkurzania:
 - zapalonych papierosów, palących się albo palnych przedmiotów, zapalek lub rozpalonego popiołu;
 - wody i innych cieczy;
 - ostrych przedmiotów, jakimi są np. czerepy, igły, szpilki itp.;
 - mąki, tynku i innych materiałów budowlanych;
 - większych kawałków papieru albo torebek plastikowych, które mogą lekko zablokować otwór ssący.
- Wystrzegaj się bezpośredniego działania promieni słonecznych na odkurzacz automatyczny i nie umieszczaj go w pobliżu otwartego płomienia lub urządzeń, które są źródłem ciepła.
- Nie używaj odkurzacza automatycznego w wąskich wywyższonych powierzchniach, np. stół, szafa itp. Jeżeli odkurzacz nie będzie miał dostatecznej przestrzeni do manewrów, może spaść i uszkodzić się.
- Odkurzacz automatyczny używaj wyłącznie z oryginalnymi akcesoriami producenta.
- Przed użyciem odkurzacza automatycznego upewnij się, że w pojemniku na kurz został poprawnie zainstalowany filtr wejściowy.
- Przed uruchomieniem odkurzacza automatycznego upewnij się, że drzwi wejściowe do twojego mieszkania lub domu są zamknięte. Z powierzchni podłogowych usuń ubrania, papier, zabawki, lub przewody przedłużające i inne przedmioty, które odkurzacz mógłby zassać albo zaczepić o nie. Zastony i firanki, które sięgają aż do podłogi, podnieś, by nie zostały zaczepione przez odkurzacz.
- Na odkurzaczu automatycznym nie kładź żadnych przedmiotów ani nie stawaj na nim ani nie siadaj na nim.
- Jeżeli odkurzacz automatyczny pracuje, uważaj na dzieci i zwierzęta domowe.
- Dbaj o to, by podczas pracy odkurzacza automatycznego nie były zablokowane otwory wylotu powietrza lub otwór ssący. W odwrotnym przypadku może dojść do uszkodzenia odkurzacza automatycznego.
- Podczas czyszczenia i konserwacji przestrzegaj wskazówek podanych w niniejszej instrukcji.

PL Odkurzacz automatyczny

Instrukcja obsługi

- Dziękujemy Państwu za zakup naszego produktu marki SENCOR i jesteśmy przekonani, że będą Państwo zadowoleni z urządzenia.
- Przed przystąpieniem do eksploatacji urządzenia, prosimy o dokładne zapoznanie się z niniejszą instrukcją, nawet jeżeli używasz produktu podobnego rodzaju. Urządzenie należy używać zgodnie z niniejszą instrukcją obsługi. Zachowaj niniejszą instrukcję do zastosowania w przyszłości. Jeśli będziesz przekazywać urządzenie innej osobie, zapewnij, aby była załączona z urządzeniem niniejsza instrukcja obsługi. Minimum przez okres ustawowej rękojmi za wady produktu lub gwarancji na jakość zalecamy przechować oryginalne opakowanie transportowe, materiał opakowaniowy, paragon oraz potwierdzenie o zakresie odpowiedzialności, lub kartę gwarancyjną. Przed wysyłką urządzenia, zaleca się zapakować urządzenie w oryginalne opakowanie producenta.
- Rozpakuj uważnie urządzenie, zwracając przy tym uwagę, abyś nie wyrzucił żadnej części materiału opakowaniowego, zanim nie znajdziesz wszystkich części wyrobu.

OPIS ODKURZACZA I JEGO AKCESORIÓW

- | | |
|---|---|
| A1 Przycisk  wystawienia do stacji zbiorczej/stacji ładującej | A14 Osłona otworu zbiorniczka na wodę |
| A2 Przycisk  (włączenia i wyłączenia/uruchomienia trybu automatycznego) | A15 Zbiorniczek na wodę |
| A3 Czujniki kierunkowe | A16 Przycisk do wycięcia pojemnika na kurz 2 w 1 |
| A4 Przycisk Wi-Fi | A17 Otwór wylotowy pojemnika na kurz |
| A5 Czujnik przeciwko spadnięciu | A18 Styki ładujące |
| A6 Boczne szczotki wirujące | A19 Zamek wkładu pojemnika na kurz |
| A7 Kółka jezdne | A20 Wiekło pojemnika na kurz |
| A8 Kombinowany pojemnik na kurz ze zbiorniczkiem na wodę 2 w 1 | A21 Pojemnik na kurz |
| A9 Styki ładowania | A22 Filtr grubý |
| A10 Kółko przednie obrotowe | A23 Filtr piankowy |
| A11 Akumulator (umieszczony pod osłoną) | A24 Filtr HEPA |
| A12 Osłona szczotki wirującej | A25 Uchwyt wkładu do mopowania |
| A13 Szczotka wirująca | A26 Wkład do mopowania |
| | A27 Szczoteczka do czyszczenia |





OPIS STACJI ZBIORCZEJ

- | | |
|--|--|
| B1 Gniazdo do podłączenia przewodu zasilającego | B5 Komora do instalacji worka na kurz |
| B2 Uchwyt przewodu zasilającego | B6 Kontrolka świetlna |
| B3 Worek na kurz | B7 Styki ładowania |
| B4 Wiekło stacji zbiorczej | B8 Otwór ssący |

OPIS STACJI ŁADUJĄCEJ

- | | |
|--|---------------------------|
| B9 Wskaźnik sygnału | B11 Styki ładujące |
| B10 Gniazdo do podłączenia złącza przewodu zasilającego | |

OPIS PILOTA ZDALNEGO STEROWANIA

- | | |
|---|---|
| C1 Przycisk  do włączenia sprzątania automatycznego | C5 Przycisk  do wyboru trybu sprzątania |
| C2 Przycisk  uruchomienia/przerwania sprzątania | C6 Przyciski kierunkowe do poruszania odkurzacza do przodu/do tyłu/w lewo/w prawo |
| C3 Przycisk  do zaplanowania sprzątania | |
| C4 Wyświetlacz | |

- | | |
|---|--|
| C7 Przycisk  do ustawienia zegara | C8 Przycisk  powrotu odkurzacza do stacji zbiorczej/stacji ładującej |
|---|--|

ZAWARTOŚĆ OPAKOWANIA SRV 6485BK

Odkurzacz automatyczny
Stacja zbiorcza
Pilot zdalnego sterowania
Uchwyt wkładu do mopowania
Wkład do mopowania (3 szt.)
Filtr HEPA (2szt.: 1 szt. zainstalowany w odkurzacz; 1 szt. zapasowy HEPA filtr)
Boczna szczotka wirująca (4 szt.: 2 szt. zainstalowana w odkurzacz; 2 szt. zapasowa boczna szczotka wirująca)
Worek na kurz (3 szt.)
Szczoteczka do czyszczenia
Baterie typu AAA do pilota zdalnego sterowania (2 szt.)

ZAWARTOŚĆ OPAKOWANIA SRV 6450BK

Odkurzacz automatyczny
Stacja ładująca
Pilot zdalnego sterowania
Uchwyt wkładu do mopowania
Wkład do mopowania (3 szt.)
Filtr HEPA (2szt.: 1 szt. zainstalowany w odkurzacz; 1 szt. zapasowy HEPA filtr)
Boczna szczotka wirująca (4 szt.: 2 szt. zainstalowana w odkurzacz; 2 szt. zapasowa boczna szczotka wirująca)
Szczoteczka do czyszczenia
Baterie typu AAA do pilota zdalnego sterowania (2 szt.)



Notatka:

Do modelu SRV 6450BK można stację zbiorczą dokupić. Oznakowanie modelowe stacji zbiorczej to SRX 0030. Zwróć się do swojego sprzedawcy.

ZASTOSOWANIE ORAZ WŁAŚCIWOŚCI ODKURZACZA AUTOMATYCZNEGO

- Odkurzacza automatycznego można używać do sprzątania wszystkich typów twardej podłóg, jakimi są podłogi drewniane albo laminatowe, posadzki, podłogi winylowe itp., jak również dywanów z niskim włosiem. W trybie automatycznego sprzątania odkurzacz automatycznie efektywnie kombinuje różne drogi, w celu osiągnięcia optymalnego oczyszczenia całej powierzchni podłogowej.
- Główna szczotka wirująca usuwa włosy, włosie zwierząt itp. Boczne szczotki wirujące wymiatają zanieczyszczenia z trudno dostępnych miejsc wzdłuż ścian i mebli oraz z naroży. Gumowe kółka napędzane chronią podłogi przed zarysowaniem i potrafią pokonać przejściowe listwy podłogowe do wysokości nawet 1,6 cm i wyjechać na dywan o wysokości 2 cm.
- Zderzak z czujnikiem pozwala na tłumione dojechanie odkurzacza aż do przeszkody i efektywnie posprząta wokół niej. Czujniki podczerwieni w przednim zderzaku zapobiegają kolizji odkurzacza automatycznego z przeszkodami. Bezpieczną pracę odkurzacza w pomieszczeniach, w których znajdują się schody, umożliwiając dolne czujniki przeciw upadkowi odkurzacza ze schodów.
- Do wygodnego sterowania służy pilot zdalnego, który umożliwia włączenie i wyłączenie odkurzacza, wprowadzenie go do trybu sprzątania automatycznego albo wystawienie odkurzacza automatycznego do stacji zbiorczej/stacji ładującej.

- Odkurzacz wyposażony jest w funkcję tzw. GYRO MAPPING (orientacja w przestrzeni), która potrafi rozpoznać geometrię pomieszczenia, w której wykonuje sprzątanje i odkurzac w ten sposób sprawniej wyczyści podłogę.

TRYBY SPRZĄTANIA ODKURZACZA AUTOMATYCZNEGO

Tryb automatyczny sprzątanja

Odkurzacz automatyczny efektywnie posprząta maksimum powierzchni pomieszczenia i po zakończeniu sprzątanja wróci do stacji zbiorczej/stacji ładującej.

Tryb sprzątanja lokalnego

Tryb ten nadaje się do sprzątanja konkretnego zanieczyszczonego miejsca. Zamknij drzwi pomieszczenia. Jeżeli w pomieszczeniu nie jest umieszczona stacja zbiorcza/stacja ładująca, odkurzacz automatyczny wróci z powrotem do miejsca wyjściowego po zakończeniu sprzątanja.

Tryb sprzątanja wzdłuż ścian

Odkurzacz automatyczny efektywnie posprząta powierzchnię wzdłuż ścian oraz przeszkód stałych i po zakończeniu sprzątanja wróci do stacji zbiorczej/stacji ładującej.

Tryb ręczny sprzątanja

Przy pomocy przycisków kierunkowych na pilocie zdalnego sterowania poruszaj odkurzaczem do przodu/do tyłu/w lewo/w prawo.



Notatka:

Jeżeli dojdzie do przerwania sprzątanja, np. z powodu manipulacji z odkurzaczem, rozpocznie sprzątanje zawsze od początku. Jest to normalne zjawisko.



Notatka:

Przed uruchomieniem odkurzacza automatycznego zawsze upewnij się, że jest w pełni naładowany i z powierzchni usunięte zostały przeszkody, przedmioty obce, kable itp.

PRZYGOTOWANIE ODKURZACZA AUTOMATYCZNEGO

Wyjmij odkurzacz automatyczny oraz wszystkie akcesoria z opakowania. Skontroluj, czy wyjąłeś wszystkie części. Skontroluj, czy odkurzacz automatyczny lub jego akcesoria nie są uszkodzone.

Z odkurzacza automatycznego i wszystkich jego akcesoriów usuń folie ochronne i ulotki reklamowe, włącznie taśm ochronnych, które umieszczone są na obydwu stronach odkurzacza automatycznego – patrz rysunek **D1**.

Montaż bocznych szczotek wirujących

Boczne szczotki wirujące są przeznaczone do gładkich powierzchni podłogowych i zapewniają efektywne sprzątanje w narożach i wzdłuż ścian oraz mebli.

Odkurzacz odwróć stroną dolną do góry. Szczotki wirujące kolejno wcisnij z użyciem siły dokładnie na odpowiednie na kotki, które przeznaczony są do tego celu – patrz rysunek **D2**. Odkurzacz odwróć z powrotem do pozycji roboczej.

Jeżeli będziesz używał odkurzacza do sprzątanja pomieszczeń, w których znajdują się dywany, zdemontuj boczne szczotki wirujące. Podczas demontażu postępuj w odwrotnej kolejności.

KOMBINOWANY POJEMNIK NA KURZ ZE ZBIORNICZKIEM NA WODĘ 2 W 1

Kombinowany pojemnik na kurz ze zbiorniczkiem na wodę umożliwia jednocześnie odkurzac i ścierać podłogę. Odkurzacz automatyczny odkurzacza nieczystości i kurz z podłogi, a następnie ją wyciera. W zależności od przewidzianego użycia odkurzacza automatycznego trzeba do zbiorniczka nalać w odę i przymocować uchwyty z wkładem do mopowania.

Użycie odkurzacza automatycznego wyłącznie do odkurczania

1. Jeżeli będziesz używał odkurzacza wyłącznie do odkurczania, przed jego użyciem upewnij się, że pojemnik na kurz włożony jest w odkurzacz i że jest pusty.

2. W celu wycięcia pojemnika na kurz, naciśnij przycisk do wycięcia pojemnika i wyjmij pojemnik z odkurzacza – patrz rysunek **E1**.
3. Pojemnik na kurz wsuń do odkurzacza automatycznego tak, by wieko pojemnika na kurz skierowane było do góry i otwór wylotowy w kierunku na zewnątrz – patrz rysunek **E1**. Lekko naciśnij pojemnik w kierunku do tyłu, dopóki nie usłyszysz kłapięcia. To sygnalizuje poprawne zamocowanie pojemnika w odkurzacz.

Użycie odkurzacza automatycznego do odkurczania i wycierania podłogi

Abymóc odkurzac elektryczny użyć jednocześnie do odkurczania i wycierania podłogi, konieczne jest napełnienie zbiorniczka wodą i przymocowanie do dolnej strony pojemnika uchwyty do wkładu do mopowania.

1. Wyjmij pojemnik na kurz z odkurzacza automatycznego tak, że naciśniesz przycisk do wycięcia pojemnika i wyjmij pojemnik z odkurzacza – patrz rysunek **E1**.
2. Zluzuj osłonę zbiorniczka i przez otwór nalej do zbiorniczka czystą wodę – patrz rysunek **E2**. Pokrywę mocno zamknij.



Notatka:

Do mycia zalecamy użycie tylko czystej wody. Jeżeli użyjesz środka do mycia, może on spienić i pogorszyć w ten sposób skapywanie wody na wkład, ewentualnie spowodować smugi na podłodze po jej wyschnięciu.

3. Na uchwyt załóż wkład do mopowania – patrz rysunek **E3**. Zalecamy wkład przed założeniem zamoczyć i lekko wyczyścić. Tym przyspieszysz proces namaczania i następane ścieranie podłogi.
4. Uchwyt załóż od dołu na pojemnik. Lekko naciśnij na uchwyt, dopóki nie usłyszysz kłapięcia. To sygnalizuje poprawne zabezpieczenie uchwyty z wkładem do mopowania.
5. Pojemnik na kurz wsuń do odkurzacza automatycznego tak, by wieko pojemnika na kurz skierowane było do góry i otwór wylotowy w kierunku na zewnątrz – patrz rysunek **E1**. Lekko naciśnij pojemnik w kierunku do tyłu, dopóki nie usłyszysz kłapięcia. To sygnalizuje poprawne zamocowanie pojemnika w odkurzacz.



Ostrzeżenie:

Nie używaj odkurzacza automatycznego do odkurczania i wycierania podładek, chodniczków itp. Przed odkurczaniem dywanów trzeba zdjąć uchwyt z wkładem do mopowania.

UMIĘSZCZENIE I PODŁĄCZENIE STACJI ZBIORCZEJ/STACJI ŁADUJĄCEJ

Stacja zbiorcza/stacja ładująca służy do automatycznego ładowania akumulatora i odkurzacz musi mieć do niej dobry dostęp. Stację zbiorczą/stację ładującą – patrz rysunek umieść przy ścianie na twardej, poziomej i suchej powierzchni w zasięgu gniazdzka sieciowego – patrz rysunek **F1** (stacja zbiorcza) albo **F2** (stacja ładująca). Dbaj o to, aby w zasięgu 0,5 m w lewo i w prawo oraz w odległości 1,5 m przed stacją zbiorczą/stacją ładującą nie znajdowały się schody albo przeszkody, które bronilyby odkurzaczu wyszukiwać stację ładującą i pomyślnie zaparkować.

Do gniazdzka stacji zbiorczej/stacji ładującej podłącz złącze przewodu zasilającego i wtyczkę przewodu zasilającego wsuń do gniazdzka elektrycznego. Przewód zasilający umieść tak, by nie nawijał się do szczotek wirujących odkurzacza.

Jeżeli nie będziesz korzystał z odkurzacza przez dłuższy czas, odłącz stację zbiorczą/stację ładującą od gniazdzka sieciowego i umieść w suchym, czystym i chłodnym miejscu.

ŁADOWANIE ODKURZACZA AUTOMATYCZNEGO

Odkurzacz można ładować w stacji zbiorczej/stacji ładującej, którą odkurzacz po zakończeniu sprzątanja wyszuka automatycznie.

Zawsze upewnij się, że odkurzacz włączony jest przyciskiem . Jeżeli odkurzacz automatyczny znajduje się w stacji zbiorczej, zaktywuje się automatycznie i nie trzeba go włączać.

Pierwsze naładowanie odkurzacza

Przed pierwszym użyciem należy odkurzacz automatyczny w pełni naładować. Zostaw odkurzacz do naładowania przez 12 godzin. Chwyć odkurzacz i ręcznie włóż go do stacji zbiorczej tak, by połączyły się styki ładujące w dolnej części odkurzacza ze stykami ładującymi stacji zbiorczej. Po połączeniu styków rozpocznie się proces ładowania.

Ładowanie automatyczne

Z funkcji ładowania automatycznego korzysta odkurzacz automatyczny po każdym zakończeniu sprzątania i w przypadkach, kiedy podczas sprzątania wykryje niski stan akumulatora. Wtedy odkurzacz automatyczny zacznie aktywnie szukać stacji zbiorczej/stacji ładującej. Ważne więc jest, by nieustannie podłączona była do źródła zasilania i była dostępna dla odkurzacza, w celu jego zaparkowania.

Odkurzacz automatyczny można wysłać do ładowania także przez naciśnięcie przycisku bezpośrednio na odkurzacz, w aplikacji albo na pilocie zdalnego sterowania. W takim razie praca odkurzacza automatycznego zatrzyma się i odkurzacz wyszuka stację zbiorczą/stację ładującą.

Po zaparkowaniu w stacji zbiorczej/stacji ładującej rozpocznie się cykl ładowania. Pełne naładowanie trwa około 5 do 6 godzin. Rzeczywisty stan ładowania zależy od stanu akumulatora przy rozpoczęciu ładowania.

Pełne naładowanie zapewni aż 140 minut pracy (ustawiona niska moc ssania).

Jeżeli dojdzie do przerwania połączenia styków ładujących podczas cyklu ładującego, odkurzacz oddali się od stacji ładującej i sam w niej z powrotem zaparkuje w celu wznowienia procesu, o ile mu w tym nie przeszkadzają mu przeszkody.

Jeżeli dojdzie do przerwania w dostawie energii elektrycznej, cykl ładowania zostanie przerwany i kontynuowany będzie po wznowieniu dostawy energii.

Jeżeli zostanie przekroczona maksymalna dozwolona wartość natężenia prądu ładującego, proces automatycznego ładowania się przewie.

Jeżeli dojdzie do wyładowania odkurzacza automatycznego, np. z powodu, że odkurzacz nie znalazł albo nie był w stanie zaparkować w stacji zbiorczej, trzeba umieścić go ręcznie.

STEROWANIE PRZY POMOCY PRZYCISKÓW NA ODKURZACZU

Przyciski na odkurzacz automatycznym służy do podstawowego sterowania. Do zaawansowanego sterowania odkurzaczem automatycznym użyj pilota zdalnego sterowania albo aplikację mobilną. Więcej informacji znajdziesz dalej w instrukcji.

Włączenie/wyłączenie odkurzacza automatycznego

Naciśnij i przytrzymaj przycisk  przez 3 sekundy, w celu aktywacji włączenia odkurzacza automatycznego. Odkurzacz automatyczny przełączy się w tryb czuwania.



Naciśnij i przytrzymaj przycisk  przez 3 sekundy, w celu wyłączenia odkurzacza automatycznego. Odkurzacz automatyczny jest wychylony.





Notatka:

Podczas ładowania nie można odkurzacz automatycznego wyłączyć.

Przerwanie sprzątania

Podczas pracy odkurzacza automatycznego krótko naciśnij przycisk , praca odkurzacza automatycznego zostanie przerwana. Ponownym krótkim naciśnięciem przycisku  wznowisz jego pracę.

Tryb snu

Odkurzacz automatyczny przełączy się do trybu snu po 10 minutach nieczynności, jeżeli znajduje się poza stacją ładującą. Wszystkie kontrolki świetlne zgasną. Naciśnięciem przycisku  i przycisku  na pilocie zdalnego sterowania albo restartem w aplikacji odkurzacz automatyczny przełączy się do trybu czuwania.

Tryb automatyczny sprzątania

Kiedy odkurzacz automatyczny znajduje się w trybie czuwania, naciśnij krótko przycisk  i odkurzacz automatyczny rozpocznie automatyczne sprzątnięcie.

Ładowanie

Krótko naciśnij przycisk , kiedy potrzebujesz wysłać odkurzacz automatyczny do ładowania. Ten zakończy prawie odbywające się sprzątnięcie i zacznie aktywnie wyszukiwać stację zbiorczą/stację ładującą, w której zaparkuje.

STEROWANIE PRZY POMOCY PILOTA ZDALNEGO STEROWANIA

Wciśnięciem poluzuj zapadkę pokrywki znajdującej się na tylnej stronie pilota zdalnego sterowania i zdejmij pokrywę.

Do pilota zdalnego sterowania wóóz 2 szt. baterii typu AAA (1,5 V).

Podczas wkładania baterii zadbaj o poprawną biegunowość, która podana jest w środku pojemnika do baterii. Załóż i zatrzasznij z powrotem pokrywę.

Jeżeli baterie są wyładowane, wymień je na nowe. Nie kombinuj różnego typu baterii albo starych baterii z nowymi.

Zasięg pilota zdalnego sterowania wynosi około 6 m.



Podczas wymiany wyjmij najpierw starą baterię, a następnie wóóz nową.



Notatka:



Nigdy nie kombinuj używanych i nowych baterii albo baterii różnego typu.

Włączenie sprzątania

Naciśnij przycisk  do włączenia trybu automatycznego sprzątnięcia. Naciśnij kilkakrotnie przycisk  i wybierz tryb sprzątnięcia lokalnego albo tryb sprzątnięcia wzdłuż ścian.

Przy pomocy przycisków kierunkowych na pilocie zdalnego sterowania uruchom tryb sprzątnięcia ręcznego poruszaj odkurzaczem do przodu/do tyłu/w lewo/w prawo.







Przerwanie sprzątnięcia

Podczas pracy odkurzacza automatycznego krótko naciśnij przycisk , praca odkurzacza automatycznego zostanie przerwana. Ponownym krótkim naciśnięciem przycisku  wznowisz jego pracę.

Zakończenie sprzątnięcia/ładowania

Jeżeli potrzebujesz zakończyć pracę, naciśnij przycisk , odkurzacz automatyczny zatrzyma się, zakończy sprzątnięcie, wyszuka stację zbiorczą/stację ładującą i w niej zaparkuje.

Ustawianie zegara

1. Naciśnij przycisk .
2. Za pomocą przycisków kierunkowych ustaw godzinę i minutę. Przyciskami   ustawiasz wartość liczbową, przyciskami   przełączasz pomiędzy godzinami i minutami.
3. W celu potwierdzenia naciśnij przycisk .









Notatka:

Zalecamy ustawić zegar według rzeczywistego czasu.

Planowanie sprzątnięcia

W celu efektywnego wykorzystania funkcji zaplanowanego sprzątnięcia, trzeba poprawnie ustawić zegar – patrz poprzedni rozdział.

1. Naciśnij przycisk .
2. Przyciskami kierunkowymi ustaw czas, kiedy ma zostać rozpoczęte zaplanowane sprzątnięcie. Przyciskami   ustawiasz wartość liczbową, przyciskami   przełączasz pomiędzy godzinami i minutami.
3. W celu potwierdzenia naciśnij przycisk . Ustawienie zostanie zapisane w pamięci.
4. Odkurzacz automatyczny uruchomi się i rozpocznie sprzątnięcie w ustalonym czasie.
5. Jeżeli chcesz zdezaktywować ustawienia, naciśnij i przytrzymaj długo przycisk  3 sekundy.

STEROWANIE ZA POŚREDNICTWEM APLIKACJI MOBILNEJ

Odkurzaczem automatycznym można sterować za pomocą aplikacji Sencor HOME.

Pobierz aplikację do swojego smartfona, wykonaj rejestrację i steruj odkurzaczem automatycznym za pośrednictwem aplikacji.



Jeżeli zainstalowałeś już aplikację, dodaj odkurzacz automatyczny do swoich urządzeń.



Notatka:

Upewnij się, że w ustawieniu telefonu masz w aplikacji włączone zezwolenia pozycji i usługi Bluetooth.

Dodanie odkurzacza automatycznego do listy urządzeń za pomocą Bluetooth

Odkurzacz automatyczny można dodać do aplikacji Sencor HOME parowaniem poprzez interfejs Bluetooth.

1. Włącz funkcję Bluetooth w swoim smartfonie.
2. Włącz odkurzacz automatyczny.
3. Uruchom aplikację, a na stronie głównej aplikacji kliknij ikonę „+”.
4. Urządzenie automatycznie zaoferuje możliwości „Nie dodawaj/Przejdź do dodawania”.
5. Kliknij „Przejdź do dodawania” a aplikacja poprowadzi Cię automatycznie dodaniem nowego urządzenia.



Notatka:

Jeśli połączenie Bluetooth nie będzie pomyślnie zrealizowane się lub nie jest możliwe, upewnij się, że pomiędzy telefonem a odkurzaczem automatycznym nie ma stałych przeszkód i czy oba urządzenia znajdują się blisko siebie.

Dodanie odkurzacza automatycznego do listy urządzeń za pomocą QR kodu.

Odkurzacz automatyczny możesz dodać do aplikacji SENCOR HOME także za pośrednictwem podanego kodu QR. Na stronie głównej aplikacji kliknij ikonę „+”, a na ekranie dodanie nowego urządzenia kliknij ikonę [-] znajdującą się w prawym górnym rogu.

Po zeskanowaniu kodu QR na ekranie wykonaj wybór sieci Wi-Fi. Wybierz sieć, wprowadź hasło i naciśnij na przycisk „Dalej”.

Zostaniesz wezwany do wykonania resetu urządzenia. Wyciśnij i przytrzymaj przycisk  przez 3 sekund. Kontrolka Wi-Fi miga. Oznacza to, że odkurzacz automatyczny jest gotowy do parowania. Instrukcje znajdziesz również na ekranie aplikacji.

W aplikacji potwierdź, że kontrolka (Wi-Fi) miga i kliknij na „Dalej”. Kliknij na „Podłącz”. Następnie w ustawieniach Wi-Fi w twoim

urządzeniu mobilnym podłącz Wi-Fi do odkurzacza automatycznego. Następnie wróć do aplikacji i zaczekaj, dopóki nie dojdzie do sparowania odkurzacza.

Na ekranie głównym w liście urządzeń, kliknij na ikonę odkurzacza i wejdź do sterowania urządzeniem.

Kod QR do dodania panelu sterowania odkurzaczem automatycznym do aplikacji Sencor HOME

SRV 6450BK



SRV 6485BK



Ręcznie dodanie odkurzacza automatycznego do listy urządzeń

Na ekranie głównym kliknij na „Dodaj urządzenie” albo na „+” w prawym górnym rogu tu kliknij na „Dodaj urządzenie”.

Pokaże się ekran z kategoriami urządzeń i spisem urządzeń.

Kliknij na „Odkurzacze automatyczne” i z listy produktów wybierz model odkurzacza automatycznego.

Na kolejnym ekranie wybierz sieć Wi-Fi. Wybierz sieć, wprowadź hasło i naciśnij na przycisk „Dalej”.

Zostaniesz wezwany do wykonania resetu urządzenia. Wyciśnij i przytrzymaj przycisk  przez 3 sekund. Kontrolka Wi-Fi miga. Oznacza to, że odkurzacz automatyczny jest gotowy do parowania. Instrukcje znajdziesz również na ekranie aplikacji.

W aplikacji potwierdź, że kontrolka (Wi-Fi) miga i kliknij na „Dalej”.

Kliknij na „Podłącz”. Następnie w ustawieniach Wi-Fi w twoim urządzeniu mobilnym podłącz Wi-Fi do odkurzacza automatycznego. Następnie wróć do aplikacji i zaczekaj, dopóki nie dojdzie do sparowania odkurzacza.

Na ekranie głównym w liście urządzeń, kliknij na ikonę odkurzacza i wejdź do sterowania urządzeniem.

Resetowanie Wi-Fi

Wyciśnij i przytrzymaj przycisk Wi-Fi przez 3 sekundy. Kontrolka Wi-Fi miga.



Notatka:

Podczas podłączania Wi-Fi zalecamy wyłączyć dane mobilne w ustawieniu twojego telefonu komórkowego.

STACJA ZBIORCZA NA KURZ I NIECZYSTOŚCI (tylko w modelu SRV 6485BK)

Stacja zbiorcza jest wyposażona w worek na kurz, do którego odkurzacz automatyczny opróżni zawartość pojemnika na kurz po skończeniu sprzątania lub po wykryciu, że pojemnik na kurz jest pełny. W takim razie, odkurzacz automatyczny wyszuka stację zbiorczą i wjedzie do niej tyłem, aby pozycja otworu w pojemniku na kurz była wyrównana z otworem ssącym w dolnej części stacji zbiorczej. Po ustaleniu kontaktu, oba otwory otworzą się i zawartość pojemnika zostanie zassana po ciśnieniu do worka na kurz. Nastąpi zamknięcie otworów i odkurzacz automatyczny rozpocznie ładowanie albo będzie kontynuował sprzątanie.

Aby zabezpieczyć prawidłowe działanie stacji zbiorczej, upewnij się, czy jest podłączona do źródła zasilania.



Notatka:

Stację zbiorczą można dokupić dla modelu SRV 6450BK. Oznakowanie modelu SRX 0030.

KONSERWACJA I CZYSZCZENIE

Przed czyszczeniem zawsze wyłącz odkurzacz wyłącznikiem głównym .

Do czyszczenia urządzenia nie stosuj ściernych środków czyszczących, rozcieńczalników itp.

Zaniedbywanie czyszczenia i konserwacji może negatywnie wpływać na działanie odkurzacza i prowadzić do obniżenia jego mocy.

ODKURZACZ AUTOMATYCZNY

Opróżnij pojemnik na kurz (model SRV 6485BK)

W modelu SRV 6485BK dochodzi automatycznie do opróżniania pojemnika do pojemnika zbiorczego i to nie tylko po każdym użyciu, ale także w czasie sprzątania, kiedy odkurzacz wykryje maksymalną ilość nieczystości i kurzu w pojemniku. W aplikacji ustawić można, jak często opróżniany będzie pojemnik na kurz.

Opróżnij pojemnik na kurz (model SRV 6450BK)

1. W celu wycięcia pojemnika na kurz, naciśnij przycisk do wycięcia pojemnika i wyjmij pojemnik z odkurzacza – patrz rysunek **G1**.
2. Przenieś pojemnik nad koszyk do odpadków i odwróć go do góry nogami tak, by wieko pojemnika skierowane było w dół.
3. Naciśnij zamek wieka i ostrożnie go uchył. Zawartość pojemnika wysyp do kosza – patrz rysunek **G2**.
4. Zamknij wieko i delikatnie dociśnij, aby usłyszeć kliknięcie. To sygnalizuje poprawne zabezpieczenie wieka.

**Notatka:**

Z powodów higienicznych zalecamy opróżnić pojemnik poza pomieszczeniem mieszkalnym.

Czyszczenie pojemnika na kurz

1. W celu wycięcia pojemnika na kurz, naciśnij przycisk do wycięcia pojemnika i wyjmij pojemnik z odkurzacza – patrz rysunek **G1**.
2. Naciśnij zamek wieka i uchyl wieko pokrywmy na kurz.
3. Naciśnij blokadę grubego filtra. Wyjmij gruby filtr, filtr piankowy i filtr HEPA z wieka – patrz rysunek **G3**.
4. Filtr HEPA i filtr piankowy wystukaj i usuń z nich nieczystości przy pomocy delikatnej szczoteczki albo suchej szmatki. W razie mocniejszego zanieczyszczenia możesz odkurzyć je innym odkurzaczem z założoną końcówką szczotkową. Filtra HEPA nie myj w wodzie. Występuje ryzyko jego uszkodzenia. W przypadku, gdy filtr HEPA jest mocno zanieczyszczony lub przejawia oznaki zużycia, wymień go na nowy. Zalecamy wymianę filtra HEPA w zależności od liczności użycia co najmniej raz na pół roku.
5. Gruby filtr oplucz w bieżącej i ciepłej wodzie, następnie wytrzyj czystą ściereczką do sucha.
6. Pojemnik na kurz wytrzyj lekko zwilżoną gąbką i wytrzyj czystą ściereczką do sucha. Ewentualnie możesz do pojemnika na kurz nalać mniejszą ilość czystej wody i wytrzeć gąbką. Potem dokładnie wytrzyj ją czystą ściereczką do sucha.
7. Do przestrzeni w wieku wózków filtr HEPA, filtr piankowy i potem gruby filtr. Lekko naciśnij na wózków filtr, dopóki nie usłyszysz kliknięcia. To sygnalizuje poprawne zabezpieczenie grubego filtra.
8. Zamknij wieko pojemnika na kurz. Lekko naciśnij na wieko, dopóki nie usłyszysz kliknięcia. To sygnalizuje poprawne zamknięcie wieka.

Ostrzeżenie:

Przed włożeniem filtrów do pojemnika na kurz i zamknięciem wieka zawsze upewnij się, że wszystkie części są suche i zupełnie czyste. W przeciwnym wypadku grozi niebezpieczeństwo uszkodzenia odkurzacza automatycznego.

**Czyszczenie zbiorniczka na wodę i wkładu do mopowania**

Zbiorniczek na wodę, uchwyt wkładu do mopowania oraz wkład do mopowania trzeba czyścić po każdym użyciu, w celu zapobiegania powstawania leśni, szkodliwych mikroorganizmów, które mogą spowodować nieprzyjemny zapach i mogą być szkodliwe dla zdrowia.

1. Ostrożnie zwolnij uchwyt wkładu do mopowania i usuń go z dolnej części odkurzacza automatycznego.
2. Z uchwytu ostrożnie zdejmij wkład do mopowania.
3. W celu wycięcia pojemnika na kurz, naciśnij przycisk do wyjmowania pojemnika i wyjmij pojemnik z odkurzacza.
4. Przenieś pojemnik na kurz nad umywalkę albo zlew i zluzuj pokrywę zbiorniczka na wodę. Odwróć pojemnik dnem do góry i wylej resztę wody ze zbiorniczka. W razie potrzeby lekko wstrząśnij zbiorniczkiem, by wszystkie woda wyciekła.
5. Zostaw otwartą pokrywę zbiorniczka otwartą i zostaw zbiorniczek w suchym i dobrze wietrzonym miejscu do wyschnięcia.
6. Uchwyt wkładu do mopowania wytrzyj lekko zwilżoną gąbką i potem wytrzyj czystą ściereczką do sucha.
7. Wkład do mopowania wypierz ręcznie w letniej wodzie z odrobina delikatnego proszku do prania, wypymaj ręcznie i zostaw do swobodnego uschnięcia. Wkładu do mopowania nie pierz w pralce ani nie susz w suszarce.

Czyszczenie centralnej szczotki wirującej

Centralną szczotkę wirującą zalecamy czyścić regularnie i to co najmniej raz na tydzień, w celu zapewnienia stałej mocy ssącej odkurzacza automatycznego. Nawinięte włosy i kudy na szczotce mogą zmniejszać moc oraz wydajność odkurzacza automatycznego.

1. Odwróć odkurzacz automatyczny do góry nogami.
2. Naciśnij bezpiecznik osłony szczotki centralnej i z odkurzacza wyjmij osłonę i następnie szczotkę obrotową – patrz rysunek **H1**.
3. Suchą szmatką wyczyść przestrzeń, w której była umieszczona szczotka wirująca. Skontroluj i wyczyść otwór ssący. Zanieczyszczenia i kurz osadzający się wokół otworu ssącego mogą zmniejszać moc ssania odkurzacza.
4. Ze szczotki obrotowej usuń wszystkie zanieczyszczenia (kurz, nawinięte włosy, włosie zwierząt itp.) – patrz rysunek **H2**.

5. Szczotkę wirującą włóż ponownie do odkurzacza i potem załóż osłonę. Lekko naciśnij na osłonę, dopóki nie usłyszysz kliknięcia. To sygnalizuje poprawne zabezpieczenie osłony.

Czyszczenie bocznych szczotek wirujących

1. Wyjmij boczne szczotki wirujące wyciągając je z osłony.
2. Z miejsca, w którym znajdują się szczotki usuń wszelkie zanieczyszczenia.
3. Usuń wszelkie zanieczyszczenia ze szczotek. Jeżeli jest to konieczne, umyj szczotki pod bieżącą wodą. Jeżeli włosie szczotek uległo deformacji podczas eksploatacji urządzenia, należy je zanurzyć w ciepłej w celu nadania pierwotnego kształtu. Szczotki muszą być suche przed ponownym zamontowaniem do odkurzacza.
4. Po wyczyszczeniu przymocuj je z powrotem.

Czyszczenie czujników

Czujniki na odkurzacz automatycznym są ważne do jego poprawnego sterowania i bezpiecznej pracy. Ważne jest więc, by były one regularnie czyszczone i utrzymywane w dobrym stanie. Czujniki wytrzyj suchą miękką ściereczką lub kosmetycznymi patyczkami.

Czyszczenie zewnętrznej powierzchni odkurzacza automatycznego

Powierzchnię odkurzacza regularnie wycieraj miękką suchą szmatką. Co najmniej raz na tydzień albo częściej wyczyść kółko przednie, napędzane kółko, otwór ssący, szczotkę wirującą oraz czujniki dolne. Z przedniego kółka obrotowego i napędzanych kółek w pierwszej kolejności usuń większe zanieczyszczenia. Następnie wyczyść je po całym ich obwodzie lekko zwilżoną szmatką i wytrzyj do sucha. Nie zapomnij wytrzeć również przestrzeni wokół kółek.

Wymiana filtra HEPA i filtra piankowego

1. Wyjmij pojemnik na kurz i otwórz wieko pojemnika na kurz. Wyjmij gruby filtr, stary filtr piankowy i stary filtr HEPA.
2. Do przestrzeni w wieku włóż nowy filtr HEPA, filtr piankowy i potem gruby filtr. Lekko naciśnij na gruby filtr, dopóki nie usłyszysz kliknięcia. To sygnalizuje poprawne zabezpieczenie grubego filtra.
3. Zamknij wieko pojemnika na kurz. Lekko naciśnij na wieko, dopóki nie usłyszysz kliknięcia. To sygnalizuje poprawne zamknięcie wieka.

**Notatka:**

Stan zużycia filtra HEPA można śledzić w aplikacji mobilnej.

**Notatka:**

Filtr HEPA i filtr piankowy zawsze zmieniaj jednocześnie.

Wymiana szczotki bocznej

Szczotki ulegają zużyciu podczas eksploatacji odkurzacza. Po pewnym czasie należy szczotki wymienić za nowe. W celu zamówienia nowej szczotki należy skontaktować się ze sprzedawcą lub autoryzowanym punktem serwisowym.

1. Usuń starą boczną szczotkę wirującą z odkurzacza poprzez wyciągnięcie w kierunku do góry.
2. Załóż nową boczną szczotkę wirującą do odkurzacza automatycznego.

STACJA ZBIORCZA**Czyszczenie stacji zbiorczej**

Wytrzyj zewnętrzną powierzchnię stacji zbiorczej miękką, suchą ściereczką.

Wymiana worka

Jeżeli worek na kurz jest pełny, zapali się kontrolka świetlna. Worek na kurz trzeba wymienić. Podczas jego wymiany postępuj w następujący sposób.

1. Odłącz stację od źródła zasilania.
2. Otwórz wieko stacji zbiorczej.
3. Chwyc uchwyt worka i ostrożnie pociągnij go w kierunku do góry – patrz rysunek **I**, w ten sposób zamkniesz otwór wejściowy worka na kurz, więc w ten sposób pozostaną kurz i zanieczyszczenie w worku na kurz.
4. Zużyty worek na kurz wyrzuć do zwykłego odpadu komunalnego.

- Włóż nowy worek na kurz do stacji zbiorczej. Ważne jest, by otwór wlotowy w worku wyrównany został z otworem wylotowym w przestrzeni wewnętrznej stacji zbiorczej.
- Zamknij pokrywę.

Czyszczenie czujników

Czujniki stacji zbiorczej są ważne do jej bezpiecznej pracy. Ważne jest więc, by były one regularnie czyszczone i utrzymywane w dobrym stanie.

Czujniki podczewieni i styki ładujące wytrzyj suchą miękką ściereczką lub kosmetycznymi patyczkami.

CZYSZCZENIE STACJI ŁADUJĄCEJ

Czyszczenie stacji ładującej

Wytrzyj zewnętrzną powierzchnię stacji zbiorczej miękką, suchą ściereczką.

Czyszczenie czujników

Czujniki stacji ładującej są ważne do jej bezpiecznej pracy. Ważne jest dlatego, by były one regularnie czyszczone i utrzymywane w dobrym stanie.

Czujniki podczewieni i styki ładujące wytrzyj suchą miękką ściereczką lub kosmetycznymi patyczkami.

WYMIANA AKUMULATORA

Jeżeli potrzebujesz zainstalować akumulator, postępuj w następujący sposób:

- Upewnij się, że odkurzacz jest wyłączony za pomocą przycisku . Odkurzacz odwróć stroną dolną do góry.
- Przy pomocy śrubokręta zluźnij śruby osłony baterii, wyjmij je i ostrożnie wyjmij baterię.
- Podłącz nowy akumulator i włóż go do odpowiedniej przestrzeni wewnętrznej. Podłączenie akumulatora wykonać można tylko w jeden sposób. Złącze jest kodowane i nie można go odwrócić.
- Założ osłonę dolną i zabezpiecz przy pomocy śrub. Odwróć odkurzacz do pozycji roboczej.
- Włóż odkurzacz do stacji zbiorczej i zostaw akumulator naładować do pełnej pojemności.



Notatka:

Odkurzacz automatycznie dostarczany jest z włożonym akumulatorem.

PRZECHOWYWANIE DŁUGOOKRESOWE

Jeżeli przez dłuższy czas nie będziesz korzystał z odkurzacza, wykonaj następujące:

Wyczyść odkurzacz zgodnie z rozdziałem KONSERWACJA I CZYSZCZENIE.

Stację ładującą odłącz od gniazdka elektrycznego. Odkurzacz wraz z kompletnymi akcesoriami umieść w suchym, czystym i chłodnym miejscu.





Zalecamy wykonywać ładowanie odkurzacza co 3 miesiące, aby przedłużyć żywotność wbudowanego akumulatora.

Wyjmij baterie z pilota zdalnego sterowania.

ROZWIĄZYWANIE PROBLEMÓW

Problem	Przyczyna	Rozwiązanie
Odkurzacz nie ładuje się.	Styki ładujące nie dotykają się.	Upewnij się, że styki dotykają się podczas wkładania odkurzacza do stacji ładującej.
	Stacja ładująca odłączona jest od źródła zasilania.	Podłącz przewód zasilający do gniazdka i pozostaw stację ładującą na stałe podłączoną.

Odkurzacz utknął w jednym miejscu.	Odkurzacz zapętlił się w przewodach/kablach na podłodze, w firancie albo innych przedmiotach obcych na dywanie.	Odkurzacz zawsze próbuje zwolnić się sam, jednak zalecamy jego ręczne zwolnienie z miejsca zablokowania.
Odkurzacz wrócił do stacji ładującej przed zakończeniem sprzątania.	Odkurzacz wykrył niski stan naładowania akumulatora i automatycznie wrócił do stacji, w celu naładowania.	Jest to normalne zjawisko. Zostaw odkurzacz do naładowania.
Odkurzacz nie wykonuje sprzątania automatycznie, jak ma zaplanowane.	Odkurzacz nie jest wyłączony i nie może wykonać sprzątania, jak ma zaplanowane.	Włącz odkurzacz.
	Odkurzacz jest prawie wyładowany.	Zostaw odkurzacz do naładowania.
Pilot zdalnego sterowania nie działa. (Zalecana odległość wynosi 5 m.)	Odkurzacz utknął albo zablokowany jest przedmiotem obcym.	Wyłącz odkurzacz, opróżnij pojemnik na kurz. Odwróć odkurzacz i usuń nieczystości z kółek oraz szczotek.
	Odbiornik sygnału ze zdalnego sterowania do odkurzacza albo nadajnik sygnału na pilocie zdalnego sterowania jest zablokowany lub zanieczyszczony.	Wyjmij baterie w pilocie zdalnego sterowania.
Kiedy odkurzacz pracuje, dochodzi do pomijania odkurzanych miejsc, jego droga jest chaotyczna, ma przeciwny kierunek albo wydaje się, że odkurza ciągle te same miejsca.	Odkurzacz jest prawie wyładowany.	Zostaw odkurzacz do naładowania.
	Sygnał z pilota zdalnego sterowania jest zakłócony innym urządzeniem w jego bliskości.	Wytrzyj odbiornik i nadajnik sygnału miękką ściereczką.
Podłoga jest zbyt śliska, kółko środkowe ślizga się po podłodze, odkurzacz jest na dywanie z bardzo wysokim włosiem albo odkurzacz przejeżdża niske przeszkody, progi i listwy i to wpływa na jego decyzje o przestrzeni sprzątania w całym domu.	Podłoga jest nawoskowana i wypolerowana albo zbyt gładka, co zmniejsza tarcie pomiędzy kółkami i podłogą.	Nie używaj pilota zdalnego sterowania w pobliżu urządzeń z sygnałem podczewieni.
	Kable, przedmioty obce na podłodze mają wpływ na pracę odkurzacza.	Zalecamy zamknąć drzwi w poszczególnych pomieszczeniach i zostawić posprzątać je samodzielnie. Odkurzacz wyposażony jest w funkcje automatycznej identyfikacji jednego pomieszczenia. Wróci z powrotem w swoje miejsce.
		Zalecamy wyczyścić podłogę po woskowaniu.
		Zanim włączysz odkurzacz ważnym jest usunięcie z podłogi kabli, pantofli, zabawek i innych przedmiotów obcych, w celu zmniejszenia ilości przeszkód, które odkurzacz musi być omijać.

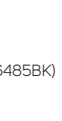
Po zakończeniu sprzątnięcia pozostają na podłodze nieczystości.	Centralna szczotka wirująca jest zablokowana.	Wyczyść centralną szczotkę wirującą i przesuń odkurzacz automatyczny do otwartej przestrzeni.	Odkurzacz nie jest w stanie wrócić do stacji ładującej.	Odległość od stacji jest zbyt duża.	Jeżeli stacja ładująca jest zbyt daleko, odkurzacz automatyczny nie musi być w stanie do jej znalezienia. Wówczas odkurzacz automatyczny do stacji ładującej.
	Boczna szczotka wirująca jest zablokowana.	Wyczyść boczna szczotkę wirującą i przesuń odkurzacz do otwartej przestrzeni.			
	Kombinowany pojemnik na kurz 2 w 1 nie jest poprawnie włożony w odkurzacz automatyczny albo nie jest włożony.	Wtóż kombinowany pojemnik na kurz 2 w 1 do odkurzacza automatycznego.			
	Pojemnik na kurz jest pełny, filtr HEPA jest zablokowany albo centralna szczotka wirująca jest zapchana.	Opróżnij pojemnik na kurz, wyczyść filtr HEPA i centralną szczotkę wirującą.			
Odkurzacza nie można włączyć.	Akumulator jest wyladowany.	Zostaw odkurzacz do pełnego naładowania.	DANE TECHNICZNE		
Odkurzacz ma problem z poruszaniem się po podłodze.	Przednie kółko jezdne jest zablokowane.	Wyczyść przednie kółko obrotowe i przesuń odkurzacz automatyczny do otwartej przestrzeni.	Odkurzacz automatyczny		
Odkurzacz wyszuka stację ładującą, ale nie zaparkuje w niej.	Stacja ładująca jest zablokowana albo znajduje się zbyt daleko; nie jest podłączona do źródła zasilania; na uchwycie wkładu do mopowania zacepione są przedmioty obce albo wkład do mopowania jest zwinął.	Umieść stację ładującą do otwartej przestrzeni i połóż odkurzacz automatyczny w jej pobliżu i włącz odkurzacz; wtóż widelec do gniazdka sieciowego; wyczyść uchwyt wkładu do mopowania i wywróć wkład do mopowania.	Pobór mocy odkurzacza automatycznego..... 19 V prąd stały 0,6 A Znamionowy pobór mocy..... 16 W Akumulator..... Li-ion / 14,4 V / 2 600 mAh Wymiary (średnica x wysokość)..... Ø 320 x 74 mm Masa..... 3,5 kg Czas pracy na jedno naładowanie..... 140 min Pojemność pojemnika kurzu..... 340 ml Pojemność pojemnika na wodę..... 250 ml		
Odkurzacz nie zachowuje się normalnie.	Błąd wewnętrzny.	Wyłącz odkurzacz automatyczny i potem ponownie go włącz i uruchom. Jeżeli problemu nie można usunąć, wyłącz odkurzacz i zwróć się do autoryzowanego punktu serwisowego.	Stacja zbiorcza		
Podczas sprzątnięcia słychać niezwykajnie dźwięki.	Na centralnej szczotce wirującej, na szczotce bocznej lub na kółku środkowym ugrzęzł przedmiot obcy.	Wyłącz odkurzacz automatyczny i usuń przedmiot obcy.	Napięcie wejściowe..... 220–240 V~ Częstotliwość wejściowa..... 50–60 Hz Napięcie wyjściowe..... 19 V Prąd wyjściowy..... 1,2 A Znamionowy pobór mocy..... 1000 W Wymiary..... 280 x 193 x 320 mm Masa..... 3,5 kg		
Zbiorniczek na wodę nie wypuszcza wody do wkładu do mopowania albo wypuszcza tylko mało wody.	W zbiorniczku na wodę znajduje się niedostateczna ilość wody; wkład jest zbyt brudny; wkład nie jest założony.	Uzpełnij wodę do zbiorniczka; wyczyść wkład do mopowania; wtóż uchwyt wkładu do mopowania.	Stacja ładująca		
Zbiorniczek na wodę wypuszcza zbyt dużo wody.	Zbiorniczek na wodę nie znajduje się w swoim miejscu; spust wody ustawiony jest na maksimum.	Skontroluj, czy zbiorniczek na wodę jest poprawnie włożony; dostosuj spust wody w aplikacji.	Napięcie wejściowe..... 19 V  0,6 A Napięcie wyjściowe..... 19 V  0,6 A Znamionowy pobór mocy..... 16 W		
Do aplikacji nie można się podłączyć.	Niezwykła sieć Wi-Fi, niepoprawne hasło Wi-Fi albo niezwykłe zachowanie aplikacji.	Skontroluj, czy odkurzacz automatyczny znajduje się w zasięgu sieci Wi-Fi; wtóż poprawne hasło albo zresetuj Wi-Fi; pobierz i zainstaluj najnowszą wersję aplikacji.	Możliwość zmiany tekstu i parametrów technicznych zastrzeżona.		
			Originalne akcesoria użytkowe		
			SRX 6404 filtr HEPA SRX 6403 Boczna szczotka wirująca SRX 6402 Wkład do mopowania SRX 0031 Worek na kurz (tylko dla SRV 6485BK) SRX 0027 Zapasowy akumulator		
			Notatka:		
			Stację zbiorczą można dokupić dla modelu SRV 6450BK. Oznakowanie modelu SRX 0030.		
			 Wyrób jest przeznaczony wyłącznie do użytku w gospodarstwach domowych. Wyrób nie jest przeznaczony do użytku na zewnątrz.		
			Stopień ochrony przed porażeniem prądem elektrycznym:		
			Klasa II – Ochrona przed porażeniem prądem elektrycznym zabezpiecza podwójna lub wzmacniona izolacja.		
			Niniejszy symbol oznacza, że nie wolno używać urządzenia, jeżeli widelec wtyczki jest uszkodzony.		
					
			LIKwidacja AKUMULATORA		
			 Przed likwidacją wyrobu albo jego oddaniem w określonym miejscu zbiorczym zapewnić trzeba, by wycięty został z niego akumulator. Przed wyjęciem akumulatora trzeba uruchomić odkurzacz i zaccękać do jego wyladowania. Akumulator zawiera substancje szkodliwe dla środowiska naturalnego i z tego względu nie powinien być wyrzucany razem ze zwykłym odpadem domowym. Właściwą utylizację urządzenia zapewni właściwy punkt zbiórki.		

LIKwidACJA Zużytych BATERII



Baterie zawierają substancje szkodliwe dla środowiska naturalnego i z tego powodu nie powinny być wyrzucane razem ze zwykłym odpadem domowym. Zużyte baterie należy przekazać do utylizacji do wyznaczonych punktów zbioru surowców wtórnych.

Niniejszym SENCOR oświadcza, że typ urządzenia radiowego SRV 6450BK i SRV 6485BK spełnia wytyczne dyrektywy 2014/53/EU. Zupełny tekst UE deklaracji zgodności jest do dyspozycji na stronie internetowej www.sencor.eu.

WSKAZÓWKI I INFORMACJE DOTYCZĄCE POSTĘPOWANIA ZE ZużyTYM OPAKOWANIEM

Zużyty materiał opakowaniowy odłóż w miejscu zbiórki odpadów, wyznaczonym przez władze lokalne.

UTYLIZACJA ZużyTYch URZĄDZEŃ ELEKTRYCZNYch I ELEKTRONICZNYch



Niniejszy symbol na produktach lub towarzyszących dokumentach oznacza, iż zużytych produktów elektrycznych lub elektronicznych nie wolno wyrzucać do zwykłego odpadu komunalnego. Aby zachować poprawny sposób utylizacji, odnowy i recyklingu produktów tego rodzaju, należy je przekazać do wyznaczonych punktów zbiórki. W niektórych krajach Unii Europejskiej lub innych krajach w Europie można przekazać zużyte urządzenie sprzedawcy detalicznemu przy zakupie innego nowego podobnego urządzenia. Poprawną utylizacją produktu pomagasz zachować cenne źródła naturalne i przyczyniasz się do zapobiegania potencjalnym negatywnym wpływom na środowisko naturalne i zdrowie człowieka, które mogłyby być następstwem niewłaściwej utylizacji odpadów. Aby uzyskać więcej informacji, skontaktuj się z lokalnymi władzami lub punktem selektywnej zbiórki odpadów. W przypadku niedotrzymania właściwego postępowania utylizacji tego rodzaju odpadów, zgodnie z krajowymi przepisami, mogą zostać nałożone kary.

Dla podmiotów gospodarczych na terenie Unii Europejskiej

Przed przystąpieniem do utylizacji urządzeń elektrycznych lub elektronicznych, uzyskaj potrzebne informacje od sprzedawcy lub dostawcy.

Utylizacja w krajach poza Unię Europejską

Symbol ten obowiązuje w Unii Europejskiej. Przed przystąpieniem do utylizacji produktu, załadaj w lokalnych urzędach lub od sprzedawcy potrzebnych informacji o poprawnym sposobie utylizacji.



Niniejszy produkt spełnia wszelkie właściwe podstawowe wymagania dyrektywy EU, które dotyczą produktu.

