

# SENCOR®

SRV 6450BK  
SRV 6485BK



ROBOTICKÝ VYSAVAČ  
Návod k použití v originálním jazyce



**SENCOR®**

**SRV 6450BK  
SRV 6485BK**



**A**

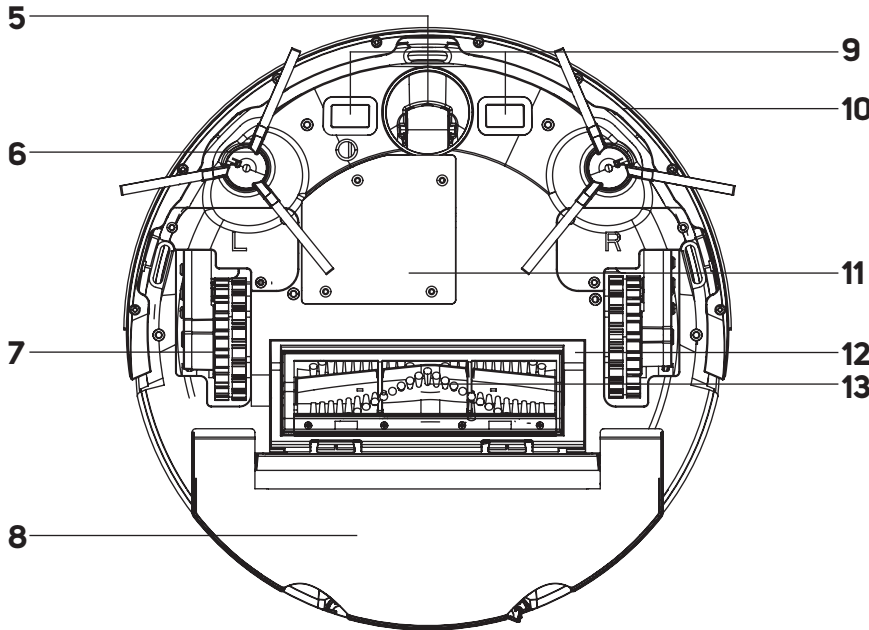
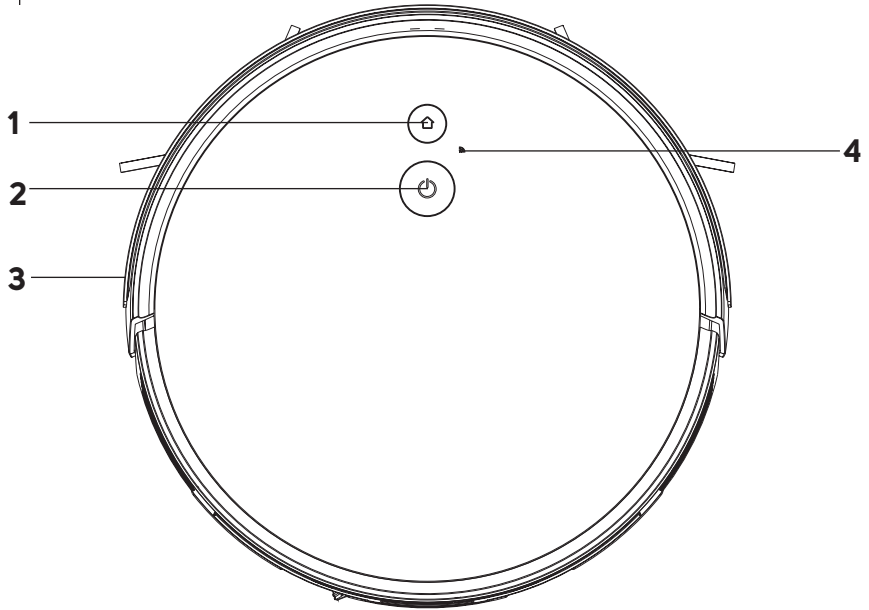

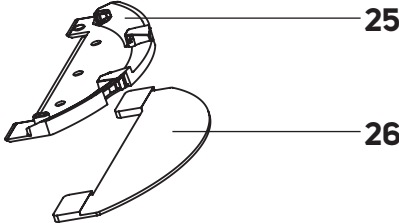
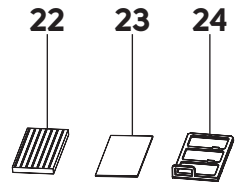
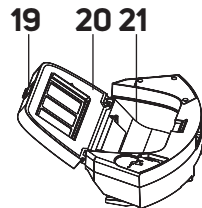
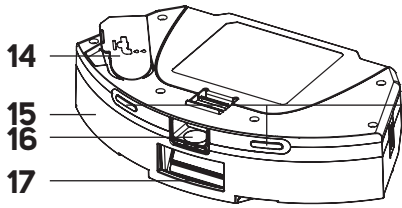

**B**

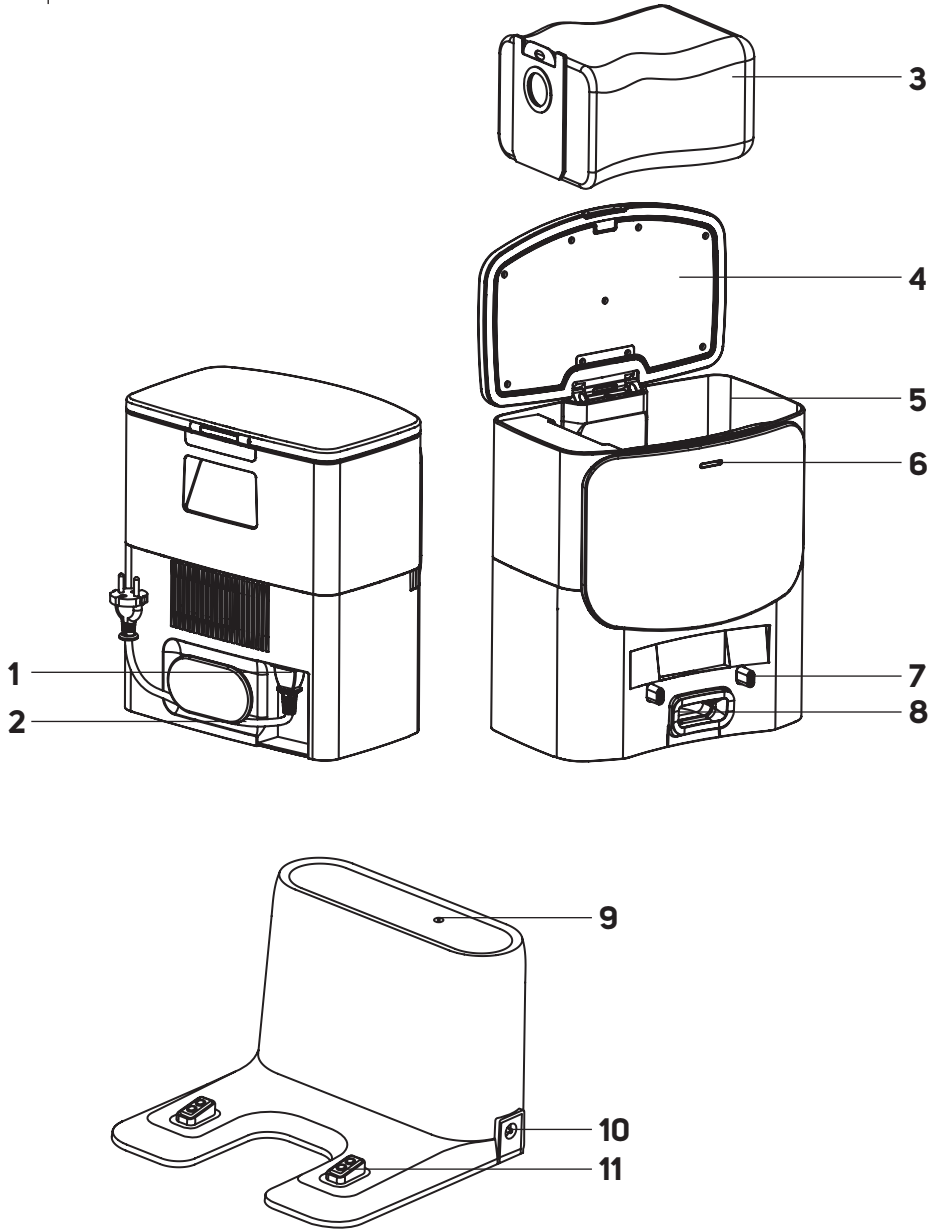

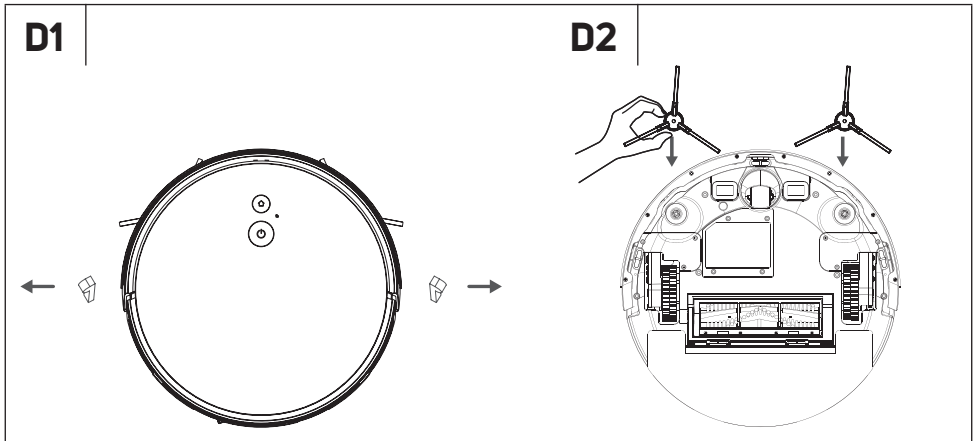
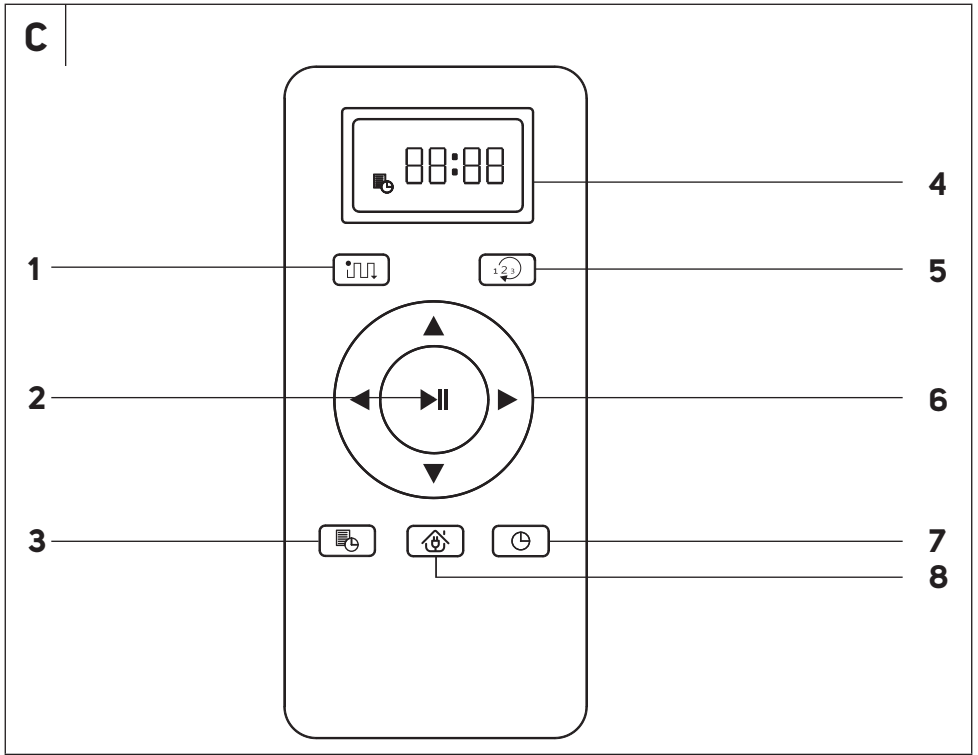

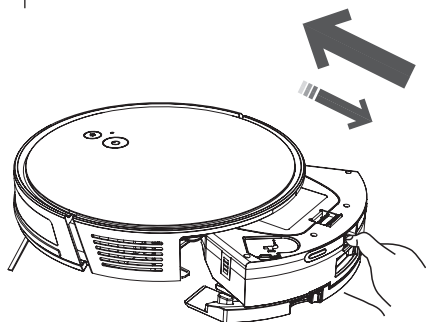
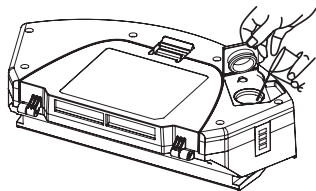
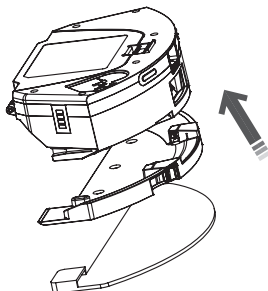
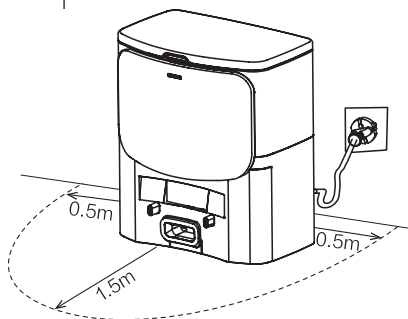
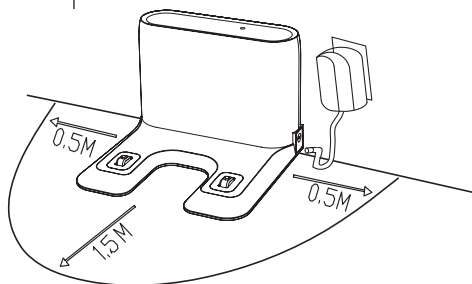
**E1****E2****E3****F1****F2**

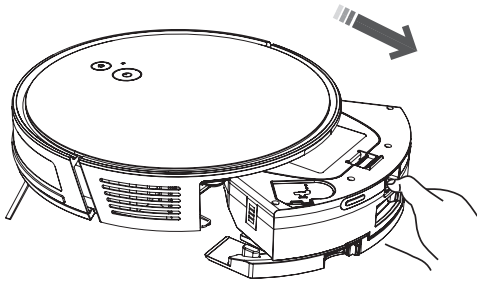
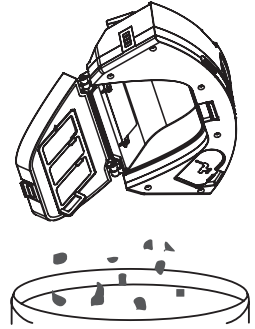
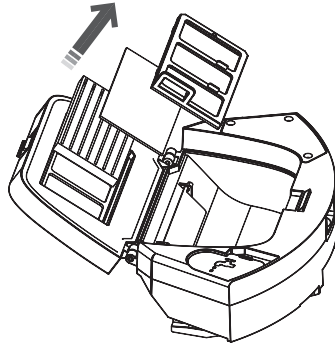
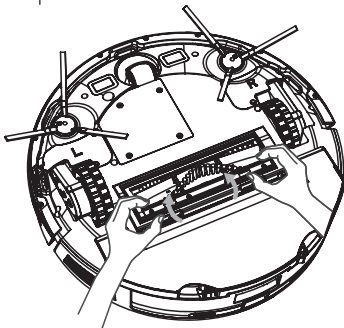
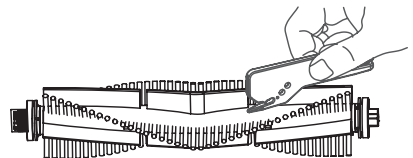
**G1****G2****G3****H1****H2**



I

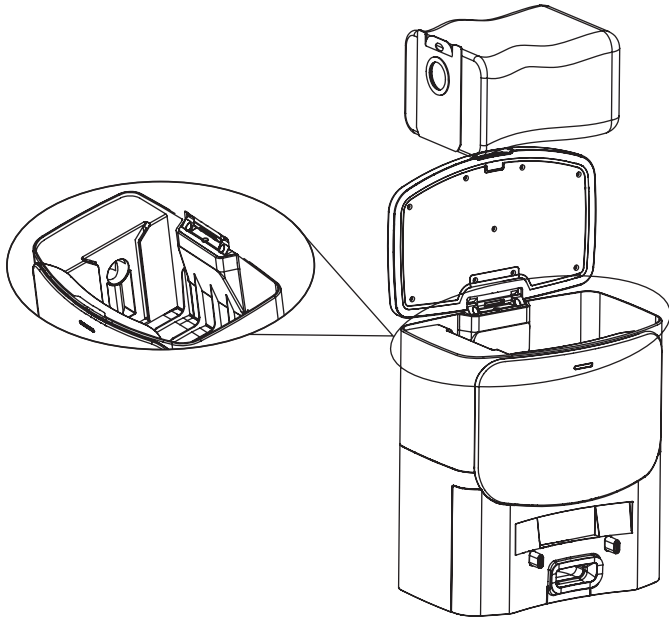

## Důležité bezpečnostní pokyny

### ČTĚTE POZORNĚ A USCHOVEJTE JE PRO BUDOUCÍ POUŽITÍ.

- Tento spotřebič mohou používat děti ve věku 8 let a starší a osoby se sníženými fyzickými, smyslovými nebo mentálními schopnostmi nebo s nedostatkem zkušeností a znalostí, pokud jsou pod dozorem nebo byly poučeny o používání spotřebiče bezpečným způsobem a rozumí případným nebezpečím.
- Děti si se spotřebičem nesmějí hrát. Čištění a údržbu prováděnou uživatelem nesmějí provádět děti bez dozoru.
- Pokud je přívodní kabel poškozen, jeho výměnu svěřte odbornému servisnímu středisku, aby se zabránilo vzniku nebezpečné situace. Spotřebič s poškozeným přívodním kabelem, sběrnou stanicí nebo nabíjecí základnou je zakázáno používat.
- Před každým čištěním nebo údržbou odpojte spotřebič od zásuvky elektrického napětí a vypněte jej hlavním vypínačem.
- Spotřebič se musí používat pouze se sběrnou nádobou (model SRV 6485BK) nebo s nabíjecí základnou (SRV 6450BK), která je se spotřebičem dodávána.



## VÝSTRAHA:

Nepoužívejte sběrnou nádobu nebo nabíjecí základnu k nabíjení akumulátorů nebo spotřebičů, které k tomu nejsou určeny.

Sběrnou stanicí nebo nabíjecí základnu připojte pouze do zásuvky s ochranným kontaktem.

### Elektrická bezpečnost

- Před připojením přírodního kabelu sběrné stanice k síťové zásuvce se ujistěte, že se shoduje vstupní napětí uvedená na typovém štítku s elektrickým napětím zásuvky.
- Přírodní kabel připojujte pouze k řádně uzemněné zásuvce. Nepoužívejte prodlužovací kabel.
- Přírodní kabel neodpojujte od zásuvky tahem za přírodní kabel. Mohlo by dojít k poškození přírodního kabelu nebo zásuvky. Přírodní kabel odpojujte od zásuvky tahem za zástrčku.
- Přírodní kabel nepokládejte přes ostré předměty. Dbejte na to, aby kabel nevisel přes okraj stolu nebo aby se nedotýkal zahřátého či horkého povrchu.
- Přírodní kabel udržujte v suchu.
- Přírodní kabel nepřipojujte a neodpojujte od síťové zásuvky mokřima rukama.
- Neodkrývejte elektronické části robotického vysavače nebo jeho akumulátoru. Neobsahují žádné součásti opravitelné uživatelem. Servis přenechejte kvalifikovaným osobám.
- Abyste zabránili případnému úrazu elektrickým proudem, nepostříkujte robotický vysavač, sběrnou stanicí/nabíjecí základnu nebo přírodní kabel vodou, ani jej neponořujte do vody nebo jiné tekutiny.
- Nepoužívejte robotický vysavač, nefunguje-li správně, jestliže byl poškozen nebo ponořen do vody.
- Abyste se vyvarovali nebezpečí úrazu elektrickým proudem, neopravujte robotický vysavač sami ani ho nijak neupravujte. Veškeré opravy svěřte autorizovanému servisnímu středisku. Zásahem do robotického vysavače během platnosti záruky se vystavujete riziku ztráty záručních plnění.
- Před každým čištěním nebo údržbou odpojte robotický vysavač od zásuvky elektrického napětí a vypněte jej hlavním vypínačem.

### Bezpečnost při používání



- Tento robotický vysavač je určen pro použití v domácnostech, kancelářích a podobných prostorech. Nepoužívejte jej v průmyslovém prostředí nebo venku.
- Robotický vysavač není určen pro vysávání vody, proto nesmí být používán ve vlhkých či mokřích prostorách, například v prádelnách, koupelnách nebo okolo bazénu. Při kontaktu s vlhkem se zničí vnitřní elektronické vybavení vysavače.
- Robotický vysavač nepoužívejte k vysávání:
  - doutnajících cigaret, hořících nebo hořlavých předmětů, zápalek nebo popele;
  - vody a jiných tekutin;
  - ostrých předmětů, jako např. střepů, jehel, špendlíků apod.;
  - mouky, omítky a jiných stavebních materiálů;
  - větších kusů papíru nebo plastových sáčků, které mohou snadno zablokovat sací otvor.
- Robotický vysavač nevystavujte přímému slunečnímu záření a neumísťujte jej do blízkosti otevřeného ohně nebo přístrojů, které jsou zdrojem tepla.
- Nepoužívejte robotický vysavač na úzkých vyvýšených plochách, jako je stůl, skříň apod. Pokud nebude mít vysavač dostatečný prostor pro manévrování, může spadnout a poškodit se.
- Robotický vysavač používejte pouze s originálními příslušenstvím výrobce.
- Před použitím robotického vysavače se ujistěte, že v nádobě na prach je řádně instalován prachový filtr.
- Před uvedením robotického vysavače do provozu se ujistěte, že jsou vstupní dveře do vašeho bytu nebo domu zavřené. Odstraňte z podlahových ploch oblečení, papír, hračky, síťové nebo prodlužovací kabely a jiné předměty, které by mohl vysavač nasát nebo zachytit. Záclyny a závěsy, které sahají až na zem, zdvihněte, aby nedošlo k jejich zachycení do vysavače.
- Na robotický vysavač neodkládejte žádné předměty ani na něj nestoupejte nebo neseděte.
- Pokud je robotický vysavač v provozu, dávejte pozor na děti a domácí zvířata.
- Dbejte na to, aby při provozu robotického vysavače nebyly zakryty otvory pro výstup vzduchu nebo aby nebyl blokován sací otvor. Jinak může dojít k poškození robotického vysavače.
- Při čištění a údržbě dodržujte pokyny, uvedené v tomto návodu.

# CZ Robotický vysavač

## Návod k použití

- Děkujeme, že jste si zakoupili náš výrobek značky SENCOR, a věříme, že s ním budete spokojeni.
- Před použitím spotřebiče se, prosím, seznámte s návodem k jeho obsluze, a to i v případě, že jste již obeznámeni s používáním spotřebičů podobného typu. Spotřebič používejte pouze tak, jak je popsáno v tomto návodu k použití. Návod uschovejte pro případ další potřeby. Pokud předáváte spotřebič jiné osobě, zajistěte, aby u něj byl přiložen tento návod k použití. Minimálně po dobu trvání zákonného práva z vadného plnění, případně záruky za jakost doporučujeme uschovat originální přepravní karton, balicí materiál, pokladní doklad a potvrzení o rozsahu odpovědnosti prodávajícího nebo záruční list. V případě přepravy doporučujeme zabalit spotřebič opět do originální krabice od výrobce.
- Spotřebič pečlivě vybalte a dejte pozor, abyste nevyhodili žádnou část obalového materiálu dříve, než najdete všechny součásti spotřebiče.

### POPIS VYSAVAČE A JEHO PŘÍSLUŠENSTVÍ

- |  |   |
|--|---|
| <b>A1</b> Tlačítko  vyslání do sběrné stanice/nabíjecí základny       | <b>A13</b> Rotační kartáč                           |
| <b>A2</b> Tlačítko  (zapnutí a vypnutí/spuštění automatického úklidu) | <b>A14</b> Kryt otvoru nádržky na vodu              |
| <b>A3</b> Směrové senzory  | <b>A15</b> Nádržka na vodu                          |
| <b>A4</b> Tlačítko Wi-Fi   | <b>A16</b> Tlačítko k vyjmutí nádoby na prach 2 v 1 |
| <b>A5</b> Senzor proti pádu  | <b>A17</b> Vystupní otvor nádoby na prach           |
| <b>A6</b> Boční rotační kartáče  | <b>A18</b> Nabíjecí kontakty                        |
| <b>A7</b> Pojezdová kolečka  | <b>A19</b> Zámek víka nádoby na prach               |
| <b>A8</b> Kombinovaná nádoba na vodu s nádržkou na vodu 2 v 1  | <b>A20</b> Víko nádoby na prach                     |
| <b>A9</b> Nabíjecí kontakty  | <b>A21</b> Nádoba na prach                          |
| <b>A10</b> Přední otočné kolečko   | <b>A22</b> Hrubý filtr                              |
| <b>A11</b> Akumulátor (umístěn pod krytem)   | <b>A23</b> Molitanový filtr                         |
| <b>A12</b> Kryt rotačního kartáče  | <b>A24</b> HEPA filtr                               |
|  | <b>A25</b> Držák mopovacího návleku                 |
|  | <b>A26</b> Mopovací návlek                          |
|  | <b>A27</b> Čistící kartáček                         |







### POPIS SBĚRNÉ STANICE

- |  |   |
|--|---|
| <b>B1</b> Zdířka pro připojení napájecího kabelu | <b>B5</b> Komora pro instalaci prachového sáčku |
| <b>B2</b> Držák přírodního kabelu                | <b>B6</b> Světelná kontrolka                    |
| <b>B3</b> Prachový sáček                         | <b>B7</b> Nabíjecí kontakty                     |
| <b>B4</b> Víko sběrné stanice                    | <b>B8</b> Sací otvor                            |

### POPIS NABÍJECÍ ZÁKLADNY

- |   |                              |
|---|------------------------------|
| <b>B9</b> Indikátor signálu                                 | <b>B11</b> Nabíjecí kontakty |
| <b>B10</b> Zdířka pro připojení konektoru napájecího kabelu |                              |

### POPIS DÁLKOVÉHO OVLÁDÁNÍ

- |  |   |
|--|---|
| <b>C1</b> Tlačítko  pro spuštění automatického úklidu | <b>C6</b> Směrová tlačítka pro pohyb vysavače dopředu/dozadu/doleva/doprava   |
| <b>C2</b> Tlačítko  spuštění/přerušení úklidu         | <b>C7</b> Tlačítko  k nastavení hodin                              |
| <b>C3</b> Tlačítko  k naplňování úklidu               | <b>C8</b> Tlačítko  pro návrat do sběrné stanice/nabíjecí základny |
| <b>C4</b> Displej  |   |
| <b>C5</b> Tlačítko  k výběru režimu úklidu            |   |

### OBSAH BALENÍ SRV 6485BK

Robotický vysavač  
Sběrná stanice  
Dálkové ovládání  
Držák mopovacího návleku  
Mopovací návlek (3 ks)  
HEPA filtr (2 ks: 1 ks instalovaný ve vysavači; 1 ks náhradní HEPA filtr)  
Boční rotační kartáče (4 ks: 2 ks instalované ve vysavači; 2 ks náhradní boční rotační kartáče)  
Prachový sáček (3 ks)  
Čistící kartáček  
Baterie typu AAA do dálkového ovládání (2 ks)

### OBSAH BALENÍ SRV 6450BK

Robotický vysavač  
Nabíjecí základna  
Dálkové ovládání  
Držák mopovacího návleku  
Mopovací návlek (3 ks)  
HEPA filtr (2 ks: 1 ks instalovaný ve vysavači; 1 ks náhradní HEPA filtr)  
Boční rotační kartáče (4 ks: 2 ks instalované ve vysavači; 2 ks náhradní boční rotační kartáče)  
Čistící kartáček  
Baterie typu AAA do dálkového ovládání (2 ks)



#### Poznámka:

K modelu SRV 6450BK je možné sběrnou stanici dokoupit. Modelové označení sběrné stanice je SRX 0030. Obratle se na svého prodejce.

### ÚČEL POUŽITÍ A VLASTNOSTI ROBOTICKÉHO VYSAVAČE

- Robotický vysavač je určen k úklidu všech typů tvrdých podlah, jako jsou dřevěné nebo laminátové plovoucí podlahy, dlažba, vinyl apod. a koberec s nízkým vlasem. Během úklidu efektivně kombinuje různé cesty, aby bylo dosaženo optimálního úklidu celé podlahové plochy.
- Hlavní rotační kartáč efektivně odstraňuje vlasy, zvířecí chlupy apod. Boční rotační kartáče vymetají nečistoty z těžko dostupných míst podél stěn a nábytku a z rohů. Motorizovaná gumová kolečka chrání citlivé podlahy před poškrábáním a dokážou překonat přečhodové lišty až do výšky 1,6 cm a vjet až na 2 cm vysoký koberec.
- Odpružený nárazník umožňuje tlumené dojetí vysavače až k překážce a efektivní úklid kolem ní. Infračervené senzory v předním nárazníku zamezují kolizi robotického vysavače s překážkami. Bezpečný provoz vysavače v místnostech, ve kterých se nacházejí schody, umožňují spodní senzory proti pádu vysavače ze schodů.
- K pohodlnému ovládní slouží dálkové ovládání, které umožňuje vysavač zapnout i vypnout, uvést do režimu automatického úklidu, zvolit provozní režim nebo odeslat robotický vysavač do sběrné stanice/nabíjecí základny.
- Vysavač je vybaven funkcí GYRO MAPPING (orientace v prostoru), která dokáže rozpoznat prostorovou geometrii místnosti, ve kterých provádí úklid, a vysavač tak účinněji vyčistí podlahu.

### REŽIMY ÚKLIDU ROBOTICKÉHO VYSAVAČE

#### Automatický režim úklidu

Robotický vysavač efektivně uklidí maximum plochy místnosti a po dokončení úklidu se vrátí do sběrné stanice/nabíjecí stanice.

## Režim lokálního úklidu

Tento režim je vhodný pro úklid určeného znečištěného místa. Zavřete dveře místnosti, ve které bude robotický vysavač vysávat. Pokud v místnosti není umístěna sběrná stanice/nabíjecí základna, robotický vysavač se vrátí na výchozí místo po dokončení úklidu.

## Režim úklidu podél stěn

Robotický vysavač efektivně uklidí plochu podél stěn a pevných překážek a po dokončení úklidu se vrátí do sběrné stanice/nabíjecí stanice.

## Manuální režim úklidu

Pomocí směrových tlačítek na dálkovém ovládní pohybuje vysavačem dopředu/dozadu/doleva/doprava.



### Poznámka:

Pokud dojde k přerušení úklidu, např. manipulací s vysavačem, zahájí vysavač úklid vždy od začátku. Jedná se o normální jev.



### Poznámka:

Před spuštěním robotického vysavače se vždy ujistěte, že je plně nabitý a z plochy byly odstraněny překážky, cizí předměty, kabely apod.



## Poznámka:

Ke stírání doporučujeme použít pouze čistou vodu. Použijete-li čisticí prostředek, může napěnit, a zhoršit tak odkapávání vody na návlek, případně způsobit šmouhy na podlaze po jejím uschnutí.

3. Na držák nasadte mopovací návlek – viz obrázek **E3**. Doporučujeme návlek před nasazením namočit a mírně vyždímat. Tim urychlíte proces namáčení a následně stírání podlahy.
4. Držák nasadte zesoudu na nádobu. Mírně zatlačte držák, až uslyšíte cvaknutí. To signalizuje správné zajištění držáku s mopovacím návlekiem.
5. Nádobu na prach zasuňte do robotického vysavače tak, aby víko nádoby na prach směřovalo nahoru a výstupní otvor směrem ven – viz obrázek **E1**. Mírně zatlačte nádobu směrem dozadu, až uslyšíte cvaknutí. To signalizuje správné zajištění nádoby ve vysavači.



### Varování:

Nepoužívejte robotický vysavač k vysávání a stírání předloček, běhounů apod. Před vysáváním kobereců je nutné držák s mopovacím návlekiem sejmout.

## PŘÍPRAVA ROBOTICKÉHO VYSAVAČE

Robotický vysavač a všechno příslušenství vyjměte z obalu. Zkontrolujte, že jste vyjmuli všechny části.

Zkontrolujte, zda není robotický vysavač nebo jeho příslušenství poškozené.

Z robotického vysavače a ze všech příslušenství odstraňte ochranné fólie a reklamní štítky, včetně ochranných pásků, které jsou umístěny po obou stranách robotického vysavače – viz obrázek **D1**.

### Montáž bočních rotačních kartáčů

Boční rotační kartáče jsou určeny na hladké podlahové plochy a zajišťují efektivní úklid v rozích, podél stěn a nábytku.

Vysavač otočte spodní stranou nahoru. Rotační kartáče postupně zatlačte přesně a silou na kolíky, které jsou pro ně určeny – viz obrázek **D2**.

Vysavač otočte zpět do provozní polohy.

Pokud budete používat vysavač k úklidu místnosti, ve kterých jsou položeny koberce, rotační kartáče demontujte. Při demontáži postupujte opatrným způsobem.

## KOMBINOVANÁ NÁDOBA NA PRACH S NÁDRŽKOU NA VODU 2 V 1

Kombinovaná nádoba na prach s nádržkou na vodu umožňuje vysávat a stírat podlahu současně. Robotický vysavač vysává nečistoty a prach z podlahy a následně ji stírá. V závislosti na zamýšleném použití robotického vysavače je nutné do nádržky nalít vodu a připravit držák s mopovacím návlekiem.

### Použití robotického vysavače pouze k vysávání

1. Pokud budete robotický vysavač používat pouze k vysávání, před jeho použitím se ujistěte, že je nádoba na prach vložena ve vysavači a že je prázdná.
2. Abyste mohli nádobu na prach vyjmout, stiskněte tlačítko k vyjmutí nádoby a vyjhněte nádobu ven z vysavače – viz obrázek **E1**.
3. Nádobu na prach zasuňte do robotického vysavače tak, aby víko nádoby na prach směřovalo nahoru a výstupní otvor směrem ven – viz obrázek **E1**. Mírně zatlačte nádobu směrem dozadu, až uslyšíte cvaknutí. To signalizuje správné zajištění nádoby ve vysavači.

### Použití robotického vysavače k vysávání a stírání podlahy

Abyste mohli robotický vysavač používat současně k vysávání a stírání podlahy, je nutné do nádržky naplnit vodu a připravit ke spodní straně nádoby držák s mopovacím návlekiem.

1. Vyjměte nádobu na prach z robotického vysavače tak, že stisknete tlačítko k vyjmutí nádoby, a vyjhněte nádobu ven z vysavače – viz obrázek **E1**.
2. Uvolněte kryt nádržky na vodu a otvorem do nádržky nalijte čistou vodu – viz obrázek **E2**. Kryt pevně zavřete.

## UMÍSTĚNÍ SBĚRNÉ STANICE/NABÍJECÍ ZÁKLADNY

Sběrná stanice/nabíjecí základna slouží k automatickému dobíjení akumulátoru a vysavač k ní musí mít dobrou přístup.

Sběrnou stanici/nabíjecí základnu umístěte ke zdi na tvrdý, vodorovný a suchý povrch v dosahu síťové zásuvky – viz obrázek **F1** (sběrná stanice) nebo **F2** (nabíjecí základna). Dbejte na to, aby v dosahu 0,5 m vlevo a vpravo a ve vzdálenosti 1,5 m před stanicí/základnou nebyly schody nebo překážky, které by bránily vysavači vyhledat sběrnou stanici/nabíjecí základnu a úspěšně zaparkovat.

Ke zdiře sběrné stanice/nabíjecí základny připojte konektor přívodního kabelu a vidlici zasuňte do síťové zásuvky. Přívodní kabel umístěte tak, aby se nezatmolal do rotačních kartáčů vysavače.

Pokud nebudete vysavač delší dobu používat, sběrnou stanici/nabíjecí základnu odpojte od síťové zásuvky a uložte na suché, čisté a chladné místo.

## NABÍJENÍ ROBOTICKÉHO VYSAVAČE

Vysavač je možné nabíjet ve sběrné stanici/nabíjecí základně, kterou vysavač automaticky vyhledá po dokončení úklidu.

Vždy se ujistěte, že je vysavač zapnutý tlačítkem . Pokud je robotický vysavač ve sběrné stanici, aktivuje se automaticky a není třeba jej zapínat.

### První nabití vysavače

Před prvním použitím je třeba robotický vysavač plně nabit. Nechte robotický vysavač nabíjet až 12 hodin.

Vysavač uchopte a ručně jej nasadte do sběrné nádoby tak, aby se spojily nabíjecí kontakty vespod vysavače s nabíjecími kontakty sběrné stanice. Po spojení kontaktů se zahájí proces nabíjení.

### Automatické nabíjení

Funkci automatického nabíjení využívá robotický vysavač po každém dokončeném úklidu a případech, kdy při provozu detekuje nízký stav akumulátoru. Tehdy robotický vysavač začne aktivně vyhledávat sběrnou stanici/nabíjecí základnu. Je proto důležitě, aby byla stále připojena ke zdroji napájení a byla pro vysavač volně dostupná, aby do ní mohl zaparkovat.

Robotický vysavač je možné odeslat k nabíjení i stisknutím tlačítka nabíjení přímo na vysavači, v aplikaci nebo na dálkovém ovládní. V takovém případě se provoz robotického vysavače zastaví a ten vyhledá sběrnou stanici/nabíjecí stanici.

Po zaparkování do sběrné stanice/nabíjecí stanice se zahájí nabíjecí cyklus. Plně nabití trvá přibližně 5 až 6 hodin. Skutečná doba nabíjení závisí na stavu akumulátoru při zahájení nabíjení.

Plně nabití zajistí až 140 minut provozu (nastavený nízký sací výkon). Pokud dojde k přerušení spojení nabíjecích kontaktů během nabíjecího cyklu, vysavač se vzdálí od základny a sám do ní zpět zaparkuje k obnovení procesu nabíjení, pokud mu v tom nezabrání překážky. Pokud dojde k výpadku dodávky elektrické energie, nabíjecí cyklus se přeruší a bude opět pokračovat po obnovení dodávky energie. Pokud dojde k překročení maximálního nabíjecího proudu, proces nabíjení se automaticky přeruší.

Pokud dojde k úplnému vybití robotického vysavače, např. z důvodu, že vysavače nedokázal vyhledat nebo zaparkovat ve sběrné stanici, je třeba jej umístit ručně.

## OVLÁDÁNÍ POMOCÍ TLAČÍTEK NA VYSAVAČI

Tlačítka na robotickém vysavači slouží k základnímu ovládní. Pro pokročilé ovládní použijte dálkové ovládní nebo ovládejte svůj robotický vysavač přes mobilní aplikaci. Více informací naleznete dále v návodu.

### Zapnutí/vypnutí robotického vysavače

Stiskněte a podržte tlačítko  na 3 sekundy, abyste robotický vysavač zapnuli. Robotický vysavač se přepne do pohotovostního režimu.



Stiskněte a podržte tlačítko  na 3 sekundy, abyste robotický vysavač vypnuli. Robotický vysavač je vypnutý.



#### Poznámka:

Během nabíjení není možné robotický vysavač vypnout.

### Přerušení úklidu

Pokud během provozu robotického vysavače krátce stisknete tlačítko , provoz robotického vysavače se přeruší. Opětovným krátkým stisknutím tlačítka  jeho provoz obnovíte.

### Režim spánku

Robotický vysavač se přepne do režimu spánku po 10 minutách nečinnosti, pokud se nachází mimo nabíjecí základnu. Všechny světelné kontroly zhasnou. Stisknutím tlačítka  libovolného tlačítka na dálkovém ovládní nebo restartem v aplikaci se robotický vysavač přepne do pohotovostního režimu.

### Automatický režim úklidu

Zatímco je robotický vysavač v pohotovostním režimu, stiskněte krátce tlačítko  a robotický vysavač zahájí automatický úklid.

### Nabíjení

Stiskněte krátce tlačítko , pokud potřebujete vyslat robotický vysavač k nabíjení. Ten ukončí právě probíhající úklid a začne aktivně vyhledávat sběrnou stanici/nabíjecí základnu, do které zaparkuje.

## OVLÁDÁNÍ POMOCÍ DÁLKOVÉHO OVLÁDÁNÍ

Stlačením uvolníte západku krytu na zadní straně dálkového ovládní a kryt sejměte.

Do dálkového ovládní vložte 2 ks baterie typu AAA (1,5 V). Při vkládání baterií dbejte na správnou polaritu, která je vyznačena uvnitř prostoru pro baterie. Nasadte a zacvakněte zpět kryt.

Pokud jsou baterie vybité, vyměňte je za nové. Nekombinujte různé typy baterií nebo staré a nové baterie.

Dosah signálu dálkového ovládní je přibližně 6 m.

Při výměně baterií nejdříve vyjměte vyčerpáné baterie a poté vložte nové.



#### Poznámka:

Nikdy nekombinujte vyčerpáné a nové baterie ani baterie různých typů.



### Spuštění úklidu

Stiskněte tlačítko  pro spuštění automatického úklidu.

Stiskněte opakovaně tlačítko  a vyberte režim lokálního úklidu nebo režim úklidu podél stěn.

Pomocí směrových tlačítek na dálkovém ovládní spusťte manuální úklid a pohybujte vysavačem dopředu/dozadu/doleva/doprava.







### Přerušení úklidu

Pokud během provozu robotického vysavače krátce stisknete tlačítko , provoz robotického vysavače se přeruší. Opětovným krátkým stisknutím tlačítka  jeho provoz obnovíte.

## Ukončení úklidu/nabíjení

Pokud potřebujete úklid ukončit, stiskněte tlačítko , robotický vysavač se zastaví, ukončí úklid, vyhledá sběrnou stanici/nabíjecí základnu a zaparkuje do ní.

## Nastavení hodin

1. Stiskněte tlačítko .
2. Směrovými tlačítky nastavte hodiny a minuty. Tlačítky   nastavujte číselnou hodnotu, tlačítky   přepínáte mezi hodinami a minutami.
3. Pro potvrzení stiskněte tlačítko .









#### Poznámka:

Doporučujeme nastavit hodiny podle skutečného času.

## Naplánování úklidu

Abyste mohli efektivně používat funkci plánovaného úklidu, je třeba správně nastavit hodiny – viz předchozí odstavce.

1. Stiskněte tlačítko .
2. Směrovými tlačítky nastavte dobu, kdy se má zahájit plánovaný úklid. Tlačítky   nastavujete číselnou hodnotu, tlačítky   přepínáte mezi hodinami a minutami.
3. Pro potvrzení stiskněte tlačítko .
4. Nastavení se uloží.
4. Robotický vysavač se spustí a zahájí úklid ve stanoveném čase.
5. Pokud potřebujete nastavení zrušit, stiskněte dlouze tlačítko  3 sekundy.

## OVLÁDÁNÍ POMOCÍ MOBILNÍ APLIKACE

Tento robotický vysavač je možné ovládat prostřednictvím aplikace Sencor HOME.

Stáhněte si aplikaci do svého chytrého mobilního telefonu, zaregistrujte se a ovládejte robotický vysavač prostřednictvím aplikace.



Pokud máte již aplikaci instalovanou, přidejte si robotický vysavač do svých zařízení.



#### Poznámka:

Ujistěte se, že máte v nastavení telefonu u aplikace povolené polohové služby i Bluetooth.

## Přidání robotického vysavače do seznamu zařízení prostřednictvím Bluetooth

Robotický vysavač si můžete přidat do aplikace Sencor HOME spárováním přes Bluetooth.

1. Ve vašem mobilním telefonu zapněte funkci Bluetooth.
2. Zapněte robotický vysavač.
3. Otevřete aplikaci a na domovské stránce aplikace klikněte na ikonu „+“.
4. Zařízení samo nabídne možnosti „Nepřidávat/Přejděte na přidání“.
5. Klikněte na „Přejděte na přidání“ a aplikace vás automaticky provede přidáním.



#### Poznámka:

Pokud připojení přes Bluetooth selže nebo není možné, ujistěte se, že mezi vašim telefonem a robotickým vysavačem nejsou žádné pevné překážky a obě zařízení jsou blízko sebe.

## Přidání robotického vysavače do seznamu zařízení prostřednictvím QR kódu

Robotický vysavač si můžete přidat do aplikace Sencor HOME i prostřednictvím níže uvedeného QR kódu. Na domovské stránce aplikace klikněte na ikonu „+“ a na obrazovce přidání zařízení klikněte na [-] ikonu v pravém horním rohu.

Po naskenování QR kódu budete vyzváni k výběru sítě Wi-Fi. Vyberte síť, zadejte heslo a klikněte na „Další“.

Budete vyzváni k resetování zařízení. Stiskněte a podržte tlačítko  na 3 sekundy. Wi-Fi kontrolka bliká. To znamená, že je robotický vysavač připraven k párování. Pokyny naleznete rovněž na obrazovce aplikace. V aplikaci potvrďte, že kontrolka (Wi-Fi) bliká a klikněte na „Další“. Klikněte na „Připojit“. Následně v nastavení Wi-Fi ve vašem mobilním zařízení připojte Wi-Fi k robotickému vysavači. Poté se vraťte do aplikace a vyčkejte, až se robotický vysavač spáruje. V seznamu zařízení na hlavní obrazovce klikněte na ikonu robotického vysavače a vstoupíte do jeho ovládní.

## QR kód pro přidání ovládacího panelu robotického vysavače do aplikace Sencor HOME

SRV 6450BK



SRV 6485BK



## Manuální přidání robotického vysavače do seznamu zařízení

Na hlavní obrazovce klikněte na „Přidat zařízení“ nebo na „+“ v pravém horním rohu a zde klikněte na „Přidat zařízení“.

Zobrazí se obrazovka s kategoriemi spotřebičů a seznamem spotřebičů. Klikněte na „Robotické vysavače“ a ze seznamu výrobků vyberte model robotického vysavače.

Na další obrazovce budete vyzváni k výběru sítě Wi-Fi. Vyberte síť, zadejte heslo a klikněte na „Další“.

Budete vyzváni k resetování zařízení. Stiskněte a podržte tlačítko  na 3 sekundy. Wi-Fi kontrolka bliká. To znamená, že je robotický vysavač připraven k párování. Pokyny naleznete rovněž na obrazovce aplikace. V aplikaci potvrďte, že kontrolka (Wi-Fi) bliká a klikněte na „Další“. Klikněte na „Připojit“. Následně v nastavení Wi-Fi ve vašem mobilním zařízení připojte Wi-Fi k robotickému vysavači. Poté se vraťte do aplikace a vyčkejte, až se robotický vysavač spáruje.

V seznamu zařízení na hlavní obrazovce klikněte na ikonu robotického vysavače a vstoupíte do jeho ovládní.

## Wi-Fi reset

Stiskněte a podržte tlačítko Wi-Fi na 3 sekundy. Wi-Fi kontrolka bliká.



### Poznámka:

Během Wi-Fi připojování doporučujeme vypnout mobilní data v nastavení vašeho mobilního telefonu.



### Poznámka:

Sběrnou stanicí je možné dokoupit pro model SRV 6450BK. Modelové označení je SRX 0030.

## ČISTĚNÍ A ÚDRŽBA

Před čištěním vždy vypněte vysavač tlačítkem .

K čištění nikdy nepoužívejte čisticí prostředky s abrazivním účinkem, ředidla apod.

Zanedbávání čištění a údržby může negativně ovlivnit fungování vysavače a vést ke snížení jeho výkonu.

### ROBOTICKÝ VYSAVAČ

Vyprázdnění nádoby na prach (model SRV 6485BK)

U modelu SRV 6485BK dochází k vyprázdnění nádoby automaticky do sběrné nádoby, a to jak po každém použití, tak i během úklidu, když vysavač detekuje maximální množství nečistot a přechu v nádobě.

V aplikaci je možné nastavit, jak často se bude nádoba na prach vysypávat.

Vyprázdnění nádoby na prach (model SRV 6450BK)

1. Abyste mohli nádobu na prach vyjmout, stiskněte tlačítko k vyjmutí nádoby a vytáhněte nádobu ven z vysavače – viz obrázek **G1**.
2. Přeneste nádobu nad odpadkový koš a otočte ji vzhůru nohama, tak aby víko nádoby směřovalo dolů.
3. Stiskněte zámek víka a opatrně víko odklopte. Obsah nádoby vysypte do odpadkového koše – viz obrázek **G2**.
4. Víko zavřete a mírně zatlačte, až uslyšíte cvaknutí. To signalizuje správné zajištění víka.



### Poznámka:

Z hygienických důvodů doporučujeme vyprazdňovat nádobu mimo obytné prostory.

### Čištění nádoby na prach

1. Abyste mohli nádobu na prach vyjmout, stiskněte tlačítko k vyjmutí nádoby a vytáhněte nádobu ven z vysavače – viz obrázek **G1**.
2. Stiskněte zámek víka a odklopte víko nádoby na prach.
3. Stiskněte pojistku hrubého filtru. Vyjměte hrubý filtr, molitanový filtr a HEPA filtr z víka – viz obrázek **G3**.
4. HEPA filtr a molitanový filtr vyklepejte a odstraňte z nich nečistoty pomocí jemného kartáčku nebo suchého hadříku. V případě silného znečištění je můžete vysát jiným vysavačem s nasazeným kartáčovým nástavcem. HEPA filtr nemýjte ve vodě. Hrozí jeho poškození. Pokud je HEPA filtr již silně znečištěný, je poškozený nebo zdeformovaný, vyměňte jej za nový. Doporučujeme měnit HEPA filtr v závislosti na četnosti používání minimálně jednou za pět let.
5. Hrubý filtr opláchněte pod tekoucí vodou a otřete čistou utěrkou dosucha.
6. Nádobu na prach vyčtete mírně navlhčenou houbičkou a otřete čistou utěrkou dosucha. Případně můžete do nádoby na prach nalít menší množství čisté vody a vyčtít houbičkou. Poté důkladně otřete čistou utěrkou dosucha.
7. Do prostoru ve víku vložte HEPA filtr, molitanový filtr a poté hrubý filtr. Mírně na hrubý filtr zatlačte, až uslyšíte cvaknutí. To signalizuje správné zajištění hrubého filtru.
8. Zavřete víko nádoby na prach. Mírně na víko zatlačte, až uslyšíte cvaknutí zámku. To signalizuje správné zavření víka.

### Varování:

Před vložením filtrů do nádoby na prach a zavřením víka se vždy ujistěte, že jsou všechny části čisté a zcela suché. V opačném případě hrozí poškození robotického vysavače.



### Čištění nádržky na vodu a mopovacího návleku

Nádržku na vodu, držák mopovacího návleku a mopovací návlak je nutné čistit po každém použití, abyste zabránili tvorbě plísňe, škodlivých mikroorganismů, které mohou zapříčinit nepříjemný zápach a mohou být zdraví škodlivé.

1. Opatrně uvolněte držák mopovacího návleku a odstraňte jej ze spodní části robotického vysavače.
2. Z držáku opatrně sejměte mopovací návlak.

## SBĚRNÁ STANICE NA PRACH A NEČISTOTY (pouze model SRV 6485BK)

Sběrná stanice je vybavena prachovým sáčkem, do kterého robotický vysavač vyprázdní obsah nádoby na prach po dokončení úklidu, nebo pokud zaznamená, že je nádoba na prach plná. V takovém případě robotický vysavač vzhledá sběrnou stanicí a zavěje k ní tak, aby otvor v nádobě na prach byl zarovnaný se sacím otvorem ve spodní části sběrné stanice. Jakmile dojde ke kontaktu, oba otvory se otevřou a tlakem se nasaje obsah nádoby do prachového sáčku. Poté se otvory uzavřou a robotický vysavač se začne nabíjet nebo bude pokračovat v úklidu. Abyste zajistili správný provoz sběrné stanice, ujistěte se, že je připojena k napájení.

- Abyste mohli nádobu na prach vymout, stiskněte tlačítko k vjemu nádobu a vytáhněte nádobu ven z vysavače.
- Přenešete nádobu na prach nad umyvadlo nebo dřez a uvolněte kryt nádržky na vodu. Otočte nádobu vzhůru nohama a nechte zbývající vodu v nádrže vyteci. V případě potřeby nádržku mírně zatřeste, aby všechna voda vytekla.
- Nechte kryt nádržky na vodu otevřený a nechte nádržku na suchém a dobře větraném místě vyschnout.
- Držák mopovacího návleku otřete mírně navlhčenou houbičkou a poté otřete čistou utěrkou dosucha.
- Mopovací návalek vyperte ručně ve vlažné vodě s malým množstvím jemného prášku, vyždímejte v ruce a nechte volně uschnout. Mopovací návalek neperte v pračce ani nesušte v sušičce.

#### Čištění středového rotačního kartáče

Doporučujeme čistit středový rotační kartáč pravidelně, a to alespoň jednou za týden, abyste zajistili stálý sací výkon robotického vysavače. Namotané vlasy a chlupy na kartáči mohou snížit výkon robotického vysavače a také jeho efektivitu.

- Otočte robotický vysavač vzhůru nohama.
- Stiskněte pojistku krytu středového rotačního kartáče a vyjměte z vysavače kryt a poté rotační kartáč – viz obrázek **H1**.
- Suchým hadříkem vyčistěte prostor, ve kterém byl rotační kartáč uložen. Zkontrolujte a vyčistěte sací otvor. Nečistoty a prach usazené okolo sacího otvoru mohou snížit sací výkon vysavače.
- Z rotačního kartáče odstraňte veškeré nečistoty (prach, namotané vlasy, zvířecí chlupy apod.) – viz obrázek **H2**.
- Rotační kartáč vložte zpět do vysavače a poté nasadte kryt. Mírně na kryt zatlačte, až uslyšíte cvaknutí zámků. To signalizuje správné zajištění krytu.

#### Čištění bočních rotačních kartáčů

- Vyjměte boční rotační kartáče vytažením směrem vzhůru.
- Z místa, kde byly kartáče připevněny, odstraňte veškeré nečistoty.
- Z kartáčů odstraňte veškeré nečistoty. V případě nutnosti můžete kartáče omýt pod tekoucí vodou. Pokud došlo k deformaci štětín během provozu vysavače, namočte je do teplé vody, aby se obnovil jejich původní tvar. Před připevněním k vysavači nechte kartáče oschnout.
- Po vyčištění je připevněte zpět.

#### Čištění senzorů

Senzory na robotického vysavači jsou důležité pro jeho správné ovládání a bezpečný provoz. Je proto důležité, abyste je pravidelně čistili a udržovali je v dobrém stavu.

Senzory otřete suchým měkkým hadříkem nebo vatovou tyčinkou.

#### Čištění vnějšího povrchu robotického vysavače

Povrch vysavače pravidelně otírejte měkkým suchým hadříkem. Alespoň jednou za týden nebo častěji vyčistěte přední otočné kolečka, motorizovaná kolečka, sací otvor, rotační kartáč a spodní senzory. Z předního otočného kolečka a motorizovaných koleček nejdříve odstraňte případné hrubší nečistoty. Poté je očistěte po celém obvodu mírně navlhčeným hadříkem a otřete dosucha. Nezapomeňte očistit i prostor kolem koleček.

#### Výměna HEPA a molitanového filtru

- Vyjměte nádobu na prach a otevřete víko nádoby na prach. Vyjměte hrubý filtr, starý molitanový filtr a starý HEPA filtr.
- Do prostoru ve víku vložte nový HEPA filtr, nový molitanový filtr a poté hrubý filtr. Mírně na hrubý filtr zatlačte, až uslyšíte cvaknutí. To signalizuje správné zajištění hrubého filtru.
- Zavřete víko nádoby na prach. Mírně na víko zatlačte, až uslyšíte cvaknutí zámků. To signalizuje správné zavření víka.



#### Poznámka:

Stav opotřebení HEPA filtru je možné sledovat v mobilní aplikaci.



#### Poznámka:

HEPA a molitanový filtr vždy měňte současně.

#### Výměna bočního kartáče

V průběhu používání rotačních kartáčů dochází k jejich opotřebení. Po určité době je třeba použité kartáče vyměnit za nové. Pro objednání nového kartáče kontaktujte, prosím, svého prodejce nebo autorizované servisní středisko.

- Odstraňte starý boční rotační kartáč z vysavače vytažením směrem vzhůru.
- Nasadte nový boční rotační kartáč do robotického vysavače.

## SBĚRNÁ STANICE

### Čištění sběrné stanice

Vnější povrch sběrné stanice otřete měkkým, suchým hadříkem.

### Výměna sáčku

Pokud je prachový sáček plný, světelná kontrolka se rozsvítí. Prachový sáček je nutné vyměnit. Při jeho výměně postupujte následujícím způsobem:

- Odpojte stanici od zdroje napájení.
- Otevřete víko sběrné stanice.
- Uchopte držák sáčku a opatrně jej táhněte směrem nahoru – viz obrázek **I**. Tim uzavřete vstupní otvor prachového sáčku, a tak zůstanou prach a nečistoty bezpečně uzavřeny v prachovém sáčku.
- Použitý prachový sáček vyhodte do běžného komunálního odpadu.
- Nový prachový sáček vložte do sběrné nádoby. Je důležité, aby vstupní otvor v sáčku byl zarovnaný s výstupním otvorem ve vnitřnímu prostoru sběrné nádoby.
- Zavřete víko.

### Čištění senzorů

Senzory na sběrné stanici jsou důležité pro její bezpečný provoz. Je proto důležité, abyste je pravidelně čistili a udržovali je v dobrém stavu. Infračervené senzory a nabíjecí kontakty otřete suchým měkkým hadříkem nebo vatovou tyčinkou.

## ČIŠTĚNÍ NABÍJECÍ ZÁKLADNY

### Čištění nabíjecí základny

Vnější povrch sběrné stanice otřete měkkým, suchým hadříkem.

### Čištění senzorů

Senzory na nabíjecí základně jsou důležité pro její bezpečný provoz. Je proto důležité, abyste je pravidelně čistili a udržovali je v dobrém stavu. Infračervené senzory a nabíjecí kontakty otřete suchým měkkým hadříkem nebo vatovou tyčinkou.



## VÝMĚNA AKUMULATORU

Pokud potřebujete akumulátor vyměnit, postupujte následujícím způsobem:

- Ujistěte se, že je vysavač vypnutý tlačítkem . Vysavač otočte spodní stranou nahoru.
- Pomocí šroubováku uvolněte šrouby krytu akumulátoru, odstraňte jej a opatrně vyjměte akumulátor.
- Připojte nový akumulátor a vložte jej do vnitřního prostoru. Připojení akumulátoru je možné provést jen jedním způsobem. Konektor je kódovaný a nelze jej otočit.
- Nasadte spodní kryt a zajistěte pomocí šroubů. Otočte vysavač do provozní polohy.
- Vložte vysavač do sběrné stanice a nechte akumulátor nabít na plnou kapacitu.



#### Poznámka:

Robotický vysavač je dodáván s vloženým akumulátorem.



## DLOUHODOBÉ SKLADOVÁNÍ

Pokud nebudete vysavač delší dobu používat, proveďte následující: Očistěte vysavač dle kapitoly ČIŠTĚNÍ A ÚDRŽBA.

Sběrnou stanici odpojte od síťové zásuvky. Vysavač s kompletním příslušenstvím uložte na suchém, čistém a chladném místě. Doporučujeme nabíjet vysavač každé 3 měsíce, tím prodloužíte životnost zabudovaného akumulátoru. Z dálkového ovládání vyjměte baterie.





## ŘEŠENÍ PROBLÉMŮ

Problém	Příčina	Řešení
Vysavač se nenabíjí.	Nabíjecí kontakty se nedotýkají.	Ujistěte se, že se kontakty dotýkají při vkládání vysavače do nabíjecí základny.
	Nabíjecí základna je odpojena od zdroje napájení.	Zapojte přívodní kabel do zásuvky a nechte nabíjecí základnu stále zapojenou.
Vysavač je zaseknutý na jednom místě.	Vysavač se zamotal do drátů/kabelů na zemi, do záclon nebo jiných cizích předmětů na koberci.	Vysavač se vždy pokusí uvolnit se sám, nicméně doporučujeme jej ručně uvolnit ze zaseknutého místa.
Vysavač se vrátí do nabíjecí základny, aniž by dokončil úklid.	Vysavač detekoval nízký stav nabití akumulátoru a automaticky se vrátil do základny, aby se nabíj.	Jedná se o normální jev. Nechte vysavač nabít.
Vysavač neprovádí úklid automaticky, jak má naplánováno.	Vysavač není zapnutý a nemůže provést úklid, jak má naplánováno.	Zapněte vysavač.
	Vysavač je téměř vybitý.	Nechte vysavač nabít.
	Vysavač uvíznul nebo je zablokovaný cizím předmětem.	Vypněte vysavač, vyprázdněte nádobu na prach. Otočte vysavač a odstraňte nečistoty z koleček a kartáčů.
Dálkové ovládání nefunguje. (Doporučená vzdálenost je 5 m.)	Baterie jsou vybité.	Vyměňte baterie v dálkovém ovládání.
	Vysavač je téměř vybitý.	Nechte vysavač nabít.
	Přijímač signálu z dálkového ovládání na vysavač nebo vysílač signálu na dálkovém ovládání je blokován nebo znečištěn.	Očistěte přijímač a vysílač signálu čistou utěrkou.
	Signál z dálkového ovládání je rušený jiným zařízením v jeho blízkosti.	Nepoužívejte dálkové ovládání v blízkosti zařízení s infračerveným signálem.
Zatímco je vysavač v provozu, dochází k vynechávání vysávaných míst, jeho cesta je chaotická, má opačný směr nebo se zdá, že vysává stále stejná místa.	Podlaha je příliš hladká, středové kolečko po podlaze klouže, vysavač je na koberci s příliš vysokým vlasem nebo vysavač přejíždí nízké překážky, prahy a lišty, a to ovlivňuje jeho rozhodování o úklidovém prostoru v celém domě.	Doporučujeme zavřít dveře jednotlivých místností a nechat je uklídit samostatně. Vysavač je vybaven funkcí automatické identifikace jedné místnosti. Vrať se zpět na výchozí místo.
	Podlaha je voskováná a vyčistěná nebo je příliš hladká, což snižuje tření mezi kolečkem a podlahou.	Doporučujeme vyčistit podlahu po navoskování.
	Kabely, cizí předměty na podlaze ovlivňují provoz vysavače.	Než vysavač spustíte, je důležité z podlahy odstranit kabely, bačkory, hračky a jiné cizí předměty, abyste mi snížili množství překážek, které by vysavač musel objíždět.

Po dokončení úklidu zůstávají na podlaze nečistoty.	Středový rotační kartáč je zablokovaný.	Vyčistěte středový rotační kartáč a přesuňte robotický vysavač do otevřeného prostoru.
	Boční rotační kartáč je zablokovaný.	Vyčistěte boční rotační kartáč a přesuňte robotický vysavač do otevřeného prostoru.
	Kombinovaná nádoba na prach 2 v 1 není správně vložena v robotickém vysavači nebo není správně vložena.	Vložte kombinovanou nádobu na prach 2 v 1 do robotického vysavače.
Vysavač není možné zapnout.	Nádoba na prach je plná, HEPA filtr je zablokovaný nebo středový rotační kartáč je zanesený.	Vyprázdněte nádobu na prach, vyčistěte HEPA filtr a středový rotační kartáč.
	Akumulátor je vybitý.	Nechte akumulátor plně nabít.
Vysavač má problém s pohybem po podlaze.	Přední otočné kolečko je zablokované.	Vyčistěte přední otočné kolečko a přesuňte robotický vysavač do otevřeného prostoru.
Vysavač vyhledá nabíjecí základnu, ale nezaparkuje do ní.	Nabíjecí základna je zablokována nebo je příliš daleko; není připojena ke zdroji napájení; na držáku mopovacího návleku jsou zachyceny cizí předměty nebo je mopovací návršek srolovaný.	Umístěte nabíjecí základnu do otevřeného prostoru a položte robotický vysavač do její blízkosti a zapněte jej; vložte vidlici do síťové zásuvky; vyčistěte držák mopovacího návleku a narovnejte mopovací návršek.
Vysavač se nechová normálně.	Interní chyba.	Vypněte robotický vysavač a poté je znovu zapněte a spusťte. Pokud se problém opakuje, vypněte vysavač a obraťte se na autorizované servisní středisko.
Během úklidu se ozývají abnormální zvuky.	Na středovém rotačním kartáči, na bočním kartáči nebo na středovém kolečku uváznu cizí předmět.	Vypněte robotický vysavač a odstraňte cizí předmět.
Nádržka na vodu vypouští vodu do nádržce na vodu nebo pouští jen málo vody.	V nádržce na vodu není dostatečné množství vody; návršek je příliš špinavý; držák není vloženy.	Doplňte vodu do nádržky; vyčistěte návršek; vložte držák mopovacího návleku správně.
Nádržka na vodu vypouští příliš mnoho vody.	Nádržka na vodu není na svém místě; výpust vody je nastaven na maximum.	Zkontrolujte, že je nádržka na vodu správně vložena; upravte výpust vody v aplikaci.
Není možné se připojit k aplikaci.	Abnormální Wi-Fi síť, špatné heslo Wi-Fi nebo abnormální chování aplikace.	Zkontrolujte, zdali je robotický vysavač v dosahu Wi-Fi sítě; vložte správné heslo nebo resetujte Wi-Fi; stáhněte si a instalujte nejnovější verzi aplikace.
Vysavač není schopen se vrátit do nabíjecí základny.	Vzdálenost od základny je příliš velká.	Pokud je nabíjecí základna příliš daleko, nemusí být robotický vysavač schopen ji najít. Robotický vysavač vložte ručně do nabíjecí základny.

## TECHNICKÉ ÚDAJE

### Robotický vysavač

Příkon robotického vysavače.....	19 V stejnosm. proud 0,6 A
Jmenovitý výkon.....	16 W
Akumulátor.....	Li-ion / 14,4 V / 2 600 mAh
Rozměry (průměr × výška).....	∅ 320 x 74 mm
Hmotnost.....	3,5 kg
Provozní čas na jedno nabití.....	140 min
Objem nádoby na prach.....	340 ml
Objem nádržky na vodu.....	250 ml

### Sběrná stanice

Vstupní napětí.....	220–240 V ~
Vstupní frekvence.....	50–60 Hz
Výstupní napětí.....	19 V
Výstupní proud.....	1,2 A
Jmenovitý výkon.....	1000 W
Rozměry.....	280 x 193 x 320 mm
Hmotnost.....	3,5 kg

### Nabíjecí základna

Vstupní napětí.....	19 V  0,6 A
Výstupní napětí.....	19 V  0,6 A
Jmenovitý výkon.....	16 W

Změna textu a technických parametrů vyhrazena.

### Originální spotřební příslušenství

SRX 6404	HEPA filtr
SRX 6403	Boční rotační kartáč
SRX 6402	Mopovací návlek
SRX 0031	Prachový sáček (pouze pro SRV 6485BK)
SRX 0027	Náhradní akumulátor



#### Poznámka:

Sběrnou stanicí je možné dokoupit pro model SRV 6450BK. Modelové označení je SRX 0030.



Výrobek je určený pouze pro použití v domácnosti. Výrobek není určený pro venkovní používání.



#### Stupeň ochrany před úrazem elektrickým proudem:

Třída II – Ochrana před úrazem elektrickým proudem je zajištěna dvojitou nebo zesílenou izolací.



Tento symbol označuje, že spotřebič se nesmí používat, pokud je vidlice poškozená.

### LIKVIDACE AKUMULÁTORU



Před likvidací výrobku nebo jeho odevzdáním na určeném sběrném místě je třeba zajistit, aby z něj byl vyjmut akumulátor. Před vyjmutím akumulátoru je třeba spustit vysavač a vyčkat, až dojde k jeho vybití. Akumulátor obsahuje látku škodlivé pro životní prostředí, a proto nepatří do běžného domovního odpadu. Jeho správnou likvidaci zajistí příslušné sběrné místo.

### LIKVIDACE POUŽITÝCH BATERÍ



Baterie obsahují látku škodlivé pro životní prostředí, a proto nepatří do běžného komunálního odpadu. Použité baterie odevzdejte k řádné likvidaci na místech určených k jejich zpětnému odběru.

Tímto SENCOR prohlašuje, že typy rádiových zařízení SRV 6450BK a SRV 6485BK jsou v souladu se směrnicí 2014/53/EU. Úplné znění EU prohlášení o shodě je k dispozici na této internetové adrese [www.sencor.eu](http://www.sencor.eu).

### POKYNY A INFORMACE O NAKLÁDÁNÍ S POUŽITÝM OBALEM

Použitý obalový materiál odložte na místo určené obcí k ukládání odpadu.

### LIKVIDACE POUŽITÝCH ELEKTRICKÝCH A ELEKTRONICKÝCH ZAŘÍZENÍ



Tento symbol na produktech anebo v průvodních dokumentech znamená, že použité elektrické a elektronické výrobky nesmí být přidány do běžného komunálního odpadu. Ke správné likvidaci, obnově a recyklaci předejte tyto výrobky na určená sběrná místa. Alternativně v některých zemích Evropské unie nebo jiných evropských zemích můžete vrátit své výrobky místnímu prodejci při koupi ekvivalentního nového produktu. Správnou likvidaci tohoto produktu pomůžete zachovat cenné přírodní zdroje a napomáháte prevenci potenciálních negativních dopadů na životní prostředí a lidské zdraví, což by mohly být důsledky nesprávné likvidace odpadů. Další podrobnosti si vyžádejte od místního úřadu nebo nejbližšího sběrného místa. Při nesprávné likvidaci tohoto druhu odpadu mohou být v souladu s národními předpisy uděleny pokuty.

#### Pro podnikové subjekty v zemích Evropské unie

Chcete-li likvidovat elektrická a elektronická zařízení, vyžádejte si potřebné informace od svého prodejce nebo dodavatele.

#### Likvidace v ostatních zemích mimo Evropskou unii

Tento symbol je platný v Evropské unii. Chcete-li tento výrobek zlikvidovat, vyžádejte si potřebné informace o správném způsobu likvidace od místních úřadů nebo od svého prodejce.



Tento výrobek splňuje veškeré základní požadavky směrnice EU, které se na něj vztahují.

