

# SENCOR®

SVC 8668AT



NYELES PORSZÍVÓ 3 AZ 1

Az eredeti útmutató fordítása



# SENCOR®

SVC 8668AT



**A**

1

2

3

4

5

6

7

8

9

10

11

12

13

14

15

16

17

18

19

20

21

22

23

24

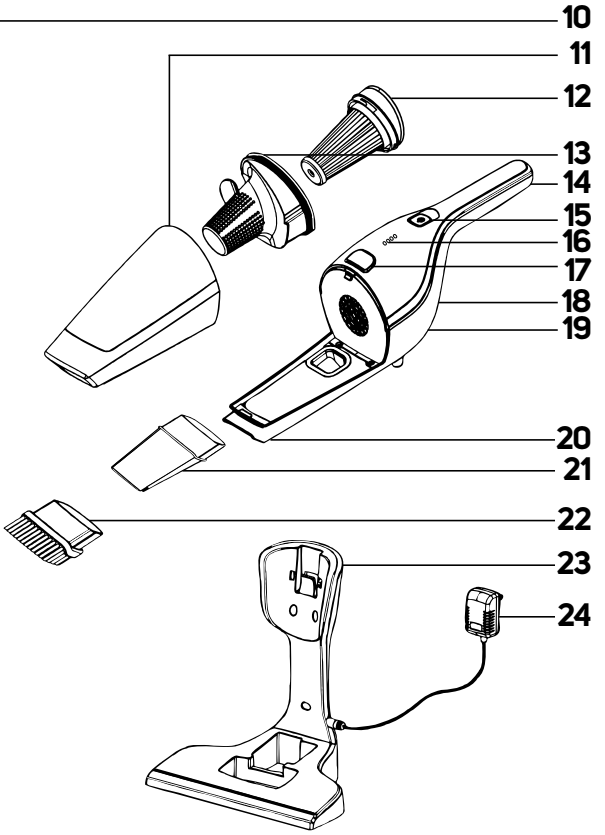
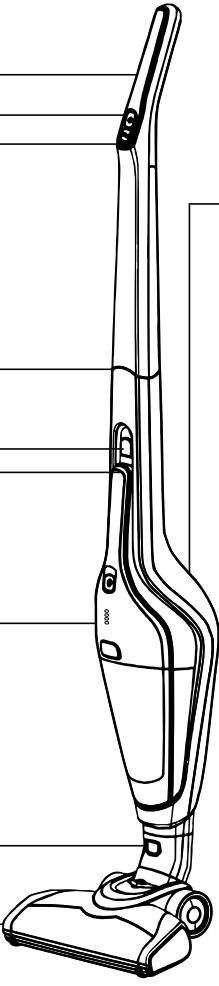

**B**

1

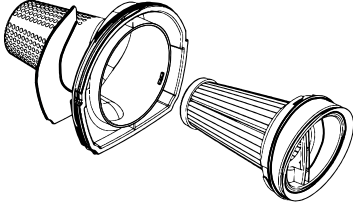

2

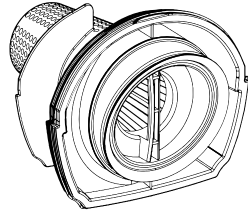

**C**

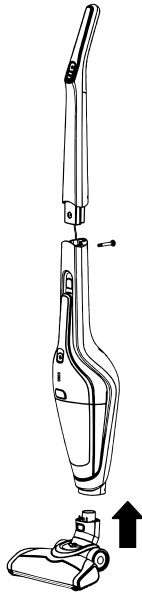

**D**

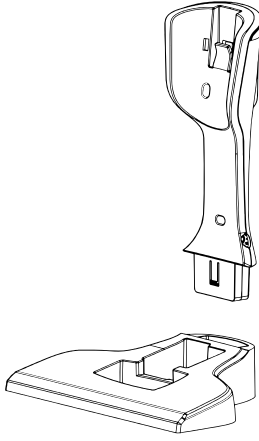

**E**

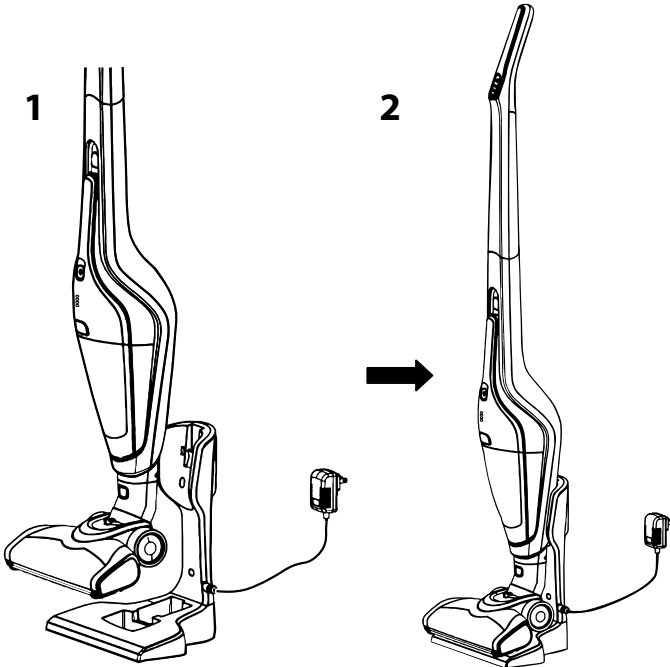

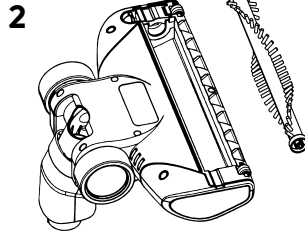
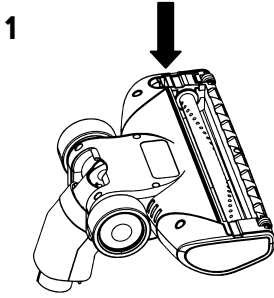
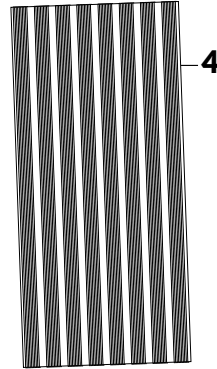
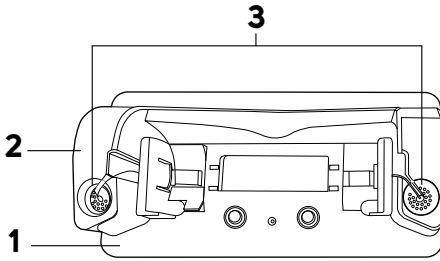
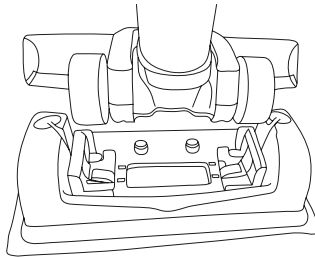
**F****G****H**

# HU Nyeles porszívó 3 az 1

## Fontos biztonsági előírások

### OLVASSA EL FIGYELMESEN ÉS A KÉSŐBBI FELHASZNÁLÁSOKHOZ IS ŐRIZZE MEG!

- A porszívót 8 évnél idősebb gyerekek, idős, testi és szellemi fogyatékos személyek, illetve a készülék használatát nem ismerő és hasonló készülék üzemeltetéseinek a tapasztalataival nem rendelkező személyek csak a készülék használati utasítását ismerő és a porszívó biztonságos használatáért felelősséget vállaló személy felügyelete mellett használhatják.
- A termék nem játék, azzal gyerekek nem játszhatnak. A készüléket gyerekek csak felnőtt személy felügyelete mellett tisztíthatják.
- A sérült adaptert kizárólag csak az eredetivel azonos típusú adapterrel helyettesítse. Új adaptert a márkaszervizeknél vásárolhat. A készülék nem szabad sérült vezetékű adapterhez csatlakoztatni.



#### **FIGYELMEZTETÉS!**

A porszívó kézi tartozékainak a forgó részeit ne érintse meg. A forgó részek elkaphatják az ujjait és sérülést okozhatnak.

A porszívóhoz kizárólag csak a mellékelt hálózati adaptert és a töltőállványt, valamint az egyéb eredeti tartozékokat használja.

- A porszívót háztartásokban, irodákban és más hasonló helyiségekben lehet használni. A készüléket ne használja ipari környezetben!
- A porszívót ne tegye forró és napsütötte helyre, nyílt láng vagy más hőforrások közelébe.
- Az adaptert csak a típuscímkén feltüntetett tápfeszültségnek megfelelő elektromos hálózathoz szabad csatlakoztatni.
- Ügyeljen arra, hogy az adapter vezetéke ne érjen hozzá forró felületekhez vagy éles tárgyakhoz. Az adapter vezetékét úgy helyezze el, hogy arra senki se lépjen rá, és abban senki se akadjon el.
- A készüléket, a töltőátlványt és a hálózati adaptert vízbe vagy más folyadékba mártani, illetve folyó víz alatt elmosni tilos.
- A porszívó bekapcsolása előtt ellenőrizze le, hogy a porszívóban a bemeneti és kimeneti szűrők a helyén vannak-e, illetve a porszívó helyesen van-e összeszerelve.
- Ügyeljen arra, hogy porszívózás közben a szívó- és fűvónyílás, valamint a levegő útja ne legyen eldugulva.
- A porszívót ne használja:
  - füstölő cigarettá, égő tárgyak, gyufa vagy forró hamu;
  - víz és más folyadékok;
  - gyúlékony vagy illékony anyagok;
  - éles és hegyes tárgyak (forgács, cserép, tű, gombostű stb.);
  - liszt, cement, vakolat vagy más építőanyagok;
  - nagyobb papírtapok vagy műanyag zacskók porszívózásához.
- Bizonyos padlótípusok porszívózása esetén elektrosztatikus kisülések keletkezhetnek, ezek azonban a felhasználóra veszélytelenek.
- Ha a porszívót már nem kívánja használni, vagy felügyelet nélkül hagyja, illetve tisztítani szeretné, akkor a porszívót kapcsolja le.
- A feltöltés után és a tisztítás előtt, az adaptert a hálózati aljzatról és a készülékből is húzza ki.
- Az adaptert nem szabad a vezetéknel megfogva a fali aljzatról kihúzni. Ellenkező esetben a vezeték vagy az adapter megsérülhet.
- A sérült adaptert kizárólag csak az eredetivel azonos típusú adapterrel helyettesítse. Új adaptert a márkaszervizeknél vásárolhat.
- Ha a porszívó nem működik megfelelő módon, leaset vagy más módon megsérült, illetve vízbe esett, akkor azt ne használja.
- A porszívót ne próbálja meg saját erőből megjavítani, illetve azt bármilyen módon átalakítani. A készülék minden javítását bízza a legközelebbi márkaszervizre. A készülék illetéktelen megbontása esetén a termékhiba felelősség és a garancia megszűnik.



# HU Nyeles porszívó 3 az 1 használati útmutató

- Köszönjük, hogy megvásárolta a SENCOR márka termékét. Hisszük azt, hogy megelégedéssel fogja használni a termékünket!
- A készülék első használatba vétele előtt olvassa el a használati útmutatót, akkor is, ha hasonló készülékek használatát már ismeri. A készüléket a jelen használati útmutatóban leírtak szerint használja. A használati útmutatót őrizze meg, később is szüksége lehet rá.
- Legalább a termékhiba felelősség (illetve garancia) időtartama alatt javasoljuk az eredeti csomagolás (kartondoboz és egyéb csomagolóanyagok), a pénztári bizonylat, a termékhiba felelősségre vonatkozó gyártói nyilatkozat vagy a garancialevél megőrzését. Javasoljuk, hogy szállítás esetén a készüléket az eredeti dobozába csomagolja vissza.

## A PORSZÍVÓ ÉS TARTOZÉKAI

- |   |  |
|---|--|
| <b>A1</b> Nyeles porszívó fogantyú  | <b>A10</b> Kímenő levegő nyílások  |
| <b>A2</b> Nyeles porszívó be/ki kapcsoló gomb   | <b>A11</b> Porgyűjtő edény   |
| <b>A3</b> A szivőteljesítmény 2 fokozatát és a forgókefe 2 fordulatszámát bekapcsoló gomb   | <b>A12</b> Mosható belső HEPA típusú szűrő                               |
| <b>A4</b> Összekötő vezeték a fogantyú és a ház között található.                           | <b>A13</b> Mosható külső szűrő   |
| <b>A5</b> Kézi porszívó kioldó gomb   | <b>A14</b> Kézi porszívó motoros egység                                  |
| <b>A6</b> Nyeles porszívó ház   | <b>A15</b> Kézi porszívó be/ki kapcsoló gomb                             |
| <b>A7</b> Porzsák nélküli kézi porszívó, Cyclone rendszer a por és a levegő elkülönítéséhez | <b>A16</b> LED akkumulátor töltéskijelző                                 |
| <b>A8</b> Padlószívó fej kioldó gomb  | <b>A17</b> Porgyűjtő edény kioldó gomb                                   |
| <b>A9</b> Padlószívó fej, elektromos forgókefével   | <b>A18</b> Kézi porszívó motoros egység                                  |
|   | <b>A19</b> Kímenő levegő nyílások  |
|   | <b>A20</b> Kézi porszívó szivónyílás                                     |
|   | <b>A21</b> Résszívó fej  |
|   | <b>A22</b> Kéfécs szívfője   |
|   | <b>A23</b> Töltőállvány, tároló helytel a kéfécs és résszívó fej részére |
|   | <b>A24</b> Hálózati adapter  |

## A PADLÓMOSÓ FELTÉT RÉSZEI

- |   |  |
|---|--|
| <b>G1</b> Padlótörő feltét                                  | <b>G5</b> Törtőruha rögzítő felület (a feltét alsó részén, ábrázolás nélkül) |
| <b>G2</b> Tartály a felmosó víz / felmosó oldat tárolásához | <b>G6</b> Kivehető panel fűvókákkal (a feltét alsó részén, ábrázolás nélkül) |
| <b>G3</b> Betöltő nyílások                                  |  |
| <b>G4</b> Levehető törtőruha, tépőzárral                    |  |

## ÖSSZEÁLLÍTÁS ÉS SZÉTSZERELÉS

### 1. Kézi porszívó

- A belső szűrőt tegye a külső szűrőbe, majd a belső szűrőt forgassa el az óramutató járásával azonos irányba (lásd a **B1**. ábrát) a szűrők egymáshoz rögzítéséhez (lásd a **B2**. ábrát). Az összeállított szűrőt tegye a porgyűjtő edénybe, majd a porgyűjtő edényt csatlakoztassa a kézi porszívó motoros egységéhez.
- A kézi porszívó szivónyílásába a kéfécs vagy a résszívó fejet lehet bedugni (mindkettő tartozék).
- A szétszerelést fordított sorrendben hajtsa végre. A porgyűjtő edény levételéhez nyomja meg a gombot **A17**, majd a porgyűjtő edényt vegye le.

### 2. Nyeles porszívó

- A nyeles porszívó házához csatlakoztassa a fogantyút, előbb azonban az összekötő vezetékeket csatlakoztassa egymáshoz. Ügyeljen arra, hogy a vezetékeket ne csipje be a fogantyú bedugása közben. A fogantyút és a házat a mellékelt csavarral rögzítse egymáshoz (lásd a **C**. ábrát). A nyeles porszívó házába tegye bele az összeállított kézi porszívót (a résszívó vagy a kéfécs szívfője nélkül). A porszívó

háza alsó részéhez erősítse hozzá a padlószívó fejet (lásd a **C**. ábrát).

A padlószívó fej megfelelő csatlakozását a gomb **A8** kiugrása jelzi.

- A szétszerelést fordított sorrendben hajtsa végre. A padlószívó fej levételéhez nyomja meg a gombot **A8**, majd a padlószívó fejet vegye le. A kézi porszívó kivételéhez (a nyeles porszívó házából) nyomja meg a gombot **A5**, majd a kézi porszívót emelje ki.

### 3. Töltőállvány

- A töltőállványt az alsó és felső rész egymásba dugásával állítsa össze (lásd a **D**. ábrát). A stabilitás növelése érdekében a töltőállványt a mellékelt csavarokkal falhoz lehet rögzíteni. A töltőállványt a fal aljzat közelébe kell felszerelni.

- A szétszerelést fordított sorrendben hajtsa végre.

### 4. A padlótörő fej fel- és leszerelése

- Állítsa össze a porszívót (lásd a porszívó használati útmutatóját).
- A padlótörő fej alsó részére húzza rá a törtőruhát, majd a padlótörő fejet tegye a padlóra.
- A porszívót tegye a padlótörő fej fölé úgy, hogy a padlótörőn található kiálló rész a padlószívó fej alsó részén található nyílással szemben legyen. A porszívót helyezze a padlótörő fejre. A padlótörő fejbe szerelt mágnes segítségével a fej rögzül.
- A padlótörő fej leszereléséhez az egyik kezével fogja meg a padlótörő fejet, majd a porszívót húzza felfelé. A padlószívó fej kiakad a padlótörő fejből.

## A PORSZÍVÓ PARKOLÓ HELYZETE

- A nyeles porszívó parkoló helyzetbe való állításához a lábujjával lépjen a padlószívó fejre, majd a fogantyúval a gépet fordítsa függőleges helyzetbe. A padlószívó fej csuklójában található nyelv beugrik a padlószívó fej felső burkolatában található nyílásba.
- A nyeles porszívó parkoló helyzetből való kioldásához a lábujjával lépjen a padlószívó fejre, majd a fogantyút mozdítsa hátrafelé. A padlószívó fej csuklójában található nyelv kiugrik a padlószívó fej felső burkolatában található nyílásból.

## A PORSZÍVÓ FELTÖLTÉSE

- A töltőállványt egyenes, száraz és stabil helyre állítsa fel, egy fali aljzat közelébe.
- Az adapter vezetékét csatlakoztassa a töltőállvány oldalán található aljzathoz, majd az adaptert dugja a fali aljzatba.
- A kikapcsolt és parkoló helyzetbe állított nyeles porszívót tegye a töltőállványba (lásd az **E**. ábrát). A porszívó töltőállványba helyezése után a készülék átkapcsol töltés üzemmódba, és a LED diódák **A16** mutatják a beépített akkumulátor töltési állapotát. A porszívó akkumulátorának a teljes feltöltéséhez körülbelül 6 óra szükséges. A tényleges töltési idő az akkumulátor töltöttségi állapotától függ.
- A teljesen feltöltött akkumulátort az összes LED dióda bekapcsolása jelzi ki.
- A takarítás befejezése után a készüléket tegye a töltőegységbe az akkumulátor feltöltéséhez.
- A töltőegység legyen folyamatosan az elektromos hálózathoz csatlakoztatva. A készülék elektronikája úgy vezérli a töltést, hogy az akkumulátor optimálisan legyen feltöltve. Az akkumulátor feltöltése után az elektronika kikapcsolja a töltést, illetve szükség esetén azt újraindítja. A készülék feleslegesen nem fogyaszt elektromos energiát.
- Ha a készüléket hosszabb ideig nem kívánja használni, akkor azt válassza le az elektromos hálózatról. A használatba vétel előtt ismét csatlakoztassa az aljzathoz, hogy a porszívó bármikor használhatóra kész állapotba kerüljön.

## A PORSZÍVÓ HASZNÁLATA

### 1. Nyeltes porszívó

- A nyeltes porszívót különböző típusú felületek és padlók porszívózásához használhatja (pl. szőnyeg, fapadló stb.).
- A porszívót a fogantyúnál megfogva emelje ki a töltőállványból. A porszívó töltőállványból való kiemelése után a porszívó még parkoló állásban van. A használatához a porszívót a parkoló állásából mozgassa ki.
- A porszívót a kapcsológomb **A2** megnyomásával kapcsolja be. Az **A3** gombbal lehet szabályozni a porszívó szívási teljesítményét és a forgó kefe fordulatszámát (két fokozatban).
- A LED diódák folyamatosan mutatják az akkumulátor töltöttségi állapotát. Az akkumulátor lemerülése után a LED diódák fokozatosan kikapcsolnak. Az akkumulátor lemerülése után az összes LED dióda elalszik és a porszívó kikapcsol.
- A használat végén a porszívót az **A2** gomb megnyomásával kapcsolja ki. A porszívót a „Karbantartás és tisztítás” fejezetben leírtak szerint tisztítsa ki, majd az akkumulátort „A porszívó feltöltése” fejezet szerint töltsse fel.

### 2. Kézi porszívó

- A kézi porszívó bekapcsolásához az **A15** gombot nyomja meg. A kézi porszívóval kisebb felületeket, vagy szennyeződések porszívózhat fel (pl. bútorról vagy padlóról stb.). A nehezen hozzáférhető helyeket a részívó fejjel, a kárpitos bútorokat a kefék szívófejjel porszívózza.
- A használat végén a porszívót az **A15** gomb megnyomásával kapcsolja ki. A porszívót a „Karbantartás és tisztítás” fejezetben leírtak szerint tisztítsa ki, majd az akkumulátort „A porszívó feltöltése” fejezet szerint töltsse fel.

### 3. A padlótörő fej használata

- A fedelet vegye le és a tartályba töltsön vizet vagy felmosó oldatot. A fedelet tegye vissza. A padlómosó fejet a felhelyezett törőruhával helyezze a padlóra.
- Javasoljuk, hogy a törőruhát a padlótörő fejre való felszerelés előtt nedvesítse meg. Így a törőruha azonnal használható lesz a padlótöréshez, és a hatékony padlótöréshez nem kell megvárni a ruha benedvesedését.
- A padlótörő fejet szerelje fel a porszívóra. A tartályból a víz lassan a törőruhára folyik. Kapcsolja be a porszívót, a készülékkel egyidejűleg porszívózhat és a padlót is feltörölheti.
- Csak csökkentett habzású és finom padlómosó szert használjon. Ne használjon fehérítő hatású, klórtartalmú, vagy fertőtlenítő oldatokat a felmosáshoz. A tisztítószer használata előtt győződjön meg arról, hogy a tisztítószer alkalmas-e az adott padló típus tisztításához.
- Rendszeresen ellenőrizze le a tartályban lévő víz / felmosó oldat mennyiségét, szükség szerint töltsön be vizet / felmosó oldatot.
- Ha már nem fogja használni a padlótörő fejet, akkor porszívót kapcsolja le és a padlótörő fejet szerelje le.

## KARBANTARTÁS ÉS TISZTÍTÁS

- A tisztítás megkezdése előtt a karbantartás kapcsolja le, a hálózati adaptert húzza ki a fali aljzatból.

### A porgyűjtő edény és a szűrők tisztítása

- A kézi porszívót az „Összeállítás és szétszerelés” fejezetben leírtak szerint szerelje szét. A porgyűjtő edényből öntse ki a szennyeződést, majd az edényt öblítse ki tiszta vízzel és törölje szárazra.
- A külső szűrőről távolítsa el a port és az egyéb szennyeződések. A szűrő külső felületét mossa le folyóvíz alatt, majd a szűrőt tökéletesen szárítsa meg.
- Ha a belső HEPA típusú szűrő is poros, akkor azt is mossa el folyóvíz alatt, majd hagyja megszáradni.



### Figyelmeztetés!

Az összeszerelés előtt ellenőrizze le az alkatrészeket, azokat csak tökéletesen száraz állapotban lehet használni. A porszívó bekapcsolása előtt ellenőrizze le, hogy mindegyik szűrő a helyén van-e. Ellenkező esetben a porszívó meghibásodhat. A szűrők eltömődése rontja a porszívózás hatékonyságát, ezért a szűrőket rendszeresen tisztítsa meg.

- Ajánljuk, hogy 6 hónap használat után a belső HEPA típusú szűrőt cserélje ki. Pót szűrőt szaküzletekben vagy az internetes áruházban vásárolhat.

### A padlószívó és az egyéb fejek tisztítása

- Ha a forgókefére haj vagy állati szőrök tapadtak rá, akkor a padlószívó fejet húzza le a porszívó házáról. A szívófejet fordítsa fejre, hogy hozzáférjen a forgókeféhez. A padlószívó fej bal oldalán található retesz rögzíti a keféket a fejben (lásd az **F1** ábrát). Oldja ki a reteszelést, hajtsa fel a burkolatot és vegye ki a forgókeféket (lásd az **F2** ábrát).
- A forgókeféről, és a padlószívó fej felső részéből távolítsa el a szennyeződéseket. A tisztítás után a forgókeféket tegye vissza a helyére. A burkolatot hajtsa le és rögzítse a retesszel.
- A padlószívó fejet, valamint a részívó szívófejeket száraz, vagy csak enyhén benedvesített ruhával tisztítsa meg. Majd törölje tökéletesen szárazra.

### A porszívó külső felületének a tisztítása

- A porszívó külső felületét száraz, vagy csak enyhén benedvesített ruhával tisztítsa meg. Majd törölje tökéletesen szárazra. Szenteljen nagyobb figyelmet a nyeltes porszívó házának a tisztítására. A szívónyílás közelében a por felhalmozódik, ezt gyakrabban kell eltávolítani.
- A töltőállványt száraz vagy enyhén benedvesített ruhával tisztítsa meg. Ügyeljen arra, hogy az adapter csatlakozójába ne kerüljön víz. Majd törölje tökéletesen szárazra.
- A porszívó tisztításához durva és karcoló tisztítóanyagokat, drótszivacsot, benzint, oldószereket vagy más hasonló készítményeket használni tilos.

### A PADLÓTÖRLŐ FEJ TISZTÍTÁSA

- A padlómosó fej minden használat után a viztartályt ürítse ki. A padlómosó fejet enyhén benedvesített puha ruhával törölje meg. Majd törölje szárazra.
- A padlómosó ruhát vegye le, és finom mosószerezrel kézzel mossa ki, 30 - 40°C-os vízben. Ne használjon fehérítő készítményeket vagy túl lúgos hatású mosószereket. A padlómosó ruhát hagyja szobahőmérsékleten megszáradni. A szárításhoz ne használjon hajszárítót vagy hősugárzót.
- A használat gyakoriságától függően rendszeresen ellenőrizze le a padlómosó ruhát, szükség esetén használjon új ruhát. A rendszeres mosás ellenére a ruha egy idő után elhasználódik, a pórusai szennyeződésekkel telnek meg, ami csökkenti a padlómosás hatékonyságát.



### Figyelmeztetés!

A padlómosó fejet nem szabad vízbe vagy más folyadékba mártani.

## MŰSZAKI ADATOK

### Adapter

Bemenet .....	100–240 V~, 50/60 Hz, 0,3 A
Kimenet .....	22 V $\overline{\text{---}}$ , 0,5 A
Érintésvédelmi osztály .....	II
Porszívó	
Teljesítményfelvétel .....	105 W
Elektromos forgókefe .....	5 W
Akkumulátor .....	Li-ion / 18 V $\overline{\text{---}}$ / 2200 mAh
Töltési idő (teljes feltöltésig) .....	kb. 6 óra

Üzemeltetési idő (teljes feltöltött akkumulátorról) ...≥ 20 perc (kézi porszívó)	..... ≥ 18 perc (nyeles porszívó)
Zajszint .....	.....78 dB(A)
Porgyűjtő edény térfogata .....	.....0,5 l

Az SVC 8668AT porszívó deklarált zajszintje 78 dB(A), ami "A" akusztikus teljesítménynek felel meg, 1 pW akusztikus teljesítményt figyelembe véve.

#### A műszaki adatok magyarázata

Áramütés elleni védelem:



II. osztály. A felhasználó áramütés elleni védelméről kettős szigetelés gondoskodik.

A szöveg és a műszaki paraméterek megváltoztatásának a joga fenntartva.

#### A HASZNÁLT CSOMAGOLÓANYAGOKRA VONATKOZÓ UTASÍTÁSOK ÉS TÁJÉKOZTATÓ

A használt csomagolóanyagot az önkormányzat által kijelölt hulladékgyűjtő helyen adja le.

#### AZ ELHASZNÁLÓDOTT ELEKTROMOS ÉS ELEKTRONIKUS BERENDEZÉSEK MEGSEMMISÍTÉSE



Ez a jel a terméken vagy a kísérő dokumentációban arra hívja fel a figyelmét, hogy az elektromos vagy elektronikus termék nem dobható a háztartási hulladék közé. A megfelelő ártalmatlanításhoz és újrafelhasználáshoz a terméket kijelölt gyűjtőhelyen adja le. A fentiek alternatívájaként az EU országokban, illetve más európai országokban, hasonló termék vásárlása esetén az elhasználódott termék az üzletben is leadható.

A termék megfelelő módon történő ártalmatlanításával Ön is segíti megőrizni az értékes természeti erőforrásokat, és hozzájárul a nem megfelelő hulladék-megsemmisítés által okozott esetleges negatív környezeti és egészségügyi hatások megelőzéséhez. A további részletekről a helyi önkormányzati hivatal vagy a legközelebbi hulladékgyűjtő hely ad tájékoztatást.

Az ilyen típusú hulladékok nem megfelelő módon történő ártalmatlanítása esetén a helyi előírások értelmében bírság szabható ki.

#### Az Európai Unió országában működő vállalkozások részére

Ha elektromos vagy elektronikus berendezést kíván ártalmatlanítani, akkor erre vonatkozóan kérjen információkat a termék eladójától vagy forgalmazójától.

#### Ártalmatlanítás az Európai Unió országain kívül

Ez a jel az Európai Unióban érvényes. Amennyiben ezt a terméket ártalmatlanítani kívánja, akkor tájékoztatásért forduljon a termék eladójához vagy a helyi önkormányzati hivatal illetékes osztályához.



A termék megfelel az adott termékekre vonatkozó összes európai uniós műszaki és egyéb előírásnak.

#### AZ AKKUMULÁTOR MEGSEMMISÍTÉSE



A készülék újrafeldolgozása vagy hulladékgyűjtő helyre való leadása előtt a beépített akkumulátort a készülékből ki kell szerelni. Az akkumulátor kivétele előtt a porszívót kapcsolja be és az akkumulátort teljesen merítse le. Az akkumulátor kiszerezését bizza márkaszervizre. Az akkumulátor a környezetünknek káros anyagokat tartalmaz, ezért ne dobja az akkumulátort a többi háztartási hulladék közé. Az akkumulátort kijelölt gyűjtőhelyen kell leadni.

