

# SENCOR®

SES 9300BK  
SES 9301WH



POTPUNO AUTOMATSKI APARAT  
ZA ESPRESSO/CAPPUCCINO

Prijevod originalnog priručnika



**SENCOR®**

**SES 9300BK  
SES 9301WH**



**A**

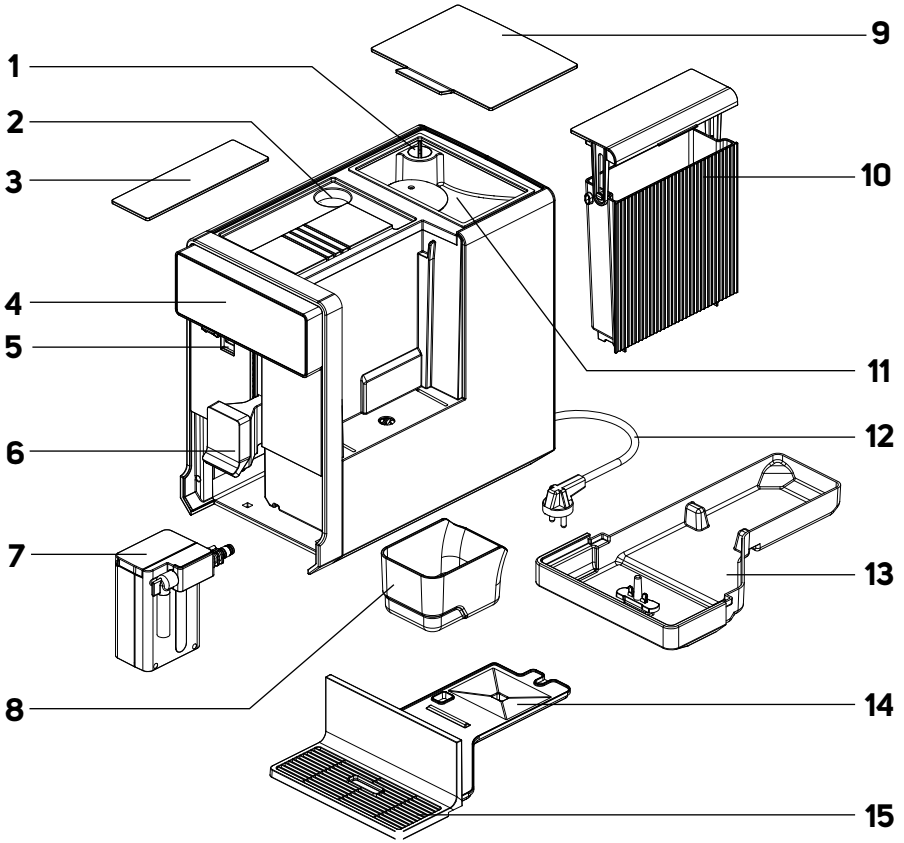

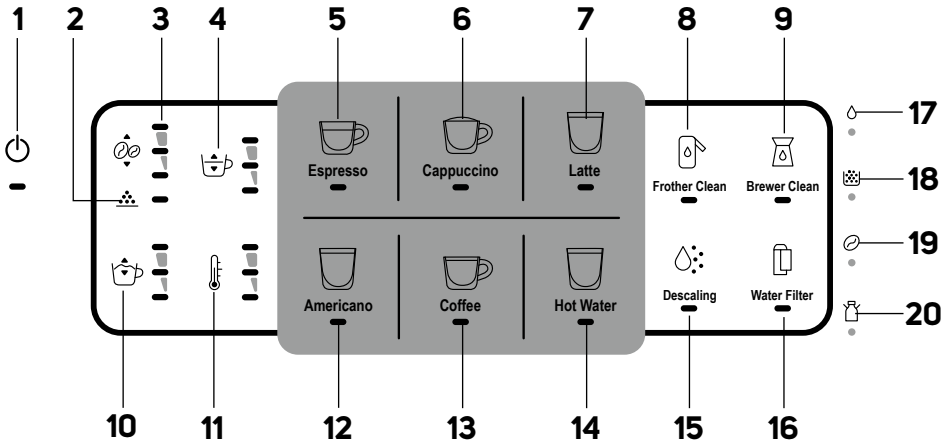
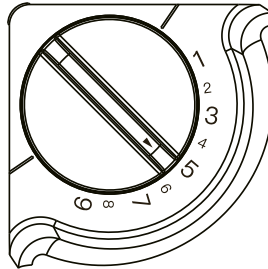
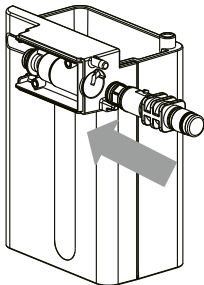
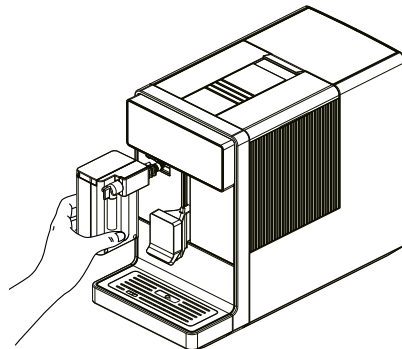
**B****C****D1****D2**

**E1**

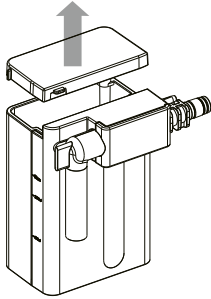

**E2**

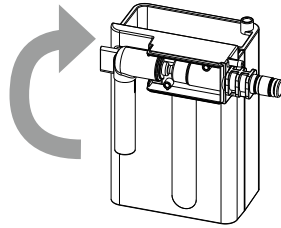

**E3**

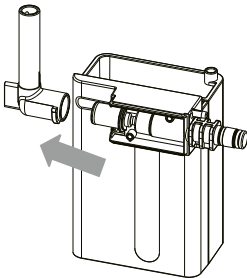

**E4**

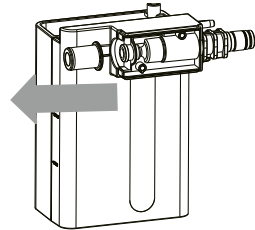

**E5**

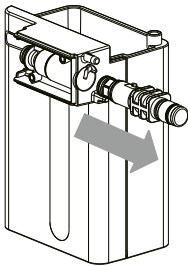

**E6**

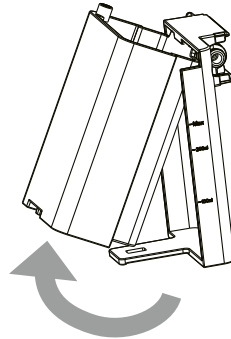

**E7**

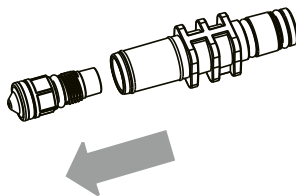

## Važne sigurnosne upute

### **PAŽLJIVO PROČITAJTE I SPREMITE ZA BUDUĆU UPOTREBU.**

- Ovaj aparat ne smiju upotrebljavati djeca. Ovaj aparat i njegov kabel napajanja držite izvan dohvata djece.
- Ovaj aparat nije namijenjen upotrebi od strane osoba sa smanjenim fizičkim, osjetilnim ili mentalnim sposobnostima, ili osoba s nedostatnim iskustvom ili znanjem, osim ako ih osoba zadužena za njihovu sigurnost nadzire ili im je pružila upute za sigurnu upotrebu aparata.
- Djeca se ne smiju igrati s aparatom.
- Djeca ne smiju obavljati čišćenje i korisničko održavanje.
- Ako se kabel napajanja ošteti, zamijenite ga u servisu kako biste izbjegli opasne situacije. Aparat je zabranjeno koristiti ako je kabel napajanja oštećen.
- Dijelove aparata koji su došli u dodir s hranom uvijek očistite čistom toplom vodom i s malo neutralnog deterdženta za posuđe, isperite čistom vodom i osušite brisanjem.



#### **UPOZORENJE:**

Nepravilna upotreba može dovesti do ozljeda.

Uvijek iskopčajte aparat iz utičnice kada ga ostavljate bez nadzora te prije sastavljanja, rastavljanja ili čišćenja.

Ovaj je aparat namijenjen isključivo za upotrebu u kućanstvu.

Nije namijenjen za upotrebu u područjima kao što su:

- čajne kuhinje u radionicama, uredima i drugim radnim mjestima,
- poljoprivreda,
- za goste u hotelima, motelima i drugim stambenim područjima,
- prenoćišta s doručkom.



### **UPOZORENJE:**

Izbjegavajte prolijevanje po utikaču.



### **UPOZORENJE:**

Vanjska površina aparata se zagrijava tijekom upotrebe i može postati vruća nakon određenog vremena korištenja. Budite jako pažljivi.

Aparat se ne smije postavljati u ormarić kada se koristi.



### **UPOZORENJE:**

Otvor za punjenje ne smije se otvarati tijekom upotrebe.

Kabel napajanja, utikač ili aparat nemojte uranjati u vodu ili drugu tekućinu.

#### **Zaštita od električne struje**

- Prije spajanja aparata u utičnicu napajanja, pobrinite se da nominalni napon na nazivnoj pločici aparata odgovara električnom naponu u utičnici.
- Aparat priključuje isključivo na pravilno uzemljenu utičnicu. Iz sigurnosnih razloga, ne preporučujemo upotrebu prilagodnih utikača ili produžnih kabela.
- Nemojte aparat postavljati na prozorske daske, plohe za sušenje posuđa ili druge nestabilne površine. Aparat uvijek stavljajte na stabilnu, ravnu i suhu površinu.
- Nemojte aparat postavljati na električni ili plinski štednjak niti blizu otvorenog plamena.

- Nikada nemojte koristiti aparat u neposrednoj blizini kupaonice, tuša ili bazena.
- Aparat upotrebljavajte samo u predviđene svrhe.
- Aparat upotrebljavajte samo na način opisan u ovom korisničkom priručniku. U suprotnom bi moglo doći do ozljeda, oštećenja aparata ili nastati opasne situacije.
- Aparat upotrebljavajte samo s originalnim dodacima s kojima je isporučen.
- Tijekom rada oko i iznad aparata treba ostaviti najmanje 15 cm slobodnog prostora kako bi se zajamčio dovoljan protok zraka.
- Na gornje površine aparata nemojte stavljati nikakve predmete.
- Spremnik za vodu napunite čistom i hladnom vodom. Nemojte u njega ulijevati vruću vodu ili druge tekućine niti stavljati predmete u njega.
  - pladanj za ocjeđivanje s mrežicom je postavljen na svom mjestu,
  - spremnik za vodu napunjen je dovoljnom količinom vode i pravilno je postavljen na svoje mjesto,
  - lijevak za zrno je napunjen svježim zrnima kave.

#### **Sigurnost tijekom upotrebe**

- Razina vode ne smije premašiti oznaku maksimuma.
- Budite posebno oprezni kada koristite aparat kako biste izbjegli opekline od vruće vode ili pare.
- Funkcija vruće vode smije se kontinuirano koristiti maksimalno tijekom jednog pražnjenja cijelog spremnika za vodu.
- Kada koristite aparat, redovno provjeravajte razinu vode u spremniku za vodu. Ako voda padne ispod oznake najniže razine, dopunite spremnik za vodu. Prije dodavanja vode, prvo isključite aparat i iskopčajte ga iz električne utičnice.
- Ugrađeni mlinac za kavu koristite samo za mljevenje zrna kave. Nemojte ga koristiti u druge svrhe.
- Pazite da kosa ili drugi predmeti ne uđu u područje mlina tijekom mljevenja. Poklopac lijevka za zrna kave mora uvijek biti pravilno zatvoren, osim prilikom umetanja zrna kave ili podešavanja finoće mljevenja.
- Aparat je opremljen ugrađenim termičkim osiguračem koji ga isključuje kada crpka radi u prazno, kako bi se spriječilo oštećivanje. U slučaju takve situacije, iskopčajte kabel napajanja i pustite da se aparat ohladi na najmanje 30 minuta. Zatim da možete ponovo koristiti.
- Nemojte pomicati aparat dok je šalica za kavu na mrežici pladnja za ocjeđivanje.
- Pazite da kontakti električnog utikača ne dođu u dodir s vrućom površinom.
- Aparat iskopčajte iz utičnice laganim povlačenjem za utikač, a ne za kabel napajanja. U suprotnom može doći do oštećenja kabela napajanja ili utičnice.
- Nemojte aparat, kabel napajanja ili utikač uranjati u vodu ili drugu tekućinu.
- Pobrinite se da kabel napajanja i utikač ne dolaze u dodir s vodom ili drugom tekućinom.
- Da biste izbjegli opasnost od električnog udara, nemojte sami popravljati aparat niti ga modificirati. Neka sve popravke i prilagodavanja izvede ovlašteni servis. Modificiranjem aparata izlažete se riziku gubitka zakonskih prava u vezi s nepravilnim radom ili jamstvom kvalitete.



- Zahvaljujemo na kupnji SENCOR proizvoda i nadamo se da ćete biti zadovoljni s njim.
- Prije upotrebe ovog aparata upoznajte se s korisničkim priručnikom, čak i ako ste već upoznati s upotrebom sličnih vrsta aparata. Aparat upotrebljavajte samo na način opisan u ovom korisničkom priručniku. Priručnik čuvajte za kasniju upotrebu.
- Preporučuje se da originalnu kartonsku kutiju, ambalažu, račun i potvrdu opsega prodavačeve odgovornosti ili jamstvenu potvrdu čuvate najmanje tijekom trajanja zakonskog prava na neispravan rad ili jamstva kvalitete. Kada transportirate aparat, preporučujemo da ga ponovno spakirate u originalnoj proizvođačevoj kutiji.





- Pobrinite se da je vanjski pladanj za ocjeđivanje pravilno postavljen u aparatu.
- Obrišite vanjsku površinu aparata lagano navlaženom krpom i zatim dobro osušite brisanjem.
- Do kraja odmotajte odvojivi kabel napajanja i ukopčajte ga u pripadajuću utičnicu na stražnjoj strani aparata.

### Postavljanje i aktiviranje filtra vode (opcija)

Filter vode sadrži aktivni ugljen koji pomaže kod uklanjanja naslaga iz vode, pomaže u smanjenju tvrdoće vode i smanjenju stvaranja mineralnih naslaga i kamenca u unutarnjim cijevima aparata za kavu, bojlera i glave za pripremu kave. Stoga preporučujemo upotrebu filtra vode za aparate za kavu, posebno ako imate srednju do vrlo tvrdi vodu. Koristite filtre vode za aparate za espresso, koji su obično komercijalno dostupni (sa sustavom ugradnje za BRITA AquaAroma Crema filtre).

#### Važno: Aparat za kavu može se upotrebljavati i bez filtra vode.

Ugradnja i aktivacija filtra vode moraju se obaviti ručno, jer aparat za kavu nije opremljen senzorom koji prepoznaje ugrađeni filter. Da biste postavili i aktivirali filter vode, učinite sljedeće:

- Izvadite filter vode iz pakiranja.
- Uronite filter vode u hladnu i čistu vodu s otvorom okrenutim prema gore najmanje 30 minuta. Ako je potrebno, istisnite ostatak zraka laganim protresanjem u vodi. Zatim izvadite i pažljivo protresite. Pridržavajte se uputa proizvođača filtra.
- Uključite aparat za kavu.
- Držite pritisnutom tipku  na približno 3 sekunde i svjetlosni pokazivač tipke  će treperiti žuto.
- Kratko pritisnite tipku  i uključit će se svjetlosni pokazivač .
- Uklonite spremnik za vodu iz aparata za kavu.
- Umetnite filter u držač na dnu spremnika. Lagano gurnite tako da filter vode dobro sjedne u držač i stane sve do dna spremnika.
- Napunite spremnik vodom i vratite ga u aparat za kavu. Filter će se automatski aktivirati. Filter će se kratko navodnjavati, a aparat će se prebaciti u izvorni način rada.

Zamijenite filter vodu svaki put kada svjetlo tipke  treperi crveno. To se obično događa kada istekne vrijeme upotrebe filtra za vodu.

Ako svjetlo tipke  ne treperi crveno unutar tri mjeseca od ugradnje i aktiviranja filtra vode, preporučujemo da ga zamijenite.

#### Prilikom zamjene filtra vode primijenite upute navedene u odjeljku "Zamjena filtra vode" u poglavlju "Čišćenje i održavanje".



#### Napomena:

Nakon što aktivirate filter vode u aparatu za kavu, više ga ne možete deaktivirati. Aparat za kavu će izmjeriti protok vode i upozoriti na potrebu zamjene filtra, čak i ako u spremniku nema ugrađenog filtra. Međutim, to ne utječe na funkcionalnost aparata za kavu. Aparat za kavu normalno će raditi čak i kad svjetlosni pokazivač trepće.

### Punjenje spremnika za vodu

- Pridržavajte spremnik vode za njegov poklopac. Time služi i kao ručka za nošenje. Podignite ga prema gore i uklonite iz bočne strane aparata za kavu.
- Napunite spremnik za vodu čistom vodom do oznake maksimuma i umetnite ga natrag u aparat. Provjerite je li spremnik za vodu pravilno postavljen na svoje mjesto.



#### Napomena:

Voda koju lijevate u spremnik za vodu trebala bi biti na sobnoj temperaturi (približno 25°C). Ako je voda prehladna, to može negativno utjecati na konačni okus pripremljene kave.

### OPIS APARATA

- |  |   |
|--|---|
| <b>A1</b> Regulator finoće mljevenja                         | <b>A9</b> Poklopac lijevka za zrna  |
| <b>A2</b> Lijevak za mljevenu kavu                           | <b>A10</b> Spremnik za vodu, kapacitet 1,4 l  |
| <b>A3</b> Pokrov lijevka za mljevenu kavu                    | <b>A11</b> Lijevak za kavu u zrnju Unutar lijevka nalazi se mlinač s prilagodavanjem finoće mljevenja |
| <b>A4</b> Upravljačka ploča                                  | <b>A12</b> Kabel napajanja  |
| <b>A5</b> Otvor za umetanje spremnika za mlijeko s poklopcem | <b>A13</b> Pladanj za cijedenje   |
| <b>A6</b> Glava za ispuštanje kave (prilagodljiva visina)    | <b>A14</b> Pokrov pladnja za cijedenje  |
| <b>A7</b> Spremnik za mlijeko                                | <b>A15</b> Rešetka  |
| <b>A8</b> Spremnik za mljevenu kavu                          |   |
- Bez ilustracije:** mjerna šalica za mljevenu kavu

### OPIS UPRAVLJAČKE PLOČE

- |   |  |
|---|--|
| <b>B1</b> Tipka  : uključivanje/isključivanje napajanja aparata za kavu  | <b>B12</b> Tipka <b>Americano</b> : početak pripreme američke kave   |
| <b>B2</b> Ikona  : funkcija kuhanja mljevene kave                        | <b>B13</b> Tipka <b>Coffee</b> : početak kuhanja kave  |
| <b>B3</b> Tipka  : prilagodavanje količine mljevene kave                 | <b>B14</b> Tipka <b>Hot Water</b> : ispuštanje vruće vode  |
| <b>B4</b> Tipka  : podešavanje volumena napitka                          | <b>B15</b> Tipka <b>Descaling</b>  : početak postupka za uklanjanje kamenca                   |
| <b>B5</b> Tipka <b>Espresso</b> : početak pripreme espresso kave  | <b>B16</b> Tipka <b>Water Filter</b>  : zamjena filtra vode                                   |
| <b>B6</b> Tipka <b>Cappuccino</b> : početak pripreme cappuccina   | <b>B17</b>  svjetlosni pokazivač: upozorenje o praznom spremniku za vodu                     |
| <b>B7</b> Tipka <b>Latte</b> : početak pripreme kave s mlijekom   | <b>B18</b>  svjetlosni pokazivač: upozorenje o punom spremniku mljevene kave                |
| <b>B8</b> Tipka <b>Frother Clean</b>  : ispiranje sustava za pjenjenje | <b>B19</b>  svjetlosni pokazivač: upozorenje o praznom spremniku za kavu u zrnju            |
| <b>B9</b> Tipka <b>Brewer Clean</b>  : čišćenje sustava za kuhanje     | <b>B20</b>  svjetlosni pokazivač: upozorenje o nepravilno postavljenom spremniku za mlijeko |
| <b>B10</b> Tipka  : podešavanje volumena pjenjenog mlijeka             |  |
| <b>B11</b> Tipka  : prilagodavanje pripremljene postavke temperature   |  |

### PRIJE PRVE UPOTREBE

- Prije prve upotrebe uklonite aparat i njegovu opremu iz ambalaže i bacite sve promotivne etikete i naljepnice. Provjerite da niti aparat niti bilo koja njegova komponenta nisu oštećene.
- Aparat stavite na vodoravnu, suhu i stabilnu površinu.
- Uklonite spremnik za vodu, isperite ga čistom vodom i malom količinom neutralnog deterdženta za posude. Zatim ga temeljito isperite čistom vodom, osušite i vratite na mjesto.



#### Upozorenje:

Maksimalni kapacitet spremnika za vodu je 1,4 litara vode. Nemojte ga prepuniti. Nikada nemojte puniti spremnik za vodu toplom ili vrućom vodom, gaziranim vodom ili drugim tekućinama, npr. mlijekom. To može oštetiti aparat. Nikada nemojte puniti spremnik za vodu utijevanjem vode u njega dok je umetnut u aparat. Postoji opasnost od polijevanja po aparatu ili prepunjivanja spremnika za vodu.



#### Napomena:

U spremnik za vodu može se ugraditi filter vode. Ovo nije isporučeno. Pridržavajte su uputa proizvođača filtra, posebice po pitanju upotrebe i zamjene. Za ugradnju i aktivaciju slijedite upute navedene u ovom korisničkom priručniku u odjeljku "Ugradnja i aktivacija filtra vode (opcionarno)" i "Zamjena filtra vode".

3. Nemojte ostavljati vodu u spremniku za vodu dulje od jednog dana. Za pripremanje kvalitetne svježje kave potrebno je uvijek koristiti svježu vodu. U suprotnom će doći do lošeg utjecaja na okus pripremljene kave.

#### Punjenje lijevka za zrna kave

1. Uklonite poklopac lijevka za zrna kave.
2. Usipajte pržena zrna kave u lijevak za zrna kave i zatvorite poklopac. Nemojte ostavljati poklopac lijevka za zrna kave otvoren, inače će zrna kave brzo izgubiti aromu.



#### Upozorenje:

Maksimalni kapacitet lijevka je 200 g kave u zrnu. Nemojte ga prepuniti. Nikada nemojte puniti lijevak za zrna mljevenom ili instant kavom, karameliziranim ili na drugi način obrađenim zrnima kave, zrnima kakaa ili drugim sastojcima koji bi mogli uzrokovati oštećenje aparata.

#### Regulator finoće mljevenja

Upotrijebite regulator finoće mljevenja da biste prilagodili odgovarajuću finoću smjese kave. Finoću mljevenja prilagodite samo kada je mlina uključjen. Nova finoća bit će vidljiva u drugoj ili trećoj pripremi kave zbog promjene u finoći.

1. Finoću mljevenja možete prilagoditi na 9 razina korištenjem regulatora finoće mljevenja, koji se nalazi unutar lijevka za zrno (Slika C).
2. Regulator okrećite u smjeru znaka brojke 9 za grublje mljevenje, a u smjeru brojke 1 za finije mljevenje. Broj 9 predstavlja najgrublju razinu mljevenja, dok broj 1 predstavlja najfiniju razinu mljevenja.
3. Finoću mljevenja prilagodite samo kada je mlinač uključjen. U suprotnom bi moglo doći do oštećenja aparata.
4. Ako kuhana kava jako sporo isječe, to znači da su zrna previše fino smljena i potrebno je postaviti grublje mljevenje. S druge strane, ako spremljena kava isječe prebrzo, to znači da su zrna pregrubo mljevna i da je potrebno podesiti finije mljevenje.



#### Napomena:

Tamna pržena zrna zahtijevaju grublje mljevenje, dok svijetla pržena zrna zahtijevaju finije mljevenje.

#### Spremnik za mlijeko

Upotrijebite spremnikom za mlijeko da pripremite latte macchiato ili cappuccino. Aparat za kavu može se upotrebljavati i bez ugrađenog spremnika za mlijeko. U tom će slučaju crveno treperi svjetlo  i kava s mlijekom neće biti dostupna. To je normalno i ne utječe na pravilno funkcioniranje aparata za kavu.

Prije upotrebe spremnika potrebno ga je sklopiti i umetnuti u aparat za kavu. Napravite sljedeće:

1. Uklonite spremnik za mlijeko iz pakiranja i izvucite poklopac kako biste uklonili mlaznicu za paru koja se tamo nalazi. Isperite spremnik za mlijeko čistom vodom i osušite.

2. Raspakirajte mlaznice za paru i umetnite ih u otvor spremnika tako da izbočenje na mlaznici za paru stane u izrez u spremniku i istodobno okrenite mlaznicu u smjeru kazaljki na satu dok ne osjetite otpor (pogledajte sliku **D1**).
3. Uklonite poklopac spremnika i napunite ga svježim, hladnim mlijekom. Zatim vratite poklopac.
4. Otvorite poklopac otvora da biste umetnuli spremnik za mlijeko (pogledajte sliku A, broj 5).
5. Dok je kraj mlaznice za paru okrenut prema naprijed, umetnite spremnik za mlijeko u otvor (pogledajte sliku **D2**) i lagano ga gurnite.

Uvijek napunite ispod oznake maksimalne razine. Maksimalni kapacitet spremnika za mlijeko je 250 mililitara.



#### Napomena:

Ako je spremnik za mlijeko postavljen u aparatu, svjetlosni pokazivač **Frother Clean** (Čišćenje pjenjača) će biti uključen. To je normalna pojava.

#### UPOTREBA APARATA ZA KAVU



- Postavite aparat za kavu na ravnu, suhu i čistu površinu na dovoljnoj udaljenosti od električne utičnice. Pobrinite se da ima dovoljno prostora za rukovanje i najmanje 15 cm oko cijelog aparata za kavu.
- Pobrinite se da je spremnik za vodu napunjen svježom vodom i da u lijevku za zrna kave ima dovoljna količina zrna kave, te provjerite je li aparat pravilno sastavljen.
- Utaknite priključak kabla napajanja u utičnicu na aparatu za kavu i spojite utikač kabla napajanja u električnu utičnicu.
- Upravljačka ploča opremljena je dodirnim tipkama. Tipke pritišćite jagodicama, a ne vrhovima prstiju. Kada pritišćete, važno je osigurati stalni kontakt prsta s tipkom. Nemojte tipku pritišćati uz silu. Tipku pritisnite na mjestu gdje se nalazi simbol.



#### Napomena:

Kada punite vodu i zrna kave, uvijek slijedite upute u poglavljima **"Punjenje spremnika za vodu"** i **"Punjenje lijevka za zrna kave"**.

#### Tipka za uključivanje/isključivanje aparata



- Držite pritisnutom tipku  na 3 sekunde da uključite aparat za kavu. Treperit će svjetlosni pokazivač tipke .
- Aparat za kavu počinje zagrijavati i započinje postupak pripreme tijekom kojeg se voda pumpa u unutarnji krug, provjerava se mlinač i ispire se otvor kave, pri čemu mala količina vode istječe u šalicu. Za to vrijeme pumpa će kratko raditi. To je normalna pojava.
- Tijekom grijanja, pokazivači na upravljačkoj ploči postupno će se uključivati i isključivati u smjeru kazaljki na satu.
- Istovremeno se unutarnji krug ispire i kroz glavu teče mala količina vode. Zatim voda otječe u pladanj za cijeđenje. Alternativno, ispod glave možete staviti šalicu kapaciteta najmanje 100 ml.
- Kada se sve tipke uključe, aparat je spreman za upotrebu.
- Kada završite s upotrebom aparata za kavu, držite pritisnutom tipku  na 3 sekunde kako biste isključili aparat za kavu. Ako je napitak s kavom pripremljen prije isključivanja aparata za kavu, unutarnji krug također će se isprati kada se aparat isključi.



#### Napomena:

Vaša aparat za kavu je opremljen funkcijom automatskog isključivanja. Automatsko isključivanje se pojavljuje nakon isteka postavljenog vremena neaktivnosti. Pogledajte odjeljak **"Automatsko isključivanje aparata za kavu"**, kasnije u ovom priručniku. To je normalna pojava.

## Postavke tvrdoće vode

- Tvrdoća vode se mora podesiti prvi put kada se aparat uključiti ili kada se uključi nakon povrata na tvorničke postavke.
- Tvrdoća vode je tvornički postavljena na 4.
- Tvrdoću vode možete ustanoviti ili kontaktiranjem vašeg dobavljača vode ili ako u vodu umočite test za tvrdoću vode. Komplet za testiranje tvrdoće vode nije isporučuen.
- Preporučujemo da tvrdoću vode postavite pravilno i sukladno učestalosti vašeg korištenja aparata. To će zajamčiti pravilan rad aparata, intervale uklanjanje kamenca i produžiti vijek aparata.
- Dugo pritisnete tipku  da biste pristupili načinu postavljanja tvrdoće vode, a zatim ponavljano pritisnete tipku  da biste postavili željenu tvrdoću vode u rasponu od 1 do 4. Svijetli će odgovarajući broj svjetlosnih pokazivača.
- Za spremanje postavki pritisnete tipku .

## Tablica za postavljanje tvrdoće vode

Položaj pokazivača	Razina	Tvrdoća vode
1	1	1–7 dH
2	2	8–15 dH
3	3	16–23 dH
4	4	24–30 dH

## Priprema kave pomoću tipki Espresso, Americano i Coffee

- Stavite šalicu ili čašu ispod glave aparata. Podesite visinu glave pomicanjem gore ili dolje, ovisno o veličini šalice ili čaše.
- Pritisnite tipku **Espresso, Americano** ili **Coffee**. Uključit će se svjetlosni pokazivač odabrane tipke.
- Aparat za kavu će automatski započeti s postupkom mljevenja, doziranja, stiskanja i izrade.

Pripremanje američke kave uključuje pripremanje 1 šalice espressa i dodavanje vruće vode. Nemojte uklanjati šalicu ispod glave aparata dok izlazi vruće vode ne bude gotov. Možete otkazati pripremanje kave tako da pritisnete odgovarajući tipku. Ako želite podesiti parametre kave (npr. promijeniti temperaturu, intenzitet, količinu dozirane kave itd.), slijedite upute u poglavlju "**Korisničke postavke**".

## Priprema kave pomoću tipki Latte i Cappuccino

- Ulijte mlijeko u spremnik za mlijeko i postavite ga u aparat za kavu.



### Napomena:

Da biste postigli bogatu i kremastu pjenu, preporučuje se upotreba pravilno ohlađenog mlijeka (približno 5°C) s minimalno 3% mliječne masti.

- Stavite šalicu ili čašu ispod glave aparata. Podesite visinu glave pomicanjem gore ili dolje, ovisno o veličini šalice ili čaše.
- Okrnite mlaznicu za paru tako da je usmjerena u šalicu.
- Pritisnite tipku **Cappuccino** ili **Latte**. Uključit će se svjetlosni pokazivač odabrane tipke.
- Aparat za kavu će automatski započeti postupak pripreme za Latte macchiato ili Cappuccino.
- Nakon završetka kuhanja, preporučujemo da očistite sustav za pjenjenje mlijeka pritiskom na tipku .

Možete otkazati pripremanje kave tako da pritisnete odgovarajući tipku. Ako želite podesiti parametre kave (npr. promijeniti temperaturu, intenzitet kave, količinu mlijeka, količinu dozirane kave itd.), slijedite upute u poglavlju "**Korisničke postavke**".



### Napomena:

Ako u spremniku za mlijeko nema dovoljno mlijeka ili mu je potrebno ponovno punjenje, odmaknite poklopac i ulijte svježe i hladno mlijeko, bez potrebe za vadjenjem spremnika iz aparata za kavu. Međutim, prilikom ulijevanja mlijeka pazite da se spremnik ne napuni previše ili da se mlijeko ne protle. Neiskorišteno mlijeko može se nakratko pohraniti u spremniku koji odložite u hladnjak. Međutim, preporučujemo da takvo mlijeko konzumirate što prije.

## Doziranje vruće vode

- Stavite šalicu ili čašu ispod glave aparata. Podesite visinu glave pomicanjem gore ili dolje, ovisno o veličini šalice ili čaše.
- Pritisnite tipku **Hot Water** (Vruća voda). Uključuje se svijetlo na odabranoj tipki i aparat za kavu počinje ispuštati vruću vodu. Ispuštanje vruće vode možete prekinuti pritiskanjem tipke **Hot Water** (Vruća voda).



Ako želite podesiti parametre tople vode (npr. promijeniti temperaturu ili volumen dozirane vode), slijedite upute u poglavlju "**Korisničke postavke**".

## Tablica pripremljenih postavki za količinu kave

Kava	Količina vode/kave (ml)			Količina mlijeka (ml)		
	Mala	Umjerena	Velika	Mala	Umjerena	Velika
Espresso kava	25	45	60	-	-	-
Kava	80	120	180	-	-	-
Američka kava	30 ml kave + 90 ml vode	45 ml kave + 135 ml vode	60 ml kave + 180 ml vode			
Latte macchiato	30	45	60	pribl. 90	pribl. 155	pribl. 220
Cappuccino	30	45	60	pribl. 70	pribl. 115	pribl. 180
Vruća voda	120	180	240	-	-	-

## Kuhanje kave od mljevene kave

Aparat za kavu omogućuje pripremanje kave od naprijed smljevene kave. Preporučena količina mljevene kave za pripremu jedne šalice je 5 do 12 g.

- Uklonite pokrov spremnika za mljevenu kavu (sl. A, broj 3) i ulijte željenu količinu kave u spremnik aparata za kavu (sl. A, broj 2).
- Držite pritisnutom tipku  dok se ne uključi pokazivač pored ikone  (funkcija kuhanja s mljevenom kavom).
- Pritisnite bilo koju tipku za kavu i aparat će se pokrenuti. Ako želite podesiti parametre kave (npr. promijeniti temperaturu ili volumen dozirane kave), slijedite upute u poglavlju "**Korisničke postavke**". Preporučuje se upotreba mjerice za mljevenu kavu koja je isporučena u pakiranju (volumen mjerice poravnat s rubom za mljevenu kavu je 6 g). Preporučena količina mljevene kave za pripremu jedne šalice je 5 do 12 g.

## KORISNIČKE POSTAVKE

### Korisničke postavke za cijeli aparat za kavu

Donje postavke (količina mljevene kave, količina napravljene kave, količina pjenjenog mlijeka i temperatura kave/vruće vode) će utjecati na pripremanje svih napitaka. Ovo je univerzalna postavka za cijeli aparat za kavu.

#### 1. Postavljanje količine mljevene kave

Ako vam je kva previše jaka ili slaba, upotrijebite funkciju prilagodavanja količine mljevene kave.

Da biste prilagodili količinu mljevene kave, pritisnite tipku . Ponavljano pritisnite tipku da biste prilagodili količinu mljevene kave. Svijetli će odgovarajući broj svjetlosnih pokazivača: 1 = slaba kava, 2 = srednja jačina; 3 = jaka kava.

#### 2. Postavljanje količine napravljene kave

Aparat za kavu vam dopušta da prilagodite količinu napravljene kave. Da biste prilagodili količinu napravljene kave, upotrijebite tipku . Ponavljano pritisnite tipku da biste prilagodili količinu napravljene kave. Svijetli će odgovarajući broj svjetlosnih pokazivača: 1 = mala količina, 2 = srednja količina, 3 = velika količina kave.

#### 3. Postavljanje količine pjenjenog mlijeka

Aparat za kavu vam dopušta da prilagodite količinu pjenjenog mlijeka. Da biste prilagodili količinu napravljenoj pjenjenog mlijeka, upotrijebite tipku . Ponavljano pritisnite tipku da biste prilagodili količinu napravljenoj pjenjenog mlijeka. Svijetli će odgovarajući broj svjetlosnih pokazivača: 1 = mala količina, 2 = srednja količina, 3 = velika količina pjenjenog mlijeka.





#### 4. Postavka temperature kave/vruće vode

Aparat za kavu omogućuje da prilagodite temperaturu ispuštene kave/vruće vode.

Za podešavanje temperature upotrijebite tipku . Ponavljano pritisćite tipku da biste prilagodili temperature ispuštene kave/vruće vode. Svjetli će odgovarajući broj svjetlosnih pokazivača: 1 = niska temperatura, 2 = srednja temperatura, 3 = visoka temperatura.

### Korisničke postavke za pojedinačne napitke

Aparat za kavu vam dopušta da prilagodite postavke napitka koji ćete pripremiti. Međutim, to neće utjecati na postavke cijelog aparata za kavu, samo na odabrani napitak.

1. Dugo pritisćite tipku odabranog napitka dok se ne oglasi zvučni signal.
2. Treperit će svjetlosni pokazivači tipaka koji omogućuju pojedinačno podešavanje napitaka (na primjer, za espresso kavu, treperit će svjetlosni pokazivač , a za cappuccino ili latte macchiato, treperit će svjetlosni pokazivač ).
3. Kratko pritisnite tipku odabranog napitka.
4. Započnite pripremu napitka.
5. Kada se u šalicu ispusti željena količina kave, pritisnite tipku . Postavka je spremljena u memoriji.
6. Kada izradujete cappuccino ili latte macchiato, pokreće se i pjenjenje mlijeka. Kada se u šalicu ispusti željena količina mlijeka, pritisnite tipku . Postavka je spremljena u memoriji.







#### Napomena:

Ako morate otkazati postavku (prije početka pripreme kave), dugo pritisnite tipku odabranog napitka.

## DODATNE FUNKCIJE



### Automatsko isključivanje aparata za kavu

Postavite vrijeme mirovanja, nakon kojeg će se aparat isključiti. Automatsko isključivanje se koristi za uštedu električne energije.

1. Dugo pritisnite tipku  i zatim ponavljano pritisćite tipku  da biste postavili vrijeme za automatsko isključivanje.
2. Svaki put kad pritisnete tipku , uključit će se svjetlosni pokazivač. 1 = automatsko isključivanje nakon mirovanja od 15 minuta, 2 = automatsko isključivanje nakon mirovanja od 45 minuta, 3 = automatsko isključivanje nakon mirovanja od 90 minuta.
3. Dugo pritisnite tipku  da biste potvrdili, spremili u memoriju i vratili se natrag.

### Postavljanje načina za uštedu energije

Aparat se može postaviti u način za uštedu energije, gdje se može uštedjeti velika količina električne energije.

1. Dugo pritisnite tipku .
2. Ponavljano pritisćite tipku **Americano** da biste uključili/isključili način za uštedu energije. Ako je svijetlo tipke **Americano** uključeno, način za uštedu energije je uključen, a ako je svjetlo isključeno, tada je način za uštedu energije isključen.
3. Da biste potvrdili postavku, dugo pritisnite tipku .



### Obnavljanje tvorničkih postavki

Ako trebate vratiti tvorničke postavke i izbrisati sve svoje prilagodene postavke, izvedite povratak na tvorničke postavke.

Dugo pritisnite tipku  i zatim dugo pritisnite tipku **Coffee**. Oglasit će se zvuk upozorenja i aparat će se isključiti.

### Pražnjenje unutarnjeg kruga

Upotrijebite funkciju čišćenja unutarnjeg kruga kada se aparat za kavu neće koristiti duže vrijeme kako biste spriječili kvarenje vode u krugu i stvaranje neželjenih mikroorganizama i mirisa.

1. Postavite šalicu ispod otvora za kavu. Usmjerite mlaznicu za paru u šalicu.
2. Dugo pritisnite tipku .
3. Dugo pritisnite tipku **Espresso** dok ne očne treptati.
4. Uklonite spremnik za vodu iz aparata i treptat će svjetlo upozorenja .
5. Ponovno pritisnite tipku **Espresso** da biste započeli funkciju pražnjenja unutarnjeg kruga. Ispraznit će se voda u krugu mlaznice pare i otvoru kave.

6. Kada funkcija bude gotova, oglasit će se zvuk upozorenja i aparat će se isključiti.



#### Napomena:

Tijekom pražnjenja unutarnjeg kruga, čut će se zvuk pumpe. To je normalna pojava.

## ČIŠĆENJE I ODRŽAVANJE

Prije čišćenja iskopčajte kabel napajanja iz električne utičnice i pustite da se aparat ohladi.



#### Upozorenje:

Nemojte upotrebljavati abrazivna sredstva za čišćenje, otapala ili bilo kakve tvari za čišćenje bilo kojeg dijela aparata koja bi mogla oštetiti površinu aparata. Nijedna komponenta ovog aparata nije prikladna za perlicu posuda.



#### Upozorenje:

Da biste spriječili rizik od električnog udara, nemojte uranjati aparat, kabel napajanja ili utikač u vodu ili bilo koju drugu tekućinu.

### Zamjena filtra za vodu

Kada pokazivač tipke  svijetli crveno, potrebno je zamijeniti filter. To je obično nakon završetka razdoblja upotrebe (približno nakon protoka 80 l vode).

Pritikom zamjene filtra za vodu, postupite kako je opisano u odjeljku "Ugradnja i aktiviranje filtra vode (opcionarno)", međutim, prije umetanja novog filtra vode, uklonite stari.

## SVAKODNEVNO ČIŠĆENJE I ODRŽAVANJE

Redovno čišćenje i održavanje od ključne su važnosti za pravilno funkcioniranje i dugotrajnost aparata.

Prije čišćenja, isključite aparat, iskopčajte ga iz električne utičnice i pustite da se ohladi.

### Pladanj za ocjeđivanje i spremnik mljevene kave

- Pažljivo izvucite pladanj za ocjeđivanje iz aparata. Uklonite rešetku i pladanj za mljevenu kavu. Pažljivo postavite pladanj za ocjeđivanje iznad sudopera i uklonite pokrov.
- Sadržaj pladnja za ocjeđivanje ispraznite u sudoper.
- Spremnik mljevene kave ispraznite u kućanski otpad ili kompost.
- Operite pladanj za ocjeđivanje, njegov pokrov, rešetku i pladanj za mljevenu kavu čistom vodom i dobro ih osušite.



#### Upozorenje:

Pažite da se ne opečete kada rukujete pladnjem. Može sadržavati vruću vodu.

- Postavite pokrov na pladanj za ocjeđivanje, umetnite rešetku u slobođan prostor na pokrovu i postavite spremnik za mljevenu kavu na vrh pokrova.
- Sklopljeni pladanj za ocjeđivanje vratite natrag u aparat za kavu.

### Pokazivač punog pladnja za cijedenje

Pladanj za cijedenje opremljen je plovkom koji služi kao pokazivač punog pladnja. Kada razina vode dosegne maksimalnu količinu, plovlak iskače kroz otvor na rešetki. U tom slučaju, pladanj za ocjeđivanje treba isprazniti da bi se spriječio izlivanje vode iz pladnja.

### Upozorenje za pun spremnik mljevene kave

Ako se uključi svjetlosni pokazivač  dok je aparat za kavu u radu, spremnik za mljevenu kavu je pun i treba ga isprazniti.

## Spremnik za vodu

Uklonite spremnik za vodu, isperite ga čistom vodom i malom količinom neutralnog deterdženta za posude. Zatim temeljito isperite čistom vodom, osušite i vratite na mjesto.

## Otvor kave

Obrišite otvor kave mekom i malo navlaženom krpom i zatim osušite brisanjem suhom krpom.

## Spremnik za mlijeko

Da biste spriječila nakupljanje mlijeka i stvaranje neželjenih mirisa, važno je da spremnik za mlijeko očistite nakon svake upotrebe.

1. Stavite zdjelu ispod glave aparata.
2. Usmjerite mlaznicu za doziranje mlijeka u zdjelu.
3. Pritisnite tipku **Frother Clean** (Čišćenje pjenjača). Pokrenut će se čišćenje sustava za pjenjenje mlijeka i vruća voda s parom dozirat će se kroz mlaznicu za doziranje mlijeka.
4. Pustite da aparat za kavu dovrši postupak čišćenja.
5. Uklonite spremnik za mlijeko iz aparata.
6. Uklonite poklopac i čep spremnika za mlijeko (Slika **E1**).
7. Okrenite izlazni otvor pare prema gore (Slika **E2**) i uklonite ga (Slika **E3**).
8. Uklonite gumenu spojnicu (Slika **E4**).
9. Zakrenite mlaznice za paru u smjeru suprotnom od kazaljki na satu kako biste ih izvukli (Slika **E5**).
10. Oslobodite bravu na dnu spremnika za mlijeko i uklonite ga iz držača (Slika **E6**).
11. Odvijte mlaznicu za paru (Slika **E7**).
12. Sve dijelove operite u toploj vodi s malo deterdženta za posude. Isperite čistom vodom i osušite.
13. Mali otvor na završetku mlaznice očistite tankim predmetom (npr. iglom). Važno je da otvor bude čist. U suprotnom može doći do oštećivanja cijelog sustava za pjenjenje mlijeka.
14. Suprotnim redoslijedom ponovno sklopite spremnik za mlijeko i vratite ga u aparat.











## Vanjska površina aparata za kavu

Za čišćenje vanjske površine aparata upotrijebite čistu i lagano navlaženu krpu. Nakon toga temeljito osušite brisanjem.

## ČIŠĆENJE SUSTAVA ZA KUHANJE



Korištenjem aparata za kavu, ostaci ulja iz zrna kave i mljevene kave mogu se nakupiti u sustavu kuhanja i unutarnjim cjevovodima, što može s vremenom začepiti te dijelove i uzrokovati kvar aparata za kavu. Kako bi se spriječilo začepljenje i moguće začepljenje sustava kuhanja i unutarnjih cijevi, aparat je opremljen unutarnjim brojačem, zbog čega se svjetlosni pokazivač tipke  uključuje nakon svakih 230 šalica kuhane kave. Ovo je upozorenje da sustav za kuhanje treba očistiti.

Za čišćenje sustava za kuhanje koristite tablete za odmašćivanje za aparate za izradu espressa, koji su obično komercijalno dostupni.

1. Kad se uključi svjetlo tipke , držite pritisnutom tipku  približno 3 sekunde dok svjetlo ne zatrepri.
2. Tada se uključuje svjetlo upozorenja  i svjetlo tipke  se gasi.
3. Pobrinite se da su pladanj za cijeđenje i spremnik za mljevenu kavu prazni. Po potrebi ih ispraznite.
4. Kratko pritisnite tipku  i svjetlosni pokazivač tipke  će početi treptati.
5. Voda će iscuriti iz aparata za kavu.
6. Kada se završi doziranje vode, svijetlit će ikona . Stavite tabletu za odmašćivanje u spremnik za mljevenu kavu.
7. Dugo pritisnite tipku  i svjetlosni pokazivač tipke  će početi treptati. Postupak čišćenja sustava za pripremu kave će započeti. Pustite da aparat za kavu dovrši postupak čišćenja.
8. Kada se upali svjetlosni pokazivač upozorenja , ispraznite pladanj za cijeđenje i aparat za kavu će prijeći u stanje pripravnosti.
9. Očistite pladanj za ocjeđivanje slijedeći gore navedene upute i umetnite ga natrag u aparat za kavu.





## Napomena:

Ako trebate početi čistiti sustav za kuhanje prije nego što se uključi svjetlo tipke , držite pritisnutom tipku  na 3 sekunde.









## Brzo ispiranje jedinice za pripremu kave

Integrirana jedinica za pripremu kave može se brzo isprati kako bi se uklonili ostaci kave i ulja iz kave u zrnu. Ovisno o učestalosti upotrebe aparata za kavu, preporučujemo ručno ispiranje jedinice za pripremu kave barem jedanput mjesečno. Ako aparat redovito upotrebljavate u većoj mjeri ili ga niste upotrebljavali dulje vrijeme, češće isperite jedinicu za pripremu kave.

1. Stavite veću šalicu ili zdjelu ispod glave aparata.
2. Držite pritisnutom tipku  na približno 3 sekunde dok se ne uključi pokazivač pored ikone .
3. Pritisnite tipku **Coffee** i aparat za kavu će početi kuhati napitak od kave, ali bez mljevene kave.
4. U šalicu/zdjelu će teći samo voda. Pustite da aparat za kavu dovrši postupak pripreme.
5. Ponovite korak 3 po potrebi kako biste temeljito isprali jedinicu za pripremu kave.
6. Izlijte vodu iz šalice/pladnja.
7. Kratko pritisnite tipku  kako biste podesili potrebnu količinu mljevene kave (intenzitet kave koja se kuha).

## UKLANJANJE VODENOG KAMENCA

Mineralne naslage iz vode mogu se nakupiti u unutarnjim krugovima aparata za kavu tijekom redovne upotrebe. To je normalan proces. Zato je potrebno redovno uklanjanje naslaga kamenca. Mineralne naslage mogu negativno utjecati na okus kave koja se priprema. Zato, čim tipka  počne svijetliti, treba izvesti postupak uklanjanja kamenca. Upotrijebite sredstvo za uklanjanje kamenca koje je prikladno za aparate za espresso i pridržavajte se uputa u dokumentaciji sredstva za uklanjanje kamenca. Za uklanjanje kamenca iz aparata za kavu nemojte upotrebljavati ocat, limunsku kiselinu ili druga sredstva.



1. Dugo pritisnite  i tipku tipka će početi treptati. Istovremeno se uključuje svjetlo upozorenja  kako bi se naznačilo da filter vode, ako je postavljen, treba ukloniti i spremnik za vodu treba napuniti otopinom vode i sredstva za uklanjanje kamenca.
2. Ako se svjetlo upozorenja  ponovno uključi, izvadite pladanj za cijeđenje, izlijte vodu, a zatim ga umetnite natrag u aparat za kavu.
3. Uključuje se svjetlosni pokazivač tipke . Pritisnite tipku  da biste pokrenuli postupak uklanjanja kamenca.
4. Ako se svjetlo upozorenja  uključi tijekom postupka uklanjanja kamenca, ispraznite pladanj za cijeđenje i vratite ga natrag.
5. Kada se uključi svjetla upozorenja , uklonite spremnik za vodu, ispraznite ga i napunite čistom vodom. Umetnite spremnik za vodu u aparat za kavu.
6. Ponovno pritisnite tipku : da biste isprali unutarnji krug i uklonili ikakve ostatke sredstva za uklanjanje kamenca i nečistoće.
7. Nakon ispiranja se uključuje svjetlo upozorenja , ispraznite pladanj za cijeđenje i vratite da natrag.
8. Postupak uklanjanja kamenca sada je završen i aparat se može ponovno koristiti.

## Upozorenje:

Vruća voda curi iz aparata za kavu. Prilikom rukovanja pladnjem za cijeđenje budite oprezni kako se ne biste opekli.



## Napomena:

Ako se postupak za uklanjanje kamenca treba pokrenuti prije nego zasvijetli tipka , dugo pritisnite tipku .



## Pohrana

- Ako se aparat neće koristiti dulje vrijeme, odspojite ga iz utičnice električnog napajanja, pustite da se ohladi i očistite ga prateći gornje upute.
- Prije pohrane, provjerite je li aparat i sav pribor temeljito očišćen i suh.
- Čuvajte aparat na suhom, čistom i dobro prozračenom mjestu koje nije izloženo ekstremnim temperaturama i koje je izvan doseg a djece ili kućnih ljubimaca.

## RJEŠAVANJE PROBLEMA

Problem	Uzrok	Rješenje
Mlijeko šprica iz spremnika dok se pjenu.	U spremniku nema dovoljno mlijeka.	Dopunite mlijeko.
	Sustav za pjenjenje mlijeka je začepljen.	Očistite spremnik za mlijeko.
	Spremnik za mlijeko nije pravilno umetnut u aparat za kavu.	Uklonite spremnik i ponovno ga umetnite u aparat za kavu.
Količina pjenjenog mlijeka je jako malo ili nema ničega.	Unutarnji krug je začepljen kamencem.	Izvedite postupak uklanjanja kamena.
Pladanj za ocjeđivanje nije moguće ukloniti zajedno s pladnjem ili pladanj za ocjeđivanje nije moguće umetnuti u aparat za kavu s pladnjem.	Jedinica za kuhanje unutar aparata za kavu i spremnik za mljevenu kavu se dodiruju i blokiraju jedan drugog.	Rukom uklonite spremnik mljevene kave i zatim odvojeno umetnite pladanj za ocjeđivanje. Uključite aparat za kavu i pričekajte da se zagrije. Uklonite pladanj za ocjeđivanje i na vrh postavite pladanj za mljevenu kavu. Umetnite natrag u aparat za kavu.
Kava ne istječe ili samo kaplje.	Kava je previše fino mljevena.	Prilagodite finoću mljevenja.
	Sustav za kuhanje je začepljen.	Očistite sustav za kuhanje.
	Otvor kave je začepljen.	Očistite otvor kave.
Sva svjetla upozorenja trepću.	Unutarnji krug je začepljen kamencem.	Izvedite postupak uklanjanja kamena.
	Neispravnost aparata za kavu	Isključite aparat za kavu i odspojite ga iz utičnice napajanja. Pričekajte neko vrijeme prije ponovnog uključivanja. Ako problem ustraje, kontaktirajte ovlašteni servis.



### Napomena:

Ako problem nije naveden u tablici ili je ustrajan, isključite aparat za kavu, odspojite ga od izvora napajanja i kontaktirajte ovlašteno servisno središte.

Pokazivač upozorenja	Značenje	Rješenje
	Svjetlosni pokazivač praznog spremnika za vodu	Napunite spremnik za vodu.
	Pokazivač punog spremnika za mljevenu kavu	Ispraznite ljevak za zrna kave.
	Pokazivač praznog spremnika za zrna	Dodajte kavu u zrn u ljevak.
	Svjetlosni pokazivač nepravilno postavljenog spremnika za mlijeko	Uklonite i ponovno umetnite spremnik za mlijeko.

## TEHNIČKE SPECIFIKACIJE

Nazivni raspon napona	220–240 V~
Nazivna frekvencija	50/60 Hz
Nazivna ulazna snaga	1400 W
Razina buke	<65 dB(A)

Deklarirana razina emisije buke ovog aparata je 65 dB(A), što predstavlja razinu A zvučne snage u odnosu na referentnu zvučnu snagu od 1 pW.

Zadržavamo pravo na izmjenu teksta i tehničkih specifikacija.

## UPUTE I INFORMACIJE O ZBRINJAVANJU ISKORIŠTENIH AMBALAŽNIH MATERIJALA

Rabljeni ambalažni materijal zbrinite na predviđenim mjestima za zbrinjavanje otpada, koje je odredila lokalna uprava.

## ZBRINJAVANJE RABLJENE ELEKTRIČNE I ELEKTRONIČKE OPREME



Ovi simboli na proizvodima ili popratnoj dokumentaciji naznačuju da se rabljeni električni i elektronički proizvodi ne smiju miješati s uobičajenim kućanskim otpadom. Za pravilno zbrinjavanje i recikliranje ovih proizvoda, predajte na predviđena mjesta za prikupljanje. Alternativno, u nekim državama članicama Europske unije ili drugim europskim zemljama proizvode možete vratiti lokalnoj maloprodajnoj trgovini prilikom kupnje ekvivalentnog novog proizvoda. Pravilnim zbrinjavanjem ovog proizvoda pomažete u očuvanju dragocjenih prirodnih resursa i pridonosite sprječavanju mogućih negativnih utjecaja po okoliš i ljudsko zdravlje, koji proizlaze iz nepravilnog odlaganja otpada. Za više pojedinosti kontaktirajte svoje lokalne nadležne ustanove ili najbližu ustanovu za prikupljanje otpada. Za nepravilno zbrinjavanje otpada ove vrste mogu se izreći kazne sukladno nacionalnim propisima.

## Za poslovna tijela u državama Europske unije

Ako želite zbrinuti električne i elektroničke uređaje, kontaktirajte svog trgovca ili dobavljača radi točnih informacija.

## Zbrinjavanje u državama izvan Europske unije

Ovaj je simbol važeći u Europskoj uniji. Potrebne informacije o pravilnom zbrinjavanju ovog proizvoda zatražite od lokalne uprave ili od svog zastupnika.



Ovaj proizvod ispunjava osnovne zahtjeve važećih EU smjernica.



