

# SENCOR®

SES 7300BK



POTPUNO AUTOMATSKI APARAT  
ZA ESPRESSO/CAPPUCCINO

Prijevod originalnog priručnika



**SENCOR®**

**SES 7300BK**

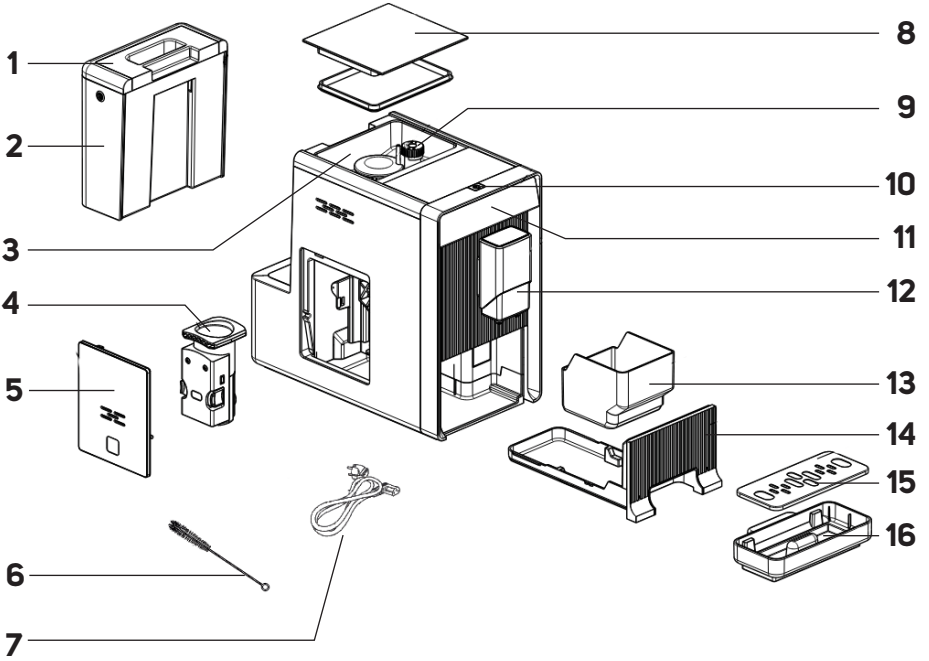
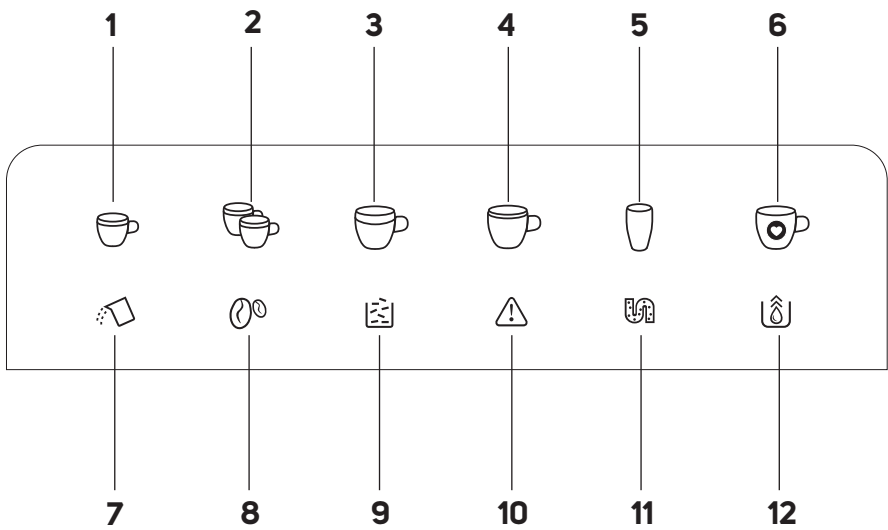

**A****B**

## **Važne sigurnosne upute**

### **PAŽLJIVO PROČITAJTE I SPREMITE ZA BUDUĆU UPOTREBU.**

- Ovaj aparat ne smiju upotrebljavati djeca. Ovaj aparat i njegov kabel napajanja držite izvan dohvata djece.
- Ovaj uređaj nije namijenjen upotrebi od strane osoba sa smanjenim fizičkim, osjetilnim ili mentalnim sposobnostima, ili osoba s nedostatnim iskustvom ili znanjem, osim ako ih osoba zadužena za njihovu sigurnost nadzire ili im je pružila upute za sigurnu upotrebu uređaja.
- Djeca se ne smiju igrati aparatom.
- Djeca ne smiju obavljati čišćenje i korisničko održavanje.
- Ako se kabel napajanja ošteti, zamijenite ga u servisu kako biste izbjegli opasne situacije. Uređaj je zabranjeno koristiti ako je kabel napajanja oštećen.
- Dijelove aparata koji su došli u dodir s hranom uvijek očistite čistom toplom vodom i s malo neutralnog deterdženta za posuđe, isperite čistom vodom i osušite brisanjem.

Ovaj aparat je predviđen za upotrebu u kućanstvu.



**UPOZORENJE:**

Nepravilna upotreba može dovesti do ozljeda. Uvijek iskopčajte aparat iz utičnice kada ga ostavljate bez nadzora te prije sastavljanja, rastavljanja ili čišćenja.

Ovaj aparat je predviđen za upotrebu u kućanstvu.

Nije namijenjen za upotrebu u područjima kao što su:

- čajne kuhinje u trgovinama, uredima i drugim radnim mjestima;
- poljoprivredna imanja;
- hotelske i motelske sobe i drugi životni prostori;
- prenoćišta.



**UPOZORENJE:**

Izbjegavajte prolijevanje po utikaču.



**UPOZORENJE:**

Vanjska površina aparata se zagrijava tijekom upotrebe i može postati vruća nakon određenog vremena korištenja. Budite jako pažljivi.

Aparat se ne smije postavljati u ormarić kada se koristi.



**UPOZORENJE:**

Otvor za punjenje ne smije se otvarati tijekom upotrebe.

Kabel napajanja, utikač ili aparat nemojte uranjati u vodu ili drugu tekućinu.

### **Zaštita od električne struje**

- Prije spajanja aparata u utičnicu napajanja, pobrinite se da nominalni napon na nazivnoj pločici aparata odgovara električnom naponu u utičnici.
- Aparat priključujte isključivo na pravilno uzemljenu utičnicu. Iz sigurnosnih razloga, ne preporučujemo upotrebu utikača s adapterom ni produžnog kabela.
- Nemojte aparat postavljati na prozorske daske, plohe za sušenje posuđa ili druge nestabilne površine. Aparat uvijek stavljajte na stabilnu, ravnu i suhu površinu.
- Nemojte aparat postavljati na električni ili plinski štednjak niti blizu otvorenog plamena.
- Nikada nemojte koristiti aparat u neposrednoj blizini kupaonice, tuša ili bazena.
- Aparat upotrebljavajte samo u predviđene svrhe.
- Aparat upotrebljavajte samo s originalnim dodacima s kojima je isporučen.
- Tijekom rada oko i iznad aparata treba ostaviti najmanje 15 cm slobodnog prostora kako bi se zajamčio dovoljan protok zraka.
- Gornje površine uređaja koristite samo za zagrijavanje šalica. Nemojte ga koristiti za čuvanje predmeta.
- Spremnik za vodu napunite čistom i hladnom vodom. Nemojte u njega ulijevati vruću vodu ili druge tekućine niti stavljati predmete u njega.
- Prije uključivanja aparata pobrinite se za sljedeće:
  - pladanj za ocjeđivanje s mrežicom je postavljen na svom mjestu,
  - spremnik za vodu napunjen je dovoljnom količinom vode i pravilno je postavljen na svoje mjesto,

### **Sigurnost tijekom upotrebe**

- Razina vode ne smije premašiti oznaku maksimuma.
- Budite posebno oprezni kada koristite aparat kako biste izbjegli opekline od vruće vode ili pare.
- Funkcija vruće vode smije se kontinuirano koristiti maksimalno tijekom jednog praznjenja cijelog spremnika za vodu.
- Kada koristite aparat, redovno provjeravajte razinu vode u spremniku za vodu. Ako voda padne ispod oznake najniže razine, dopunite spremnik za vodu. Prije dodavanja vode, prvo isključite aparat i iskopčajte ga iz električne utičnice.
- Ugrađeni mlinac za kavu koristite samo za mljevenje zrna kave. Nemojte ga koristiti u druge svrhe.
- Pazite da kosa ili drugi predmeti ne uđu u područje mlincea tijekom mljevenja. Poklopac ljevka za zrna kave mora uvijek biti pravilno zatvoren, osim prilikom umetanja zrna kave ili podešavanja finoće mljevenja.
- Aparat je opremljen ugrađenim termičkim osiguračem koji ga isključuje kada crpka radi u prazno, kako bi se spriječio oštećivanje. U slučaju takve situacije, iskopčajte kabel napajanja i pustite da se aparat ohladi na najmanje 30 minuta. Zatim da možete ponovo koristiti.
- Nemojte pomicati uređaj dok je šalica kave stavljena na rešetku pladnja za cijedenje ili dok su šalice postavljene na površinu namijenjenu zagrijavanju.
- Pazite da kontakti električnog utikača ne dođu u dodir s vrućom površinom.
- Aparat iskopčajte iz utičnice laganim povlačenjem za utikač, a ne za kabel napajanja. U suprotnom može doći do oštećenja kabela napajanja ili utičnice.
- Nemojte aparat, kabel napajanja ili utikač uranjati u vodu ili drugu tekućinu.
- Pobrinite se da kabel napajanja i utikač ne dolaze u dodir s vodom ili drugom tekućinom.
- Da biste izbjegli opasnost od ozljede električnim udarom, nemojte sami popravljati aparat niti ga modificirati. Neka sve popravke i prilagodavanja izvede ovlašteni servis. Modificiranjem aparata izlažete se riziku o gubitka zakonskih prava po pitanju nepravilnog rada ili jamstva kvalitete.

- Zahvaljujemo Vam na kupnji našeg SENCOR proizvoda i nadamo se da će biti zadovoljni s njime.
- Prije upotrebe ovog uređaja upoznajte se s korisničkim priručnikom, čak i ako ste već upoznati s korištenjem sličnih vrsta uređaja. Uredaj koristite samo kako je opisano u ovom korisničkom priručniku. Priručnik čuvajte za kasniju upotrebu.
- Tijekom trajanja zakonskih prava po pitanju nepravilnog rada ili jamstva kvalitete, preporučujemo da sačuvate originalno pakiranje, pakirni materijal, račun i dokaz prodavačeve odgovornosti ili jamstvenu potvrdu. Kada transportirate uređaj, preporučujemo da ga ponovno spakirate u originalnoj proizvođačevoj kutiji.

- Do kraja odmotajte odvojivi kabel napajanja i ukopčajte ga u utičnicu na stražnjoj strani aparata.

### PRIPREMA APARATA ZA KAVU PRIJE UPOTREBE

#### Punjenje spremnika za vodu

- Pažljivo otvorite poklopac spremnika. Poklopac služi kao rukohvat.
- Uklonite spremnik za vodu uz stražnje strane aparata.
- Napunite spremnik za vodu čistom vodom do oznake maksimuma i umetnite ga natrag u aparat. Provjerite je li spremnik za vodu pravilno postavljen na svoje mjesto.



#### Napomena:

Voda koju lijevate u spremnik za vodu trebala bi biti na sobnoj temperaturi (približno 25°C). Ako je voda prehladna, to može negativno utjecati na konačni okus pripremljene kave.

#### Upozorenje:

Maksimalni kapacitet spremnika za vodu je 1,5 litara vode. Nemojte ga prepuniti. Nikada nemojte puniti spremnik za vodu toplom ili vrućom vodom, gaziranom vodom ili drugim tekućinama, npr. mlijekom. To može oštetiti aparat. Nikada nemojte puniti spremnik za vodu ulijevanjem vode u njega dok je umetnut u aparat. Postoji opasnost od polijevanja po aparatu ili prepunjivanja spremnika za vodu.



### OPIS APARATA ZA KAVU

- |   |   |
|---|---|
| <b>A1</b> Poklopac spremnika za vodu            | <b>A10</b> Tipka  za uključivanje/isključivanje aparata za kavu |
| <b>A2</b> Spremnik za vodu, kapacitet 1,5 l     | <b>A11</b> Upravljačka ploča                                    |
| <b>A3</b> Lijevak za zrna kave, kapacitet 150 g | <b>A12</b> Glava za ispuštanje kave (podesiva visina)           |
| <b>A4</b> Jedinica za kuhanje                   | <b>A13</b> Spremnik za mljevenu kavu                            |
| <b>A5</b> Servisna vratašca                     | <b>A14</b> Unutarnji pladanj                                    |
| <b>A6</b> Četka za čišćenje                     | <b>A15</b> Rešetka pladnja za ocjeđivanje                       |
| <b>A7</b> Kabel napajanja                       | <b>A16</b> Pladanj za cijedenje                                 |
| <b>A8</b> Poklopac lijevka za zrna              |   |
| <b>A9</b> Regulator finoće mljevenja            |   |

### OPIS UPRAVLJAČKE PLOČE

- |   |   |
|---|---|
| <b>B1</b> Tipka : početak kuhanja espressa (1 šalica)                 | upaljena: posuda za mljevenu kavu je puna; lampica upozorenja treperi: posuda za mljevenu kavu ili unutarnji pladanj nisu postavljeni.  |
| <b>B2</b> Tipka : početak kuhanja espressa (2 šalice)                 | <b>B10</b> Lampica upozorenja  je uključena: jedinica za kuhanje nije postavljena / nepravilno je postavljena; treperi: servisna vratašca su otvorena / nepravilno postavljena. |
| <b>B3</b> Tipka : početak kuhanja duge kave                           | <b>B11</b> Svjetlosni indikator : svjetlosni indikator upozorenja: mora se pokrenuti postupak uklanjanja kamenca; treperi: postupak uklanjanja kamenca u tijeku.                |
| <b>B4</b> Tipka : početak kuhanja američke kave                       | <b>B12</b> Lampica upozorenja : u tijeku je funkcija pražnjenja unutarnjeg kruga.   |
| <b>B5</b> Tipka : ispuštanje vruće vode                               |   |
| <b>B6</b> Tipka : početak kuhanja omiljenog napitka                   |   |
| <b>B7</b> Svjetlosni pokazivač : upozorenje praznog spremnika za vodu |   |
| <b>B8</b> Svjetlosni pokazivač : upozorenje praznog lijevka za zrna   |   |
| <b>B9</b> Indikatorska lampica : lampica upozorenja je                |   |

### PRIJE PRVE UPOTREBE

- Prije prve upotrebe uklonite uređaj i njegovu opremu iz ambalaže i uklonite sve promotivne etikete i naljepnice. Provjerite da niti uređaj niti bilo koja komponenta uređaja nisu slučajno oštećeni.
- Aparat stavite na vodoravnu, suhu i stabilnu površinu.
- Uklonite spremnik za vodu iz jedinice za kuhanje. Operite ih čistom vodom i malom količinom neutralnog deterdženta za posude. Zatim ih temeljito isperite čistom vodom, osušite i vratite na mjesto.
- Pobrinite se da je pladanj za ocjeđivanje pravilno postavljen u aparatu.
- Obrisite vanjsku površinu aparata lagano navlaženom krpom i zatim dobro osušite brisanjem.



#### Napomena:

Nemojte ostavljati vodu u spremniku za vodu dulje od jednog dana. Za spravljanje kvalitetne svježe kave potrebno je uvijek koristiti svježu vodu. U suprotnom će doći do negativnog utjecaja na okus pripravljene kave.

#### Punjenje lijevka za zrna kave

- Uklonite poklopac lijevka za zrna kave.
- Usipajte pržena zrna kave u lijevak za zrna kave i zatvorite poklopac. Nemojte ostavljati poklopac lijevka za zrna kave otvoren, inače će zrna kave brzo izgubiti aromu.



#### Upozorenje:

Maksimalni kapacitet lijevka je 150 g kave u zrnu. Nemojte ga prepuniti. Nikada nemojte puniti lijevak za zrna mljevenom ili instant kavom, karameliziranim ili na drugi način obrađenim zrnima kave, zrnima kakaa ili drugim sastojcima koji bi mogli uzrokovati oštećenje uređaja.

#### Regulator finoće mljevenja



Upotrijebite regulator finoće mljevenja da biste prilagodili odgovarajuću finoću smrjevene kave. Finoću mljevenja prilagodite samo kada je mlinac uključen. Nova finoća bit će vidljiva u drugoj ili trećoj pripremi kave zbog promjene u finoci.

- Finoću mljevenja možete prilagoditi pomoću regulatora finoće mljevenja, koji se nalazi unutar lijevka za zrna kave.
- Regulator okrećite u smjeru znaka „+“ za grublje mljevenje, a u smjeru znaka „-“ za finije mljevenje. Uvijek prilagodite za jednu razinu. Isprobajte i zatim ponovno prilagodite prema potrebi.
- Finoću mljevenja prilagodite samo kada je mlinac uključen. U suprotnom bi moglo doći do oštećenja aparata.
- Ako kuhana kava jako sporo isječe, to znači da su zrna previše fino smrjevena i potrebno je postaviti grublje mljevenje. S druge strane, ako smrjevena kava istječe prebrzo, to znači da su zrna pregrubo mljevena i da je potrebno podesiti finije mljevenje.

## Prilagodavanje visine glave za kuhanje

Glava za kuhanje može se pomaknuti gore/dolje sukladno visini šalice u kojoj ćete pripremati kavu. Prvo postavite šalicu ispod glave za ispuštanje i zatim prilagodite visinu.

## Jedinica za kuhanje

- Pažljivo pritisnite donji dio servisnih vratašca na mjestu ispušćenja. Vratašca će se otvoriti u stranu. Uklonite ih i provjerite je li jedinica za kuhanje pravilno postavljena u mjestu. Strelica na jedinici za kuhanje treba biti poravnata sa strelicom iznad odjeljka jedinice za kuhanje. Nakon provjere ponovno postavite servisna vratašca.
- Ako uklonite i ponovno umetnete jedinicu i čujete „klik“, to znači da je jedinica za kuhanje pravilno namještena.
- Ako nepristano svijetli svjetlosni pokazivač upozorenja , jedinica za kuhanje nije pravilno postavljena.
- Ako svjetlosni pokazivač upozorenja , treperi, servisna vratašca nisu pravilno zatvorena.

## Spremnik za zrna kave i unutarnji pladanj

- Pažljivo pritisnite donji dio servisnih vratašca na mjestu ispušćenja. Vratašca će se otvoriti u stranu. Uklonite i provjerite jesu li spremnik za zrna kave i unutarnji pladanj pravilno postavljivi na svojim mjestima.
- Ako treperi svjetlosni pokazivač upozorenja , spremnik za zrna kave i unutarnji pladanj nisu pravilno postavljivi.

## Pladanj za cijedenje

- Učvrstite rešetku na pladanj za cijedenje.
- Preklonjeni pladanj za ocjeđivanje postavite uz prednju donju stjenku aparata za kavu i lagano pritisnite u aparat.
- Pladanj mora biti čvrsto u mjestu kako bi se spriječilo prevrtanje šalice s vrućim napitkom tijekom rada.
- Voda iz otvora istječe u pladanj za ocjeđivanje tijekom svakog ispiranja, samočišćenja i tijekom kuhanja kave, što može uzrokovati izlijevanja. Zato svakog dana ispraznite i očistite pladanj za ocjeđivanje.

## UPOTREBA APARATA ZA KAVU



- Postavite aparat za kavu na ravnu, suhu i čistu površinu na dovoljnoj udaljenosti od električne utičnice. Pobrinite se da ima dovoljno prostora za rukovanje i najmanje 15 cm oko cijelog aparata za kavu.
- Pobrinite se da je spremnik za vodu napunjen svježom vodom i da u lijevku za zrna kave ima dovoljna količina zrna kave, te provjerite je li aparat pravilno sastavljen.
- Utaknite priključak kabela napajanja u utičnicu na aparatu za kavu i spojte utikač kabela napajanja u električnu utičnicu.



### Napomena:

Kada punite vodu i zrna kave, uvijek slijedite upute u poglavljima „**Punjenje spremnika za vodu**“ i „**Punjenje lijevka za zrna kave**“.

## Uključivanje aparata za kavu, ispiranje i predgrijavanje

- Pritisnite tipku  kako biste uključili uređaj. Oglašava se zvučno upozorenje i treperi tipka .
- Postavite šalicu ili zdjelicu ispod otvora za kavu.
- Aparat za kavu počinje zagrijavati i započinje postupak pripreme tijekom kojeg se voda pumpa u unutarnji krug, provjerava se mlinač i ispiru se otvor kave, pri čemu mala količina vode istječe u šalicu. Tijekom ovog vremena, mlinač i pumpa će nakratko raditi. To je normalna pojava.
- Kada se uključe kontrolne tipke, aparat za kavu je spreman za upotrebu.







### Napomena:

Ispiranje aparata možete otkazati pritiskom tipke , dok treperi na upravljačkoj ploči.

## Isključivanje aparata za kavu

- Kada završite s upotrebom aparata za kavu, pritisnite tipku  da ga isključite. Iskopčajte kabel napajanja iz utičnice.

## Priprema kave

- Stavite šalicu ili čašu ispod glave aparata. Podesite visinu glave pomicanjem gore ili dolje, ovisno o veličini šalice ili čaše. Ako je šalina ili čaša previsoka, možete ukloniti pliticu za kapanje. Nakon uklanjanja čaše ili šalice, vratite pliticu za kapanje na mjesto.
- Pritisnite tipku , ,  ili . Uključit će se odabrana tipka, a ostale će se tipke isključiti. Uključi se i pozadinsko osvjetljenje ispod otvora za kavu.
- Aparat za kavu će automatski započeti s postupkom mljevenja, doziranja, stiskanja i izrade.
- Kada je postupak doziranja kave završen, oglašava se zvučni signal upozorenja i zasvijetle kontrolne tipke na upravljačkoj ploči. Aparat za kavu spreman je za pripremu kave.
  - Pripremanje 2 šalice espressoa uključuje dvije zastopne pripreme za 1 šalicu espressoa. Nemojte uklanjati šalicu ispod glave aparata dok priprema druge šalice ne bude gotova.
  - Pripremanje američke kave uključuje pripremanje 1 šalice espressoa i dodavanje vruće vode. Nemojte uklanjati šalicu ispod glave aparata dok izlazak vruće vode ne bude gotov.
  - Možete otkazati pripremanje kave tako da pritisnete odgovarajući tipku.



### Napomena:

Tijekom postupka pripreme kave možete čuti zvuk mlinača i pumpe, a nakon pripreme zvuk rabljene mljevene kave koja se izbacuje u spremnik za mljevenu kavu. To su normalni zvukovi.





### Napomena:

Na početku postupka ispuštanja kave, kava bi mogla potakno kapati (2 do 3 sekunde nakon kuhanja), a zatim će početi potpuno ispuštanje kave. Nakon dovršetka izlaska, kava bi mogla kapati iz otvora na približno 6 do 8 sekundi. To je normalna pojava.

## Savjet

Preporučujemo kratko doziranje tople vode prije pripreme kave za čišćenje i zagrijavanje otvora za kavu.

## Doziranje vruće vode

- Stavite šalicu ili čašu ispod glave aparata. Podesite visinu glave pomicanjem gore ili dolje, ovisno o veličini šalice ili čaše. Ako je šalina ili čaša previsoka, možete ukloniti pliticu za kapanje. Nakon uklanjanja čaše ili šalice, vratite pliticu za kapanje na mjesto.
- Pritisnite tipku  i aparat za kavu će početi ispuštati vruću vodu. Tipka  će zasvijetliti. Uključi se i pozadinsko osvjetljenje ispod otvora za kavu.
- Doziranje tople vode automatski će se isključiti, čut ćete zvučno upozorenje, a kontrolne tipke će se uključiti na upravljačkoj ploči. Aparat za kavu spreman je za pripremu kave.

Ispuštanje vruće vode možete prekinuti pritiskanjem tipke .







### Upozorenje:

Voda je jako vruća i nepravilno rukovanje može uzrokovati ozbiljne opekline. Budite oprezni prilikom rukovanja vrućim sadržajima.

## Omiljeni napitak

Uz funkciju omiljenog napitka možete postaviti i pohraniti količinu espressoa, duge ili američke kave u memoriju uređaja.

Slijedi ove korake za uređivanje postavki:

- Stavite šalicu ili čašu ispod glave aparata. Podesite visinu glave pomicanjem gore ili dolje, ovisno o veličini šalice ili čaše. Ako je šalina ili čaša previsoka, možete ukloniti pliticu za kapanje. Nakon uklanjanja čaše ili šalice, vratite pliticu za kapanje na mjesto.
- Držite pritisnutu tipku  približno 2 sekunde.  Treperit će tipke  i . Pritisnite tipku napitka koji želite pripremiti.
- Započinje priprema napitka.



- Nakon što se kava ulije u šalicu, držite pritisnutu tipku odabranog napitka dok se u šalicu ne ulije željena količina kave.
- Pustite tipku i dvaput će se oglasiti zvučno upozorenje. Vaše će postavke biti spremjene u memoriju aparata za kavu.
- Kada kuhate američku kavu, držite pritisnutu tipku ☕ dok se potrebna količina kave ne izlije u šalicu. Dvaput će se oglasiti zvučno upozorenje. Kada topla voda počne teći, držite pritisnutu tipku ☕ dok se željena količina vrude vode ne izlije u šalicu. Dvaput će se oglasiti zvučno upozorenje.

Da biste upotrijebili funkciju omiljenog napitka, učinite sljedeće:

- Stavite šalicu ili čašu ispod glave aparata. Podesite visinu glave pomicanjem gore ili dolje, ovisno o veličini šalice ili čaše. Ako je šalina ili čaša previsoka, možete ukloniti pliticu za kapanje. Nakon uklanjanja čaše ili šalice, vratite pliticu za kapanje na mjesto.
- Kratko pritisnite tipku ☕.
- Priprema kave započinje sukladno spremljenoj postavci.
- Kada je postupak doziranja kave završen, oglašava se zvučni signal upozorenja i zasvijetle kontrolne tipke na upravljačkoj ploči. Aparat za kavu spreman je za pripremu kave.

## KORISNIČKE POSTAVKE

### Podešavanje količine dozirane kave / vruće vode

Aparat za kavu omogućuje vam da prilagodite količinu ispuštene kave/ vruće vode. Vaše će postavke biti spremjene u memoriju aparata za kavu.

- Stavite šalicu ili čašu ispod glave aparata.
- Pritisnite tipku napitka (☕, ☕, ☕ ili ☕) kojeg želite pripremiti. Pritisnuta tipka će zasvijetliti.
- Kad aparat za kavu počne ispuštati kavu / vruću vodu, držite pritisnutu tipku odabranog napitka dok se u šalicu ne ulije potrebna količina kave / vruće vode.
- Pustite tipku i količina ispuštene kave / vruće vode pohranit će se u memoriju aparata.

### Podešavanje načina rada

Aparat za kavu može se postaviti u ekološki način rada (ECO) koji štedi energiju, brzi način rada ili vratiti na zadane tvorničke postavke. U načinu rada ECO postiže se veća učesta energije. U brzom načinu rada, kava se priprema brže od početne, tvornički zadane postavke.

	Ekonomični način	Brzi način rada	Zadane postavke
Indikatorska lampica	Isključeno	Uključeno	Uključeno
Pripremno kuhanje*	Da	Ne	Da
Vrijeme automatskog isključivanja	10 minuta	30 minuta	20 minuta
Možete prilagoditi količinu ispuštene kave	Da	Da	Da

\* Funkcija pripremnog kuhanja znači da se mljevena kava najprije kuha uz malu količinu vode. To će uzrokovati da kava nabubri, a naknadno potpuno kuhanje će razviti svoj puni okus, ekstrakciju aromatičnih tvari i eteričnih ulja koja se u njoj nalaze.

- Kada je aparat za kavu uključen i spreman za uporabu, držite pritisnutu tipku napajanja 5 sekundi.
- Zvuk će se oglasiti dvaput i tipke na upravljačkoj ploči će treperiti/ zasvijetliti ovisno o odabranom načinu rada – pregledajte tablicu u nastavku.

	Tipka za Espresso	Tipka za dugu kavu	Tipka Vruća voda
Brzi način rada	Uključeno	Treperi	Treperi
Zadane postavke	Treperi	Uključeno	Treperi
Ekonomični način	Treperi	Treperi	Uključeno

- Za postavljanje ECO načina rada pritisnite tipku ☕, za postavljanje brzog načina pritisnite tipku ☕ i za povratak na zadanu postavku pritisnite tipku ☕. Nakon postavljanja odabranog načina rada dvaput

će se oglasiti zvučno upozorenje i zasvijetlit će sve upravljačke tipke. Ako pokušavate odabrati način rada koji je već postavljen, uređaj neće reagirati na pritisak tipke.

- Ako ne želite promijeniti način rada, pričekaite oko 5 sekundi dok ne zasvijetle sve tipke na upravljačkoj ploči.



### Napomena:

Ako trebate provjeriti u kojem je načinu rada aparat za kavu, 5 sekundi držite pritisnutu tipku za **uključivanje**. Tipke na upravljačkoj ploči treperit će/zasvijetliti ovisno o odabranom načinu rada – pregledajte prethodnu tablicu.

## ČIŠĆENJE I ODRŽAVANJE

Prije čišćenja isključite aparat za kavu iz strujne utičnice i pričekaite da se uređaj ohladi.



### Upozorenje:

Nemojte upotrebljavati abrazivna sredstva za čišćenje, otapala ili bilo kakve tvari za čišćenje bilo kojeg dijela aparata koja bi mogla oštetiti površinu aparata. Nijedna komponenta ovog aparata nije prikladna za perlicu posuda.



### Upozorenje:

Da biste spriječili rizik od strujnog udara, nemojte uranjati uređaj, kabel napajanja ili utikač u vodu ili bilo koju drugu tekućinu.

## SVAKODNEVNO ČIŠĆENJE I ODRŽAVANJE

- Redovno čišćenje i održavanje od ključne su važnosti za pravilno funkcioniranje i dugotrajnost aparata.
- Prije čišćenja, isključite aparat, isključajte ga iz električne utičnice i pustite da se ohladi.

### Ručno pranje

- Preporučujemo čišćenje otvora kave nakon svake upotrebe. Također je preporučljivo to učiniti kada se aparat nije koristio dulje vrijeme.
- Pritisnite tipku ☕ i pustite da vruća voda teče kroz izlaz za kavu nekoliko sekundi. Tako će se ukloniti ostaci kave i nečistoće.

### Pladanj za cijedenje

- Pladanj za ocjeđivanje treba prazniti svakog dana.
- Pladanj za ocjeđivanje pažljivo izvucite iz aparata za kavu. Uklonite rešetku. Sadržaj ispraznite iznad sudopera.
- Očistite pladanj za ocjeđivanje i rešetku toplom vodom i malo deterdženta za posude. Isperite i osušite brisanjem.
- Pažite da se ne opečete kada rukujete pladnjem. Može sadržavati vruću vodu.
- Vratite rešetku na pladanj za ocjeđivanje i umetnite u aparat za kavu.

### Spremnik za zrna kave i unutarnji pladanj



- Ispraznite spremnik mljevene kave svaki put kada se uključi svjetlosni pokazivač upozorenja ☕.
- Uklonite pladanj za cijedenje i izvucite unutarnju posudu za mljevenu kavu.
- Spremnik mljevene kave ispraznite u kućanski otpad ili kompost.
- Sadržaj pladnja ispraznite iznad sudopera.
- Očistite unutarnji pladanj i spremnik mljevene pomoću tople vode i malo deterdženta za posude. Isperite i osušite brisanjem.
- Spremnik za zrna kave umetnite u unutarnji pladanj i klizno vratite unutarnji pladanj natrag u aparat za kavu.

## Jedinica za kuhanje

- Preporučuje se čišćenje jedinice za kuhanje istovremeno s pražnjenjem spremnika mljevene kave.
- Pažljivo pritisnite donji dio servisnih vratašca na mjestu ispuščenja. Vratašca će se otvoriti u stranu. Uklonite.
- Pritisnite obje brave na jedinici za kuhanje i uklonite je iz aparata za kavu.
- Operite ju pod tekućom vodom i temeljito osušite.
- Jedinicu za kuhanje vratite u aparat za kavu. Klikajuci zvuk naznačuje da je jedinica za kuhanje pravilno postavljena.
- Ponovno postavite servisna vrata.



### Napomena:

Ako neprestano svijetli svjetlosni pokazivač upozorenja , jedinica za kuhanje nije pravilno postavljena. Ako svjetlosni pokazivač upozorenja , treperi, servisna vratašca nisu pravilno zatvorena.

## Spremnik za vodu

- Uklonite spremnik za vodu, isperite pod čistom vodom, temeljito osušite i vratite na mjesto.

## REDOVNO ODRŽAVANJE

Izvodite redovito održavanje aparata za kavu najmanje jedanput tjedno.

### Područje za ispuštanje mljevene kave

Mljevena kava može se s vremenom slegnuti na stijenke prostora za ispuštanje. Preporučujemo redovito čišćenje kako se ne bi došlo do začepljenja. Prilikom čišćenja napravite sljedeće.

1. Pažljivo pritisnite donji dio servisnih vratašca na mjestu ispuščenja. Vratašca će se otvoriti u stranu. Uklonite.
2. Izvadite jedinicu za kuhanje i isperite je pod hladnom, tekućom vodom. Pričekajte da se osuši.
3. Upotrijebite četku za čišćenje područja za doziranje mljevene kave. Uklonite sve naslage iz područja za doziranje.
4. Obrisite unutarnji prostor u kojem se nalazi jedinica za kuhanje mekom spužvom i osušite brisanjem.
5. Vratite jedinicu za pripremu kave u aparat za kavu i ponovo pričvrstite servisna vratašca.







### Vanjska površina aparata za kavu

Za čišćenje vanjske površine aparata upotrijebite čistu i lagano navlaženu krpu. Nakon toga temeljito osušite brisanjem.

## UKLANJANJE VODENOG KAMENCA

Mineralne naslage iz vode mogu se nakupiti u unutarnjim krugovima aparata za kavu tijekom redovne upotrebe. To je normalan proces. Zato je potrebno redovno uklanjanje naslaga kamenca. Mineralne naslage mogu negativno utjecati na okus kave koja se priprema.



Aparat za kavu opremljen je pultom za broj pripremljenih kava, a čim se uključi indikator  na upravljačkoj ploči, potrebno je provesti postupak uklanjanja kamenca.



1. Spremnik za vodu napunite otopinom vode i sredstva za uklanjanje kamenca. Upotrijebite sredstvo za uklanjanje kamenca koje je prikladno za aparate za espresso i pridržavajte se uputa u dokumentaciji sredstva za uklanjanje kamenca.
2. Ispod glave aparata postavite posudu i uključite aparat za kavu. Ostavite da se zagrije dok ne zasvijetle sve tipke na upravljačkoj ploči.
3. Kada se aparat za kavu zagrije, 5 sekundi držite pritisnute tipke  i .
4. Treperit će tipka  i svjetlosni pokazivač .
5. Kratko pritisnite tipku  kako biste pokrenuli postupak uklanjanja kamenca.
6. Treperit će svjetlosni pokazivač , što znači da je postupak uklanjanja kamenca u tijeku.



## Upozorenje:

Pazite da se ne opečete vrućom vodom koja će teći kroz otvor za ispuštanje kave.

7. Kada sva voda iz spremnika prođe kroz izlaz, treperi indikatorska lampica .
8. Uklonite spremnik za vodu i izlijte preostali sadržaj. Posudu isperite i napunite čistom vodom. Umetnite spremnik za vodu u aparat za kavu.
9. Indikator  će se isključiti i aparat za kavu će nastaviti s postupkom uklanjanja kamenca.
10. Po dovršetku postupka uklanjanja kamenca, aparat za kavu automatski će se isključiti.

Ako želite otkazati postupak uklanjanja kamenca, pritisnite tipku  dok treperi lampica .







### Napomena:

Postupak uklanjanja kamenca može potrajati nekoliko minuta. Pričekajte dok aparat za kavu ne dovrši postupak. Tijekom postupka uklanjanja kamenca nemojte isključivati aparat za kavu.

## PRAŽNENJE UNUTARNJEG KRUGA

Ispraznite unutarnji krug u slučaju da aparat za kavu pohranjujete na dulje vrijeme, transportirate ga ili predajete u ovlašteni servis.

1. Ispod glave aparata postavite posudu i uključite aparat za kavu. Ostavite da se zagrije dok ne zasvijetle sve tipke na upravljačkoj ploči.
2. Kada se aparat za kavu zagrije, držite pritisnute tipke  i  5 sekundi.
3. Lampica  počet će treperiti.
4. Uklonite spremnik vode iz aparata za kavu. Upaliti će se indikatorska lampica i započet će postupak pražnjenja unutarnjeg kruga.
5. Kada je unutarnji krug prazan, aparat za kavu će se automatski isključiti.

Ako morate otkazati funkciju pražnjenja unutarnjeg kruga, pritisnite tipku  dok treperi lampica .



### Napomena:





Nakon što se unutarnji krug isprazni, držite pritisnutu tipku dok voda ne počne istjecati prilikom sljedećeg uključivanja. Time se pumpa voda u unutarnji krug.



Nakon pražnjenja unutarnjeg kruga držite pritisnutu tipku , dok voda ne počne istjecati prilikom sljedećeg uključivanja. Time se pumpa voda u unutarnji krug.

## Pohrana

- Ako se aparat neće koristiti dulje vrijeme, odspojite ga iz utičnice električnog napajanja, pustite da se ohladi i očistite ga prateći gornje upute.
- Prije pohrane, provjerite je li aparat i sav pribor temeljito očišćen i suh.
- Čuvajte aparat na suhom, čistom i dobro prozračenom mjestu koje nije izloženo ekstremnim temperaturama i koje je izvan dosega djece ili kućnih ljubimaca.

## RJEŠAVANJE PROBLEMA

Problem	Uzrok	Rješenje
Svjetlosni pokazivač  treperi.	Nedovoljno vode u spremniku.	Napunite spremnik za vodu.
Svjetlosni pokazivač upozorenja  treperi.	Nepravilno umetnuta servisna vratašca.	Pravilno umetnite servisna vratašca.
Svjetlosni pokazivač upozorenja  je uključen.	Jedinica za pripremu kave nije pravilno umetnuta.	Pravilno umetnite jedinicu za kuhanje u aparat za kavu.
Svjetlosni pokazivač  je uključen.	Nedovoljno kave u zrnu u lijevku.	Dodajte kavu u zrnu u lijevak.
Svjetlosni pokazivač  je uključen.	Spremnik za mljevenu kavu je pun.	Ispraznite spremnik mljevene kave u unutarnji pladanj.
Aparat za kavu nije se uključio.	Kabel napajanja nije priključen.	Priključite kabel napajanja u strujnu utičnicu na stražnjoj strani aparata za kavu, a zatim priključite kabel napajanja u strujnu utičnicu.
Kada se pritisne tipka, uređaj ne reagira ili reagira s odgodom.	Aparat za kavu ometa magnetsko polje.	Iskopčajte aparat za kavu iz strujne utičnice i ponovno ga priključite nakon nekog vremena.
	Upravljačka ploča je prljava.	Obrišite upravljačku ploču čistom krpom.
Pripremljena kava je hladna.	Šalice za kavu nisu prethodno zagrijane.	Zagrijte šalice za kavu.
	Jedinica za kuhanje je hladna.	Počinite dozirati vruću vodu na nekoliko sekundi.
Kava se ne ispušta	Prije pokretanja aparata za kavu obavili ste funkciju pražnjenja unutarnjeg kruga.	Pritisnite tipku za vruću vodu dok voda ne počne teći kroz ispušt.
Prva šalica kave nije odgovarajuće kvalitete.	Prvo mljevenje mljevene kave možda neće biti odgovarajuće kvalitete i količine.	Izlijte kavu i pripremite drugu kavu.
Rijetka mlječna pjena	Kava je pregrubo mljevena.	Okrenite regulator finoće mljevenja u smjeru kazaljki na satu da biste prilagodili postavku mljevenja.
	Koristite neprikladno pržena zrna kave.	Upotrijebite pržena zrna kave specijalna za espresso aparate.
Upravljačke tipke ne reagiraju.	Pritisnuli ste ih iz pogrešnog smjera.	Kontrolne tipke moraju se pritisnuti s donje strane ikone jagodicom prsta.
Aparat za kavu zagrijava se dulje vrijeme.	Aparat za kavu začepljen je kamencom.	Potrebno je ukloniti kamenac iz aparata za kavu.

Problem	Uzrok	Rješenje
Spremnik za vodu je uklonjen / razina vode u spremniku za vodu je preniska, ali indikatorna lampica  nije se uključila.	Vlažno je područje oko priključka spremnika za vodu.	Obrišite područje oko priključka spremnika za vodu.
Unutarnji pladanj je vode.	Kava je previše fino mljevena.	Okrenite regulator finoće mljevenja u smjeru suprotnom od kazaljki na satu da biste prilagodili postavku mljevenja.
Spor protok kave ili kapanje.	Kava je previše fino mljevena.	Okrenite regulator finoće mljevenja u smjeru suprotnom od kazaljki na satu da biste prilagodili postavku mljevenja.
Treperi lampica  ili lijevak za zrna kave je pun.	Područje za ispuštanje mljevene kave začepljeno je mljevenom kavom.	Očistite područje za ispuštanje mljevene kave.
Indikator  treperi čak i kada se čini da je postupak uklanjanja kamenca završen.	Postupak uklanjanja kamenca još nije dovršen.	Pustite da aparat za kavu dovrši postupak uklanjanja kamenca. To može potrajati nekoliko minuta.



### Napomena:

Ako problem nije naveden u tablici ili je ustrajan, isključite aparat za kavu, odspojite ga od izvora napajanja i kontaktirajte ovlašteno servisno središte.

### TEHNIČKE SPECIFIKACIJE

Nazivni raspon napona .....	220–240 V~
Nazivna frekvencija .....	50–60 Hz
Nazivna ulazna snaga .....	1420–1690 W
Razina buke .....	75 dB(A)

Deklarirana razina emisije buke aparata je 75 dB(A), što predstavlja razinu A zvučne snage u odnosu na referentnu zvučnu snagu od 1 pW.

Zadržavamo pravo na izmjenu teksta i tehničkih specifikacija.

## UPUTE I INFORMACIJE O ODLAGANJU ISKORIŠTENIH AMBALAŽNIH MATERIJALA

Rabljenu ambalažu odložite na predviđenom odlagalištu u vašoj općini.

### ODLAGANJE RABLJENE ELEKTRIČNE I ELEKTRONIČKE OPREME



Ovi simboli na proizvodima ili popratnoj dokumentaciji naznačuju da se rabljeni električni i elektronički proizvodi ne smiju miješati s uobičajenim kućanskim otpadom.

Za pravilno odlaganje i recikliranje ove proizvode predajte na predviđena mjesta za prikupljanje. Također, u nekim

državama članicama Europske unije ili drugim europskim zemljama proizvode možete vratiti lokalnom zastupniku prilikom kupnje novog ekvivalentnog proizvoda. Pravilno

odlaganje ovog proizvoda pomaže u očuvanju dragocjenih prirodnih resursa te sprječava zagađivanje okoliša uzrokovano nepravilnim odlaganjem otpada. Za više pojedinosti kontaktirajte lokalne nadležne ustanove ili središte za prikupljanje otpada. Sukladno državnim propisima, za nepravilno zbrinjavanje ove vrste otpada mogu se izreći kazne.

### Za poslovna tijela u državama Europske unije

Za pojedinosti o odlaganju električnih ili elektroničkih uređaja obratite se svom zastupniku ili dobavljaču.

### Odlaganje u državama izvan Europske unije

Ovaj je simbol važeći u Europskoj uniji. Potrebne informacije o pravilnom odlaganju ovog proizvoda zatražite od lokalne uprave ili od svog zastupnika.



Ovaj proizvod ispunjava sve bitne zahtjeve EU direktiva koje se na njega odnose.

