

# SENCOR®

SES 7300BK

HU

TELJESEN AUTOMATIKUS  
KÁVÉFŐZŐ ESZPRESSZÓ /  
CAPPUCCINO KÉSZÍTÉSÉHEZ

Az eredeti útmutató fordítása



**SENCOR®**

**SES 7300BK**

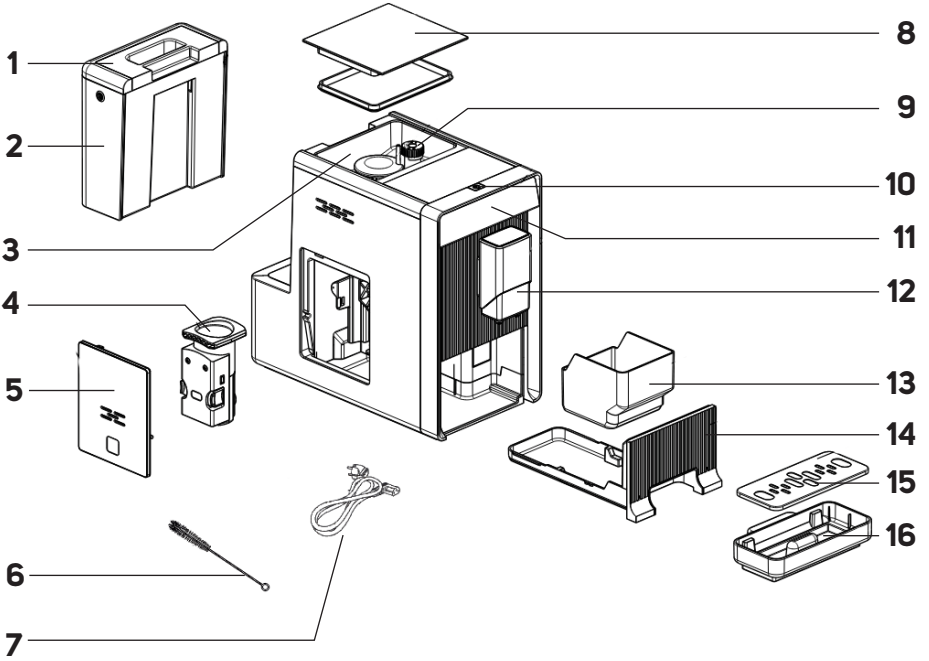
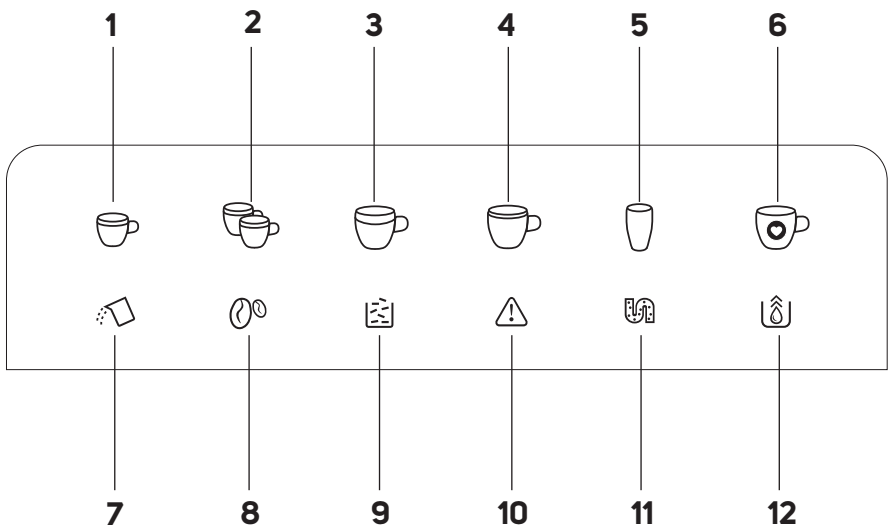

**A****B**

# **HU Teljesen automatikus kávéfőző eszpresszó / cappuccino készítéséhez**

## **Fontos biztonsági utasítások**

### **FIGYELMESEN OLVASSA EL ÉS ŐRIZZE MEG KÉSŐBBI FELHASZNÁLÁS CÉLJÁBÓL.**

- A készüléket gyermekek nem használhatják. A készüléket és a tápkábelt gyermekektől távol kell tartani.
- Ezt a készüléket csökkent mentális és fizikai képességű személyek csak abban az esetben használhatják, ha felügyelet alatt vannak, vagy ha ismertették velük a készülék biztonságos használati módját, és tisztában vannak az esetleges veszélyekkel.
- Gyermekeknek tilos a készülékkel játszani.
- A felhasználó által végzett tisztítást és karbantartást nem végezhetik gyermekek.
- Ha a tápkábel sérült, a cserét bízza szervizközpontra, hogy elkerülje a veszélyes helyzetek kialakulását. Sérült hálózati kábellel a készüléket tilos használni.
- A készülék élelmiszerekkel érintkező részeit mindig tisztítsa meg tiszta meleg vízzel, kevés semleges tisztítószerrel, majd öblítse le tiszta vízzel és törölje szárazra.

Ez a berendezés háztartási használatra való.

**VIGYÁZAT:**

A helytelen használat balesetet okozhat.  
A készüléket mindig húzza ki a hálózathoz, ha felügyelet nélkül hagyja, és szerelés, szétszerelés vagy tisztítás előtt.

Ez a berendezés háztartási használatra való.

Nem alkalmas olyan helyeken történő használatra, mint:

- konyhasarkok üzletekben, irodákban és más munkahelyeken;
- mezőgazdaságban;
- szállodák, motelek és más szálláshelyek vendégei számára;
- szállást és reggelit biztosító vendéglátóhelyeken.

**VIGYÁZAT:**

Vigyázzon, ne öntse le a csatlakozót.

**VIGYÁZAT:**

A készülék külső felülete használat közben felmelegszik, és használat után még egy ideig forró maradhat. Legyen fokozottan óvatos.

A készüléket használat közben nem szabad szekrényben tartani.

**VIGYÁZAT:**

A töltőnyílást tilos használat közben kinyitni.  
A csatlakozót, a tápkábelt és a készüléket ne merítse vízbe vagy más folyadékba.

## **Elektromos biztonság**

- Mielőtt a hálózathoz csatlakoztatja, ellenőrizze, hogy a készülék címkéjén feltüntetett névleges feszültség egyezik-e az aljzat elektromos feszültségével.
- A berendezést csak jól földelt aljzatba csatlakoztassa. Biztonsági okokból nem javasoljuk elosztó vagy hosszabbító kábel használatát.
- A készüléket ne helyezze ablakpárkányra, a mosogató cseptálcájára vagy instabil felületre. Mindig stabil, sima és száraz felületre helyezze.
- A készüléket ne tegye elektromos vagy gáz főzőlapra vagy nyílt láng közelébe.
- A készüléket tilos kád, zuhanózó vagy medence közvetlen közelében használni.
- A készüléket csak a rendeltetésének megfelelő célra használja.
- A készüléket csak a mellékelt eredeti tartozékokkal használja.
- Működés közben legalább 15 cm szabad teret kell hagyni a készülék körül és fölötte a levegő megfelelő áramlása érdekében.
- A készülék felső felületét csak csészék melegítésére használja. Ne használja tárgyak tárolására.
- A víztartályt tiszta, hideg vízzel tölts fel. Ne öntsön bele melegített vizet vagy más folyadékot, és ne tegyen bele semmilyen tárgyat.
- A készülék bekapcsolása előtt győződjön meg róla, hogy:
  - a cseptálca a ráccsal megfelelően van elhelyezve;
  - a tartályban van megfelelő mennyiségű víz, és megfelelően be van téve a helyére;

## **Biztonság használat közben**

- A víz szintje nem haladhatja meg a maximális vonalat.
- A készülék használata közben legyen nagyon óvatos, nehogy megégesse magát a forró vízzel vagy gőzzel.
- A forró víz funkciót csak a teljes víztartály legfeljebb egyszeri kiürítéséig lehet folyamatosan használni.
- A készülék használata közben rendszeresen ellenőrizze a tartály vízszintjét. Ha a vízszint a minimális jel alá csökken, tölts fel. Mielőtt a vizet a készülékbe tölti, kapcsolja ki és húzza ki a hálózatból.
- A beépített kávédarálóval csak szemes kávéét szabad őrölni. Más anyagok őrlésére ne használja.
- Ügyeljen rá, hogy kávéőrlés közben hajszálak vagy más tárgyak ne kerüljenek bele a kávédarálóba. A szemeskávé-tartály fedelét csak akkor vegye le, ha a darálóba kávéét kíván betölteni, vagy be kívánja állítani az őrlés finomságát.
- A készülék beépített hőbiztosítókkal van ellátva, amely a károsodás megelőzése érdekében kikapcsolja a készüléket, ha a szivattyú üresjáratban van. Amennyiben ilyen helyzet következik be, húzza ki a hálózati kábelt, és hagyja a készüléket legalább 30 percig hűlni. Ezt követően ismét használhatja.
- Ne mozgassa a készüléket, ha egy csésze kávé a cseptálca rácsára helyez, vagy a csészéket a melegítésre szánt felületre helyezi.
- Ügyeljen rá, hogy a tápkábel ne érintkezzen forró felülettel.
- A készüléket a csatlakozónál fogva húzza ki az aljzatról, soha ne a kábelt húzza. Ellenkező esetben a hálózati kábel vagy az aljzat sérülhet.
- A készüléket, a tápkábelt és a villásdugót soha ne merítse vízbe vagy más folyadékba.
- Akadályozza meg, hogy a tápkábel és a csatlakozódugók vízzel vagy más folyadékkal érintkezzenek.
- Az áramütés veszélyének elkerülése érdekében ne javítsa és semmilyen módon ne módosítsa maga a készüléket. A berendezés mindennemű javítását bizza szakszervizre. A készülékbe történő beavatkozással elveszitheti a hibás teljesítéshez vagy a minőségi garanciához fűződő törvényes jogát.

# HU Teljesen automatikus kávéfőző eszpresszó / cappuccino készítéséhez

## Használati útmutató

- Köszönjük, hogy megvásárolta a SENCOR márka termékét, és bízunk benne, hogy elégedett lesz vele.
- A termék használatba vétele előtt olvassa el a használati útmutatót, akkor is, ha a hasonló termékek használatát már ismeri. A készüléket csak úgy használja, ahogy ebben a használati útmutatóban le van írva. Őrizzze meg az útmutatót a későbbiekre.
- Javasoljuk, hogy legalább a hibás teljesítésre vagy a minőségi garanciára vonatkozó törvényes jog fennállásának időtartamára őrizze meg az eredeti szállítási kartont, a csomagolóanyagot, a pénztári bizonylatot és az eladó felelősségvállalásának mértékéről szóló igazolást vagy a jótállási jegyet. Javasoljuk, hogy szállítás esetén a készüléket az eredeti dobozába csomagolja vissza.

- A levehető tápkábel tekerje ki teljesen, és csatlakoztassa a készülék hátoldalán található aljzathoz.

### A KÁVÉFŐZŐ ELŐKÉSZÍTÉSE A HASZNÁLATRA

#### A víztartály megtöltése

1. Óvatosan nyissa fel a tartály fedelét. A fedél fogantyúként is szolgál.
2. Vegye ki a víztartályt a készülék hátuljából.
3. A tartályt töltsen meg tiszta vízzel egészen a maximum jelzésig, majd tegye vissza a készülékbe. Győződjön meg róla, hogy a tartály megfelelően van behelyezve.



#### Megjegyzés:

A tartályba töltött víz lehetőleg szobahőmérsékletű (kb. 25 °C) legyen. A túl hideg víz negatívan befolyásolhatja a kávéital keletkező ízét.



#### Figyelemztetés:

A tartály maximum kapacitása 1,5 l víz. Ne töltsen túl. A tartályba soha ne töltsön meleg vizet, szénsavas vizet vagy más folyadékot, pl. tejet. Ez a berendezés meghibásodáshoz vezethet. Soha ne töltsen úgy a tartályt vízzel, ha a készülékbe van helyezve. Véletlenül leöntheti a készüléket vagy töltheti a tartályt.



#### Megjegyzés:

A tartályban ne tárolja egy napnál hosszabb ideig a vizet. A jó minőségű kávé főzéséhez tiszta és friss vizet kell használni. Ellenkező esetben negatívan befolyásolhatja az így kapott ital ízét.

### A KÁVÉFŐZŐ LEÍRÁSA

- A1** A víztartály fedele  
**A2** 1,5 l-es víztartály  
**A3** 150 g kapacitású szemeskávé-tartály  
**A4** Gőzölőegység  
**A5** Szervizajtó  
**A6** Tisztítókefe  
**A7** Tápkábel  
**A8** A szemeskávé-tartály fedele  
**A9** Az őrlési finomság szabályozója
- A10** gomb a kávéfőző be-/kikapcsolásához  
**A11** Kezelőpanel  
**A12** Fej a kávéfolyóval (állítható magasságú)  
**A13** Kávézacc-tartály  
**A14** Belső tálcá  
**A15** A csepptálca rácsa  
**A16** Csepptálca

### AZ ÉRINTŐKÉPERNYŐS KEZELŐPANEL LEÍRÁSA

- B1** gomb: presszókávé-készítés (1 csésze) elindítása  
**B2** gomb: presszókávé-készítés (2 csésze) elindítása  
**B3** gomb: hosszú kávé készítésének elindítása  
**B4** gomb: Americano kávé készítésének elindítása  
**B5** gomb: forró víz kiadásának elindítása  
**B6** gomb: kedvenc itala elkészítésének elindítása  
**B7** jelzőfény: figyelmeztetés az üres víztartályra  
**B8** jelzőfény: figyelmeztetés az üres szemeskávé-tartályra  
**B9** jelzőfény: a figyelmeztető jelzőfény világít: a kávézacc-tartály megtelt;
- a figyelmeztető jelzőfény világít: a kávézacc-tartály vagy a belső tálcá nincs behelyezve.  
**B10** figyelmeztető jelzőfény világít: a gőzölőegység nincs telepítve/rosszul van telepítve; villog: a szervizajtó nyitva van/helytelenül van telepítve.  
**B11** jelzőfény: a figyelmeztető jelzőfény világít: a vízkömentesítési folyamatot el kell indítani; villog: a vízkömentesítési folyamat folyamatban van.  
**B12** jelzőfény: a belső kör őrítési funkciója folyamatban van.

### HASZNÁLATBA VÉTEL ELŐTT

- Az első használat előtt a készüléket és tartozékait vegye ki a csomagolásból, és távolítson el minden csomagolóanyagot és reklámcímkét. Ellenőrizze, hogy nem sérült-e a készülék és a tartozékaik.
- A készüléket tiszta, száraz és síma felületre állítsa.
- Vegye ki a víztartályt és a gőzölőegységet. Mossa el őket tiszta vízben, egy kevés semleges mosogatószerrel. Ezután alaposan öblítse le őket tiszta vízzel, szárítsa meg és tegye vissza a helyére.
- A csepptálcát rögzítse a készülékhez.
- A készülék külső felületét törölje le egy enyhén benedvesített ronggyal, majd törölje szárazra.

### A szemeskávé-tartály megtöltése

1. Vegye le a szemeskávé-tartály fedelét.
2. A tartályba töltsön pörkölt kávé, majd tegye vissza a fedelét. A tartály fedelét ne hagyja nyitva, különben a pörkölt kávé gyorsabban elveszti az aromáját.



#### Figyelemztetés:

A tartályba legfeljebb 150 g szemeskávét lehet betölteni. Ne töltsen túl. A tartályba soha ne töltsön őrölt vagy instant kávé, karamellizált vagy más módon kezelt kávészemeket, kakaóbabot, vagy más tárgyat, amelyek a készülék meghibásodását okozhatják.

### Az őrlési finomságának beállítása



Az őrlési finomság szabályozója segítségével beállíthatja az őrölt kávé megfelelő finomságát. Az őrlési finomságot csak akkor lehet beállítani, ha a daráló működésben van. Az újonnan beállított őrlési finomság a módosítás utáni második vagy harmadik főzésnél jelenik meg.

1. A szemeskávé-tartály belsejében található szabályozóval állítható be az őrlési finomsága.
2. A szabályozót a "+" szimbólum felé forgatva beállítja a durvább darálást, a "-" szimbólum felé forgatva pedig a finomabb darálást. Egyszerre csak egy fokozatot módosítson. Azí próbálja ki, majd módosítsa újra szükség szerint.
3. A őrlési finomságát akkor állítsa be, ha a készülék éppen működésben van. Ellenkező esetben a daráló meghibásodhat.
4. Amennyiben a kávé nagyon lassan folyik ki, újságosan finomra őrítse a kávé, és durvábbra kell állítani az őrlést. Amennyiben a kávé túl gyorsan folyik ki, akkor túlságosan durvára őrítse a kávé, és finomabbra kell állítani az őrlést.

## A fej magasságának beállítása

A fejet felfelé/lefelé lehet mozgatni a csésze magasságától függően, amelybe a kávé készül. Először tegye a fej alá a csészét, majd állítsa be a magasságot.

## Gőzölőegység

- Enyhén nyomja meg a szervizajtó alját, ahol a bevágás van. A szervizajtó kinyílik. Vegye le, és ellenőrizze, hogy a gőzölőegység megfelelően van-e felszerelve a helyére. A gőzölőegységen lévő nyílknak illeszkednie kell a gőzölőegység helye feletti nyílhoz. Az ellenőrzés követően illessze fel a szervizajtót.
- Ha a gőzölőegységet kivesszi és visszahelyezi, egy kattanás jelzi, hogy a helyére került.
- Ha a  figyelmeztető jelzőfény folyamatosan világít, a gőzölőegység rosszul van betéve.
- Ha a  figyelmeztető jelzőfény villog, a szervizajtó nincs megfelelően bezárva.

## A kávézaccartály és a belső tálcá

- Enyhén nyomja meg a szervizajtó alját, ahol a bevágás van. A szervizajtó kinyílik. Vegye le, és ellenőrizze, hogy a kávézaccartály és a belső tálcá megfelelően be van-e szerelve a helyére.
- Ha a  figyelmeztető jelzőfény villog, a belső tálcá vagy a kávézaccartály nincs megfelelően betéve.

## Csepttálca

- Tegye rá a rácsot a csepttálcára.
- Helyezze az összeállított csepttálcát a gép előoldalának alsó részéhez, és finoman nyomja a gép felé.
- A tálcát stabilan rögzíteni kell a kávéfőzőben, nehogy a csésze a forró itallal főzés közben felboruljon.
- A csepttálcába víz folyik a kifolyócsőből minden egyes öblítéskor, öntisztításkor, valamint a főzés közben esetleg kifolyó kávé is. Ezért a csepttálcát minden nap ürítse ki és tisztítsa meg.

## A KÁVÉFŐZŐ HASZNÁLATA



- Állítsa a kávéfőzőt sima, száraz és tiszta felületre, kellő távolságban a hálózati csatlakozótól. Biztosítson körülötte a kezeléshez elég helyet, legalább 15 cm-t minden irányban kávéfőző körül.
- Ellenőrizze, hogy a víztartályban van-e friss víz, a kávéartályban van-e elegendő kávé, és a készülék helyesen van-e összeszerelve.
- A tápkábel csatlakozóját dugja be a kávéfőzőn lévő nyílásba, a hálózati csatlakozóját pedig a hálózati aljzatba.



### Megjegyzés:

A vizet és a kávéat a „**Víztartály megtöltése**” és a „**Szemeskávé-tartály megtöltése**” f. fejezetekben leírtak alapján töltsa a tartályokba.

## A kávéfőző bekapcsolása, átöblítése és előmelegítés

- Nyomja meg a  gombot a kávéfőző bekapcsolásához. Megszólal egy figyelmeztető hangjelzés, és a  gomb kigyullad.
- Helyezzen egy csészét vagy tálalt a kávékifolyó alá.
- A kávéfőző melegíteni kezd, és megkezdődik a főzési folyamat, amelynek során vizet pumpál a belső körforgásba, ellenőrzi a darálót és átöblíti a kávékifolyó nyílást, miközben egy kis víz a csészébe folyik. Ezalatt rövid időre bekapcsol a daráló és a szivattyú is. Ez normális jelenség.
- Amint a kezelőpanelen minden gomb kigyullad, a kávéfőző használatra kész.







### Megjegyzés:

A kávéfőző öblítését szakíthatja, ha megnyomja a  gombot, miközben az a kezelőpanelen villog.

## A kávéfőző kikapcsolása

- A használat befejezése után nyomja meg a  gombot a kávéfőző kikapcsolásához. A teljes kikapcsoláshoz húzza ki a hálózati kábel csatlakozóját a fal aljzatból.

## Kávékészítés

1. A fej alá tegyen be egy csészét, bögrét vagy poharat. Felfelé vagy lefelé mozgatva állítsa be a fej magasságát a csésze, a bögre vagy a pohár magasságának megfelelően. Ha a bögre vagy a pohár túl magas, a csepttálcát ki is veheti. Miután elvette a bögrét vagy a poharat, a csepttálcát tegye vissza a helyére.
2. Nyomja meg a , ,  vagy  gombot. A kiválasztott gomb kigyullad, a többi kialszik. A kávékifolyó alatti háttérvilágítás is kigyullad.
3. A kávéfőző elindítja a kávé őrlését, a szűrőbe adagolja, tömöríti, majd megfőzi a kávé.
4. Amint a kávé kiadása befejeződött, megszólal egy hangjelzés, és a kezelőpanelen kigyulladnak a vezérlőgombok. A kávéfőző felkészült a következő kávé elkészítésére.
- A 2 csésze espresszó készítése két egymást követő 1 csésze espresszó főzést jelent. Ne vegye ki a csészét a fej alól, amíg a második csésze kávé el nem készül.
- Az Americano kávé 1 csésze espresszó megfőzéséből és forró vízből áll. Ne vegye ki a csészét a fej alól, amíg a forró víz ki nem folyt.
- A kávé készítését a készítendő kávé gombjának megnyomásával lehet megszakítani.



### Megjegyzés:

Kávéfőzés közben a daráló és a szivattyú hangja lehet hallható, a kávé elkészítése után pedig az, ahogy a felhasználó őrölt kávé a kávézaccartályba őrül. Ezek normális hangok.





### Megjegyzés:

A kávékiadás elején a kávé csepegni kezd (2-3 másodperccel a gőzölés után), majd folyni kezd. Miután a kávé kifolyt, a kifolyóból még 6-8 másodpercig csepeghet. Ez normális jelenség.

## Tipp

Javasoljuk, hogy a forróvíz-kiadást röviden futtassa le, mielőtt elkészítené a kávéat a kávékifolyó tisztításához és felmelegítéséhez.

## Forró víz kiadása

1. A fej alá tegyen be egy csészét, bögrét vagy poharat. Felfelé vagy lefelé mozgatva állítsa be a fej magasságát a csésze, a bögre vagy a pohár magasságának megfelelően. Ha a bögre vagy a pohár túl magas, akkor a külső csepttálcát el is lehet venni. Miután elvette a bögrét vagy a poharat, a csepttálcát tegye vissza a helyére.
2. Nyomja meg a  gombot, és a kávéfőző megkezdí a forró víz kiengedését. A  gomb világítani kezd. A kávékifolyó alatti háttérvilágítás is kigyullad.
3. A melegvíz-kiadás automatikusan leáll, egy hangjelzés hallható, és a kezelőpanelen kigyulladnak a vezérlőgombok. A kávéfőző felkészült a következő kávé elkészítésére.

A forró víz kiengedését a  gomb megnyomásával szakíthatja meg.



### Figyelmeztetés:

A víz nagyon forró, és ha nem vigyáz, súlyos égési sérülést szenvedhet. Legyen nagyon óvatos, amikor a forró vízzel dolgozik.

## Kedvenc ital

A kedvenc ital funkció segítségével beállíthatja és tárolhatja a kávéfőző memóriájában az espresszó, a hosszú kávé vagy az americano kívánt mennyiségét.

A beállítást a következő módon hajtsa végre:

1. A fej alá tegyen be egy csészét, bögrét vagy poharat. Felfelé vagy lefelé mozgatva állítsa be a fej magasságát a csésze, a bögre vagy a pohár magasságának megfelelően. Ha a bögre vagy a pohár túl



magas, akkor a külső cseppeltálcát el is lehet venni. Miután elvette a bögrét vagy a poharat, a cseppeltálcát tegye vissza a helyére.

- Nyomja meg és tartsa 2 másodpercig lenyomva a gombot. A és gomb villogni kezd. Nyomja meg annak az italnak a gombját, amelyet módosítani akar.
- Elindul a kávé készítése.
- Amint a kávé elkezd a csészébe folyni, nyomja meg és tartsa lenyomva a kiválasztott ital gombját, amíg a kívánt mennyiségű kávé nem kerül a csészébe.
- Engedje el a gombot, és kétszer szipolást hall. Ez megerősíti, hogy a beállítást a kávéfőző memóriája eltárolta.
- Americano kávé készítésekor tartsa lenyomva a gombot, amíg a kívánt mennyiségű kávé nem kerül a csészébe. Kétszer rövid hangjelzés hallható. Miután a forró víz elkezd folyni, nyomja meg és tartsa lenyomva a gombot, amíg a kívánt mennyiségű forró víz nem kerül a csészébe. Kétszer rövid hangjelzés hallható.

A kedvenc ital funkció használatához tegye a következőket:

- A fej alá tegyen be egy csészét, bögrét vagy poharat. Felfelé vagy lefelé mozgatva állítsa be a fej magasságát a csésze, a bögre vagy a pohár magasságának megfelelően. Ha a bögre vagy a pohár túl magas, akkor a külső cseppeltálcát el is lehet venni. Miután elvette a bögrét vagy a poharat, a cseppeltálcát tegye vissza a helyére.
- Nyomja meg röviden a gombot.
- Elindul a kávé készítése a mentett beállításnak megfelelően.
- Amint a kávé kiadása befejeződik, megszólal egy hangjelzés, és a kezelőpanelen kigyulladnak a vezérlőgombok. A kávéfőző felkészült a következő kávé elkészítésére.

## FELHASZNÁLÓI BEÁLLÍTÁSOK

### A kifolyó kávé/forró víz mennyiségének beállítása

A készüléken egyéni ízlés szerint beállítható a kifolyó kávé/forró víz mennyisége. A beállított mennyiséget a kávéfőző a memóriájában eltárolja.

- A fej alá tegyen be egy csészét, bögrét vagy poharat.
- Nyomja meg annak az italnak a gombját (, , vagy ) amelyet el akar készíteni. A megnyomott gomb kigyullad.
- Miután a kávéfőző megkezdte a kávé/forró víz kiadását, nyomja meg és tartsa lenyomva a kiválasztott ital gombját, amíg a kívánt mennyiségű kávé/forró víz nem kerül a csészébe.
- Engedje el a gombot, és a kiadott kávé/forró víz mennyiségét a készülék eltárolja a memóriájában.

### Mód beállítás

A kávéfőző energiatakarékos ECO üzemmódba, gyors üzemmódba vagy gyári alapbeállításba állítható. ECO üzemmódban nagyobb energiamegtakarítás érhető el. Gyors üzemmódban a kávé gyorsabban készül el, mint az alapértelmezett gyári beállítás.

	ECO üzemmód	Gyors üzemmód	Gyári alapértelmezett beállítások
Jelzőfény	Nem világít	Világít	Világít
Előforrzás*	Igen	Nem	Igen
Az automatikus kikapcsolás ideje	10 perc	30 perc	20 perc
A kifolyó kávé mennyiségének beállítása	Igen	Igen	Igen

\* Az előforrzás funkció azt jelenti, hogy az őrölt kávé elöször kevesebb vízzel főzzük. Ez megduzzasztja a kávé, és teljesen megfőzve kibontakoztatja a teljes ízet, kivonva belőle az aromás anyagokat és az illóolajokat.

- Amikor a kávéfőző be van kapcsolva és készen áll a használatra, nyomja meg és tartsa lenyomva a bekapcsológombot 5 másodpercig.
- Kétszer hangjelzés hallható, és a kezelőpanel gombjai a kiválasztott üzemmódnak megfelelően villognak/világítanak – lásd az alábbi

táblázatot.

	Espresso gomb	Lungo gomb	Nyomógomb Forró víz
Gyors üzemmód	Világít	Villog	Villog
Gyári alapértelmezett beállítások	Villog	Világít	Villog
ECO üzemmód	Villog	Villog	Világít

- Nyomja meg a gombot az ECO üzemmód beállításához, nyomja meg a gombot a gyors üzemmód beállításához, és nyomja meg a gombot az alapértelmezett beállítás visszaállításához. Ha a kiválasztott üzemmód be van állítva, kétszer hangjelzés hallható, és az összes vezérlőgomb világitani kezd. Ha olyan üzemmódot próbál kiválasztani, amely már be van állítva, a készülék nem reagál egy gombnyomásra.
- Ha nem szeretné megváltoztatni az üzemmódot, várjon körülbelül 5 másodpercet, amíg a kezelőpanelen lévő összes vezérlőgomb kigyullad.



### Megjegyzés:

Ha ellenőriznie kell, hogy a kávéfőző melyik üzemmódban van, nyomja meg és tartsa lenyomva a **bekapcsoló** gombot 5 másodpercig. A kezelőpanel gombjai a kiválasztott üzemmódnak megfelelően villognak/világitanak – lásd a fenti táblázatot.

## TISZTÍTÁS ÉS KARBANTARTÁS

Tisztítás előtt kapcsolja ki a kávéfőzőt, húzza ki a tápkábel csatlakozóját a hálózati aljzattól, és várja meg, míg a készülék teljesen kihűl.



### Figyelemztetés:

A készülék egyetlen részének tisztításához se használjon súrolószert, higítót stb., amelyek felsérthetik a készülék felületét. A készülék egyetlen alkatrésze sem mosható mosogatógéppben.



### Figyelemztetés:

Az áramütés veszélyének elkerülése érdekében ne tegye a készüléket, a tápkábelt vagy a hálózati csatlakozódugót vízbe vagy más folyadékba.

## MINDENNAPI TISZTÍTÁS ÉS KARBANTARTÁS

- Az időben elvégzett tisztítás és karbantartás a készülék megfelelő működése és hosszú élettartama érdekében nagyon fontos.
- A készüléket tisztítás előtt kapcsolja ki, a tápkábelt húzza ki a hálózati aljzattól, és várja meg, míg teljesen kihűl.

### Kézi öblítés

- A készülék minden használata után javasoljuk a kávékifolyó átöblítést. Ezt a lépést akkor is érdemes végrehajtani, ha a készüléket sokáig nem használta.
- Nyomja meg a gombot, és hagyja néhány másodpercig átfolyni a forró vizet a kávékifolyón. Ez eltávolítja a kávé maradványait és a szennyeződéseket.

### Cseppeltáca

- A cseppeltálcát minden nap ki kell üríteni.
- Óvatosan húzza ki a cseppeltálcát. Vegye le a rácsot. A mosogató fölött ürítse ki a tartalmát.
- A cseppeltálcát és a rácsot mossa el meleg vízben egy kevés konyhai mosogatószerrel. Öblítse le és törölje szárazra.
- A tálcá kezeléskor legyen különösen óvatos, hogy ne sérüljön meg. Forró vizet tartalmazhat.
- A tálcára tegye rá a rácsot, és tegye be a kávéfőzőbe.

## A kávézaccartály és a belső tálcá



- A kávézacc-artályt mindig ürítse ki, ha kigyullad a  figyelmeztető jelzőfény.
- Vegye ki a csepptálcát és húzza ki a belső tálcát a kávézacc-artálytal.
- A kávézaccartályt a háztartási hulladék közé vagy a komposztba ürítse ki.
- A mosogató fölött ürítse ki a belső tálcá tartalmát.
- A belső tálcát és a kávézaccartályt mossa el meleg vízben egy kevés konyhai mosogatószerezrel. Öblítse le és törölje szárazra.
- Tegye be a kávézaccartályt a belső tálcába, és a belső tálcát csúsztassa vissza a kávéfőzőbe.

## Gőzölögység

- Javasoljuk, hogy a gőzölögységet a kávézaccartály kiürítésével egyidejűleg tisztítsa meg.
- Enyhén nyomja meg a szervizajtó alját, ahol a bevágás van. A szervizajtó kinyílik. Távolítsa el.
- Nyomja meg mindkét reteszt a gőzölögőségen, és vegye ki a kávéfőzőből.
- A gőzölögőséget folyó víz alatt mossa el, majd alaposan szárítsa meg.
- Helyezze vissza a gőzölögőséget a kávéfőzőbe. Egy kattanás jelzi, hogy a gőzölögőség a helyére került.
- Helyezze fel a szervizajtót.



### Megjegyzés:

Ha a  figyelmeztető jelzőfény folyamatosan világít, a gőzölögőség hibásan van betéve.  
Ha a  figyelmeztető jelzőfény villog, a szervizajtó nincs megfelelően bezárva.

## Viztartály

- Vegye ki a víztartályt, öblítse ki tiszta vízzel, törölje szárazra, majd tegye vissza a helyére.

## RENDSZERES KARBANTARTÁS

A kávéfőző rendszeres karbantartását legalább hetente végezze el.

### Az őrölt kávé kiadónyílása

Az őrölt kávé idővel leülepedhet a kiadónyílás falára. Javasoljuk, hogy rendszeresen tisztítsa meg, hogy elkerülje az eltömődést. A tisztítást a következő módon hajtsa végre.

1. Enyhén nyomja meg a szervizajtó alját, ahol a bevágás van. A szervizajtó kinyílik. Távolítsa el.
2. Távolítsa el a gőzölögőséget, és öblítse le hideg folyó víz alatt. Hagyja megszáradni.
3. Használjon kefét az őrölt kávé kiadónyílásának a tisztításához. Távolítsa el minden szennyeződést a kiadónyílásból.
4. Egy puha szivaccsal törölje le a belsejét, ahol a gőzölögőség van, majd törölje szárazra.
5. Helyezze vissza a gőzölögőséget a kávéfőzőbe, és illessze be a szervizajtót.

### A kávéfőző külső felülete







A készülék külső felületének tisztításához tiszta, enyhén nedves textiltűt használjon. Ezután töröljön mindent megfelelően szárazra.

## VÍZKÖMMENTESÍTÉS

A kávéfőző használata során a belső körben lerakódhatnak a vízben lévő ásványi anyagok. Ez természetes folyamat. Ezért rendszeresen vízkömentesíteni kell. A lerakódott ásványi anyagok negatívan befolyásolhatják a kávé ízt.

A kávéfőző fel van szerelve egy számlálóval, amely figyelemmel kíséri a megfőzött kávék számát, és amikor a kezelőpanelen kigyullad a  jelzőfény, el kell végezni a vízkömentesítési folyamatot.



1. Töltse meg a víztartályt víz és egy vízkömentesítő szer oldatával. Eszpresszógépekhez való vízköoldót használjon, és kövesse a vízköoldó kísérő dokumentációjában található utasításokat.

2. Helyezzen egy tálalt a fej alá, és kapcsolja be a kávéfőzőt. Hagyja előmelegedni, amíg a kezelőpanelen lévő összes vezérlőgomb kigyullad.
3. A kávéfőző előmelegítésekor nyomja meg és tartsa lenyomva egyszerre a  és  gombot 5 másodpercig.
4. A  gomb és a  jelzőfény elkezd villogni.
5. Röviden nyomja meg a  gombot a vízkömentesítési folyamat elindításához.
6. A  jelzőfény villog, jelezve, hogy a vízkömentesítés folyamatban van.

### Figyelmeztetés:

Ügyeljen arra, hogy ne forrassa meg a forró víz, amely a kávékimeneten keresztül távozik.



7. Amint a kimeneten kifolyik a tartályban lévő teljes vízmennyiség, elkezd villogni a  jelzőfény és a  gomb.
8. Vegye ki a víztartályt és öntsse ki a maradékot. Öblítse ki a tartályt és töltsd meg tiszta vízzel. Tegye vissza a tartályt a kávéfőzőbe.
9. A  kialszik, és a kávéfőző folytatja a vízkömentesítési folyamatot.
10. Amikor a vízkömentesítési folyamat befejeződött, a kávéfőző automatikusan kikapcsol.

Ha meg kell szakítania a vízkömentesítési folyamatot, nyomja meg a  gombot, miközben a  jelzőfény villog.







### Megjegyzés:

A vízkömentesítés eltarthat néhány percig. Hagyja, hogy a kávéfőző befejezze. A vízkömentesítési folyamat során ne kapcsolja ki a kávéfőzőt.

## A BELSŐ KÖR ÜRÍTÉSE

Ürítse ki a belső kört, ha hosszú időre eltárolja a kávéfőzőt, elszállítja vagy hivatalos szervizbe viszi.

1. Helyezzen egy tálalt a fej alá, és kapcsolja be a kávéfőzőt. Hagyja előmelegedni, amíg a kezelőpanelen lévő összes vezérlőgomb kigyullad.
2. Amikor a kávéfőző előmelegedett, nyomja meg és tartsa lenyomva egyszerre a  és  gombot 5 másodpercig.
3. A  jelzőfény elkezd villogni.
4. Vegye ki a víztartályt a kávéfőzőből, és a jelzőfény kigyullad, hogy elindítsa a belső kör kiürítését.
5. Amikor a belső kör üres, a kávéfőző automatikusan kikapcsol.

Ha meg kell szakítania a belső kör ürítési funkcióját, nyomja meg a  gombot, miközben a  jelzőfény villog.



### Megjegyzés:

A belső kör kiürítése után nyomja meg és tartsa lenyomva a gombot, amíg a következő bekapcsoláskor el nem kezd kifolyni a víz a kimeneten. Ezzel vizet pumpál a belső körbe.

A belső kör kiürítése után nyomja meg és tartsa lenyomva a  gombot, amíg a következő bekapcsoláskor el nem kezd kifolyni a víz a kimeneten. Ezzel vizet pumpál a belső körbe.

### Tárolás

- Ha a készüléket hosszabb ideig nem kívánja használni, húzza ki a tápkábelt a hálózati aljzatból, várja meg, míg a készülék kihűl, majd a feit leirt utasítások szerint tisztítsa meg.
- Mielőtt elteszi, előtű győződjön meg róla, hogy a készülék és tartozékai tiszták és szárazak.
- A készüléket száraz, tiszta és jól szellőző helyen tárolja, ahol nincs kitéve szélsőséges hőmérsékletnek, és ahol gyermekek vagy háziállatok nem férhetnek hozzá.

## HIBAEHÉLYZETEK

Probléma	Ok	Megoldás
A jelzőfény villog.	A víztartályban kevés a víz.	Töltsön vizet a víztartályba.
A figyelmeztető jelzőfény villog.	A szervizajtó nincs jól betéve.	Helyezze fel megfelelően a szervizajtót.
A figyelmeztető jelzőfény világít.	A gőzölőegység nincs jól behelyezve.	Tegye be a gőzölőegységet helyesen a kávéfőzőbe.
A jelzőfény világít.	A tartályban nincs szemeskávé.	Tegyen szemeskávét a tartályba.
A jelzőfény világít.	A kávézacctartály megtelt.	Újítsa ki a kávézacctartályt és a belső tálcát.
A kávéfőző nem kapcsol be.	A tápkábel nincs csatlakoztatva	Dugja be a tápkábel végét a kávéfőző hátulján lévő aljzatba, és dugja be a tápkábelt a hálózati aljzatba.
Semmilyen vagy késleltetett válasz a kezelőgomb megnyomásakor.	A kávéfőzőt zavarja a mágneses mező.	Húzza ki a kávéfőzőt a tápforrásból, majd kis idő múlva csatlakoztassa újra.
	A vezérlőpanel piszkos.	Törölje le a kezelőpanelt egy tiszta törölrönggyel.
Az elkészített kávé hideg.	A kávécsészék nincsenek előmelegítve.	Melegítse elő a kávécsészéket.
	A gőzölőegység hideg.	Indítsa el a melegvíz-kiadást néhány másodpercre.
A kávé nem folyik ki.	A kávéfőző elindítása előtt végrehajtotta a belső kör üritésének funkcióját.	Nyomja meg a forró víz gombot, amíg a víz el nem kezd kifolyni a kimeneten.
Az első csésze kávé nem megfelelő minőségű.	Előfordulhat, hogy az őrölt kávé első darálása nem a megfelelő minőségű és mennyiségű.	Öntse ki a kávé, és készítsen egy újat.
Gyenge a tejjab	A kávé túl durvára van őrölve.	Fordítsa el az őrítési finomság szabályozóját az óramutató járásával megegyező irányba, és módosítsa a daráló beállításait.
	Nem megfelelő pörkölt kávé használat.	Eszpresszógéphez való pörkölt kávé használaton.
A kezelőgombok nem reagálnak.	Rossz irányból nyomta meg.	A vezérlőgombokat az ujjak begyével kell megnyomni az ikon aljáról.
A kávéfőző hosszú ideig előmelegszik.	A kávéfőzőt eltömte a vízkő.	A kávéfőzőt vízkőmentesíteni kell.

A víztartályt ki van véve/a vízszint a tartályban túl alacsony, de a jelzőfény nem világít.	A víztartály csatlakozója körüli terület nedves.	Törölje le a víztartály csatlakozója körüli területet.
A belső tálcá tele van vízzel.	A kávé túl finomra van őrölve.	Fordítsa el az őrítési finomság szabályozóját az óramutató járásával ellentétes irányba, és módosítsa a daráló beállításait.
A kávé lassan folyik, vagy csak csepeg.	A kávé túl finomra van őrölve.	Fordítsa el az őrítési finomság szabályozóját az óramutató járásával ellentétes irányba, és módosítsa a daráló beállításait.
A jelzőfény villog, de a kávészemtartály tele van.	Az őrölt kávé kiadási pontja eltömődött őrölt kávéval.	Tisztítsa meg az őrölt kávé kiadónyílását.
A jelzőfény akkor is villog, ha a vízkőmentesítési folyamat befejezettnek tűnik.	A vízkőmentesítésnek még nincs vége.	Várja meg, amíg a kávéfőző befejezi a vízkőmentesítést. Ez néhány percig eltarthat.



### Megjegyzés:

Ha a probléma nem szerepel a táblázatban, vagy a továbbra is fennáll, kapcsolja ki a gépet, húzza ki az áramforrásból, és forduljon szakszervizhez.

### MŰSZAKI ADATOK

Névleges feszültségartomány .....220–240 V-  
 Névleges frekvencia.....50–60 Hz  
 Névleges teljesítmény.....1420–1690 W  
 Zajszint .....75 dB(A)

A készülék deklarált zajszintje 75 dB(A), ami A akusztikai teljesítménynek felel meg az 1 pW akusztikai referenciateljesítményre tekintettel.

A szöveg és a műszaki paraméterek megváltoztatásának joga fenntartva.

## A HASZNÁLT CSOMAGOLÓANYAGOKRA VONATKOZÓ UTASÍTÁSOK ÉS TÁJÉKOZTATÓ

A használt csomagolóanyagot az önkormányzat által kijelölt hulladékgyűjtő helyen adja le.

## HASZNÁLT ELEKTROMOS ÉS ELEKTRONIKUS KÉSZÜLÉKEK MEGSEMISÍTÉSE



Ez a jelzés a terméken vagy a kísérő dokumentációban azt jelzi, hogy az elektromos vagy elektronikus termék nem dobható háztartási hulladék közé. A megfelelő megsemmisítéshez és újrafelhasználáshoz az ilyen terméket adja le a kijelölt gyűjtőhelyeken. Az EU

országokban, illetve más európai országokban a használt termékeket azonos új termék vásárlása esetén az eladás helyén is le lehet adni. A termék megfelelő módon történő megsemmisítésével segít megőrizni az értékes természeti erőforrásokat, és hozzájárul a nem megfelelő hulladék-megsemmisítés által okozott esetleges negatív környezeti és egészségügyi hatások megelőzéséhez. A további részletekről a helyi önkormányzati hivatal vagy a legközelebbi hulladékgyűjtő hely ad tájékoztatást. Ezen hulladékfajta nem megfelelő megsemmisítése a nemzeti előírásokkal összhangban bírsággal sújtható.

### Az Európai Unió országaiban működő vállalkozások számára

Ha elektromos vagy elektronikus berendezést kíván megsemmisíteni, erre vonatkozóan kérjen információkat a termék eladójától vagy forgalmazójától.

### Megsemmisítés az Európai Unió országain kívül

Ez a jelzés az Európai Unióban érvényes. Ha ezt a terméket meg akarja semmisíteni, a szükséges tájékoztatásért forduljon a termék eladójához vagy a helyi önkormányzat illetékes osztályához.



Ez a termék teljesíti a rá vonatkozó EU irányelvek minden követelményét.

