

SENCOR®

SBP 1500WH
Μοντέλο: ΑΟJ-30C



ΨΗΦΙΑΚΟ ΠΙΕΣΟΜΕΤΡΟ
Μετάφραση του πρωτότυπου εγχειριδίου



SENCOR®

SBP 1500WH

Model: AOJ-30C



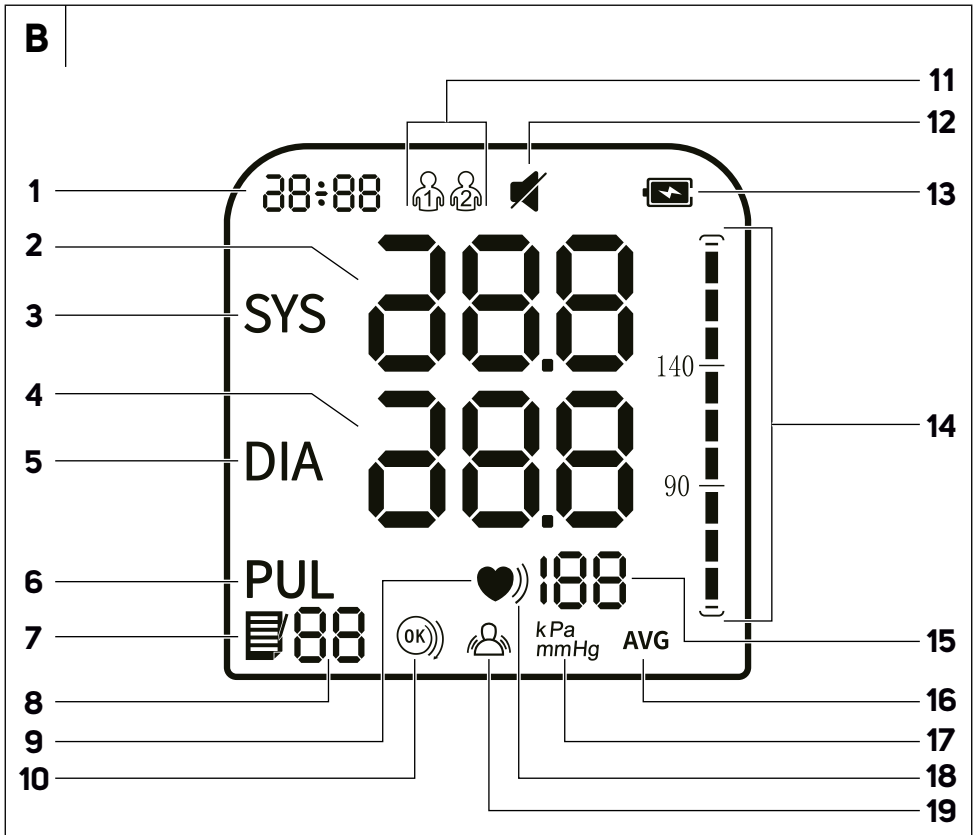
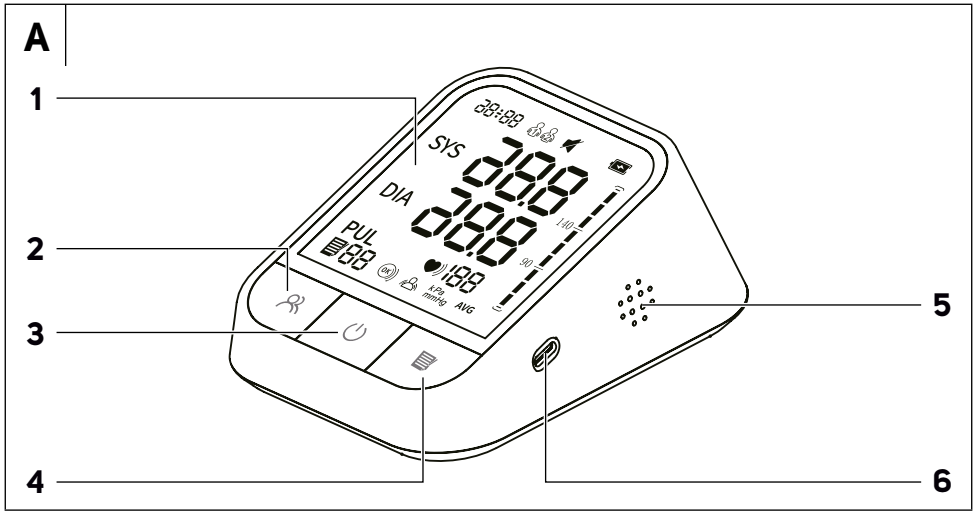

C

1

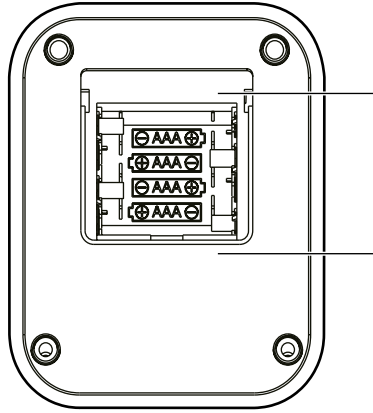
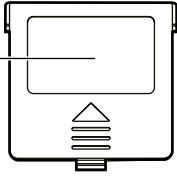

2

D

1

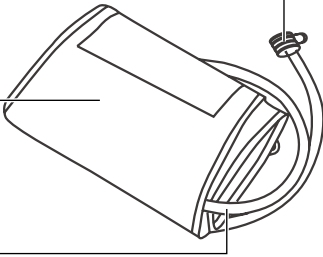

3



2

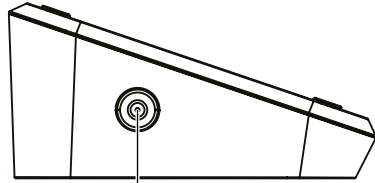

4

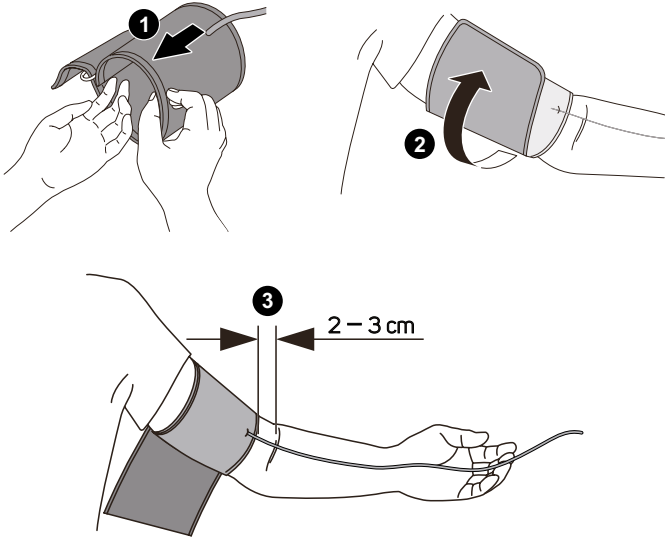
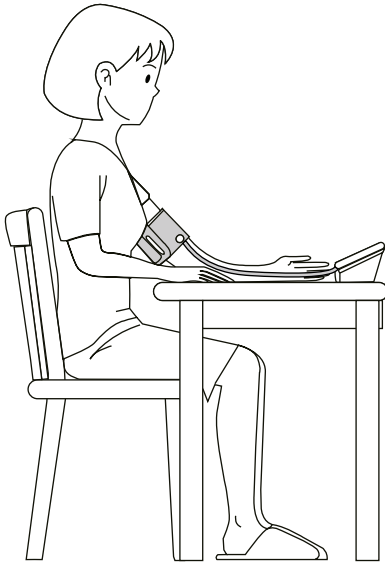
E**F**

Σημαντικές οδηγίες για την ασφάλεια

ΔΙΑΒΑΣΤΕ ΠΡΟΣΕΚΤΙΚΑ ΚΑΙ ΦΥΛΑΞΤΕ ΓΙΑ ΜΕΛΛΟΝΤΙΚΗ ΧΡΗΣΗ.

ΓΕΝΙΚΕΣ ΠΡΟΕΙΔΟΠΟΙΗΣΕΙΣ

- Πριν από τη χρήση αυτής της συσκευής, διαβάστε προσεκτικά το εγχειρίδιο χρήσης, ακόμη και στην περίπτωση που είστε ήδη εξοικειωμένος/-η με τη χρήση παρόμοιων τύπων συσκευών. Χρησιμοποιήστε τη συσκευή μόνο όπως περιγράφεται σε αυτό το εγχειρίδιο χρήσης σε περίπτωση που το χρειαστείτε.



Προσοχή:

Η μη τήρηση των οδηγιών που περιέχονται στις παρούσες οδηγίες χρήσης ενδέχεται να οδηγήσει σε εσφαλμένη λειτουργία της συσκευής ή να προκαλέσει βλάβη.

- Η συσκευή αυτή προορίζεται μόνο για ενήλικες σε οικιακό περιβάλλον. Η συσκευή δεν προορίζεται για επαγγελματική χρήση.
- Αυτή η συσκευή και η περιχειρίδα είναι κατάλληλη για χρήση στις οικιακές συνθήκες του/της ασθενούς. Ο/η ασθενής δεν πρέπει να χρησιμοποιεί τη συσκευή εάν πάσχει από αλλεργία σε πολυεστέρα, νάilon ή πλαστικό.
- Μην χρησιμοποιείτε τη συσκευή αυτή σε βρέφη, νήπια, μικρά παιδιά ή άτομα που δεν μπορούν να εκφράσουν τη συγκατάθεσή τους. Αυτή η συσκευή δεν είναι κατάλληλη για έγκυες γυναίκες, ασθενείς με εμφυτευμένες ηλεκτρονικές συσκευές, ασθενείς με προεκλαμψία, ασθενείς με καρδιακή αρρυθμία, κοιλιακή μαρμαρυγή, περιφερική αρτηριακή νόσο και επιπλέον για ασθενείς που υποβάλλονται σε ενδοαγγειακή θεραπεία ή σε αρτηριοφλεβική εναλλαγή ή ασθενείς μετά από μαστεκτομή Πάνα να συμβουλευτείτε τον/τη γιατρό σας για τη χρήση της συσκευής προτού τη χρησιμοποιήσετε εάν πάσχετε από κάποια από τις προαναφερθείσες ασθένειες ή τα συμπτώματά τους.
- Η συσκευή δεν είναι κατάλληλη για τη μέτρηση της πίεσης σε παιδιά. Παρακαλούμε συμβουλευτείτε το/την γιατρό σας πριν την χρησιμοποιήσετε σε μεγαλύτερα παιδιά.
- Η συσκευή δεν προορίζεται για χρήση σε ασθενείς υπό διακομιδή εκτός των ιατρικών εγκαταστάσεων.
- Η συσκευή έχει σχεδιαστεί για την μη επεμβατική μέτρηση ή έλεγχο της αρτηριακής πίεσης. Δεν προορίζεται για χρήση σε άκρα πέρα των χεριών και για άλλες λειτουργίες από τη μέτρηση της αρτηριακής πίεσης.
- Μην παίρνετε φάρμακα βάση των δεδομένων της συσκευής αυτής. Εάν χρειάζοσαστε συγκεκριμένες πληροφορίες που αφορούν την αρτηριακή σας πίεση, επικοινωνήστε με το γιατρό σας. Ο/η ασθενής δεν πρέπει να προβεί σε αυτό-διάγνωση ή αυτό-θεραπεία με βάση τα μετρούμενα αποτελέσματα. Παρακαλούμε να τηρείτε τις οδηγίες του/της γιατρού σας ή του παρόχου υγειονομικής περίθαλψης.
- Μην κάνετε ποτέ διαγνώσεις ή μην λαμβάνετε θεραπείες μόνοι σας, βάση των μετρούμενων τιμών της συσκευής. Να συμβουλευτείτε πάντα τον γιατρό χωρίς προηγούμενη διαβούλευση με την αυτοδιάγνωση. Μην ξεκινάτε ή ολοκληρώνετε τη θεραπεία που έχει συνταγογραφηθεί από γιατρό χωρίς προηγούμενη διαβούλευση με τον/την γιατρό σας.
- Όταν παίρνετε τακτικά φάρμακα, επικοινωνήστε με το/την γιατρό σας για να προσδιορίσετε τον καταλληλότερο χρόνο για τη μέτρηση της αρτηριακής πίεσης. Ποτέ μην αλλάζετε το καθορισμένο πρόγραμμα θεραπείας και φαρμακευτικής αγωγής χωρίς προηγούμενη διαβούλευση με το/την γιατρό σας.
- Μην εφαρμόζετε θεραπευτικά μέτρα με βάση την αυτο-μέτρηση. Ποτέ μην προσαρμόζετε τη δοσολογία των φαρμάκων που σας έχει συνταγογραφήσει ο/η γιατρός σας. Συμβουλευτείτε το/την γιατρό σας σε περίπτωση που έχετε απορίες σχετικά με την αρτηριακή σας πίεση.
- Σε περίπτωση που η συσκευή χρησιμοποιείται σε ασθενείς που πάσχουν από καρδιακή αρρυθμία, είτε αρτηριακή είτε κοιλιακή αρρυθμία ή αρτηριακή μαρμαρυγή, το καλύτερο αποτέλεσμα μπορεί να καταγραφεί με απόκλιση. Επικοινωνήστε με το/την γιατρό σας για τα αποτελέσματα.
- Αυτή η συσκευή δεν μπορεί να χρησιμοποιηθεί ταυτόχρονα με χειρουργικό εξοπλισμό υψηλής συχνότητας.
- Αυτή η συσκευή δεν είναι κατάλληλη για συνεχή παρακολούθηση της αρτηριακής πίεσης κατά τη διάρκεια έκτακτης βοήθειας ή κατά τη διάρκεια χειρουργίας. Διαφορετικά υπάρχει κίνδυνος απώλειας αίσθησης στον άνω βραχίονα του/της ασθενούς, ο άνω βραχίονας μπορεί να ηραστεί ή ακόμη και να γίνει μπλε λόγω έλλειψης αίματος.
- Η συσκευή αυτή πρέπει να χρησιμοποιείται μόνο σύμφωνα με τους σκοπούς που περιγράφονται στο παρόν εγχειρίδιο χρήσης. Ο κατασκευαστής δεν φέρει καμία ευθύνη για τυχόν ζημιές που προκαλούνται από εσφαλμένη χρήση της συσκευής.
- Αυτή η συσκευή περιέχει εύθραυστα μέρη και είναι απαραίτητο να την χειρίζεστε με προσοχή. Τηρείτε τις οδηγίες για τις συνθήκες αποθήκευσης και λειτουργίας, όπως περιγράφονται στο παρόν εγχειρίδιο χρήσης.
- Η συσκευή δεν ανήκει στην κατηγορία συσκευών AP-APG και δεν είναι κατάλληλη για χρήση κοντά σε εύφλεκτα μίγματα αναισθησίας και αέρα ή σε εύφλεκτα μίγματα αναισθησίας και οξυγόνο ή οξείδιο του αζώτου.



Προειδοποίηση:

Μην πραγματοποιείτε επισκευές/συντήρηση ενώ η συσκευή λειτουργεί.

- Ο/η ασθενής είναι επίσης χρήστης της συσκευής.
- Ο/η ασθενής μπορεί να συγκρίνει τιμές και να αλλάξει μπαταρίες υπό κανονικές συνθήκες και μπορεί να πραγματοποιήσει συντήρηση της συσκευής και των αξεσουάρ της μόνο σύμφωνα με τις οδηγίες στο παρόν εγχειρίδιο χρήσης.
- Για να αποφύγετε ασφαλισμένες μετρήσεις, μην εκθέτετε τη συσκευή σε ισχυρά ηλεκτρομαγνητικά πεδία που εκπέμπουν σήμα παρεμβολής ή σε γρήγορο ηλεκτρικό σήμα μετάβασης/ρίψης.
- Μην χρησιμοποιείτε αυτήν τη συσκευή εάν λαμβάνετε ενδοφλέβια σίτιση ή υποβάλλεστε σε μετάγγιση αίματος. Μην χρησιμοποιείτε αυτήν τη συσκευή σε χώρους όπου υπάρχει χειρουργικός εξοπλισμός υψηλής συχνότητας (HF), εξοπλισμός απεικόνισης μαγνητικού συντονισμού (MRI) ή σαρωτές τομογραφίας υπολογιστή (CT). Αυτό μπορεί να οδηγήσει σε ασφαλισμένη λειτουργία της συσκευής ή σε λαθραβασμένες μετρήσεις.
- Εάν έχετε υποβληθεί σε μαστεκτομή, συμβουλευτείτε τον/τη γιατρό σας προτού χρησιμοποιήσετε αυτήν τη συσκευή.
- Εάν αντιμετωπίζετε σοβαρά προβλήματα με την κυκλοφορία του αίματος ή έχετε άλλα αιματολογικά προβλήματα, συμβουλευτείτε το/τη γιατρό σας πριν χρησιμοποιήσετε αυτήν τη συσκευή, επειδή το φούσκωμα της περιχειρίδας μπορεί να προκαλέσει μώλωπες.

ΑΣΦΑΛΕΙΑ ΚΑΤΑ ΤΗ ΧΡΗΣΗ

- Χρησιμοποιείτε μόνο την παρεχόμενη περιχειρίδα ή το γνήσιο ανταλλακτικό της. Όταν χρησιμοποιούνται περιχειρίδες που δεν είναι γνήσιες, ενδέχεται τα αποτελέσματα των μετρήσεων να μην είναι σωστά.
- Η συσκευή επιτρέπεται να χρησιμοποιείται μόνο από άτομα, που η περίμετρος του βραχίονά τους αντιστοιχεί στις προδιαγραφές της συσκευής.
- Χρησιμοποιήστε τη συσκευή άδεια. Η ασφαλισμένη χρήση της συσκευής μπορεί να επηρεάσει αρνητικά την ακρίβεια των μετρήσεων και τη διάρκεια ζωής της.
- Πριν από τη χρήση, βεβαιωθείτε ότι η συσκευή λειτουργεί με ασφάλεια και δεν έχει υποστεί ζημιά. Μην χρησιμοποιείτε τη συσκευή, αν εμφανίζει σημάδια ζημιάς. Σε περίπτωση που η συσκευή χρησιμοποιείται όταν έχει υποστεί ζημιά αυτό μπορεί να προκαλέσει σοβαρούς τραυματισμούς, ανακριβή μέτρηση ή σοβαρό κίνδυνο.
- Μην εκθέτετε τη συσκευή σε εξωτερικές περιβαλλοντολογικές συνθήκες, ακραίες θερμοκρασίες, άμεσο ηλιακό φως και μην την τοποθετείτε κοντά σε ανοικτή φλόγα, θερμαντικές συσκευές και εξοπλισμούς που πιθανόν είναι πηγές θερμότητας.
- Χρησιμοποιήστε και αποθηκεύστε τη συσκευή σε θερμοκρασία δωματίου.
- Μην χρησιμοποιείτε αυτήν τη συσκευή σε κινούμενο όχημα, π.χ. μέσα σε αυτοκίνητο.
- Μην λυγίζετε το συνθετικό σωλήνα αέρα κατά τη χρήση της συσκευής, διαφορετικά η πίεση στην περιχειρίδα μπορεί να συνεχίσει να αυξάνεται, γεγονός που μπορεί να προκαλέσει τη διακοπή της ροής του αίματος στον άνω βραχίονα και συνεπώς μπορεί να οδηγήσει σε σοβαρό τραυματισμό του/της ασθενούς.
- Κατά τη χρήση, δώστε ιδιαίτερη προσοχή στις ακόλουθες περιπτώσεις, κατά τις οποίες μπορεί να διακοπή η κυκλοφορία του αίματος στον άνω βραχίονα του/της ασθενούς, η οποία μπορεί να οδηγήσει σε σοβαρούς τραυματισμούς: υπερβολικά συχνή κάμψη του σωλήνα σύνδεσης ή αρκετές διαδοχικές μετρήσεις, τοποθέτηση της περιχειρίδας και της προσάρτησης της στη θέση όπου υπάρχει ενδοαγγειακή είσοδος ή επίδεσμος, αν υπάρχει αρτηριοφλεβικός διακόπτης ή σε περίπτωση που η περιχειρίδα φουσκώνει στην πλευρά της τοποθέτησης μαστεκτομής.
- Μην τοποθετείτε την περιχειρίδα σε σημείο όπου υπάρχει σημάδι τραυματισμού. Σε αυτήν την περίπτωση υπάρχει κίνδυνος σοβαρού τραυματισμού.
- Μην φουσκώνετε την περιχειρίδα στον άνω βραχίονα όπου έχει ήδη εφαρμοστεί άλλη ιατρική συσκευή παρακολούθησης, καθώς αυτό μπορεί να οδηγήσει σε προσωρινή απώλεια λειτουργίας και των δύο συσκευών.
- Πολύ σπάνια μπορεί η περιχειρίδα να διογκωθεί μετά την ολοκλήρωση της μέτρησης. Σε αυτήν την περίπτωση απελευθερώστε αμέσως την περιχειρίδα. Η πίεση που ασκείται στον άνω βραχίονα μπορεί να προκαλέσει μώλωπες.
- Βεβαιωθείτε ότι η λειτουργία της συσκευής δεν είχε ως αποτέλεσμα την επιδείνωση της κυκλοφορίας του αίματος στο σώμα.
- Κατά τη μέτρηση αποφύγετε τη συμπίεση ή την κάμψη του σωλήνα αέρα.
- Η υπερβολικά συχνή ή συνεχής μέτρηση μπορεί να προκαλέσει διαταραχές ή τραυματισμούς στην κυκλοφορία του αίματος.
- Σε περίπτωση που παρατηρήσετε ερεθισμό του δέρματος ή άλλου είδους ενόχληση κατά τη χρήση αυτής της συσκευής, σταματήστε να τη χρησιμοποιείτε και συμβουλευτείτε τον/τη γιατρό σας.
- Η περιχειρίδα έρχεται σε επαφή με το δέρμα του/της ασθενούς κατά τη χρήση. Τα υλικά από τα οποία κατασκευάζεται η περιχειρίδα είναι δοκιμασμένα και πληρούν αυστηρές οδηγίες. Η περιχειρίδα δεν πρέπει να προκαλεί πιθανό ερεθισμό ή ανεπιθύμητη αντίδραση.
- Εάν δεν αισθάνεστε καλά κατά τη διάρκεια της μέτρησης, για παράδειγμα αν αισθάνεστε πόνο στον άνω βραχίονα ή αλλού, απενεργοποιήστε αμέσως τη συσκευή, η οποία θα απελευθερώσει αμέσως τον αέρα από την περιχειρίδα. Λοακάρτε την περιχειρίδα και αφαιρέστε την από το βραχίονα.
- Ο εξοπλισμός ασύρματων επικοινωνιών, όπως εξοπλισμός ασύρματου οικιακού δικτύου, κινητά τηλέφωνα, ασύρματα τηλέφωνα, οι βάσεις φόρτισης και οι πομποί τους, ενδέχεται να επηρεάσουν τη συσκευή και πρέπει να βρίσκονται σε απόσταση τουλάχιστον 30 cm από αυτήν τη συσκευή.
- Τα εξαρτήματα τύπου Luer δεν χρησιμοποιούνται στην κατασκευή του σωλήνα αέρα. Υπάρχει η πιθανότητα να έχουν συνδεθεί κατά λάθος σε συστήματα ενδοαγγειακής κυκλοφορίας, το οποίο θα επέτρεπε τη μεταφορά αέρα σε αιμοφόρα αγγεία.
- Χρησιμοποιήστε τη συσκευή σε περιβάλλον που περιγράφεται σε αυτό το εγχειρίδιο χρήσης. Διαφορετικά, η λειτουργία και η διάρκεια ζωής της συσκευής ενδέχεται να επηρεαστούν αρνητικά ή να μειωθούν.
- Εάν η συσκευή πέσει στο έδαφος ή πέσει πάνω της ένα βαρύτερο αντικείμενο, διακόψτε σε κάθε περίπτωση τη χρήση της και παραδώστε τη σε εξουσιοδοτημένο κέντρο σέρβις για έλεγχο. Εάν η συσκευή πέσει στο νερό ή βραχεί με κάποιο υγρό, διακόψτε σε κάθε περίπτωση τη χρήση της και παραδώστε τη σε εξουσιοδοτημένο κέντρο σέρβις για έλεγχο.

ΑΣΦΑΛΕΙΑ ΚΑΤΑ ΤΗ ΣΥΝΤΗΡΗΣΗ ΚΑΙ ΦΥΛΑΞΗ

- Για τον καθαρισμό και τη συντήρηση ακολουθήστε τις οδηγίες που περιγράφονται στο παρόν εγχειρίδιο χρήστη. Ποτέ μην πλένετε τη συσκευή ή τα μέρη της κάτω από τρεχούμενο νερό, στο πλυντήριο ρούχων ή σε πλυντήριο πιατών.
- Μην επισκευάζετε μόνοι σας τη συσκευή και μην κάνετε καμία προσαρμογή σε αυτή. Όλες οι επισκευές ή οι ρυθμίσεις της συσκευής πρέπει να γίνονται σε εξουσιοδοτημένο κέντρο σέρβις. Σε αντίθετη περίπτωση υπάρχει κίνδυνος να ακυρωθεί η πολιτική εγγύησης.
- Η διάρκεια ζωής της περιχειρίδας εξαρτάται από τον αριθμό των φορών που έχει καθαριστεί, την κατάσταση του δέρματος και τις συνθήκες αποθήκευσης.
- Η συσκευή δεν απαιτεί βαθμονόμηση εντός δύο ετών αξιόπιστης λειτουργίας.
- Εάν αντιμετωπίσετε πρόβλημα με τη συσκευή, π.χ. με τις ρυθμίσεις, τη συντήρηση ή τη χρήση, επικοινωνήστε με ένα εξουσιοδοτημένο κέντρο σέρβις. Σε περίπτωση που δεν λειτουργεί, μην επισκευάσετε μόνοι σας τη συσκευή. Η συσκευή πρέπει να συντηρείται και να επισκευάζεται μόνο από εξειδικευμένο άτομο σε εξουσιοδοτημένο κέντρο σέρβις.
- Επικοινωνήστε με εξουσιοδοτημένο κέντρο σέρβις σε περίπτωση μη αναμενόμενης λειτουργίας.
- Κρατήστε τη συσκευή μακριά από βρέφη, μικρά παιδιά και ζώα, για να αποφύγετε πιθανή εισπνοή ή κατάποση μικρών μερών. Υπάρχει κίνδυνος σοβαρού ή θανατηφόρου τραυματισμού.
- Προσέξτε να αποφύγετε τον πνιγμό, καθώς ο εύκαμπτος σωλήνας είναι μακρύς.
- Σε περίπτωση που η συσκευή φυλάσσεται σε δωμάτιο με θερμοκρασία μικρότερη των 5°C, μεταφέρετε τη συσκευή, για τουλάχιστον μία ώρα, σε σημείο όπου η θερμοκρασία περιβάλλοντος κυμαίνεται από 5°C έως 40°C. Αντίθετα, εάν η συσκευή φυλάσσεται σε θερμοκρασία μεγαλύτερη των 40°C, μεταφέρετε τη συσκευή, για τουλάχιστον 2 ώρες, σε σημείο όπου η θερμοκρασία περιβάλλοντος κυμαίνεται από 5°C έως 40°C.
- Όταν η συσκευή δεν χρησιμοποιείται, πρέπει να φυλάσσεται σε ξηρό, καλά αεριζόμενο χώρο. Προστατέψτε τη συσκευή από υπερβολική υγρασία, θερμότητα, ίνες, σκόνη ή άμεσο ηλιακό φως. Μην τοποθετείτε βαριά αντικείμενα επάνω στη συσκευή.

ΗΛΕΚΤΡΙΚΗ ΑΣΦΑΛΕΙΑ







- Χρησιμοποιείτε μπαταρίες τύπου AAA. Κατά την αντικατάσταση των μπαταριών, τηρείτε τη σημειωμένη πολικότητα. Όταν δεν χρησιμοποιείτε το πεισόμετρο για μεγάλο χρονικό διάστημα, αφαιρέστε τις μπαταρίες από αυτό.
- Σε περίπτωση που υπάρχουν ορατά σημάδια διάβρωσης σε κάποια από τις μπαταρίες ή υπάρχει διαρροή ηλεκτρολύτη, αντικαταστήστε το αμέσως, διαφορετικά το πεισόμετρο μπορεί να καταστραφεί.
- Απορρίψτε τις άδειες μπαταρίες με τον κατάλληλο τρόπο.
- Εάν το πεισόμετρο πέσει στο νερό, μην συνεχίσετε να το χρησιμοποιείτε σε καμία περίπτωση, αλλά παραδώστε το σε εξουσιοδοτημένο κέντρο σέρβις για έλεγχο.
- Στο τέλος της διάρκειας ζωής της, απορρίψτε τη συσκευή και τα μέρη της σύμφωνα με τις τοπικές οδηγίες.









ΑΝΤΕΝΔΕΙΞΕΙΣ

- Δεν υπάρχουν γνωστές αντενδείξεις για αυτήν τη συσκευή.

ΕΠΕΞΗΓΗΣΗ ΣΥΜΒΟΛΩΝ

- Η κατανόηση των προειδοποιητικών ετικετών και συμβόλων είναι σημαντική για τη σωστή και ασφαλή χρήση αυτής της συσκευής. Μπορεί να συναντήσετε τα ακόλουθα σύμβολα και ετικέτες στο παρόν εγχειρίδιο χρήσης ή στην ετικέτα αξιολόγησης της συσκευής:

ΣΥΜΒΟΛΟ	Εξήγηση
	Σημαντικές πληροφορίες, παρακαλούμε να τις τηρήσετε
	Σημείωση
	Προστασία από ηλεκτροπληξία (ισχύει για εξαρτήματα τύπου BF)
	Πληροφορίες σχετικά με το χειρισμό ηλεκτρικών και ηλεκτρονικών συσκευών
	Μελετήστε και ακολουθήστε το εγχειρίδιο χρήσης.
	Διατηρήστε τη συσκευή στεγνή

	Χαμηλή μπαταρία τάση
	Μην εκθέτετε τη συσκευή σε άμεσο ηλιακό φως
	Αυτή είναι η πάνω πλευρά
IP21	Προστατεύεται από ξένα αντικείμενα $\geq 12,5$ mm και από νερό που στάζει κάθετα
RoHS	Σήμα RoHS
CE	Σήμα CE
	Κατασκευαστής: Shenzhen AOJ Medical Technology Co., Ltd. Room 301 & 4F, Block A, Building A, Jingfa Intelligent Manufacturing Park, Xiaweyuan, Gushu Community, Xixiang Street, Bao'an District, 518126 Shenzhen, KINA
	Ημερομηνία κατασκευής:
SN	Σειριακός αριθμός
LOT	Αριθμός παρτίδας
EC REP	Εγκεκριμένο για την ΕΕ: Share Info GmbH Heerdter Lohweg 83, 40549 Ντίσελντορφ, Γερμανία
UDI	Μοναδικό αναγνωριστικό προϊόντος. Αναγνωριστικό για σαφή και αδιαμφισβήτητη αναγνώριση προϊόντος.
	Όριο θερμοκρασίας. Υποδεικνύει το εύρος θερμοκρασίας (χωρίς συμπύκνωση) για μεταφορά, αποθήκευση και λειτουργία.
	Εύρος υγρασίας. Εύρος σχετικής υγρασίας (χωρίς συμπύκνωση) για μεταφορά, αποθήκευση και λειτουργία.
	Εύρος ατμοσφαιρικής πίεσης. Εύρος ατμοσφαιρικής πίεσης για μεταφορά, αποθήκευση και λειτουργία.

GR Ψηφιακό πιεσόμετρο

Εγχειρίδιο χρήσης

ΕΙΣΑΓΩΓΗ

- Σας ευχαριστούμε που επιλέξατε ένα αυθεντικό προϊόν SENCOR και ελπίζουμε ότι θα μείνετε ικανοποιημένοι.
- Πριν από τη χρήση αυτής της συσκευής, διαβάστε προσεκτικά το εγχειρίδιο χρήσης, ακόμη και στην περίπτωση που είστε ήδη εξοικειωμένος/-η με τη χρήση παρόμοιων τύπων συσκευών.
- Χρησιμοποιείτε τη συσκευή μόνο με τον τρόπο που περιγράφεται στο παρόν εγχειρίδιο χρήσης. Φυλάσσετε αυτό το εγχειρίδιο χρήσης σε ασφαλές σημείο όπου θα μπορείτε να το βρείτε εύκολα, αν το χρειαστείτε. Σε περίπτωση που δώσετε τη συσκευή σε κάποιον άλλο, φροντίστε να συμπεριλάβετε και το παρόν εγχειρίδιο χρήσης.
- Αποσυσκευάστε προσεκτικά τη συσκευή και φροντίστε να μην πετάξετε κανένα μέρος της συσκευασίας πριν βρείτε όλα τα μέρη της. Σας συνιστούμε να φυλάξετε την αρχική χάρτινη συσκευασία, το υλικό συσκευασίας, την απόδειξη αγοράς μαζί με τη δήλωση ευθύνης του πωλητή, ή την κάρτα εγγύησης, τουλάχιστον για όσο διάστημα δικαιούστε αποζημίωση για ανεπαρκή απόδοση ή κακή ποιότητα της συσκευής. Συνιστούμε να φυλάξετε την αρχική χάρτινη συσκευασία, το υλικό συσκευασίας, την απόδειξη αγοράς μαζί με τη δήλωση ευθύνης του πωλητή ή την κάρτα εγγύησης, τουλάχιστον για όσο διάστημα δικαιούστε αποζημίωση για ανεπαρκή απόδοση ή κακή ποιότητα της συσκευής. Σε περίπτωση μεταφοράς, συνιστούμε να χρησιμοποιήσετε την αρχική συσκευασία του κατασκευαστή.
- Η συσκευασία περιέχει ψηφιακό πιεσόμετρο (1x), περιχειρίδα με σωλήνα αέρα (1x) και εγχειρίδιο χρήσης.

ΠΕΡΙΓΡΑΦΗ ΤΗΣ ΣΥΣΚΕΥΗΣ

A1 Οθόνη	A4 Κουμπιά μνήμης
A2 Επιλέξτε χρήστη / κουμπιά βασικών ρυθμίσεων	A5 Ηχεία
A3 Κουμπιά On/Off	A6 Τύπος υποδοχής εισόδου USB-C
B1 Ώρα και ημερομηνία	B12 Σύμβολο απενεργοποίησης ήχου
B2 Τιμή συστολικής πίεσης	B13 Σύμβολο μπαταρίας
B3 Ακρωνύμιο για συστολική πίεση	B14 Δείκτης ταξινόμησης αρτηριακής πίεσης
B4 Τιμή διαστολικής πίεσης	B15 Τιμή συχνότητας καρδιακού παλμού
B5 Ακρωνύμιο για διαστολική πίεση	B16 Σύμβολο μέσης τιμής αρτηριακής πίεσης
B6 Ακρωνύμιο για καρδιακό παλμό	B17 Μονάδα πίεσης
B7 Σύμβολο μνήμης	B18 Εικονίδιο μη φυσιολογικού καρδιακού παλμού
B8 Αριθμός μνήμης	B19 Σύμβολο «Μείνε ακίνητος» (λανθασμένη μέτρηση λόγω κίνησης του σώματος)
B9 Σύμβολο καρδιακών παλμών	
B10 Ανίχνευση παρουσίας περιχειρίδας στον βραχιόνα	
B11 Σύμβολο χρήστη	
C1 Κάλυμμα θήκης μπαταρίας	C2 Θήκη μπαταρίας
D1 Περιχειρίδα	D4 Υποδοχή σύνδεσης σωλήνα αέρα
D2 Σωλήνας αέρα	
D3 Βύσμα σωλήνα αέρα	

ΣΚΟΠΟΣ ΧΡΗΣΗΣ

- Αυτό το ψηφιακό πιεσόμετρο προορίζεται για την πλήρως, αυτόματη, μέτρηση, της αρτηριακής πίεσης, σε χέρι ενήλικα και είναι κατάλληλο για οικιακή χρήση. Μαζί με την αρτηριακή πίεση, μετρά και τους καρδιακούς παλμούς.

- Αυτό το ψηφιακό πιεσόμετρο εφαρμόζει παλμομετρική μέθοδο μέτρησης της αρτηριακής πίεσης. Αυτό σημαίνει ότι ανιχνεύει την κίνηση του αίματος μέσω της βραχιονίας αρτηρίας και μετατρέπει την κίνηση αυτή σε ψηφιακή τιμή.
- Το φούσκωμα και το ξεφούσκωμα της περιχειρίδας πραγματοποιείται αυτόματα και δεν απαιτεί καμία ενέργεια από τον χρήστη.



Σημείωση:

Πριν από την πρώτη χρήση της συσκευής, διαβάστε προσεκτικά το παρόν εγχειρίδιο οδηγιών γιατί η σωστή μέτρηση της αρτηριακής πίεσης είναι εφικτή μόνο όταν η συσκευή λειτουργεί σωστά.

ΤΙ ΠΡΕΠΕΙ ΓΙΑ ΓΝΩΡΙΖΕΤΕ ΣΧΕΤΙΚΑ ΜΕ ΤΗΝ ΑΡΤΗΡΙΑΚΗ ΠΙΕΣΗ ΤΙ ΕΙΝΑΙ Η ΑΡΤΗΡΙΑΚΗ ΠΙΕΣΗ;

- Ως αρτηριακή πίεση ορίζεται η πίεση που ασκεί το αίμα στα τοιχώματα των αρτηριών δια μέσου των οποίων κυκλοφορεί. Η αρτηριακή πίεση κυμαίνεται σε κάθε καρδιακό παλμό μεταξύ της μέγιστης (συστολικής) και της ελάχιστης (διαστολικής) τιμής. Η αρτηριακή πίεση επηρεάζεται από πολλούς παράγοντες, όπως τη φυσική δραστηριότητα, τον φόβο, τον θυμό ή από συγκεκριμένη ώρα της ημέρας.
- Η αρτηριακή πίεση μεταβάλλεται διαρκώς καθ' όλη τη διάρκεια της ημέρας. Νωρίς το πρωί ανεβαίνει και το μεσημέρι πέφτει. Το απόγευμα ανεβαίνει ξανά και πέφτει τη βραδιάνες ώρες. Η αρτηριακή πίεση ενδέχεται επίσης να μεταβληθεί στιγμιαία με αποτέλεσμα η επακόλουθη μέτρηση να διαφέρει.

ΓΙΑ ΕΙΝΑΙ ΣΗΜΑΝΤΙΚΟ ΝΑ ΜΕΤΡΑΜΕ ΤΗΝ ΑΡΤΗΡΙΑΚΗ ΜΑΣ ΠΙΕΣΗ ΣΤΟ ΣΠΙΤΙ;

- Η διαφορά ανάμεσα στη μέτρηση της αρτηριακής πίεσης στο σπίτι και στο νοσοκομείο είναι περίπου 20–30 mmHg (2,7 kPa – 4,0 kPa). Αυτό οφείλεται στο γεγονός ότι οι άνθρωποι είναι συνήθως πιο χαλαροί στο σπίτι παρά στο νοσοκομείο. Αυτό ονομάζεται το «σύνδρομο της λευκής μπλούζας» και ενδέχεται να επηρεάσει έως και το 15% του πληθυσμού.
- Οι μετρήσεις της αρτηριακής πίεσης στο σπίτι περιορίζουν το σύνδρομο της λευκής μπλούζας και παρέχουν στον ιατρό μια εικόνα των διαφόρων τιμών αρτηριακής πίεσης κατά τη φυσιολογική δραστηριότητα του ασθενή.

ΤΑΞΙΝΟΜΗΣΗ ΑΡΤΗΡΙΑΚΗΣ ΠΙΕΣΗΣ

- Για τον προσδιορισμό της αρτηριακής πίεσης, είναι απαραίτητο να μετρηθούν δύο τιμές:
 - Συστολική (ανώτατη) αρτηριακή πίεση: Αυτή είναι η τιμή που δημιουργείται τη στιγμή που ο καρδιακός μυς συστέλλεται και το αίμα διοχετεύεται στα αιμοφόρα αγγεία.
 - Διαστολική (χαμηλότερη) αρτηριακή πίεση: Αυτή είναι η τιμή που δημιουργείται όταν ο καρδιακός μυς διαστέλλεται και γεμίζει ξανά με αίμα.
- Οι μετρούμενες τιμές καρδιακής πίεσης ορίζονται σε χιλιοστά υδραργύρου (mmHg).
- Ο ακόλουθος πίνακας παρουσιάζει την ταξινόμηση της αρτηριακής πίεσης ενός ενήλικου ατόμου σύμφωνα με τον Παγκόσμιο Οργανισμό Υγείας (ΠΟΥ).

Κατηγορία αρτηριακής πίεσης	Συστολική αρτηριακή πίεση (mmHg)	Διαστολική πίεση (mmHg)
Άριστη	<120	<80
Σύνθετες	120-129	80-84
Οριακή	130-139	85-89
Υπέρταση Στάδιο 1 (ήπια)	140-159	90-99
Υπέρταση Στάδιο 2 (μέτρια)	160-179	100-109
Υπέρταση Στάδιο 3 (σοβαρή)	≥180	≥110
Μεμονωμένη συστολική υπέρταση	≥140	<90

ΤΙ ΕΙΝΑΙ Η ΥΠΕΡΤΑΣΗ

- Η υπέρταση (υψηλή αρτηριακή πίεση) είναι μια σοβαρή ασθένεια που μπορεί να επηρεάσει αρνητικά την ποιότητα ζωής. Μπορεί να προκαλέσει πολλά προβλήματα υγείας, όπως καρδιακή ανεπάρκεια, νεφρική ανεπάρκεια ή εγκεφαλική αιμορραγία. Η υπέρταση και οι συναφείς παθήσεις μπορούν να αντιμετωπιστούν εάν γίνει έγκαιρη διάγνωση. Για αυτό, είναι απαραίτητο να διατηρείτε έναν υγιεινό τρόπο ζωής και να επισκέπτεστε τακτικά τον γιατρό σας για εξετάσεις.



Σημείωση:

Μην ανησυχείτε εάν έχετε μετρήσει μη φυσιολογικές τιμές αρτηριακής πίεσης. Καλύτερη αξιολόγηση της αρτηριακής πίεσης μπορεί να γίνει έπειτα από 2 ή 3 μετρήσεις, που πραγματοποιούνται πάντα την ίδια ώρα της ημέρας για μεγαλύτερο χρονικό διάστημα. Εάν τα αποτελέσματά σας εξακολουθούν να είναι μη φυσιολογικά, συμβουλευτείτε τον γιατρό σας.

ΤΙ ΕΙΝΑΙ Η ΚΑΡΔΙΑΚΗ ΑΡΡΥΘΜΙΑ;

- Καρδιακή αρρυθμία είναι μια διαταραχή του καρδιακού ρυθμού. Είναι αποτέλεσμα διαφοροποιημένης δημιουργίας ή μεταφοράς ηλεκτρικών παλμών στην καρδιά. Πολλές καρδιακές αρρυθμίες είναι από τη φύση τους προσωρινές. Τέτοιοι τύποι αρρυθμιών θεωρούνται ακίνδυνοι, και σε αυτούς περιλαμβάνονται και οι περιπτώσεις όπου η καρδιά χάνει ή προσθέτει έναν χτύπο. Κάτι τέτοιο ενδέχεται να προκληθεί από κάποιο έντονο συναίσθημα ή άσκηση. Ωστόσο, υπάρχουν τύποι αρρυθμιών, που μπορούν να αποβούν μοιραίοι και απαιτούν ιατρική φροντίδα. Συμπτώματα καρδιακής αρρυθμίας
- Συμπτώματα καρδιακής αρρυθμίας: έντονη ή γρήγορη καρδιακή χτύπος, αίσθημα κόπωσης, ίλιγγος, απώλεια συνείδησης, δύσπνοια και πόνος στο στήθος.
- Συμπτώματα βραδυκαρδίας (μειωμένη δραστηριότητα καρδιάς): αίσθημα κόπωσης, δύσπνοια, ίλιγγος ή ζάλη.
- Συμπτώματα ταχυκαρδίας (αυξημένη δραστηριότητα καρδιάς): ο χτύπος της καρδιάς μπορεί να γίνει αντιληπτός στον αυχένα ή ως χτύπος στο στήθος με ακανόνιστη ταχύτητα, αίσθημα ανησυχίας, αδυναμία, δύσπνοια, ζάλη, εφίδρωση και ίλιγγος.

ΘΕΡΑΠΕΥΤΙΚΗ Η ΚΑΡΔΙΑΚΗ ΑΡΡΥΘΜΙΑ;

- Η καρδιακή αρρυθμία μπορεί να αποτραπεί ως έναν συγκεκριμένο βαθμό περιορίζοντας τα ερεθίσματα (αωματική κόπωση, άγχος, κάπνισμα, κατανάλωση αλκοόλ, καφέ ή άλλων καφεϊνοειδών που ροφημάτων) που επηρεάζουν το νευρικό σύστημα. Πολλοί τύποι καρδιακών αρρυθμιών δεν απαιτούν θεραπεία καθώς αντιμετωπίζονται φυσικά από το ανοσοποιητικό σύστημα. Άλλοι τύποι καρδιακών αρρυθμιών χρήζουν φαρμακευτικής αγωγής (αντιαρρυθμικοί παράγοντες), εμφυτεύσιμοι απινιδωτές ή βηματοδότες. Η μέθοδος θεραπείας εξαρτάται από τον τύπο της καρδιακής αρρυθμίας, την ηλικία του ασθενούς και την φυσική του κατάσταση. Σε κάθε περίπτωση, για τη διάγνωση της καρδιακής αρρυθμίας απαιτείται πάντα εξέταση από γιατρό.

ΠΡΟΕΤΟΙΜΑΣΙΑ ΓΙΑ ΧΡΗΣΗ

ΠΛΗΡΟΦΟΡΙΕΣ ΓΙΑ ΤΗΝ ΠΗΓΗ ΤΡΟΦΟΔΟΣΙΑΣ

- Η συσκευή τροφοδοτείται με χρήση 4 μπαταριών τύπου AAA (1,5 V) ή με κάρτα τροφοδοτικού (5 V DC) με υποδοχή USB-C που τοποθετείται στην πρίζα **A6** πλευρική της συσκευής. Δεν περιλαμβάνονται ο προσαρμογέας και οι μπαταρίες

ΤΟΠΟΘΕΤΗΣΗ ΜΠΑΤΑΡΙΩΝ

- Αφαιρέστε το κάλυμμα της θήκης μπαταριών και τοποθετήστε τις 4 αλκαλικές μπαταρίες τύπου AAA. Κατά την τοποθέτηση των μπαταριών, βεβαιωθείτε για τη σωστή πολικότητα, όπως εμφανίζεται στη θήκη μπαταριών. Κλείστε το κάλυμμα.



Προσοχή:

Εάν η πολικότητα που αναγράφεται στο εσωτερικό του καλύμματος αντιστραφεί κατά την εισαγωγή των μπαταριών, τότε η συσκευή όχι μόνο δεν θα λειτουργεί αλλά μπορεί και να θερμανθεί. Μην συνδυάσετε χρησιμοποιούμενες και νέες μπαταρίες ή μπαταρίες διαφόρων τύπων, π.χ. αλκαλικές μπαταρίες και επαναφορτιζόμενες μπαταρίες. Όταν δεν χρησιμοποιείτε τη συσκευή για μεγάλο χρονικό διάστημα, αφαιρέστε τις μπαταρίες. Μια άδεια μπαταρία είναι επιβλαβής για το περιβάλλον. Μην την απορρίψετε μαζί με τα οικιακά απορρίμματα. Αφαιρέστε την άδεια μπαταρία από τη συσκευή και απορρίψτε την σύμφωνα με τους κατά τόπους κανονισμούς ανακύκλωσης. Μην πετάτε τις μπαταρίες σε φωτιά. Οι μπαταρίες ενδέχεται να εκραγούν ή να παρουσιάσουν διαρροή.



Σημείωση:

- Na αντικαθιστάτε πάντα την μπαταρία όταν:
 - η οθόνη είναι αμυδρή ή δυσανάγνωστη
 - η οθόνη δεν ανάβει
 - στην οθόνη εμφανίζεται το σύμβολο

ΡΥΘΜΙΣΗ ΗΜΕΡΟΜΗΝΙΑΣ ΚΑΙ ΩΡΑΣ

- Προτού χρησιμοποιήσετε το πιεσόμετρο, είναι σημαντικό να ρυθμίσετε την ημερομηνία και την τρέχουσα ώρα έτσι ώστε να αποθηκεύονται στη μνήμη μαζί με τα αποτελέσματα της μέτρησης.
- Όταν η οθόνη του πιεσόμετρου είναι απενεργοποιημένη, πατήστε και κρατήστε πατημένο το κουμπί για περίπου 3 δευτερόλεπτα για να μπει στη λειτουργία ρύθμισης ημερομηνίας και ώρας. Πρώτα θα αρχίσει να αναβοσβήνει ο αριθμός για τη ρύθμιση του έτους
- Χρησιμοποιώντας το κουμπί , ορίστε τον απαιτούμενο αριθμό έτους και επιβεβαιώστε πατώντας το κουμπί . Το έτος θα αποθηκευτεί αυτόματα και ο αριθμός για την καταχώρηση του μήνα θα αρχίσει να αναβοσβήνει.
- Με τον ίδιο τρόπο που ορίσατε τον αριθμό του έτους, ορίστε τον αριθμό του μήνα και στη συνέχεια τις ώρες και τα λεπτά. Πρώτα θα αρχίσει να αναβοσβήνει ο αριθμός για τη ρύθμιση του έτους .
- Όταν ολοκληρώσετε τη ρύθμιση της ημερομηνίας και της ώρας, η συσκευή θα εισέλθει αυτόματα στη λειτουργία ρυθμίσεων ήχου, που υποδεικνύεται με το σύμβολο **SP**. Προχωρήστε σύμφωνα με το επόμενο κεφάλαιο.



ΡΥΘΜΙΣΗ ΗΧΟΥ

- Όταν, μετά τη ρύθμιση της ημερομηνίας και της ώρας, εμφανιστεί το σύμβολο **SP** στην οθόνη, τότε μπορείτε να



ρυθμίσετε τον ήχο στη συσκευή, αν θα είναι ενεργοποιημένος ή όχι.

- Χρησιμοποιώντας το κουμπί , επιλέξτε (ήχος ενεργοποιημένος) ή την εναλλακτική (ήχος απενεργοποιημένος). Αποθηκεύστε την επιλογή σας πατώντας το κουμπί .

ΡΥΘΜΙΣΗ ΜΟΝΑΔΩΝ ΜΕΤΡΗΣΗΣ

- Η συσκευή επιτρέπει τη μέτρηση της αρτηριακής πίεσης σε δύο μονάδες, δηλαδή είτε σε mmHg είτε σε kPa. Η προεπιλεγμένη μονάδα μέτρησης είναι mmHg.
- Όταν το πιεσόμετρο είναι απενεργοποιημένο, πατήστε και κρατήστε πατημένο το κουμπί  για περίπου 5 δευτερόλεπτα για να μπειτε στη λειτουργία ρύθμισης μονάδων μέτρησης.
- Πατήστε το κουμπί  για εναλλαγή μεταξύ των μονάδων mmHg και kPa.
- Αποθηκεύστε την επιλογή της μονάδας μέτρησης πατώντας το κουμπί .

ΕΠΙΛΟΓΗ ΧΡΗΣΤΗ

- Το πιεσόμετρο επιτρέπει σε δύο άτομα να αποθηκεύσουν τις τιμές των μετρήσεών τους. Πριν από κάθε μέτρηση, είναι απαραίτητο να επιλέξετε τον σωστό χρήστη.
- Όταν το πιεσόμετρο είναι απενεργοποιημένο, πατήστε το κουμπί  θα εμφανιστεί το σύμβολο <math><60\%>/math> του πρώτου χρήστη. Πατώντας ξανά το  θα εμφανιστεί το σύμβολο  του δεύτερου χρήστη.

ΠΡΙΝ ΞΕΚΙΝΗΣΕΤΕ ΤΗ ΜΕΤΡΗΣΗ

ΚΑΝΟΝΕΣ ΓΙΑ ΤΗΝ ΕΠΙΤΕΥΞΗ ΑΠΟΤΕΛΕΣΜΑΤΩΝ ΜΕΤΡΗΣΗΣ ΜΕ ΑΚΡΙΒΕΙΑ.

- Οι μετρήσεις πρέπει να γίνονται πάντα την ίδια ώρα της ημέρας, ιδανικά το πρωί, το μεσημέρι και το βράδυ υπό τις ίδιες συνθήκες ή σύμφωνα με τις οδηγίες που σας έχει δώσει ο γιατρός σας. Επειδή κατά τη διάρκεια της ημέρας μπορεί να προκύψουν διάφορες τιμές μέτρησης της αρτηριακής πίεσης, οι μεμονωμένες και τυχαίες μετρήσεις δεν παρέχουν αξιόπιστες πληροφορίες. Μόνο οι τακτικές μετρήσεις που πραγματοποιούνται την ίδια ώρα της ημέρας και για μεγαλύτερο χρονικό διάστημα επιτρέπουν την ουσιαστική εκτίμηση των τιμών της αρτηριακής πίεσης.
- Μείνετε ακίνητοι, για τουλάχιστον 5 λεπτά, προτού πραγματοποιήσετε μια μέτρηση. Ακόμη και η εργασία στο γραφείο αυξάνει τη συστολική αρτηριακή πίεση κατά 6 mmHg και τη διαστολική κατά 5 mmHg.
- Μην πίνετε καφέ ή τσάι και μην καπνίζετε, για τουλάχιστον 30-45 λεπτά πριν από τη λήψη της μέτρησης. Μην τρώτε ή πίνετε για περίπου μία ώρα πριν από τη λήψη μιας μέτρησης.
- Μην κάνετε μέτρηση εάν νιώθετε έντονη επιθυμία να επισκεφθείτε την τουαλέτα. Μια γεμάτη ουροδόχος κύστη μπορεί να προκαλέσει αύξηση της αρτηριακής πίεσης κατά περίπου 10 mmHg.
- Περιμένετε τουλάχιστον 20 λεπτά μετά από ζεστό ή κρύο μπάνιο.
- Μην κάνετε μετρήσεις σε εξαιρετικά ψυχρό περιβάλλον.
- Μετράτε την αρτηριακή πίεση σε γυμνό χέρι, ενώ κάθεστε με ίσια την πλάτη. Μην κουνάτε το χέρι στο οποίο έχει τοποθετηθεί η περιχειρίδα.
- Κατά τη διάρκεια της μέτρησης, καθίστε ήρεμος, χαλαρός και μην μιλάτε. Κατά την ομιλία οι τιμές αυξάνονται κατά περίπου 6-7 mmHg.
- Προτού προχωρήσετε σε επόμενη μέτρηση, περιμένετε περίπου 4-5 λεπτά ώστε να χαλαρώσει πλήρως η πίεση στα αιμοφόρα αγγεία.
- Να κάνετε τακτικά τις μετρήσεις. Ακόμα κι αν οι μετρήσεις σας βελτιωθούν, θα πρέπει να συνεχίσετε να τις παρακολουθείτε μόνοι σας.



Σημείωση:

Για την αποφυγή ανακριβών μετρήσεων που προκαλούνται από ηλεκτρομαγνητικές παρεμβολές, μην χρησιμοποιείτε τη συσκευή κοντά σε κινητά τηλέφωνα ή φούρνους μικροκυμάτων.

ΜΕΤΡΗΣΗ

ΤΟΠΟΘΕΤΗΣΗ ΤΗΣ ΠΕΡΙΧΕΙΡΙΔΑΣ

- Προτού τοποθετήσετε την περιχειρίδα, εισάγετε το βύσμα του σωλήνα αέρα της περιχειρίδας στην υποδοχή της συσκευής, βλέπε εικ. **D**.
- Μην σφίγγετε, πιέζετε ή λυγίζετε τον εύκαμπο σωλήνα αέρα της περιχειρίδας.

- Αφαιρέστε όλα τα εφαρμοστά ενδύματα από το χέρι πριν τοποθετήσετε την περιχειρίδα.
- Περπάτε την περιχειρίδα στο χέρι και μετακινήστε την στο πάνω μέρος του βραχίονα. Η περιχειρίδα πρέπει να βρίσκεται στο ίδιο επίπεδο με την καρδιά σας, πράγμα που σημαίνει ότι το κάτω άκρο της περιχειρίδας πρέπει να είναι περίπου 2 - 3 εκ πάνω από τον αγκώνα, βλέπε εικ. **E**.
- Δέσιμο της περιχειρίδας. Η περιχειρίδα δεν πρέπει να είναι ούτε πολύ χαλαρή αλλά ούτε πολύ σφιχτή. Πρέπει να υπάρχει επαρκής χώρος μεταξύ του βραχίονα και της περιχειρίδας ώστε να μπορεί ένα δάκτυλο να χωράει ανάμεσα τους. Ο σωλήνας αέρα δεν πρέπει να είναι μπλεγμένος και πρέπει να κατευθύνεται από την εσωτερική πλευρά του βραχίονα και του πήχη προς την παλάμη.

ΚΑΘΙΣΤΕ ΣΩΣΤΑ ΚΑΤΑ ΤΗ ΜΕΤΡΗΣΗ







- Καθίστε σε ένα ήσυχο σημείο σε ένα τραπέζι ή σε κάποια άλλη κατάλληλη επιφάνεια Εάν καθόσαστε σε καρέκλα, ακουμπήστε άνετα πίσω την πλάτη σας.
- Τοποθετήστε τα πόδια σας το ένα δίπλα στο άλλο, με τα पैματα να ακουμπάνε στο πάτωμα. Μην σταυρώσετε τα πόδια σας.
- Τοποθετήστε χαλαρά τον πήχη του χεριού σας χαλαρά πάνω σε ένα τραπέζι, με την παλάμη σας στραμμένη προς τα πάνω και βεβαιωθείτε ότι η περιχειρίδα και ο εύκαμπτος σωλήνας αέρα βρίσκονται στη σωστή θέση, βλέπε εικ. **F**.



Σημείωση:

Η αρτηριακή πίεση μπορεί να μετρηθεί τόσο στο αριστερό όσο και στο δεξί χέρι. Παύσο, τα αποτελέσματα μέτρησης του αριστερού και δεξιού χεριού ενδέχεται να διαφέρουν, και για το λόγο αυτό είναι απαραίτητο οι επαναλαμβανόμενες μετρήσεις να πραγματοποιούνται πάντοτε στο ίδιο χέρι.

ΜΕΤΡΗΣΗ ΑΡΤΗΡΙΑΚΗΣ ΠΙΕΣΗΣ

- Να ξεκινάτε πάντα τη διαδικασία μέτρησης μετά την τοποθέτηση της περιχειρίδας.
- Σε περίπτωση που η συσκευή χρησιμοποιείται και από άλλο άτομο, βεβαιωθείτε ότι είναι επιλεγμένο το δικό σας προφίλ χρήστη, βλέπε κεφάλαιο ΕΠΙΛΟΓΗ ΧΡΗΣΤΗ.
- Πατήστε το κουμπί . Στην οθόνη θα εμφανιστούν στιγμιαία όλα τα σύμβολα και στη συνέχεια **00** θα εμφανιστεί.
- Η συσκευή θα εμφυσήσει αυτόματα αέρα στην περιχειρίδα. Κατά τη διαδικασία συμπίεσης, ανκνεύεται ο ρυθμός παλμού, ο οποίος υποδεικνύεται από το σύμβολο  στην οθόνη.
- Εάν η περιχειρίδα έχει τοποθετηθεί σωστά, το σύμβολο  θα εμφανιστεί καθ' όλη τη διάρκεια της μέτρησης. Εάν εμφανιστεί το σύμβολο , σημαίνει ότι η περιχειρίδα είναι πολύ χαλαρή και πρέπει να τη σφίγγετε. Εάν το  αρχίσει να αναβοσβήνει, σταματήστε τη μέτρηση πατώντας το κουμπί . Περιμένετε 4-5 λεπτά και μετά επαναλάβετε τη μέτρηση.
- Μετά τη συμπίεση, η πίεση στην περιχειρίδα απελευθερώνεται αδιάλειπτα και αυτόματα προσδιορίζεται οι τιμές της συστολικής (ΣΥΣ) και της διαστολικής (ΔΙΑ) πίεσης και της παλμικής συχνότητας. Οι τιμές θα εμφανιστούν στην οθόνη.
- Εάν το σύμβολο  εμφανιστεί κατά τη μέτρηση, σημαίνει ότι έχετε κουνήσει και η μέτρηση μπορεί να μην είναι σωστή. Εάν συμβεί αυτό, τερματίστε τη διαδικασία μέτρησης, περιμένετε 4-5 λεπτά και επαναλάβετε τη μέτρηση.

Προσοχή:

Μην κινείστε και μην μιλάτε καθ' όλη τη διάρκεια της μέτρησης. Εάν αισθανθείτε αδιαθεσία κατά τη διαδικασία μέτρησης, διακοπή αμέσως τη μέτρηση πατώντας το κουμπί .





Σημείωση:

Εάν εμφανιστεί το σύμβολο (❤️) τότε η συσκευή έχει ανιχνεύσει καρδιακή αρρυθμία, δείτε το κεφάλαιο ΤΙ ΕΙΝΑΙ ΚΑΡΔΙΑΚΗ ΑΡΡΥΘΜΙΑ?

Εάν αυτό το σύμβολο εμφανίζεται συχνά, μπορεί να είναι ένδειξη δυσλειτουργίας του καρδιακού ρυθμού. Εάν συμβεί αυτό, επικοινωνήστε με τον γιατρό σας.

ΛΕΙΤΟΥΡΓΙΑ ΜΝΗΜΗΣ

- Οι τιμές κάθε μέτρησης αποθηκεύονται αυτόματα για τον εκάστοτε χρήστη. Αυτή η συσκευή μπορεί να αποθηκεύσει έως και 199 μετρήσεις για κάθε χρήστη. Μόλις γεμίσει η χωρητικότητα της μνήμης, οι παλιές τιμές θα αντικατασταθούν από τις νέες.
- Με τη συσκευή απενεργοποιημένη, πατήστε το κουμπί . Η συσκευή εμφανίζει τη μέση τιμή μέτρησης της αρτηριακής πίεσης των τελευταίων 2 ή 3 μετρήσεων. Πατώντας ξανά το κουμπί θα εμφανιστεί η τελευταία τιμή μέτρησης. Πατώντας ξανά το κουμπί θα εμφανιστούν οι υπόλοιπες τιμές μέτρησης, η μία μετά την άλλη.

ΔΙΑΓΡΑΦΗ ΤΙΜΩΝ ΑΠΟ ΤΗ ΜΝΗΜΗ

- Με απενεργοποιημένη τη συσκευή, πατήστε το κουμπί και επιλέξτε τον χρήστη του οποίου θέλετε να διαγράψετε τις μετρήσεις από τη μνήμη.
- Πατήστε το κουμπί και μετά το κουμπί . Αυτό θα ενεργοποιήσει την οθόνη.
- Πατήστε και κρατήστε πατημένο το κουμπί για περίπου 3 δευτερόλεπτα. Με τον τρόπο αυτόν διαγράφεται η μνήμη, και στην οθόνη εμφανίζεται το σύμβολο .

ΕΛΕΓΧΟΣ ΤΟΥ ΠΙΣΟΜΕΤΡΟΥ ΜΕΣΩ ΤΗΣ ΕΦΑΡΜΟΓΗΣ SENCOR HOME

- Ο έλεγχος του πιεσόμετρου μπορεί να γίνεται επίσης από το smartphone σας μέσω της εφαρμογής Sencor HOME.
- Η εφαρμογή Sencor HOME διατίθεται δωρεάν στο ηλεκτρονικό κατάστημα App Store (συσκευές Apple) ή Google Play (συσκευές Android) ή απευθείας από τον διαδικτυακό τόπο της Sencor.

ΠΡΟΤΥΟ ΞΕΚΙΝΗΣΤΕ

- Βεβαιωθείτε ότι το smartphone σας διαθέτει ενεργό σύνδεση δεδομένων (Wi-Fi ή δεδομένα κινητής τηλεφωνίας). Βεβαιωθείτε ότι η λειτουργία Bluetooth είναι ενεργοποιημένη και επιτρέπονται οι υπηρεσίες τοποθεσίας (για Android).

ΕΓΚΑΤΑΣΤΑΣΗ ΤΗΣ ΕΦΑΡΜΟΓΗΣ SENCOR HOME

- Αναζητήστε την εφαρμογή Sencor HOME στο App Store ή στο Google Play ή σαρώστε τον παρακάτω κώδικα QR για να πραγματοποιήσετε λήψη και εγκατάσταση της εφαρμογής στην κινητή συσκευή σας.



- Εκκινήστε την εφαρμογή Sencor HOME.
- Αποδεχτείτε τις «Βασικές αρχές προστασίας προσωπικών δεδομένων».
- Εγγραφείτε κάνοντας κλικ στην επιλογή «Εγγραφή».
- Πληκτρολογήστε τη διεύθυνση ηλεκτρονικού ταχυδρομείου σας για να καταχωρίσετε τον λογαριασμό σας και περιμένετε έως ότου λάβετε τον κωδικό που θα σταλεί στη διεύθυνση που εισαγάγατε.
- Εισαγάγετε τον κωδικό στην εφαρμογή και καταχωρίστε τον κωδικό πρόσβασης.

ΠΡΟΣΘΗΚΗ ΤΟΥ ΠΙΣΟΜΕΤΡΟΥ ΣΤΗΝ ΕΦΑΡΜΟΓΗ

ΧΕΙΡΟΚΙΝΗΤΗ ΠΡΟΣΘΗΚΗ

- Τοποθετήστε τη μανόετα και πατήστε το πλήκτρο στην οθόνη του πιεσόμετρου.
- Ανοίξτε την εφαρμογή και επιλέξτε στην αρχική οθόνη της εφαρμογής το εικονίδιο «+».
- Η εφαρμογή εμφανίζει τις μη αντιστοιχισμένες συσκευές που εντοπίστηκαν εντός της εμβέλειάς του τηλεφώνου σας.
- Επιλέξτε SBP 1500WH και πατήστε το πλήκτρο «Προσθήκη συσκευής».



Σημείωση:

Αν το σύνδεσμο Bluetooth αποτύχει ή δεν είναι εφικτή, ελέγξτε μήπως υπάρχουν στερικά εμπόδια μεταξύ του τηλεφώνου σας και του πιεσόμετρου και βεβαιωθείτε ότι οι συσκευές δεν απέχουν πολύ μεταξύ τους.

ΠΡΟΣΘΗΚΗ ΜΕΣΩ ΤΟΥ ΚΩΔΙΚΑ QR

- Μπορείτε επίσης να προσθέσετε το πιεσόμετρο SBP 1500WH στην εφαρμογή Sencor HOME χρησιμοποιώντας τον παρακάτω κώδικα QR.
- Ανοίξτε την εφαρμογή και επιλέξτε στην αρχική οθόνη της εφαρμογής το εικονίδιο «+».
- Στην οθόνη «Προσθήκη συσκευής», κάντε κλικ στο σύμβολο «[-]» στην επάνω δεξιά γωνία.
- Σαρώστε τον παρακάτω κώδικα QR:



- Μόλις σαρώσετε τον κώδικα QR θα σας ζητηθεί να προσθέσετε μια συσκευή.



Σημείωση:

Αν το πιεσόμετρο έχει ήδη συνδεθεί μια φορά, δεν μπορεί να προστεθεί σε διαφορετικούς λογαριασμούς της εφαρμογής Sencor HOME (ή σε άλλα τηλέφωνα). Η κοινή χρήση του πιεσόμετρου με πολλούς χρήστες μπορεί στην συνέχεια να ρυθμιστεί στην εφαρμογή Sencor HOME, στην ενότητα «Εγώ» -> «Αρχική διαχείριση».

- Η ένδειξη εμφανίζεται μόλις η προσθήκη του πιεσόμετρου ολοκληρωθεί με επιτυχία. Αγγίξτε την επιλογή «Τέλος».

ΡΥΘΜΙΣΗ ΠΡΟΦΙΛ

- Κάντε κλικ στην επιλογή «Αποδοχή και συνέχεια».
- Πληκτρολογήστε τα στοιχεία σας, όπως όνομα, φύλο, ημερομηνία γέννησης, ύψος και βάρος.
- Ο Χρήστης 1 είναι ο προεπιλεγμένος χρήστης. Μπορείτε να ρυθμίσετε έναν νέο χρήστη επιλέγοντας το σύμβολο που απεικονίζει ένα κεφάλι μέσα σε κύκλο. Στη συνέχεια, μπορείτε να επιλέξετε τους ρυθμισμένους χρήστες χρησιμοποιώντας αυτό το ίδιο σύμβολο.



Σημείωση:

Έχετε υπόψη ότι ο χρήστης που ρυθμίστηκε στην εφαρμογή πρέπει να αντιστοιχεί με τον χρήστη που έχει επιλεγεί στο πιεσόμετρο (βλ. κεφάλαιο ΕΠΙΛΟΓΗ ΧΡΗΣΤΗ).

ΕΝΑΡΞΗ ΜΕΤΡΗΣΗΣ ΚΑΙ ΑΠΟΘΗΚΕΥΣΗ ΑΠΟΤΕΛΕΣΜΑΤΩΝ



Προσοχή:

Προτού ξεκινήσετε τη μέτρηση της αρτηριακής πίεσης με τη χρήση της εφαρμογής, εξοικειωθείτε πρώτα καλά με το κεφάλαιο ΜΕΤΡΗΣΗ που περιέχεται στο παρόν εγχειρίδιο χρήσης.

- Επιλέξτε τον τρόπο.
- Πατήστε το κουμπί  στο πιεσόμετρο.
- Μετά την επιτυχή ολοκλήρωση μιας μέτρησης, οι τιμές του πιεσόμετρου εμφανίζονται στην οθόνη της εφαρμογής.
- Επιλέξτε μία από τις τιμές μέτρησης. Εμφανίζεται μια ανάλυση της μέτρησης σύμφωνα με τα πρότυπα του ΠΟΥ. Μπορείτε να προσθέσετε το δικό σας σχόλιο κάτω από την ανάλυση.
- Αποθηκεύστε τα δεδομένα της μέτρησης επιλέγοντας «Επιβεβαιώσω».

ΣΤΑΤΙΣΤΙΚΑ ΣΤΟΙΧΕΙΑ

- Με την επιλογή της ένδειξης «Στατιστικά στοιχεία» εμφανίζονται όλες οι μετρήσεις που αποθηκεύτηκαν αυτήν την εβδομάδα, αυτόν τον μήνα ή αυτό το έτος.
- Στο διάγραμμα παρουσιάζονται οι μεταβολές της αρτηριακής πίεσης κατά τη διάρκεια των διαφόρων μετρήσεων. Με την κύλιση της κατά μήκρος προς τα αριστερά εμφανίζεται ένα κυκλικό διάγραμμα (πίτα).

ΑΡΧΕΙΑ

- Με την επιλογή της ένδειξης «Αρχεία μετρήσεων» εμφανίζονται όλες οι αποθηκευμένες μετρήσεις.
- Μπορείτε να φιλτράρετε τις μετρήσεις με βάση την ταξινόμηση ή με βάση τα σχόλια.

ΚΟΙΝΟΠΟΙΗΣΗ ΑΡΧΕΙΩΝ

- Επιλέξτε «Κοινοποίηση αρχείου» για να κοινοποιήσετε τις επιλεγμένες μετρήσεις σας σε κάποιο άλλον χρήστη.

ΕΠΑΝΑΡΧΩΜΙΣΗ ΤΗΣ ΣΥΝΔΕΣΗΣ ΤΟΥ ΠΙΕΣΟΜΕΤΡΟΥ ΣΤΗΝ ΕΦΑΡΜΟΓΗ SENSOR HOME

- Στην αρχική οθόνη της εφαρμογής Sensor HOME, πατήστε παρατεταμένα το σύμβολο του SBP 1500WH.
- Στην επόμενη οθόνη βεβαιωθείτε ότι έχει επιλεγεί η σωστή συσκευή προς αφαίρεση, και στην κάτω μπάρα της οθόνης πατήστε την επιλογή «Αφαίρεση συσκευής».

ΚΩΔΙΚΟΙ ΣΦΑΛΜΑΤΟΣ

- Σε περίπτωση που η μέτρηση δεν γίνει σωστά, θα εμφανιστεί ένας κωδικός σφάλματος στην οθόνη. Η σημασία τους είναι η ακόλουθη:

Κωδικός σφάλματος	Επεξήγηση, λύση εφόσον είναι απαραίτητη.
Μήνυμα σφάλματος U	Η πίεση 30 mmHg (4 kPa) δεν επιτεύχθηκε μέσα σε 12 δευτερόλεπτα. Επαναλάβετε τη μέτρηση.
Μήνυμα σφάλματος H	Η εμφύσηση έφτασε την τιμή 295 mmHg και μετά από 20 ms η συσκευή θα ξεφουσκώσει αυτόματα.
Μήνυμα σφάλματος 1	Δεν ήταν εφικτή η σωστή καταγραφή του παλμού. Ελέγξτε ότι η περιχειρίδα έχει τοποθετηθεί σωστά. Μην μιλάτε και μην κινείστε κατά τη διάρκεια της μέτρησης. Χαλαρώστε για λίγο και στη συνέχεια επαναλάβετε τη μέτρηση.
Μήνυμα σφάλματος 2	Πολλοί παράγοντες διατάραξης της μέτρησης (κίνηση, ομιλία ή μαγνητικές παρεμβολές). Χαλαρώστε για λίγο λεπτά και μετά επαναλάβετε τη μέτρηση.
Μήνυμα σφάλματος 3	Το αποτέλεσμα της μέτρησης δεν είναι φυσιολογικό. Χαλαρώστε για λίγο. Επανατοποθετήστε την περιχειρίδα και επαναλάβετε τη μέτρηση. Εάν το πρόβλημα παραμείνει, επικοινωνήστε με τον ιατρό σας.

Μήνυμα σφάλματος 23	Η τιμή της συστολικής πίεσης είναι μικρότερη από 57 mmHg.
Μήνυμα σφάλματος 24	Η τιμή της συστολικής πίεσης είναι μεγαλύτερη από 255 mmHg.
Μήνυμα σφάλματος 25	Η τιμή της διαστολικής πίεσης είναι μικρότερη από 25 mmHg.
Μήνυμα σφάλματος 26	Η τιμή της διαστολικής πίεσης είναι μεγαλύτερη από 195 mmHg.

ΑΝΤΙΜΕΤΩΠΙΣΗ ΠΡΟΒΛΗΜΑΤΩΝ

- Σε αυτό το κεφάλαιο θα βρείτε λύσεις σε προβλήματα που ενδέχεται να αντιμετωπίσετε κατά τη χρήση της συσκευής. Εάν δεν καταφέρατε να αντιμετωπίσετε το πρόβλημα σύμφωνα με τις ακόλουθες οδηγίες, επικοινωνήστε με ένα εξουσιοδοτημένο κέντρο σέρβις.

Πρόβλημα	Πιθανή αιτία	Λύση
Η συσκευή δεν ενεργοποιήθηκε.	Ελέγξτε ότι η παροχή ισχύος είναι επαρκής.	Αντικαταστήστε τις μπαταρίες ή συνδέστε ένα τροφοδοτικό με καλώδιο τύπου USB-C.
	Βεβαιωθείτε ότι οι θετικοί και αρνητικοί πόλοι της μπαταρίας δεν έχουν τοποθετηθεί ανάποδα.	Τοποθετήστε σωστά τις μπαταρίες.
Δεν γίνεται συμπίεση.	Ελέγξτε ότι ο σωλήνας αέρα είναι σωστά συνδεδεμένος στη συσκευή.	Εισαγάγετε σωστά το βύσμα του σωλήνα αέρα στην υποδοχή της συσκευής.
	Βεβαιωθείτε ότι ο εύκαμπτος σωλήνας αέρα δεν έχει ραγίσει ή έχει υποστεί άλλου είδους βλάβη.	Επικοινωνήστε με τον πωλητή και ζητήστε νέα περιχειρίδα.
Δεν έγινε η μέτρηση, δεν εμφανίστηκε το αποτέλεσμα της μέτρησης ή το αποτέλεσμα ήταν αμφίβολο.	Ο βραχίονας κινήθηκε κατά τη διάρκεια της μέτρησης.	Κρατήστε τον βραχίονα και το σώμα σας ακίνητο.
	Μιλάτε κατά τη διάρκεια της μέτρησης.	Μην μιλάτε κατά τη μέτρηση της αρτηριακής πίεσης.
Διαφορή αέρα από την περιχειρίδα.	Η περιχειρίδα δεν είναι σωστά τοποθετημένη στο χέρι ή είναι πολύ σφιχτή.	Ελέγξτε την εφαρμογή και τη θέση της περιχειρίδας.
	Η περιχειρίδα έχει σκιστεί ή έχει υποστεί βλάβη.	Επικοινωνήστε με τον πωλητή και ζητήστε νέα περιχειρίδα.

<p>Η τιμή της αρτηριακής πίεσης που μετρείται στο σπίτι είναι υψηλότερη από την τιμή που μετρείται στον γιατρό.</p>	<p>Η περιχειρίδα μπορεί να έχει τοποθετηθεί λάθος στον βραχίονα. Εάν συμβεί αυτό, δεν μπορεί να γίνει μέτρηση της αρτηριακής πίεσης ή η τιμή μπορεί να είναι υψηλότερη από την πραγματική.</p>	<p>Ελέγξτε την εφαρμογή και τη θέση της περιχειρίδας.</p>
	<p>Η περιχειρίδα δεν έχει εφαρμοστεί σταθερά. Εάν η περιχειρίδα είναι χαλαρή, η δύναμη συμπίεσης μπορεί να μην μεταφερθεί στην αρτηρία, με αποτέλεσμα η τιμή της αρτηριακής πίεσης να είναι υψηλότερη από ό,τι είναι στην πραγματικότητα.</p>	
	<p>Δεν κάθεσε σωστά. Δεν πρέπει να καμπουριάζετε, να ακύβετε, να λυγίζετε τα πόδια σας ή να κάθεστε σταυροπόδι, και η θέση στην οποία στηρίζεται το χέρι με την περιχειρίδα να βρίσκεται χαμηλότερα από το επίπεδο της καρδιάς.</p>	



Προσοχή:

Εφόσον έχετε δοκιμάσει όλες τις παραπάνω λύσεις και εξακολουθεί να μην είναι δυνατή η μέτρηση της αρτηριακής πίεσης, επικοινωνήστε με τον πωλητή. ΜΗΝ ΠΡΟΣΠΑΘΗΣΕΤΕ να αποσυρμαολογήσετε ή να επισκευάσετε μόνοι σας τη συσκευή.

ΑΠΕΝΕΡΓΟΠΟΙΗΣΗ ΤΗΣ ΣΥΣΚΕΥΗΣ

- Για να απενεργοποιήσετε τη συσκευή, πατήστε το κουμπί . Εάν δεν απενεργοποιήσετε τη συσκευή χρησιμοποιώντας αυτό το κουμπί και δεν πατήσετε κανένα κουμπί μέσα σε 1 λεπτό, τότε η συσκευή θα απενεργοποιηθεί αυτόματα.
- Αφού απενεργοποιήσετε τη συσκευή, αποσυνδέστε τον εύκαμπτο σωλήνα αέρα. ΠΡΟΣΟΧΗ: Όταν αποσυνδέετε τον σωλήνα αέρα, τραβήξτε το βύσμα του και μην τραβάτε ποτέ τον ίδιο τον σωλήνα!

ΚΑΘΑΡΙΣΜΟΣ ΚΑΙ ΣΥΝΤΗΡΗΣΗ



Προειδοποίηση:

Πρέπει πάντα να απενεργοποιείται τη συσκευή προτού την καθαρίσετε. Ποτέ μην πλένετε τη συσκευή ή την περιχειρίδα σε τρεχούμενο νερό και μην βυθίζετε στο νερό.

- Καθαρίζετε τη συσκευή μόνο με μαλακό, νωπό πανί. Μην χρησιμοποιείτε διαλυτικά, οινόπνευμα και άλλα διαβρωτικά προϊόντα καθαρισμού.
- Μπορείτε να καθαρίσετε προσεκτικά την περιχειρίδα χρησιμοποιώντας ένα νωπό πανί και απαλό διάλυμα σαπουνιού. Ποτέ μην βυθίζετε την περιχειρίδα σε νερό.
- Για την αποφυγή λοιμώξεων, ειδικά όταν η συσκευή χρησιμοποιείται από πολλούς χρήστες, συνιστάται ο καθαρισμός και η απολύμανση της περιχειρίδας, τακτικά ή μετά από κάθε χρήση. Ειδικά η εσωτερική πλευρά της περιχειρίδας πρέπει να απολυμαίνεται καθαρίζοντας τη με ένα πανί. ΠΡΟΣΟΧΗ: Μην κάνετε απολύμανση με τρόπους όπως με ατμό σε υψηλή θερμοκρασία ή με υπεριώδη ακτινοβολία. Κάτι τέτοιο μπορεί να προκαλέσει βλάβη στη συσκευή και να μειώσει τη διάρκεια ζωής της.
- Χρησιμοποιήστε απολυμαντικά συμβατά με το υλικό της περιχειρίδας, όπως για παράδειγμα απολυμαντικό σπρέι με 75% αλκοόλη. Για προστασία από εξωτερικές επιδράσεις, φυλάσσετε τη συσκευή και την περιχειρίδα μαζί με το εγχειρίδιο χρήσης μέσα σε θήκη.

ΡΥΘΜΙΣΗ

- Για τη διασφάλιση της ακρίβειας των αποτελεσμάτων μέτρησης, συνιστάται η βαθμονόμηση (ρύθμιση) της συσκευής, δύο χρόνια μετά τη λειτουργία της. Τα έξοδα που προκύπτουν από τη ρύθμιση βαρύνουν τον πελάτη. Μετρολογική επιθεώρηση επιτρέπεται να διενεργείται μόνο από νόμιμα εξουσιοδοτημένες αρχές ή σε ακραίες μεταβολές της θερμοκρασίας. Περισσότερες πληροφορίες παρακάτω, στις τεχνικές προδιαγραφές.

ΑΠΟΘΗΚΕΥΣΗ

- Να αφαιρείτε τις μπαταρίες από τη συσκευή, όταν δεν την χρησιμοποιείτε για μεγάλο χρονικό διάστημα.
- Προστατέψτε τη συσκευή από τυχόν εξωτερικούς παράγοντες και από πτώσεις. Μην τοποθετείτε αντικείμενα στην αποθηκευμένη συσκευή.
- Φυλάσσετε τη συσκευή σε καθαρό, ξηρό μέρος μακριά από παιδιά. Μην εκθέτετε τη συσκευή σε απευθείας ηλιακό φως ή σε ακραίες μεταβολές της θερμοκρασίας. Περισσότερες πληροφορίες παρακάτω, στις τεχνικές προδιαγραφές.

ΤΕΧΝΙΚΕΣ ΠΡΟΔΙΑΓΡΑΦΕΣ

Πηγή τροφοδοσίας ρεύματος 4x 1,5 V Μπαταρίες τύπου AAA, προαιρετικό τροφοδοτικό 5 V,

	βύσμα USB-C
Display	4,3" (81,4 × 82,9 mm)
Εξωτερικές διαστάσεις	108 × 139 × 62 mm
Ρυθμιζόμενο μήκος περιχειρίδας	22–42 cm
Μέθοδος μέτρησης	Οισιομετρική
Εύρος μέτρησης	Συστολική πίεση (ΣΥΣ): 57–255 mmHg (7,6–33,4 kPa) Διαστολική πίεση (ΔΙΑ): 25–195 mmHg (3,33–26 kPa) Παλμοί: 40–199 παλμοί / λεπτό
Ακρίβεια μέτρησης Πίεση: ± 3 mmHg (0,4 kPa) σε θερμοκρασία ...	5–40°C Παλμοί: ± 5 %
Τρόπος λειτουργίας.....	Συνεχής
Χωρητικότητα μνήμης	2 × 199 μετρήσεις
Εύρος θερμοκρασίας λειτουργίας	5–40 °C
Εύρος σχετικής υγρασίας	15–90 % (περιβάλλον χωρίς συμπύκνωση, ωστόσο χωρίς υδρατμούς)
Εύρος ατμοσφαιρικής πίεσης	70 kPa – 106 kPa
Θερμοκρασία μεταφοράς/ αποθήκευσης	-20 °C – 50 °C
Εύρος σχετικής υγρασίας για αποθήκευση	10 % – 93 % (περιβάλλον χωρίς συμπύκνωση)
Επίπεδο προστασίαςΤύπος BF
Κατηγορία επιπέδου προστασίας από ζημιά από είσοδο νερούIP21
Αυτόματη απενεργοποίηση	1 λεπτό αδράνεια
Βάρος (χωρίς μπαταρίες)	περίπου 316 g
Αναμενόμενη διάρκεια ζωής της συσκευής5 χρόνια
Έκδοση λογισμικούV1.0

Επεξήγηση της τεχνικής ορολογίας

Κατηγορία επιπέδου προστασίας από ζημιά από είσοδο νερού:
IP21– Προστασία συσκευής από στερεά ξένα αντικείμενα μεγέθους 12,5 mm και άνω και από κάθεται πτώση νερού)

Δεν επιτρέπονται αλλαγές στο κείμενο και στις τεχνικές παραμέτρους.

ΠΛΗΡΟΦΟΡΙΕΣ ΣΧΕΤΙΚΑ ΜΕ ΤΗΝ ΗΛΕΚΤΡΟΜΑΓΝΗΤΙΚΗ ΣΥΜΒΑΤΟΤΗΤΑ

- Αυτό το πιστόμετρο με την περιχειρίδα προορίζεται για χρήση στο ηλεκτρομαγνητικό περιβάλλον που περιγράφεται παρακάτω. Ο/η πελάτης ή ο/η χρήστης αυτού του πιστόμετρου με περιχειρίδα πρέπει να διασφαλίσει ότι το χρησιμοποιεί σε ανάλογο περιβάλλον.

Εκπομπές	Συμβατότητα	Ηλεκτρομαγνητικό περιβάλλον – κανόνες
Εκπομπές υψηλής συχνότητας σύμφωνα με το πρότυπο CISPR11	Κατηγορία 1	Αυτή η συσκευή χρησιμοποιεί ενέργεια υψηλής συχνότητας αποκλειστικά για τις εσωτερικές της λειτουργίες. Επομένως, οι εκπομπές υψηλής συχνότητας είναι πολύ χαμηλές και είναι απίθανο να προκαλέσουν παρεμβολές σε άλλες ηλεκτρονικές συσκευές και εξοπλισμό που βρίσκονται κοντά.
Εκπομπές υψηλής συχνότητας σύμφωνα με το πρότυπο CISPR11	Κατηγορία Β	Χρήση αυτής της συσκευής μέτρησης της αρτηριακής πίεσης είναι κατάλληλη για χρήση σε κάθε περιβάλλον, σε οικιακό και σε περιβάλλον που συνδέεται άμεσα σε δημόσια δίκτυα χαμηλής τάσης που χρησιμοποιούνται για την ηλεκτροδότηση κτιρίων για οικιατικούς σκοπούς.

ΟΔΗΓΙΕΣ ΚΑΙ ΔΗΛΩΣΗ ΤΟΥ ΚΑΤΑΣΚΕΥΑΣΤΗ - ΑΝΤΙΣΤΑΣΗ ΣΕ ΗΛΕΚΤΡΟΜΑΓΝΗΤΙΚΕΣ ΠΑΡΕΜΒΟΛΕΣ

- Αυτό το πιστόμετρο με την περιχειρίδα προορίζεται για χρήση στο ηλεκτρομαγνητικό περιβάλλον που περιγράφεται παρακάτω. Ο/η πελάτης ή ο/η χρήστης αυτού του πιστόμετρου με περιχειρίδα πρέπει να διασφαλίσει ότι το χρησιμοποιεί σε ανάλογο περιβάλλον.

Δοκιμές αντίστασης έναντι παρεμβολών	Επίπεδο δοκιμής IEC 60601	Ικανοποιητικό επίπεδο
Ηλεκτροστατική εκκένωση (ESD) σύμφωνα με το IEC 61000-4-2	εκκένωση επαφής ± 8 kV εκκένωση επαφής ± 2 kV, ± 4 kV, εκκένωση αέρα ± 8 kV, ± 15 kV	εκκένωση επαφής ± 8 kV εκκένωση επαφής ± 2 kV, ± 4 kV, εκκένωση αέρα ± 8 kV, ± 15 kV
Ηλεκτροστατική εκκένωση (ESD) σύμφωνα με το IEC 61000-4-2	εκκένωση επαφής ± 2 kV, ± 4 kV, ± 8 kV εκκένωση αέρα ± 15 kV	εκκένωση επαφής ± 8 kV εκκένωση επαφής ± 2 kV, ± 4 kV, εκκένωση αέρα ± 8 kV, ± 15 kVh
Μαγνητικό πεδίο σε συχνότητα ισχύος 50/60 Hz σύμφωνα με το πρότυπο IEC 61000-4-8	30 A/m	30 A/m
Ακτινοβολία υψηλής συχνότητας σύμφωνα με το πρότυπο IEC 61000-4-3	10 V/m 80 MHz – 2,7 GHz 80 % AM στο 1 kHz	10 V/m 80 MHz – 2,7 GHz 80 % AM στο 1 kHz

ΟΔΗΓΙΕΣ ΚΑΙ ΔΗΛΩΣΗ ΤΟΥ ΚΑΤΑΣΚΕΥΑΣΤΗ - ΑΝΤΙΣΤΑΣΗ ΣΕ ΗΛΕΚΤΡΟΜΑΓΝΗΤΙΚΕΣ ΠΑΡΕΜΒΟΛΕΣ

- Αυτό το πιστόμετρο με την περιχειρίδα προορίζεται για χρήση στο ηλεκτρομαγνητικό περιβάλλον που περιγράφεται παρακάτω. Ο/η πελάτης ή ο/η χρήστης αυτού του πιστόμετρου με περιχειρίδα πρέπει να διασφαλίσει ότι το χρησιμοποιεί σε ανάλογο περιβάλλον.

Ακτινοβολία υψηλής συχνότητας (HF) RF0-4-3

(Προδιαγραφές δοκιμής ANTOXHS ΣΤΙΣ ΕΚΠΟΜΠΕΣ ΜΕΣΩ ΤΟΥ ΚΑΛΥΜΜΑΤΟΣ ΤΗΣ ΣΥΣΚΕΥΗΣ έναντι εξοπλισμού ασύρματων επικοινωνιών HF)

Συχνότητα δοκιμής (MHz)	Ζώνη συχνότητας (MHz)	Επισκευή	Διαμόρφωση	Μέγιστη ισχύς (W)	Απόσταση (m)	IEC 60601-1-2 Επίπεδο δοκιμής (V/m)	Επίπεδο συμμόρφωσης (V/m)
385	380-390	TETRA 400	Διαμόρφωση Διαμόρφωση 18 Hz	1,8	0,3	27	27
450	430-470	GMRS 460, FRS 460	Απόκλιση FM ± 5 kHz 1 kHz sin	2	0,3	28	28
710	704-787	LTE συχνότητα 13, 17	Διαμόρφωση Διαμόρφωση 217 Hz	0,2	0,3	9	9
745							
780							
810	800-960	GSM 800/900, TETRA 800, DEN 820, CDMA 850, LTE συχνότητα 5	Διαμόρφωση Διαμόρφωση 18 Hz	2	0,3	28	28
870							
930							
1.720	1.700-1.990	GSM 1800, CDMA 1900, GSM 1900, DECT; LTE συχνότητα 1, 3, 4, 25, UMTS	Διαμόρφωση Διαμόρφωση 217 Hz	2	0,3	28	28
1.845							
1.970							
2.450	2.400-2.570	Bluetooth, WLAN, 802.11 b/g/n, RFID 2450, LTE συχνότητα 7	Διαμόρφωση Διαμόρφωση 217 Hz	2	0,3	28	28
5.240	5.100-5.800	WLAN 802.11 a/n	Διαμόρφωση Διαμόρφωση 217 Hz	0,2	0,3	9	9
5.500							

Εκπέμπεται RF IEC61000-4-39 (Προδιαγραφές δοκιμής ΑΝΤΙΣΤΑΣΗΣ ΣΤΙΣ ΕΚΠΟΜΠΕΣ ΜΕΣΩ ΤΟΥ ΚΑΛΥΜΜΑΤΟΣ ΤΗΣ ΣΥΣΚΕΥΗΣ έναντι κοντινών μαγνητικών πεδίων)

Συχνότητα δοκιμής	Διαμόρφωση	Επίπεδο δοκιμής βάση προτύπου IEC 60601-1-2 (A/m)	Επίπεδο συμμόρφωσης (A/m)
30 kHz	CW	8	8
134,2 kHz	Διαμόρφωση παλμού 2.1 kHz	65	65
13,56 kHz	Διαμόρφωση παλμού 50 kHz	7,5	7,5

**Σημείωση:**

Το προαιρετικό τροφοδοτικό πρέπει να πληροί τις απαιτήσεις του προτύπου IEC 60601-1.

Να χρησιμοποιείτε μόνο το τροφοδοτικό που ορίζεται από εξουσιοδοτημένο προμηθευτή. Άλλα τροφοδοτικά ενδέχεται να διαφέρουν ως προς την τάση εξόδου και την πολικότητα τους και να προκαλέσουν κίνδυνο για τη ζωή σας ή βλάβη στη συσκευή.

ΟΔΗΓΙΕΣ ΚΑΙ ΠΛΗΡΟΦΟΡΙΕΣ ΣΧΕΤΙΚΑ ΜΕ ΤΗΝ ΑΠΟΡΡΙΨΗ ΤΩΝ ΧΡΗΣΙΜΟΠΟΙΗΜΕΝΩΝ ΥΛΙΚΩΝ ΣΥΣΚΕΥΑΣΙΑΣ

Απορρίψτε τα χρησιμοποιημένα υλικά συσκευασίας σε κάποιον ειδικό χώρο απορριμμάτων του δήμου σας.

ΑΠΟΡΡΙΨΗ ΧΡΗΣΙΜΟΠΟΙΗΜΕΝΩΝ ΜΠΑΤΑΡΙΩΝ



Οι μπαταρίες περιέχουν επιβλαβείς για το περιβάλλον ενώσεις και, ως εκ τούτου, δεν απορρίπτονται με τα κοινά απόβλητα. Παραδώστε τις χρησιμοποιημένες μπαταρίες για τη σωστή απόρριψή τους, σε τοποθεσίες που προορίζονται για τη συλλογή μπαταριών.

ΑΠΟΡΡΙΨΗ ΜΕΤΑΧΕΙΡΙΣΜΕΝΟΥ ΗΛΕΚΤΡΙΚΟΥ ΚΑΙ ΗΛΕΚΤΡΟΝΙΚΟΥ ΕΞΟΠΛΙΣΜΟΥ



Όταν προϊόντα ή τα πρωτότυπα έγγραφα φέρουν αυτό το σύμβολο, αυτό σημαίνει ότι τα μεταχειρισμένα ηλεκτρικά ή ηλεκτρονικά προϊόντα δεν πρέπει να απορρίπτονται στον κάδο των οικιακών απορριμμάτων. Για σωστή απόρριψη, ανανέωση και ανακύκλωση, παραδώστε αυτά τα προϊόντα στα καθορισμένα σημεία συλλογής. Εναλλακτικά, σε ορισμένες χώρες της Ευρωπαϊκής Ένωσης ή άλλες ευρωπαϊκές χώρες μπορείτε να επιστρέψετε τα προϊόντα στο τοπικό κατάστημα από όπου τα αγοράσατε κατά την αγορά ενός νέου παρόμοιου προϊόντος. Η ορθή απόρριψη αυτού του προϊόντος συμβάλλει στην εξοικονόμηση πολύτιμων φυσικών πόρων και προστατεύει το περιβάλλον και την ανθρώπινη υγεία που διαφορετικά θα επηρεάζονταν από την ακατάλληλη απόρριψη των απορριμμάτων. Για περισσότερες λεπτομέρειες, συμβουλευτείτε τις τοπικές αρχές ή κάποια μονάδα συλλογής απορριμμάτων. Σύμφωνα με τους εθνικούς κανονισμούς, ενδοχομένως να επιβάλλονται πρόστιμα για την εσφαλμένη απόρριψη αυτού του τύπου απορριμμάτων.

Για επιχειρήσεις με έδρα σε χώρες της Ευρωπαϊκής Ένωσης

Αν θέλετε να απορρίψετε ηλεκτρικές ή ηλεκτρονικές συσκευές, ζητήστε τις απαραίτητες πληροφορίες από το κατάστημα πώλησης ή τον προμηθευτή σας.

Απόρριψη σε άλλες χώρες εκτός της Ευρωπαϊκής Ένωσης.

Αυτό το σύμβολο ισχύει στην Ευρωπαϊκή Ένωση. Αν θέλετε να απορρίψετε αυτό το προϊόν, ζητήστε τις απαραίτητες πληροφορίες σχετικά με τον σωστό τρόπο απόρριψης από την τοπική δημοτική αρχή ή το κατάστημα της περιοχής σας.

Το συγκεκριμένο προϊόν πληροί όλες τις βασικές απαιτήσεις των σχετικών με αυτό οδηγιών της Ε.Ε.



