

SENCOR®

SBP 1500WH

Model: AOJ-30C



DIGITALNI TLAKOMJER

Prijevod originalnog priručnika



SENCOR®

SBP 1500WH

Model: AOJ-30C



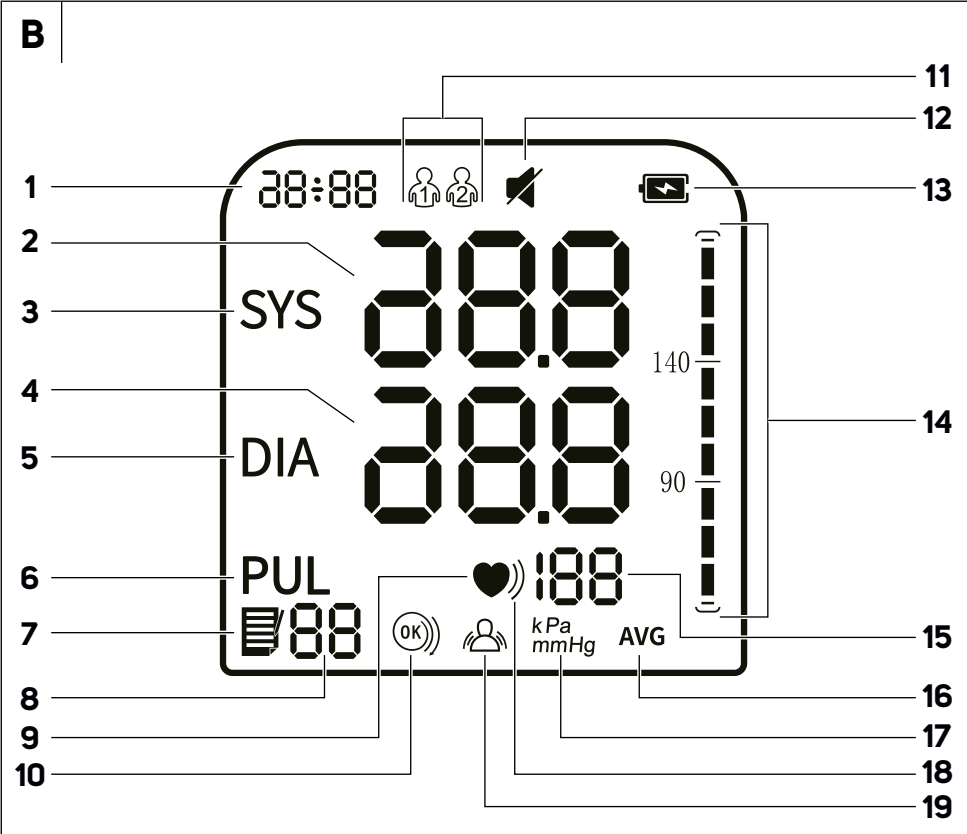
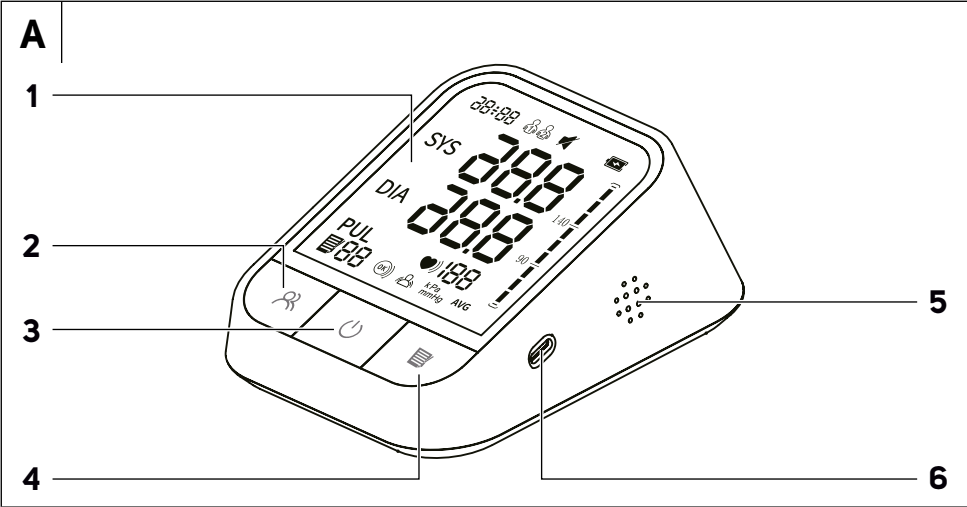

C

1

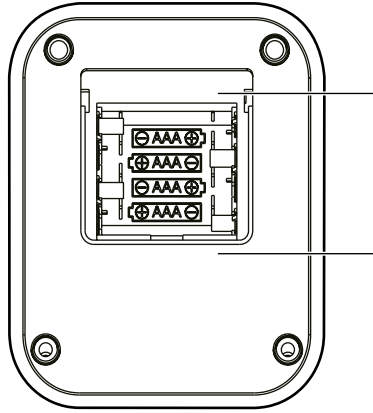
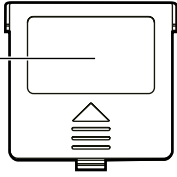

2

D

1

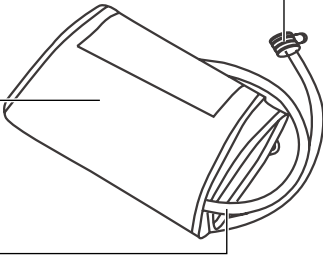

3



2

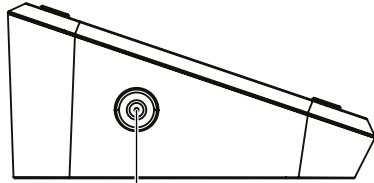

4

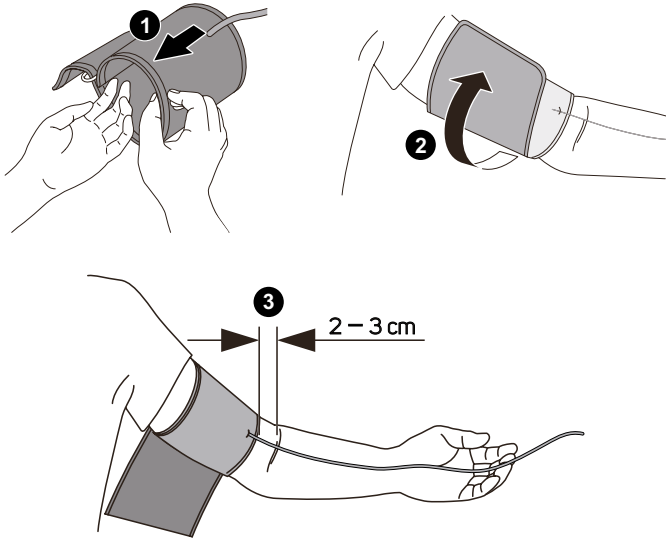
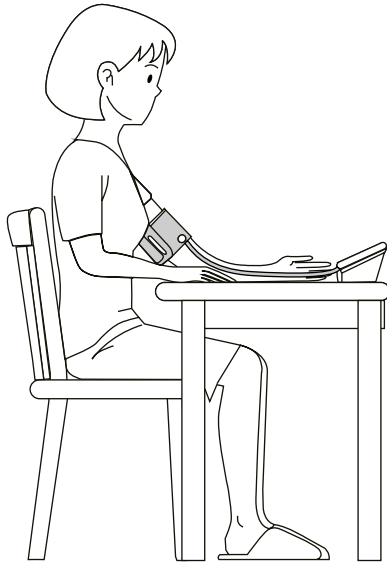
E**F**

Važne sigurnosne upute

PAŽLJIVO PROČITAJTE I SPREMITE ZA BUDUĆU UPOTREBU.

OPĆA UPOZORENJA

- Prije korištenja ovog uređaja temeljito pročitajte korisnički priručnik, čak i u slučajevima kada ste se prethodno poznavali s radom sličnih vrsta uređaja. Koristite uređaj samo onako kako je opisano u ovom priručniku. Sačuvajte ovaj korisnički priručnik za buduću upotrebu.



Pažnja:

Nepriдрžavanje uputa u ovom korisničkom priručniku može dovesti do nepravilnog rada uređaja ili njegovog oštećenja.

- Ovaj uređaj smiju koristiti samo odrasle osobe u kućanstvu. Uređaj nije namijenjen za komercijalnu upotrebu.
- Ovaj uređaj i manžeta su prikladni za upotrebu u pacijentovom kućnom okruženju. Pacijent ne smije koristiti uređaj ako pati od alergije na poliester, najlon ili plastiku.
- Ne koristite ovaj uređaj za dojenčad, malu djecu, djecu ili osobe koje se ne mogu izraziti. Ovaj uređaj ne smiju koristiti trudnice, pacijenti s implantiranim elektroničkim uređajima, pacijenti s predeklampzijom, pacijenti sa srčanom aritmijom, atrijskom fibrilacijom, oboljenjem perifernih arterija te pacijenti koji su na intravaskularnom liječenju ili su podvrgnuti aterosklerozi zamjeni, ili pacijenti nakon mastektomije. Prije upotrebe uređaja uvijek razgovarajte s liječnikom ako patite od bilo kojeg od navedenih oboljenja ili njihovih simptoma.
- Uređaj nije prikladan za mjerenje krvnog tlaka djece. Razgovarajte s liječnikom prije upotrebe uređaja na starijoj djeci.
- Uređaj nije namijenjen za upotrebu na pacijentima u prijevozu izvan bolničkih ustanova.
- Uređaj je namijenjen za neinvazivno mjerenje ili praćenje krvnog tlaka. Nije namijenjen za upotrebu ni na kojem udu osim ruku i ni za koju svrhu osim za mjerenje krvnog tlaka.
- Nemojte uzimati lijekove na temelju podataka s ovog uređaja. Ako želite saznati posebne informacije o svom krvnom tlaku, obratite se svom liječniku. Pacijent ne smije sam sebi postavljati dijagnozu niti liječenje na temelju izmjerenih rezultata. Molimo vas da se pridržavate uputa svog liječnika ili pružatelja zdravstvenih usluga.
- Nikada nemojte sami provoditi dijagnostiku ili liječenje na temelju izmjerenih vrijednosti ovog uređaja. Uvijek se posavjetujte sa svojim liječnikom. Nemojte zamijeniti samopromatranje za samodijagnozu. Nemojte početi ili prekinuti liječenje koje je propisao liječnik bez prethodne konzultacije.
- Ako redovito uzimate lijekove, obratite se liječniku da utvrdite najprikladnije vrijeme za mjerenje krvnog tlaka. Nikada nemojte mijenjati propisano liječenje i raspored uzimanja lijekova bez prethodnog razgovora s liječnikom.
- Nemojte primjenjivati nikakve terapijske postupke na temelju samostalnog mjerenja. Nikada nemojte mijenjati doziranje lijekova koje je propisao liječnik. Razgovarajte s liječnikom u slučaju bilo kakvih pitanja u vezi krvnog tlaka.
- U slučaju da se uređaj koristi na pacijentima koji pate od srčane aritmije, bilo da se radi o arterijskoj ili ventrikularnoj aritmiji, ili arterijske fibrilacije, najbolji rezultat se može zabilježiti s odstupanjem. Saopćite rezultate svom liječniku.
- Ovaj uređaj se ne može koristiti istovremeno s visokofrekvencijskom kirurškom opremom.
- Ovaj uređaj nije prikladan za kontinuirano mjerenje krvnog tlaka tokom hitne pomoći ili operacije. U suprotnom postoji opasnost od gubitka osjeta u nadlaktici pacijenta, nadlaktica može nateći ili čak poplaviti zbog nedostatka krvi.
- Ovaj uređaj se smije koristiti samo za namjene opisane u ovom korisničkom priručniku. Proizvođač ne snosi odgovornost ni za kakva oštećenja nastala njegovom nepravilnom upotrebom.
- Ovaj uređaj sadrži lomljive dijelove i njime treba rukovati pažljivo. Pridržavajte se uputa za pohranu i radnih uvjeta kako je opisano u ovom korisničkom priručniku.
- Ovaj uređaj ne spada u kategoriju uređaja AP-APG i nije prikladan za upotrebu u blizini zapaljive smjese anestetika i zraka, ili zapaljivih smjesa anestetika i kisika ili dušikovog oksida.



Upozorenje:

Nemojte obavljati nikakve popravke ili postupke održavanja dok uređaj radi.

- Pacijent je također korisnik uređaja.
- U normalnim uvjetima, pacijent može uspoređivati vrijednosti i zamijeniti baterije te obavljati održavanje uređaja i pribora, isključivo u skladu s uputama u ovom korisničkom priručniku.

- Da bi se spriječila netočna mjerenja, nemojte izlagati uređaj jakim elektromagnetskim poljima koja stvaraju ometajući signal ili brzom električnom signalu tranzienta / rafala.
- Nemojte koristiti ovaj uređaj ako primате intravenozno hranjenje ili krvnu transfuziju. Nemojte koristiti ovaj uređaj na mjestima gdje je prisutna visokofrekventna (HF) kirurška oprema, oprema za magnetsku rezonancu (MRI) ili skeneri za kompjutorsku tomografiju (CT). To bi moglo rezultirati neispravnim radom uređaja ili netočnim mjerenjima.
- Ako ste bili podvrgnuti mastektomiji, posavjetujte se sa svojim liječnikom prije korištenja ovog uređaja.
- Ako imate ozbiljnih problema s cirkulacijom krvi ili problema s krvlju, obratite se svom liječniku prije korištenja ovog uređaja jer napuhavanje manžete može uzrokovati modrice.

SIGURNOST TIJEKOM UPOTREBE

- Koristite samo isporučenu manžetu ili njezinu originalnu zamjenu. Kada se koriste neovlaštene manžete, mogu se izmjeriti netočne vrijednosti.
- Uređaj smijete koristiti samo osobe čiji opseg ruke odgovara specifikacijama uređaja.
- Koristite uređaj prazan. Nepravilna upotreba uređaja može negativno utjecati na njegovu točnost i vijek trajanja.
- Prije upotrebe, provjerite da li uređaj radi sigurno i da nije oštećen. Nemojte koristiti uređaj ako ima bilo kakvih znakova oštećenja. Ako bi se uređaj koristio dok je oštećen, to bi moglo uzrokovati teške ozljede, netočna mjerenja ili veliku opasnost.
- Nemojte izlagati uređaj učincima otvorenog okruženja, ekstremnim temperaturama, neposrednom sunčevom svjetlu ili ga stavljati u blizinu otvorenog plamena, grijačih elemenata i druge opreme ili aparata koji mogu biti izvori topline.
- Koristite i držite uređaj na sobnoj temperaturi.
- Ne koristite ovaj uređaj u vozilu u pokretu, npr. u automobilu.
- Nemojte savijati spojnu cijev za zrak dok koristite uređaj, inače bi tlak u manžeti mogao nastaviti rasti, što može uzrokovati prestanak protoka krvi u nadlaktici i tako dovesti do ozbiljne ozljede pacijenta.
- Tokom upotrebe budite posebno oprezni u sljedećim okolnostima, tokom kojih može doći do prekida krvotoka u nadlaktici pacijenta: prečesto savijanje zračne cijevi ili više uzastopnih mjerenja; postavljanje manžete i njenog spoja na mjesto gdje postoji intravaskularni ulaz, zavoj ili arteriovenska zamjena ili u slučaju da se manžeta napuhava na strani na kojoj je obavljena mastektomija.
- Nemojte postavljati manžetu na mjesto na kojem ima znakova ozljede. U suprotnom, to predstavlja opasnost od teške ozljede.
- Nemojte napuhavati manžetu ako je na nadlaktici već postavljen drugi medicinski mjerni instrument jer to može uzrokovati privremeni prekid rada svih uređaja.
- U rijetkim slučajevima može doći do situacije kada se manžeta napuše nakon dovršetka mjerenja. U tom slučaju odmah otpustite manžetu. Pritisak na ruku, koji djeluje predugo, mogao bi uzrokovati modrice.
- Provjerite da rad uređaja nije uzrokovao pogoršanje krvotoka u tijelu.
- Tokom mjerenja izbjegavajte kompresiju ili savijanje zračne cijevi.
- Preučestalo ili kontinuirano mjerenje može uzrokovati poremećaje krvotoka ili ozljede.
- U slučaju da tijekom korištenja ovog uređaja primijetite iritaciju kože ili bilo kakvu nelagodnu, prestanite ga koristiti i posavjetujte se sa svojim liječnikom.
- Manžeta tokom upotrebe dolazi u dodir s kožom pacijenta. Materijali od kojih je izrađena manžeta testirani su i zadovoljavaju stroge direktive. Manžeta ne bi trebala uzrokovati nikakvo potencijalno nadraživanje ili neželjenu reakciju.
- Ako se ne osjećate dobro tokom mjerenja, na primjer ako osjetite bol u nadlaktici ili drugu bol, smjesta isključite uređaj, što će smjesta ispustiti zrak iz manžete. Otpustite manžetu i skinite ju s ruke.
- Oprema za bežičnu komunikaciju, kao što je oprema za kućno bežično umrežavanje, mobilni telefoni, bežični telefoni s bazom za punjenje te odašiljači, može utjecati na ovaj uređaj i mora se držati na udaljenosti od barem 30 cm od ovog uređaja.
- U izradi zračne cijevi nisu korišteni priključci tipa luer. Postoji mogućnost da se oni slučajno priključe na sustave intravaskularne cirkulacije, što bi omogućilo upumpavanje zraka u krvne žile.
- Koristite ovaj uređaj samo u okruženju koje je opisano u ovom korisničkom priručniku. U suprotnom može doći do negativnog utjecaja na rad i vijek trajanja uređaja ili skraćanja vijeka trajanja.
- Ako je uređaj pao na tlo ili je na njega pao neki teži predmet, ni u kojem slučaju ga nemojte dalje koristiti, već ga predajte ovlaštenom servisnom centru na pregled. Ako je uređaj pao u vodu ili je poprskan tekućinom, ni pod kojim uvjetima ga nemojte dalje koristiti, već ga predajte ovlaštenom servisnom centru na pregled.

SIGURNOST TIJEKOM ODRŽAVANJA I SKLADIŠTENJA

- Očistite spremnik za vodu prema uputama u ovom korisničkom priručniku. Nikada nemojte prati uređaj ili njegove dijelove pod tekućom vodom, u perlicji rublja ili u perlicji posuda.
- Nemojte sami popravljati uređaj niti ga prilagođavati. Sve popravke ili podešavanja uređaja obavite u ovlaštenom servisnom centru. U suprotnom ćete doći u opasnost od poništenja jamstva.
- Vijek trajanja manžete ovisi o broju čišćenja, stanju kože i uvjetima skladištenja.
- Uređaj ne zahtijeva kalibraciju unutar razdoblja od dvije godine pouzdanog rada.
- Ako imate bilo kakav problem s uređajem, npr. s postavkama, održavanjem ili korištenjem, obratite se ovlaštenom servisnom centru. U slučaju da ne radi, nemojte sami popravljati uređaj. Uređaj mora servisirati, popravljati samo kvalificirana osoba iz ovlaštenog servisnog centra.
- Obratite se ovlaštenom servisnom centru u slučaju neočekivanog rada ili funkcije.
- Držite uređaj izvan dosegа djetinčadi, male djece i životinja da biste spriječili potencijalno udisanje ili gutanje malih dijelova. To predstavlja opasnost od teške ili smrtonosne ozljede.
- Pazite da spriječite davljenje ako je cijev dugačka.
- U slučaju da je ovaj uređaj bio pohranjen u prostoriji s temperaturom nižom od 5 °C, odnesite uređaj na najmanje jedan sat na mjesto gdje je temperatura okoline u rasponu od 5 °C do 40 °C. Obratno, ako je uređaj bio pohranjen na temperaturi višoj od 40 °C, odnesite uređaj najmanje 2 sata na mjesto gdje je temperatura okoline u rasponu od 5 °C do 40 °C.
- Kada ne koristite uređaj, držite ga na suhom i dobro ventiliranom mjestu. Zaštite ga od pretjerane vlage, topline, vlakana, prašine ili izravnog sunčevog svjetla. Nemojte stavljati nikakve teške predmete na proizvod.

ELEKTRIČNA SIGURNOST











- Koristite standardne baterije tipa AAA. Prilikom zamjene baterija pridržavajte se označenog polariteta. Ako ne koristite tlakomjer dulje vrijeme, izvadite baterije iz njega.
- U slučaju da na nekoj od baterija postoje vidljivi znakovi korozije ili curi elektroliti, odmah je zamijenite jer se u protivnom tlakomjer može oštetiti.
- Prazne baterije odložite na odgovarajući način.
- Ako tlakomjer padne u vodu, ni u kojem slučaju ga nemojte dalje koristiti, već ga predajte ovlaštenom servisnom centru na pregled.
- Na kraju njegovog vijeka trajanja, zbrinite uređaj i njegove dijelove u skladu s lokalnim propisima.









KONTRAINDIKACIJE

- Ne postoje poznate kontraindikacije za ovaj uređaj.
-

OBJAŠNJENJE SIMBOLA

- Razumijevanje naljepnica i simbola upozorenja ključno je za stajališta sigurne i ispravne uporabe ovog uređaja. U ovom korisničkom priručniku ili na oznaci razine uređaja možete naći na sljedeće simbole i oznake:

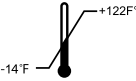
Simbol	Značenje
	Važne informacije, molimo da ih se pridržavate
	Napomena
	Zaštita od strujnog udara (odnosi se na dijelove tipa BF)
	Informacije o rukovanju električnim i elektroničkim uređajima
	Proučite i slijedite korisnički priručnik.
	Držite uređaj suhim
	Nizak napon baterije
	Nemojte izlagati uređaj izravnom sunčevom svjetlu
	Ova strana gore
IP21	Zaštićen od stranih tijela $\geq 12,5$ mm i od okomito kapajuće vode
RoHS (Ograničenje opasnih tvari)	Oznaka RoHS
	Oznaka CE (europski konformizam)

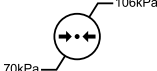
	Proizvođač: Shenzhen AOJ Medical Technology Co., Ltd. Room 301&4F, Block A, Building A, Jingfa Intelligent Manufacturing Park, Xiaweiyuan, Gushu Community, Xixiang Street, Bao'an District, 518126 Shenzhen, CHINA
	Datum proizvodnje:
	Serijski broj
	Broj serije
	Ovlašteno za EU: Share Info GmbH Heerdter Lohweg 83, 40549 Düsseldorf, Germany
	Jedinstveni identifikator proizvoda. Identifikator za jasnu i nedvosmisleni identifikaciju proizvoda.
	Ograničenje temperature. Označava temperaturni raspon (bez kondenzacije) za transport, skladištenje i rad.
	Ograničenje vlažnosti. Raspon relativne vlažnosti (bez kondenzacije) za transport, skladištenje i rad.
	Ograničenje atmosferskog tlaka. Raspon atmosferskog tlaka za transport, skladištenje i rad.

HR Digitalni tlakomjer

korisnički priručnik

UVOD

- Hvala vam što ste kupili proizvod marke SENCOR i nadamo se da ćete s njim biti zadovoljni.
- Prije korištenja ovog uređaja temeljito pročitajte korisnički priručnik, čak i u slučajevima kada ste se prethodno upoznali s radom sličnih vrsta uređaja.
- Koristite ovaj uređaj samo onako kako je opisano u ovom korisničkom priručniku. Držite ovaj korisnički priručnik na sigurnom mjestu gdje ga ubuduće možete lako naći. U slučaju da predajete ovaj uređaj drugoj osobi, pazite da priložite i ovaj korisnički priručnik.
- Pažljivo otpakirajte uređaj i pazite da ne odbacite nijedan dio pakiranja prije nego što nadete sve dijelove. Preporučujemo da zadržite originalnu kartonsku kutiju, materijal ambalaže, račun, izvaju proizvođača ili jamstvo barem u trajanju pravne odgovornosti za nezadovoljavajući rad ili kvalitetu. U slučaju transporta, preporučujemo da zapakirate uređaj u originalnu kutiju proizvođača.
- Paket sadrži digitalni tlakomjer (1x), manžetu s crijevom za zrak (1x) i korisnički priručnik.

OPIS UREĐAJA

- A1** Zaslon **A4** Gumb memorija
A2 Odaberite gumb za korisničke **A5** Zvučnik
/ osnovne postavke **A6** Ulazni utor tipa USB-C
A3 Gumb za uključivanje/
isključivanje

- B1** Vrijeme i datum **B12** Ikona isključenog zvuka
B2 Vrijednost sistoličkog tlaka **B13** Ikona baterije
B3 Akronim za sistolički tlak **B14** Pokazatelj klasifikacije krvnog
tlaka
B4 Vrijednost dijastoličkog tlaka **B15** Vrijednost frekvencije otkucaja
srca
B5 Akronim za dijastolički tlak **B16** Ikona prosječnog krvnog tlaka
B6 Akronim za brzinu otkucaja **B17** Jedinica tlaka
srca
B7 Ikona memorija **B18** Ikona nepravilnog pulsa
B8 Broj memorije **B19** Ikona "Ostanite mirni"
B9 Ikona otkucaja srca (pogrešno mjerenje
kao rezultat pokreta tijela)
B10 Detekcija manžete na ruci
B11 Korisničke ikone

- C1** Poklopac odjeljka baterije **C2** Odjeljak za bateriju

- D1** Manžeta **D3** Čep za crijevo za zrak
D2 Crijevo za zrak **D4** Priključak za crijevo za zrak

NAMJENA

- Ovaj digitalni tlakomjer namijenjen je za potpuno automatsko mjerenje krvnog tlaka na ruci odrasle osobe i prikladan je za uporabu u kućanstvu. Zajedno s krvnim tlakom, mjeri i puls.
- Ovaj digitalni tlakomjer koristi oscilometrijsku metodu mjerenja krvnog tlaka. To znači da detektira kretanje krvi kroz brahijalnu arteriju i pretvara to kretanje u digitalnu vrijednost.
- Napuhavanje i ispuhavanje manžete izvodi se automatski i ne zahtijeva nikakvu radnju korisnika.



Napomena:

Prije prve uporabe uređaja pažljivo pročitajte ovaj korisnički priručnik jer je ispravno mjerenje krvnog tlaka moguće samo ako se uređajem ispravno rukuje.

ŠTO MORATE ZNATI O KRVNOM TLAKU

ŠTO JE KRVNI TLAK?

- Krvni tlak se definiše kao pritisak krvi na stjenke arterija kroz koje protječe. Krvni tlak varira tijekom svakog otkucaja srca između najviše (sistolička) i najniže (dijastolička) vrijednosti. Na krvni tlak utječu mnogi čimbenici, poput tjelesne aktivnosti, straha, ljutnje ili određenog doba dana.
- Krvni tlak se stalno mijenja kroz dan. Rano ujutro raste i prije podneva pada. Poslijepodne ponovo raste da bi se navečer opet spustio. Krvni tlak se također može promijeniti u trenutku pa uzastopna mjerenja mogu biti različita.

ZAŠTO JE VAŽNO DA MJERITE KRVNI TLAK KOD KUĆE?

- Razlika između mjerenja krvnog tlaka kod kuće i u bolnici je otprilike 20-30 mmHg (2,7 kPa – 4,0 kPa). To je rezultat činjenice da su ljudi obično opušteniji kod kuće nego u bolnici. To se događa zbog takozvanog sindroma "bijeले kute" koji se javlja kod do 15% populacije.
- Mjerenje tlaka kod kuće eliminira pojavu sindroma "bijeले kute" i pruža liječniku sliku različitih razina krvnog tlaka tijekom vaših uobičajenih aktivnosti.

KLASIFIKACIJA KRVNOG TLAKA

- Za određivanje krvnog tlaka potrebno je izmjeriti dvije vrijednosti:
 - Sistolički (gornji) krvni tlak: To je vrijednost koja se stvara u trenutku kontrakcije srčanog mišića i pumpanja krvi u krvne žile.
 - Dijastolički (donji) krvni tlak: To je vrijednost koja se stvara kada se srčani mišić proširi i ponovno napuni krvlju.
- Izmjerene vrijednosti srčanog tlaka izražene su u milimetrima žive (mmHg).
- Sljedeća tablica prikazuje klasifikaciju krvnog tlaka kod odraslih osoba prema Svjetskoj zdravstvenoj organizaciji (WHO).

Kategorija krvnog tlaka	Sistolički krvni tlak (mmHg)	Dijastolički krvni tlak (mmHg)
Optimalni	<120	<80
Normalan	120–129	80–84
Visoko normalan	130–139	85–89
Hipertenzija: stupanj 1 (blaga)	140–159	90–99
Hipertenzija: stupanj 2 (umjerena)	160–179	100–109
Hipertenzija: stupanj 3 (teška)	≥180	≥110
Izolirana sistolička hipertenzija	≥140	<90

ŠTO JE HIPERTENZIJA

- Hipertenzija (visoki krvni tlak) je ozbiljna bolest koja može negativno utjecati na kvalitetu života. To može dovesti do velikog broja zdravstvenih problema kao što su zatajenje srca, zatajenje bubrega ili krvarenje u mozak. Hipertenzija i pridružene bolesti mogu se dobro liječiti ako se na vrijeme prepoznaju. Za to je potrebno održavati zdrav način života i redovito posjećivati liječnika radi pregleda.



Napomena:

Ne brinite ako ste izmjerili abnormalne vrijednosti krvnog tlaka. Krvni tlak može se bolje procijeniti pojedinačno nakon 2 ili 3 mjerenja koja se izvode uvijek u isto doba dana tijekom duljeg vremenskog razdoblja. Ako vaši rezultati i dalje nisu normalni, obratite se svom liječniku.

ŠTO JE KARDIJALNA ARITMIJA?

- Kardijalna aritmija je poremećaj u ritmu otkucaja srca. Ona je rezultat stvaranja ili provođenja električnih impulsa u srcu. Mnoge kardijalne aritmije su samo privremene prirode. Takve vrste aritmije se smatraju bezopasnim i uključuju slučajeve gdje srce preskoči ili doda otkucaj. To može biti izazvano jakim emocijom ili vježbom. Međutim, postoje vrste aritmije, koje mogu biti opasne po život i zahtijevaju stručno liječenje. Simptomi kardijalne aritmije
- Simptomi kardijalne aritmije: jako ili ubrzano kucanje srca, osjećaj umora, vrtoglavica, gubitak svijesti, nedostatak daha i bol u prsima.
- Simptomi bradikardije (usporena srčana aktivnost): osjećaj umora, nedostatak daha, vrtoglavica ili nesvjestica.
- Simptomi tahikardije (ubrzana srčana aktivnost): kucanje srca se osjeća u vratu ili otkucaji u prsima nepravilne brzine, osjećaj nelagode, slabost, nedostatak daha, nesvjestica, znojenje i vrtoglavica.

MOŽE LI SE KARDIJALNA ARITMIJA LIJEČITI?

- Kardijalna aritmija može se do određene mjere spriječiti otklanjanjem podražaja (fizički napor, stres, pušenje, uživanje alkohola, kave ili ostalih pića s kofeinom) koji utječu na živčani sustav. Mnoge vrste kardijalne aritmije ne zahtijevaju liječenje jer ih imunološki sustav prirodno kompenzira. Ostale vrste kardijalne aritmije moraju se liječiti lijekovima (antiaritmici lijekovi), defibrilatorima ili pejsmejerima. Metoda liječenja ovisi o vrsti kardijalne aritmije, dobi pacijenta i njegovoj fizičkoj spremi. U svakom slučaju, dijagnoza srčane aritmije uvijek zahtijeva konzultaciju s liječnikom.

PRIPREMA ZA UPOTREBU

INFORMACIJE O IZVORU NAPAJANJA

- Uredaj se može napajati pomoću 4 standardne baterije tipa AAA (1,5 V) ili pomoću strujnog adaptera (5 V DC) s USB-C priključkom koji se umecne u utičnicu **A6** na bočnoj strani uređaja. Ni adapter ni baterije nisu uključeni.

UMETANJE BATERIJA

- Uklonite poklopac kućišta baterije i umetnite 4 alkalne baterije tipa AAA. Kada umecete baterije, pazite na pravilan polaritet kako je prikazano unutar odjeljka za baterije. Zatvorite poklopac.



Pažnja:

Ako je polaritet označen unutar poklopcu obrnut kada su baterije umetnute, uređaj ne samo da neće raditi već se može i zagrijati.

Nemojte kombinirati korištene baterije s novima ili baterije različitog tipa, npr. alkalne baterije i punjive baterije.

Ako ne namjeravate koristiti uređaj dulje vrijeme, izvadite baterije.

Ispražnjena baterija je štetna za okoliš, molimo nemojte ju baciti zajedno s kućanskim otpadom. Izvadite ispražnjenu bateriju iz uređaja i postupite u skladu s lokalnim propisima o recikliranju. Nemojte bacati baterije u vatru. Baterije mogu eksplodirati ili curiti.







Napomena:





- Uvijek zamijenite bateriju kada:
 - zaslon je zatamnjen ili teško čitljiv
 - zaslon se ne uključuje
 - zaslon prikazuje simbol 

PODEŠAVANJE DATUMA I VREMENA



- Prije upotrebe tlakomjera, važno je da točno namjestite datum i sat da bi se točni podaci o datumu i vremenu spremali u memoriju zajedno s izmjerenim očitanjem krvnog tlaka.
- Kada je tlakomjer isključen, pritisnite i držite gumb  otprilike 3 sekunde da biste prešli u način rada za podešavanje datuma i vremena. Prvo će početi treperiti broj godine.

- Pomoću gumba  postavite željeni broj godine i potvrdite pritiskom na gumb . Stavka će se automatski spremiti, a broj mjeseca će početi treperiti.
- Na isti način kao i broj godine, postavite broj mjeseca, a zatim naknadno sate i minute. Spremite postavljenu datumi i vrijeme pritiskom na gumb .
- Kada završite s podešavanjem datuma i vremena, uređaj će automatski ući u način rada za podešavanje zvuka, što je označeno simbolom . Nastavite prema sljedećem poglavlju.





PODEŠAVANJE ZVUKA

- Kada se nakon postavljanja datuma i vremena na zaslonu pojavi simbol , moguće je podesiti da uređaj ima uključen ili isključen zvuk.
- Pomoću gumba  odaberite opciju  (uključen zvuk) ili opciju  (isključen zvuk). Spremite svoj odabir pritiskom na gumb .

PODEŠAVANJE JEDINICA

- Uredaj omogućuje prikaz krvnog tlaka u dvije jedinice, odnosno u mmHg ili kPa. Zadana jedinica je mmHg.
- Kada je tlakomjer isključen, pritisnite i držite gumb  otprilike 5 sekundi da biste prešli u način rada za podešavanje jedinica.
- Pritisnite gumb  za prebacivanje između jedinica mmHg i kPa.
- Spremite svoj odabir jedinice pritiskom na gumb .

ODABIR KORISNIKA

- Tlakomjer omogućuje da dvije osobe pohrane svoje izmjerene vrijednosti. Prije svakog mjerenja potrebno je odabrati pravog korisnika.
- Kada je tlakomjer isključen, pritisnite gumb . Pojavit će se ikona  prvog korisnika. Ponovni pritisak na  će prikazati ikonu  drugog korisnika.

PRIJE POČETKA MJERENJA

PRAVILA ZA POSTIZANJE NAJTOČNIJIH REZULTATA MJERENJA

- Uvijek obavljajte mjerenje u isto doba dana, najbolje ujutro, u podne i navečer u jednakim uvjetima ili prema preporuci vašeg liječnika. S obzirom na to da tijekom dana možete mjeriti širok raspon različitih vrijednosti krvnog tlaka, pojedinačna i nasumična mjerenja nemaju nikakvu informativnu vrijednost. Samo redovita mjerenja u isto doba dana, koja se provode kroz dulje vremensko razdoblje, omogućuju smislenu procjenu vrijednosti krvnog tlaka.
- Ostanite mirni najmanje 5 minuta prije mjerenja. Čak i rad za stolom povećava sistolički krvni tlak za 6 mmHg, a dijastolički krvni tlak za 5 mmHg.
- Nemojte piti kavu ili čaj niti pušiti najmanje 30-45 minuta prije mjerenja. Nemojte jesti niti piti otprilike jedan sat prije mjerenja.
- Nemojte vršiti mjerenje ako osjećate jaku potrebu da odete na WC. Pun mokraćni mjehur može uzrokovati povećanje krvnog tlaka za otprilike 10 mmHg.
- Pričekajte barem 20 minuta nakon tuširanja ili vruće kupke.
- Nemojte obavljati mjerenje u pretjerano hladnom okruženju.
- Izmjerite tlak na goloj ruci dok sjedite u uspravnom položaju. Ne pomičite ruku na kojoj se nalazi manžeta.
- Tijekom mjerenja sjedite mirno, opušteno i ne govorite. Razgovor povećava vrijednosti za otprilike 6 – 7 mmHg.
- Prije drugog mjerenja pričekajte otprilike 4-5 minuta da biste dopustili da se tlak u vašim krvnim žilama potpuno opusti.
- Redovito provodite mjerenja. Čak i ako se vaše vrijednosti popravne, trebali biste ih sami nastaviti pratiti.



Napomena:

Da biste spriječili netočnosti u mjerenju kojima su uzrok elektromagnetske smetnje, nemojte koristiti uređaj blizu mobilnih telefona ili mikrovalnih pećnica.

MJERENJE

PRIČVRŠČIVANJE MANŽETE

- Prije stavljanja manšete, umetnite utikač crijeva za zrak manšete u utičnicu na uređaju, pogledajte sl. **D**.
- Nemojte mehanički stezati zračno crijevo manžete, nemojte ga stiskati niti savijati.
- Uklonite svu usku odjeću s ruke prije postavljanja manžete.
- Gurnite ruku u manžetu i pomaknite ju na nadlakticu. Manžeta bi trebala biti smještena u istoj razini kao vaše srce, što znači da je donji rub manžete otprilike 2 - 3 cm iznad jame lakta, pogledajte sl. **E**.
- Pričvršćivanje manžete Manžeta ne smije biti ni prelabava ni prezategnuta. Između ruke i manžete mora biti dovoljno prostora da se može umetnuti jedan prst. Crijevo za zrak ne smije biti prekríženo i mora voditi unutarnjom stranom ruke, podlaktice, idući prema dlanu.

ISPRAVNO SJEDENJE ZA VRIJEME MJERENJA







- Sjednite na mirno mjesto za stol ili drugu prikladnu površinu. Ako sjedite na stolcu, udobno se naslonite na naslon.
- Postavite stopala jedno uz drugo cijelom površinom na podu. Nemojte prekrížiti noge.
- Opušteno stavite podlakticu s dlanom okrenutim prema gore na površinu stola i provjerite jesu li manžeta i crijevo za zrak na ispravnom mjestu, pogledajte sl. **F**.



Napomena:

Krvni tlak se može mjeriti na lijevoj ili desnoj ruci. Međutim, rezultati mjerenja s lijeve i desne ruke se mogu razlikovati, i zbog toga uvijek ponavljajte mjerenja na istoj ruci.

MJERENJE KRVNOG TLAKA

- Uvijek započinite postupak mjerenja nakon postavljanja manžete.
- U slučaju da uređaj koristi i druga osoba, provjerite je li odabran Vaš korisnički profil, pogledajte poglavlje ODABIR KORISNIKA.
- Pritisnite gumb . Zaslone će na trenutak prikazati sve simbole, a zatim će se pojaviti **00**.
- Uređaj će automatski napuhati manžetu. Tijekom procesa tlačenja detektira se brzina pulsa, što je označeno simbolom  na zaslonu.
- Ako je manžeta ispravno postavljena, simbol  će biti prikazan tijekom cijelog trajanja mjerenja. Ako se pojavi simbol , to znači da je manžeta prelabava te ju treba zategnuti. Ako  počne treptati, zaustavite mjerenje pritiskom na gumb . Pričekajte 4-5 minuta i zatim ponovite mjerenje.
- Nakon tlačenja se tlak u manžeti kontinuirano ispušta i automatski se utvrđuju vrijednosti sistoličkog (SYS) i dijastoličkog (DIA) tlaka te frekvencije pulsa. Na zaslonu se prikazuju vrijednosti.
- Ako se simbol  pojavi tijekom mjerenja, to znači da ste se pomaknuli tijekom mjerenja i da se mjerenje možda neće odvijati ispravno. Ako se to dogodi, završite proces mjerenja, pričekajte 4-5 minuta i ponovite mjerenje.



Pažnja:

Nemojte se pomicati niti govoriti tijekom cijelog vremena mjerenja. Ako se tijekom mjerenja ne osjećate dobro, odmah zaustavite mjerenje pritiskom na gumb .





Napomena:





Ako se pojavi simbol , uređaj je otkrio srčanu aritmiju, pogledajte poglavlje ŠTO JE SRČANA ARITMIJA? Ako se ovaj simbol često pojavljuje, to može ukazivati na nepravilnost srčanog ritma. Ako se to dogodi obratite se svom liječniku.

FUNKCIJA MEMORIJE

- Vrijednosti svakog mjerenja automatski se spremaju za dotičnog korisnika. Ovaj uređaj može pohraniti do 199 skupova mjerenja za svakog korisnika. Čim se kapacitet memorije napuni, stare vrijednosti bit će zamijenjene novima.

- Dok je uređaj isključen, pritisnite gumb . Uređaj će prikazati prosječnu izmjerenu vrijednost krvnog tlaka za zadnja 2 ili 3 mjerenja. Ponovnim pritiskom na gumb  prikazat će se zadnja izmjerena vrijednost. Ponovnim pritiskom na gumb  prikazat će se preostale izmjerene vrijednosti, jedna za drugom.

BRISANJE VRIJEDNOSTI IZ MEMORIJE

- Na isključenom uređaju pritisnite gumb  i odaberite korisnika čije izmjerene vrijednosti želite izbrisati iz memorije.
- Pritisnite gumb , a zatim gumb . To će aktivirati zaslon.
- Pritisnite i držite gumb  otprilike 3 sekunde. To će izbrisati memoriju i simbol  će se pojaviti na zaslonu.

KONTROLA TLAKOMJERA PUTEM APLIKACIJE SENCOR HOME

- Tlakomjerom se može upravljati i putem pametnog telefona pomoću aplikacije Sencor HOME.
- Aplikacija Sencor HOME je besplatno dostupna u e-trgovini App Store (Apple uređaji) ili Google Play (Android uređaji) ili izravno na web stranici Sencor.

PRIJE NEGO POČNETE

- Provjerite ima li vaš pametni telefon aktivnu podatkovnu vezu (Wi-Fi ili mobilni podaci). Provjerite je li Bluetooth uključen i jesu li usluge lokacije (Android) dopuštene.

INSTALACIJA APLIKACIJE Sencor HOME

- Potražite aplikaciju Sencor HOME u App Storeu ili Google Playu ili skenirajte QR kod ispod kako biste je preuzeli i instalirali na mobilni uređaj.



- Pokrenite aplikaciju Sencor HOME.
- Pristanite na "Osnove zaštite osobnih podataka".
- Registrirajte se klikom na "Registracija".
- Unesite svoju e-mail adresu za registraciju računa i pričekajte dok ne primite kod koji će stići na unesenu adresu.
- Unesite kod u aplikaciju i postavite lozinku.

DODAVANJE TLAKOMJERA U APLIKACIJU

DODAVANJE RUČNO

- Stavite manžetu i pritisnite gumb  na tlakomjeru.
- Otvorite aplikaciju i na početnom zaslonu aplikacije kliknite na ikonu "+".
- Aplikacija će prikazati identificirane neuparene uređaje u dometu vašeg telefona.
- Odaberite SBP 1500WH i kliknite na gumb "Dodaj uređaj".



Napomena:

Ako Bluetooth spajanje ne uspije ili nije moguće, provjerite da nema fizičkih prepreka između telefona i tlakomjera te da su uređaji međusobno blizu.

DODAVANJE PUTEM QR KODA

- Vaš tlakomjer SBP 1500WH također se može dodati u aplikaciju Sencor HOME pomoću QR koda navedenog u nastavku.
- Na početnom zaslonu aplikacije kliknite na ikonu "+".
- Na zaslonu za dodavanje uređaja kliknite na simbol "[–]" u gornjem desnom kutu.
- Skenirajte sljedeći QR kod:



- Nakon skeniranja QR koda, od vas će se tražiti da dodate uređaj.



Napomena:

Tlakomjer koji je prethodno bio povezan ne može se dodati različitim računima aplikacije Sencor HOME (na drugim telefonima). Dijeljenje tlakomjera s više korisnika tada se može podijeliti u aplikaciji Sencor HOME u odjeljku "Ja" -> "Kućna administracija".

-  će se pojaviti kada se tlakomjer uspješno doda. Kliknite na "Gotovo".

POSTAVLJANJE PROFILA

- Kliknite na "Stlažem se i nastavi".
- Unesite svoje podatke uključujući ime, spol, datum rođenja, visinu i težinu.
- Korisnik 1 je zadani korisnik. Možete postaviti novog korisnika nakon što dodirnete simbol glave u krugu. Nakon toga odaberite skup korisnika koristeći isti simbol.



Napomena:

Imajte na umu da korisnik postavljen u aplikaciji mora odgovarati korisniku odabranom na tlakomjeru (vidi poglavlje ODABIR KORISNIKA).

POKRETNANJE MJERENJA I SPREMANJE REZULTATA



Pažnja:

Prije nego počnete mjeriti krvni tlak pomoću aplikacije, prvo se temeljito upoznajte s poglavljem MJERENJE koje se nalazi u ovom korisničkom priručniku.

- Odaberite korisnika.
- Pritisnite gumb  na tlakomjeru.
- Nakon uspješno obavljenog mjerenja, vrijednosti krvnog tlaka pojavit će se na zaslonu aplikacije.
- Kliknite na jednu od izmjerenih vrijednosti. Prikazat će se analiza mjerenja prema standardima SZO. Ispod analize možete staviti svoju primjedbu.
- Spremite izmjerene podatke pritiskom na "Potvrdi".

STATISTIKA

- Dodirom na "Statistika" prikazat će se sva mjerenja koja su pohranjena u ovom tjednu, mjesecu ili godini.
- Dijagram prikazuje promjene krvnog tlaka tijekom različitih mjerenja. Klizanjem donjeg trakastog grafikona uljevo prikazat će se kružni dijagram.

ZAPISI

- Klikom na "Zapis mjerenja" prikazat će se sva pohranjena mjerenja.
- Možete filtrirati mjerenja na temelju klasifikacije ili na temelju primjedbi.

DIJELJENJE ZAPISA

- Odaberite "Dijeljenje datoteka" za dijeljenje odabranih mjerenja s drugim korisnikom.

RESETIRANJE POVEZIVANJA TLAKOMJERA S APLIKACIJOM SENCOR HOME

- Na glavnom zaslonu aplikacije Sencor HOME držite prst na ikoni SBP 1500WH.
- Na sljedećem zaslonu provjerite je li odabran ispravan uređaj za uklanjanje i na donjoj traci zaslona dodirnite "Ukloni uređaj".

KODOVI GREŠAKA

- U slučaju da mjerenje ne teče pravilno, na zaslonu će se pojaviti kod pogreške. Njihova značenja su sljedeća:

Šifra greške	Znači, rješenje po potrebi
Er U	Tlak od 30 mmHg (4 kPa) nije postignut unutar 12 sekundi. Ponovite mjerenje.
Er H	Napuhavanje je doseglo vrijednost od 295 mmHg i nakon 20 ms uređaj će se automatski ispuhati.
Er 1	Nije bilo moguće točno izmjeriti puls. Provjerite je li manžeta pravilno postavljena. Tijekom mjerenja nemojte govoriti niti se pomicati. Mirujte nekoliko trenutaka i zatim ponovite mjerenje.
Er 2	Previše ometajućih učinaka (kretanje, govor ili magnetske smetnje tijekom mjerenja) Opuštite se na nekoliko trenutaka i zatim ponovite mjerenje.
Er 3	Rezultat mjerenja je abnormalan. Opuštite se nekoliko trenutaka. Ponovo stavite manžetu na ruku i ponovite mjerenje. Ako se problem nastavi, kontaktirajte svog liječnika.
Er 23	Vrijednost sistoličkog tlaka manja je od 57 mmHg.
Er 24	Vrijednost sistoličkog tlaka veća je od 255 mmHg.
Er 25	Vrijednost dijastoličkog tlaka manja je od 25 mmHg.
Er 26	Vrijednost dijastoličkog tlaka veća je od 195 mmHg.

RJEŠAVANJE PROBLEMA

- U ovom poglavlju ćete pronaći rješenja problema s kojima se možete susresti pri upotrebi ovog uređaja. Ako ne uspijete riješiti problem sljedeći ove upute, obratite se ovlaštenom servisnom centru.

Problem	Mogući uzrok	Rješenje
Zaslon se nije uključio.	Provjerite je li napajanje dovoljno.	Zamijenite baterije ili spojite adapter s USB-C kablom.
	Provjerite jesu li pozitivni i negativni polovi baterije postavljeni naopako.	Pravilno postavite baterije.
Ne dolazi do tlačenja.	Provjerite je li crijevo za zrak ispravno spojeno na uređaj.	Pravilno umetnite utikač crijeva za zrak u utičnicu na uređaju.
	Provjerite da crijevo za zrak nije napuklo ili oštećeno na bilo koji drugi način.	Obratite se dobavljaču i zatražite novu manžetu.

Mjerenje nije izvršeno, vrijednost nije prikazana ili su izmjerene nevjerojatne vrijednosti.	Ruka se pomicala tijekom mjerenja. Razgovor tijekom mjerenja.	Držite ruku i cijelo tijelo mirno. Ne razgovarajte dok mjerite krvni tlak.
Zrak curi iz manžete	Manžeta je postavljena pretijesno ili je nepravilno postavljena na ruci. Manžeta je poderana ili na drugi način oštećena.	Provjerite namještanje i lokaciju manžete. Obratite se dobavljaču i zatražite novu manžetu.
Vrijednost krvnog tlaka izmjerena kod kuće veća je od vrijednosti izmjerene kod liječnika	Manžeta je možda nepravilno postavljena na ruku. Ako se to dogodi, možda neće biti izmjerena vrijednost krvnog tlaka ili će vrijednost biti puno viša nego što je u stvarnosti. Manžeta nije dovoljno čvrsto postavljena. Ako je manžeta labava, sila kompresije se možda neće prenijeti na arteriju, što će uzrokovati da vrijednost krvnog tlaka bude puno viša nego što zapravo jest. Ne sjedite pravilno. Ne smijete se zgrčiti, saginjati, savijati ili sjediti s prekrizanim nogama ili u položaju u kojem se ruka s manžetom nalazi ispod razine srca.	Provjerite namještanje i lokaciju manžete. Ponovno se upoznajte s uputama i preporukama za ispravno sjedenje u ovom korisničkom priručniku.

- Koristite sredstva za dezinfekciju koja su kompatibilna s materijalom manžete, na primjer općenito dostupan dezinfekcijski sprej sa 75% alkohola. Za zaštitu od vanjskih utjecaja, držite uređaj i manžetu zajedno s ovim korisničkim priručnikom u kovčegu.

KALIBRACIJA

- Da bismo osigurali točne rezultate mjerenja, preporučujemo kalibraciju uređaja nakon dvije godine rada. Sve troškove kalibracije snosit će kupac. Mjerenjski pregled smiju obavljati samo nadležna tijela ili ovlaštena radna mjesta koja pružaju usluge servisiranja zdravstvene opreme.

POHRANA

- Kada ne kanite koristiti uređaj dulje vrijeme, izvadite baterije.
- Zaštitite uređaj od udaraca i padova. Nemojte stavljati nikakve predmete na pohranjeni uređaj.
- Čuvajte uređaj na čistom i suhom mjestu izvan dohvata djece. Nemojte izlagati uređaj izravnoj sunčevoj svjetlosti ili ekstremnim promjenama temperature. Više u tehničkim specifikacijama ispod.

TEHNIČKE SPECIFIKACIJE

Izvor napajanja	4 × 1,5 V AAA baterije; dodatni strujni adapter od 5 V, USB-C priključak
Zaslona	4,3" (81,4 × 82,9 mm)
Vanjske dimenzije	108 × 139 × 62 mm
Podesiva duljina manžete	22–42 cm
Metoda mjerenja	Oscilometrijska
Raspon mjerenja	Sistolički tlak (SYS): 57–255 mmHg (7,6–33,4 kPa) Dijastolički tlak (DIA): 25–195 mmHg (3,33–26 kPa) Puls: 40–199 otkucaja / minuti
Točnost mjerenja	Tlak: ± 3 mmHg (0,4 kPa) pri temperaturi od 5–40 °C Puls: ± 5 %
Način rada	Kontinuirano
Kapacitet memorije	2 × 199 mjerenja
Raspon radne temperature	5–40 °C
Raspon relativne vlažnosti	15–90 % (okruženje bez kondenzacije, ali bez vodene pare)
Raspon atmosferskog tlaka	70 kPa – 106 kPa
Temperatura transporta/skladištenja	-20 °C – 50 °C
Raspon relativne vlažnosti za skladištenje	10 % – 93 % (okruženje bez kondenzacije)
Razina zaštite	Tip BF
Klase zaštite od štetnog prodiranja vode	IP21
Automatsko isključivanje	nakon 1 minute neaktivnosti
Masa (bez baterija)	oko 316 g
Očekivani vijek trajanja uređaja	5 godina
Verzija softvera	V1.0



Pažnja:

U slučaju da ni nakon isprobavanja svih gore navedenih rješenja nije moguće izmjeriti krvni tlak, obratite se prodavaču. **NEMOJTE POKUŠAVATI** sami rastaviti ovaj uređaj ili ga popraviti.

ISKLJUČIVANJE UREĐAJA

- Za isključivanje uređaja pritisnite gumb . Ako ne isključite uređaj pomoću ovog gumba i ne pritisnete nijedan gumb unutar 1 minute, uređaj će se automatski isključiti.
- Nakon što isključite uređaj, odvojite crijevo za zrak. **PAŽNJA:** Kada odvajate crijevo za zrak, povucite njegov utikač, nikada ne povlačite samo crijevo!

ČIŠĆENJE I ODRŽAVANJE



Upozorenje:

Uređaj uvijek morate isključiti prije čišćenja. Nemojte prati uređaj ili manžetu pod tekućom vodom niti ih uranjati u vodu!

- Uređaj čistite samo mekom, vlažnom krpom. Ne koristite razrjeđivače, alkohol i druga sredstva za čišćenje ili otapala.
- Manžetu možete pažljivo očistiti pomoću navlažene krpe i blage otopine sapuna. Nikada nemojte uranjati manžetu u vodu.
- Da biste spriječili infekcije, osobito kada uređaj koristi više korisnika, preporučamo redovito ili nakon svake uporabe očistiti i dezinficirati manžetu. Naročito unutarnju stranu manžete treba dezinficirati brisanjem. **PAŽNJA:** Ne provodite dezinfekciju metodama poput pare visoke temperature ili ultraljubičastog zračenja. To bi moglo dovesti do oštećenja uređaja i njegovog kraćeg životnog vijeka.

Objašnjenje tehničke terminologije

Razina klase zaštite od štetnog prodiranja vode:
IP21 - Uređaj je zaštićen od čvrstih stranih tijela veličine 12,5 mm i većih te od okomito padajućih kapljica vode)

Zadržavamo pravo na izmjene teksta i tehničkih parametara.

INFORMACIJE KOJE SE ODNOSE NA ELEKTROMAGNETSKU KOMPATIBILNOST

- Ovaj tlakomjer s manžetom namijenjen je za korištenje u elektromagnetskom okruženju opisanom u nastavku. Kupac ili korisnik ovog tlakomjera s manžetom mora osigurati da se koristi u takvom okruženju.

Emisije	Sukladnost	Elektromagnetsko okruženje – pravila
Visokofrekventne emisije prema CISPR11	Grupa 1	Ovaj uređaj koristi visokofrekventnu energiju isključivo za svoje unutarnje funkcije. Zbog toga su njegove visokofrekventne emisije vrlo niske i malo je vjerojatno da bi mogle uzrokovati smetnje drugim električkim uređajima i opremi u blizini.
Visokofrekventne emisije prema CISPR11	Razred B	Ovaj tlakomjer je prikladan za korištenje u svim okruženjima uključujući kućanstva i u takvim okruženjima koja su izravno povezana s javnom niskonaponskom električnom mrežom koja se koristi za napajanje zgrada za svrhe stanovanja.

SMJERNICA I IZJAVA PROIZVOĐAČA – OTPORNOST NA ELEKTROMAGNETSKE SMETNJE

- Ovaj tlakomjer s manžetom namijenjen je za korištenje u elektromagnetskom okruženju opisanom u nastavku. Kupac ili korisnik ovog tlakomjera s manžetom mora osigurati da se koristi u takvom okruženju.

Ispitivanja otpornosti na smetnje	Razina ispitivanja IEC 60601	Zadovoljavajuća razina
Elektrostatičko pražnjenje (ESD) prema normi IEC 61000-4-2	kontaktno pražnjenje ± 8 kV kontaktno pražnjenje ± 2 kV, ± 4 kV, pražnjenje kroz zrak ± 8 kV, ± 15 kV	kontaktno pražnjenje ± 8 kV kontaktno pražnjenje ± 2 kV, ± 4 kV, pražnjenje kroz zrak ± 8 kV, ± 15 kV
Elektrostatičko pražnjenje (ESD) prema normi IEC 61000-4-2	kontaktno pražnjenje ± 2 kV, ± 4 kV, ± 8 kV pražnjenje putem zraka ± 15 kV	kontaktno pražnjenje ± 8 kV kontaktno pražnjenje ± 2 kV, ± 4 kV, pražnjenje putem zraka ± 8 kV, ± 15 kVh
Magnetsko polje na frekvenciji napajanja od 50/60 Hz prema normi IEC 61000-4-8	30 A/m	30 A/m
Visokofrekventno zračenje prema normi IEC 61000-4-3	10 V/m 80 MHz – 2,7 GHz 80 % AM na 1 kHz	10 V/m 80 MHz – 2,7 GHz 80 % AM na 1 kHz

SMJERNICA I IZJAVA PROIZVOĐAČA – OTPORNOST NA ELEKTROMAGNETSKE SMETNJE

- Ovaj tlakomjer s manžetom namijenjen je za korištenje u elektromagnetskom okruženju opisanom u nastavku. Kupac ili korisnik ovog tlakomjera s manžetom mora osigurati da se koristi u takvom okruženju.

Visokofrekventno zračenje (HF) RFO-4-3 (Specifikacije ispitivanja OTPORNOSTI NA EMISIJE PREKO POKLOPCA UREĐAJA protiv HF bežične komunikacijske opreme)							
Ispitna frekvencija (MHz)	Pojas (MHz)	Servisna	modulacija	Maksimalna snaga (W)	Udaljenost (m)	IEC 60601-1-2 Ispitna razina (V/m)	Razina usklađenosti (V/m)
385	380–390	TETRA 400	Puls Modulacija 18 Hz	1,8	0,3	27	27
450	430–470	GMRS 460, FRS 460	FM ± 5 kHz odstupanje 1 kHz sin	2	0,3	28	28
710	704–787	LTE pojas 13, 17,	Modulacija Modulacija 217 Hz	0,2	0,3	9	9
745							
780							
810	800–960	GSM 800/900, TETRA 800, DEN 820, CDMA 850, LTE pojas 5	Modulacija modulacija 18 Hz	2	0,3	28	28
870							
930							
1.720	1.700–1.990	GSM 1800, CDMA 1900, GSM 1900, DECT; LTE pojas 1, 3, 4, 25, UMTS	Modulacija Modulacija 217 Hz	2	0,3	28	28
1.845							
1.970							
2.450	2.400–2.570	Bluetooth, WLAN, 802.11 b/g/n, RFID 2450, LTE pojas 7	Modulacija Modulacija 217 Hz	2	0,3	28	28
5.240	5.100–5.800	WLAN 802,11 a/n	Modulacija Modulacija 217 Hz	0,2	0,3	9	9
5.500							

Emitirani RF IEC61000-4-39 (Specifikacije ispitivanja OTPORNOSTI NA EMISIJE PREKO POKLOPCA UREĐAJA protiv obližnjih magnetskih polja)			
Ispitna frekvencija	modulacija	IEC 60601-1-2 Ispitna razina (A/m)	Razina usklađenosti (A/m)
30 kHz	CW	8	8
134,2 kHz	Pulsna modulacija 2,1 kHz	65	65
13,56 kHz	Pulsna modulacija 50 kHz	7,5	7,5



Napomena:

Dodatni adapter za napajanje mora ispunjavati zahtjeve norme IEC 60601-1.
Koristite samo strujni adapter koji je naveo ovlašteni dobavljač. Ostali adapteri mogu se razlikovati u izlaznom naponu i polaritetu i mogu predstavljati rizik za vaš život ili oštećenje ovog uređaja.

UPUTE I INFORMACIJE VEZANE UZ ODLAGANJE RABLJENE AMBALAŽE

Odložite iskorištene materijale za ambalažu na ovlaštenom odlagalištu u vašem mjestu.

ODLAGANJE POTROŠENIH BATERIJA



Baterije sadrže ekološki štetne spojeve te stoga ne spadaju u standardni kućanski otpad. Predajte iskorištene baterije na odgovarajućoj lokaciji za njihovo prikupljanje.

ODLAGANJE RABLJENE ELEKTRIČNE I ELEKTRONIČKE OPREME



Ovaj simbol na proizvodima ili originalnim dokumentima znači da se iskoristeni električni ili elektronički proizvodi ne smiju odlagati u obični kućanski otpad. Radi pravilnog zbrinjavanja, obnavljanja i recikliranja, predajte takve proizvode na predviđenim mjestima. Također, u nekim državama Europske unije ili drugim europskim zemljama možete vratiti uređaj lokalnom prodavaču kada kupujete ekvivalentan novi uređaj. Pravilno odlaganje ovog proizvoda pomaže u spašavanju vrijednih prirodnih resursa te sprječava potencijalne negativne učinke za okoliš i ljudsko zdravlje, koji bi nastali nepravilnim odlaganjem otpada. Zatražite više pojedinosti od lokalnih nadležnih tijela ili prikupljališta otpada. U skladu s državnim propisima, moguće su kazne za nepropisno odlaganje ove vrste otpada.

Za poslovne subjekte u državama Europske unije

Ako želite odbaciti električnu ili elektroničku opremu, zatražite informacije od prodavača ili dobavljača.

Odlaganje u drugim zemljama izvan Europske unije

Ovaj simbol je važeći u Europskoj uniji. Ako želite odložiti ovaj proizvod, zatražite potrebne informacije o pravilnom načinu odlaganja od lokalnog vijeća ili prodavača.

Ovaj proizvod zadovoljava sve osnovne zahtjeve EU direktiva vezanih uz njega.



