

SENCOR®

SDH 1028WH



УМНЫЙ МОБИЛЬНЫЙ ОСУШИТЕЛЬ
ВОЗДУХА WI-FI

Перевод оригинального руководства



SENCOR®

SDH 1028WH

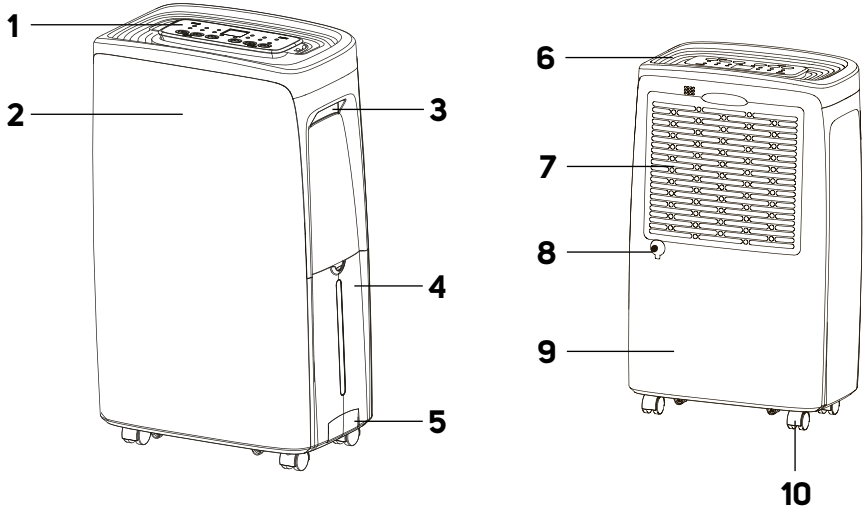
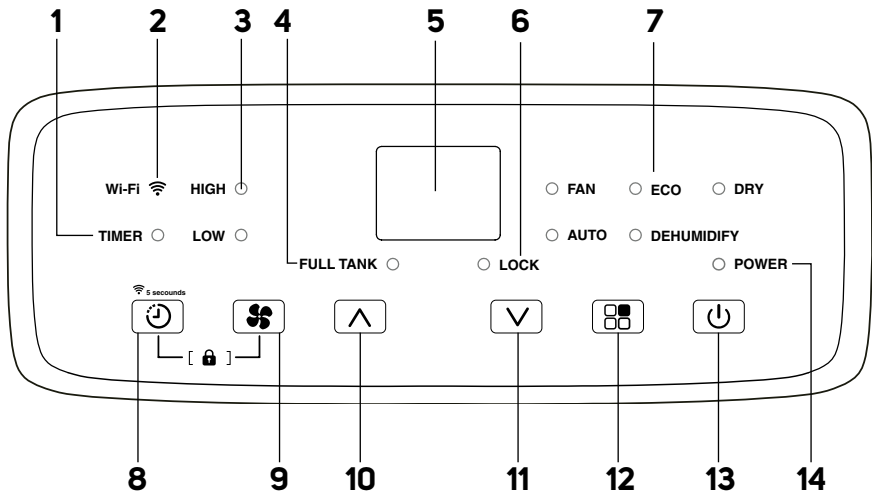

A**B**

C

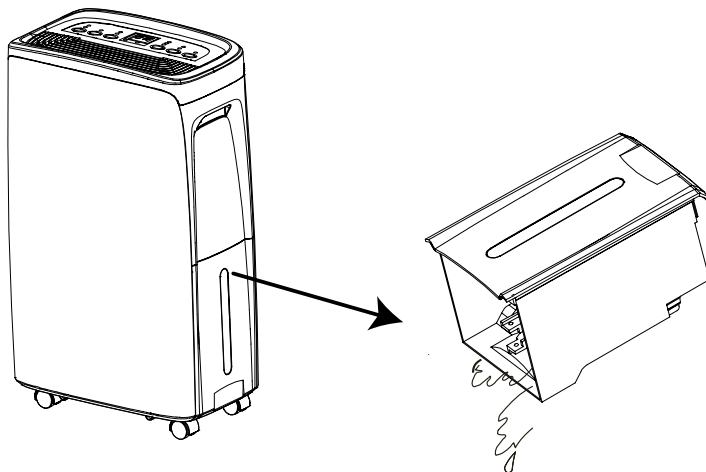

D

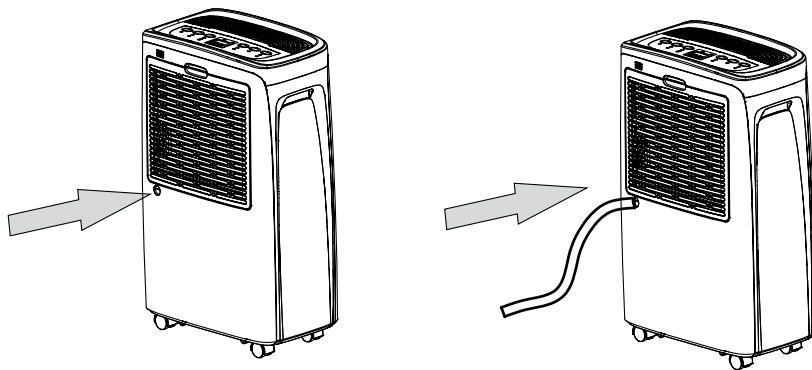

Важные инструкции по технике безопасности

ВНИМАТЕЛЬНО ПРОЧИТЕ И СОХРАНИТЕ ДЛЯ СПРАВКИ В ДАЛЬНЕЙШЕМ.

- Дети старше 8 лет и люди с ограниченными физическими, сенсорными или умственными возможностями или люди, не имеющие опыта использования подобных приборов, могут использовать этот прибор только под присмотром человека, отвечающего за их безопасность, или после того, как они будут соответствующим образом проинструктированы о безопасном использовании прибора и поймут потенциальную опасность неправильного использования.
- Детям запрещается выполнять уход и обслуживание прибора без присмотра взрослых. Детям запрещается играть с этим прибором.
- Если электрический кабель поврежден, то во избежание опасной ситуации его следует заменить в квалифицированной мастерской или при помощи квалифицированного специалиста. Запрещается использовать прибор, если его кабель питания или штепсельная вилка повреждены.
- Прибор должен быть установлен в соответствии с государственными нормами по монтажу.

- Прибор должен храниться в условиях, не допускающих возможности механического повреждения.
 - Прибор должен храниться в хорошо вентилируемом помещении, размеры которого соответствуют эксплуатационным спецификациям.
 - Прибор должен храниться в помещении, где отсутствует постоянное использование открытого огня (например, работающий газовый прибор) и источники воспламенения (например, работающий электрический нагревательный элемент).
- Перед подключением прибора к розетке убедитесь, что номинальное напряжение, указанное на его табличке с техническими характеристиками, соответствует напряжению в электрической сети.
 - Подключайте прибор только к соответствующим образом заземленной розетке.
 - Розетка должна быть легкодоступна, чтобы в случае необходимости можно было быстро отсоединить кабель питания от сети.
 - Этот прибор предназначен только для использования дома, в офисах и аналогичных местах. Не используйте его в помещениях с возможным воздействием каплюющей или брызгающей воды, прямого солнечного света, а также там, где хранятся химические или взрывоопасные вещества, в промышленной среде или на открытом воздухе. Не используйте его вблизи ванны, душевой кабины, бассейна и т. п.
 - Не устанавливайте прибор вблизи открытого пламени или устройств, являющихся источниками тепла.
 - Не размещайте прибор на неустойчивой поверхности, на коврах с длинным и плотным ворсом.
 - Прибор разрешается использовать только на сухой, стабильной, гладкой и горизонтальной поверхности.
 - На приборе есть колесики для перемещения, так что будьте крайне аккуратны при обращении с ним, чтобы он не упал с лестницы и не покатился по наклонной поверхности. В случае необходимости зафиксируйте колесики упорами.
 - Для сборки прибора используйте только оригинальные детали. Прежде чем приступить к сборке прибора убедитесь, что он выключен и отсоединен от розетки.
 - Перед тем, как подключить прибор к розетке, убедитесь, что он правильно собран согласно инструкции, содержащейся в настоящем руководстве по эксплуатации.
 - Не касайтесь прибора мокрыми или влажными руками. Это особенно важно в том случае, когда прибор подключен к розетке.
 - Не погружайте прибор в воду или какую-либо иную жидкость.
 - Не закрывайте воздухозаборники и вентиляционные отверстия и не помещайте в них какие-либо предметы. Это может повредить прибор.
 - Во время работы для циркуляции воздуха необходимо, чтобы со всех сторон от прибора было свободное пространство в не менее 30 см.
 - Старайтесь не оставаться под прямым потоком холодного воздуха в течение длительных периодов времени. Это может неблагоприятно сказаться на вашем здоровье.
 - Чтобы включить или выключить прибор, всегда используйте соответствующие кнопки на панели управления. Выключите осушитель и отключите шнур питания от сети.
 - Если вы оставляете прибор без присмотра либо перестаете им пользоваться, а также перед переноской, разборкой и чисткой всегда отсоединяйте его от электрической розетки.
 - Не пытайтесь снять внешний корпус прибора.
 - Отключая прибор от электрической розетки, всегда тяните за штепсельную вилку, а не за кабель. В противном случае возможно повреждение кабеля или розетки.
 - Не используйте прибор, если он поврежден или если кабель питания или штепсельная вилка деформированы.
 - Храните прибор в вертикальном положении. Транспортируйте только в вертикальном положении. Если прибор уже использовался ранее, убедитесь, что из него был слит весь конденсат. После транспортировки подождите не менее 1 часа перед тем, как начать пользоваться прибором.
 - Не пользуйтесь прибором если он не работает должным образом, если он упал на пол, поврежден или попал в воду. Во избежание возникновения опасных ситуаций не ремонтируйте прибор самостоятельно и не вносите в него какие-либо изменения. Любой ремонт или настройку прибора необходимо выполнять в авторизованном сервисном центре. Произвольное внесение изменений в конструкцию прибора создает риск потери юридических прав касательно неудовлетворительной работы или гарантии качества.
 - Данный прибор предназначен для использования экспертами или обученными лицами в магазинах, легкой промышленности и в сельском хозяйстве, или для коммерческого применения лицами без специального обучения.



Внимательно прочтите это руководство по эксплуатации перед подключением или началом использования своего нового прибора. Убедитесь, что сохранили его для использования в будущем.



Ознакомьтесь с технической документацией.



Ознакомьтесь с руководством пользователя.



Опасность воспламенения.

В приборе присутствует горючий хладагент. Необходимо соблюдать все требования техники безопасности.

ОТДЕЛЬНАЯ ИНФОРМАЦИЯ ПО ПРИБОРАМ, В КОТОРЫХ ИСПОЛЬЗУЕТСЯ ОХЛАЖДАЮЩИЙ ГАЗ R290

- Внимательно изучите все предупреждения.
- Не используйте для размораживания и чистки какие-либо инструменты помимо рекомендуемых производителем.
- Прибор должен храниться в помещении, в котором отсутствуют постоянно работающие источники огня (например, открытый огонь, работающие газовые плиты, работающие электрические обогреватели).
- Не прокалывайте и не воздействуйте огнем на контур охлаждения.
- Следует учитывать, что хладагент может не иметь запаха.
- Электроприбор должен быть установлен, эксплуатироваться или храниться в помещении площадью не менее 2 м².
- В этом приборе содержится 40 г охлаждающего газа R290.
- R290 является охлаждающим газом, соответствующим требованиям европейских экологических норм. Не сверлите и не повреждайте какие-либо части охлаждающего контура.
- В помещении, где установлен, эксплуатируется или хранится данный прибор, должна быть оборудована достаточная вентиляция. Иначе существует опасность взрыва или пожара в случае воспламенения утечки хладагента — например, в момент зажигания газовой плиты и т. д.
- Прибор нельзя хранить в условиях, способных привести к его механическому повреждению.
- Люди, работающие или ремонтирующие контуры охлаждения, должны иметь соответствующую лицензию, выданную уполномоченной инстанцией, свидетельствующую о возможности работы с хладагентами в соответствии с конкретными отраслевыми критериями квалификации.
- Работы по техническому обслуживанию должны выполняться только на основании рекомендаций производителя данного прибора. Работы по техническому обслуживанию и ремонту, требующие работы других квалифицированных лиц, могут выполняться только под наблюдением специалистов в сфере горючих хладагентов.
- Проверьте тип используемого охлаждающего газа на заводской табличке вашего прибора.
- Не закрывайте вентиляционные отверстия.
- Соблюдайте государственные нормы, действующие для газов.

- Благодарим за приобретение нашего продукта SENCOR; надеемся, что он придется вам по нраву.
- Перед использованием данного прибора прочтите данное руководство, даже если вы уже знакомы с аналогичными изделиями. Используйте данный прибор только в соответствии с инструкциями, приведенными в настоящем руководстве. Сохраните настоящее руководство для последующего использования.
- Мы рекомендуем сохранить оригинальную упаковку, упаковочные материалы, чек и свидетельство ответственности или гарантийный талон продавца как минимум на время действия установленного законом права на возвращение товара при наличии дефектов работе или гарантии качества. При необходимости транспортировки прибора мы рекомендуем снова упаковать его в оригинальную коробку от производителя.

- После распаковки оставьте осушители на 2–3 часа, чтобы хладагент в контуре охлаждения осел.
- Транспортируйте осушитель только в вертикальном положении. Транспортировать его в горизонтальном положении или наклонять его не рекомендуется.



Примечание.

Не возите прибор по ковру, через пороги или другие препятствия. Это может их повредить. Не перемещайте прибор с полным резервуаром для конденсата.

ОПИСАНИЕ ПРИБОРА

- | | |
|---|--|
| A1 Панель управления | A6 Решетка воздухозаборника со встроенным фильтром |
| A2 Передняя панель | A7 Выпускная пробка для подключения сливного шланга |
| A3 Ручки (расположены с обеих сторон) | A8 Задняя панель |
| A4 Ручка для выталкивания резервуара | A9 Колесики |
| A4 Резервуар для конденсата | Без иллюстрации: провод питания, сливной шланг |
| A5 Решетка воздуховыпускного отверстия | |

ОПИСАНИЕ ПАНЕЛИ УПРАВЛЕНИЯ

- | | |
|--|---|
| B1 Индикатор таймера | B9 Кнопка  для настройки скорости вентилятора |
| B2 Значок Wi-Fi | B10 Кнопка  для установки влажности/продления таймера |
| B3 Индикатор скорости вентилятора | B11 Кнопка  используется для установки влажности/сокращения таймера |
| B4 Индикатор полного резервуара | B12 Кнопка  для выбора режима работы |
| B5 Дисплей (отображает текущую относительную влажность и желаемый уровень осушения) | B13 Кнопка  для включения/выключения питания |
| B6 Индикатор блокировки панели управления | B14 Индикатор включения осушителя |
| B7 Огни режима работы | |
| B8 Кнопка  для настройки таймера | |



Примечание.

Комбинация кнопок  и  используется для включения/выключения блокировки от детей — дополнительную информацию см. в инструкциях ниже.

НАЗНАЧЕНИЕ

Осушитель воздуха используется для снижения влажности в помещении.

ПЕРЕД НАЧАЛОМ ИСПОЛЬЗОВАНИЯ

- Перед первым использованием извлеките прибор и его принадлежности из упаковки и снимите все рекламные наклейки и этикетки. Проверьте прибор и убедитесь в отсутствии поврежденных каких-либо его компонентов.
- Вытащите резервуар для конденсата и снимите сливной шланг с резервуара для конденсата.

РАЗМЕЩЕНИЕ ПРИБОРА

- Разместите прибор на ровной, сухой и стабильной поверхности рядом с правильно заземленной розеткой.
- Не пользуйтесь изделием вне помещения.
- Во время эксплуатации оставьте как минимум 30 см свободного пространства вокруг прибора.
- Поместите прибор в помещение, где температура не опускается ниже 5 °C. Если температура опустится ниже 5 °C, то прибор может обледенеть, после чего его необходимо будет разморозить.
- Не ставьте прибор рядом с сушильными машинами, батареями отопления, радиаторами или другими источниками тепла. Избегайте воздействия прямого солнечного света.
- Не применяйте прибор в местах, где влага может испортить книги или другие ценные предметы.
- Прибор должен применяться в закрытом помещении, что обеспечит его максимальную эффективность. Поэтому закрывайте двери и окна в этом помещении.



ЭКСПЛУАТАЦИЯ ПРИБОРА

- Осушитель используется для снижения влажности в помещении, например, для высушивания затопленных подвалов, помещений с повышенной влажностью и т. д. Не используйте его в местах, где хранятся вещества или предметы, требующие точного контроля температуры и влажности в помещении.
- Используйте прибор при температуре окружающей среды 5–35 °C и относительной влажности от 30 % до 80 %. При этих параметрах обеспечивается наиболее эффективная работа осушителя.
- Между выключением и повторным включением прибора следует выждать не менее 3 минут.
- Не подключайте прибор к розетке, к которой подключен еще один прибор. Рекомендуется включить прибор в отдельную цепь.
- Убедитесь, что резервуар для конденсата правильно вставлен в прибор, так как иначе он не будет функционировать исправно.



ЭКСПЛУАТАЦИЯ ПРИБОРА

- Убедитесь, что прибор размещен в подходящем месте и правильно собран. Затем вставьте вилку кабеля питания в электрическую розетку. Раздается звуковой сигнал. Осушитель находится в режиме ожидания.

Включение и выключение

- Нажмите кнопку  для включения осушителя. Прозвучит одиночный звуковой сигнал. Загорится индикатор питания. Кнопка  загорится зеленым.
- Осушитель запускается автоматически в режиме осушения по умолчанию (относительная влажность по умолчанию

40 %). На дисплее будет отображена влажность в помещении, а вентилятор включится.

- Если прибор необходимо выключить, нажмите кнопку  и индикатор включения погаснет. Кнопка  загорится красным. Осушитель перейдет в режим ожидания.
- Если его необходимо выключить полностью, достаньте вилку из розетки.
- Работа осушителя автоматически прекратится при заполнении резервуара или если резервуар установлен неправильно.



Примечание.

После выключения осушителя кнопкой  прибор продолжит работать примерно 1 минуту, а затем выключится (за исключением режима вентилятора). Это нормально. Если осушитель выключить, пока он находится в режиме непрерывного осушения или сушки белья, то вентилятор продолжит работать в течение примерно 3 минут после выключения. Это нормально и продлевает срок службы изделия.

Выбор режима



Последовательно нажимайте кнопку  для выбора одного из режимов работы:

- FAN (режим вентилятора)
- AUTO (автоматический режим)
- ECO (энергосберегающий режим)
- DEHUMIDIFY (режим осушения)
- DRY (режим сушки белья)

При каждом нажатии загорается индикатор выбранного режима.

1. Режим вентилятора (FAN)

В этом режиме работает только вентилятор, а компрессор выключается. Можно задать скорость работы вентилятора, но невозможно задать относительную влажность. На экране будет отображена относительная влажность окружающей среды от 30 % до 90 %.

- Нажмите кнопку  несколько раз, пока не загорится индикатор FAN.
- Последовательно нажимайте кнопку  и выберите скорость вентилятора: HIGH (выс.) или LOW (низк.). При каждом нажатии загорается соответствующий индикатор на панели управления.

2. Автоматический режим (AUTO)

В автоматическом режиме целевая влажность воздуха установлена на 50 %. Осушитель сам регулирует настройки в соответствии с зарегистрированной относительной влажностью для достижения целевой влажности. Задать скорость работы вентилятора или относительную влажность невозможно. Дисплей показывает влажность окружающего воздуха в 30–90 %.

- Нажмите кнопку  несколько раз, пока не загорится индикатор AUTO.
- Если влажность окружающей среды составляет ≥ 70 %, осушитель будет настроен на сильное осушение.
- Если влажность окружающей среды составляет 50–70 %, осушитель будет настроен на слабое осушение.
- Если влажность окружающей среды ≤ 50 %, скорость вентилятора будет установлена на низкую.

3. Режим энергосбережения (ECO)





В режиме энергосбережения относительная влажность по умолчанию установлена на 60 % и не может быть изменена, равно как и скорость вентилятора. Осушитель контролирует и регистрирует относительную влажность во время работы и соответственно выбирает режим работы.

- Нажмите кнопку  несколько раз, пока не загорится индикатор ECO.
- Если влажность воздуха составляет ≥ 60 %, осушитель выберет режим осушения.
- Если влажность воздуха составляет ≤ 60 %, осушитель выберет режим работы вентилятора.

4. Режим осушителя (DEHUMIDIFY)

Этот режим подходит для обеспечения постоянного удаления влаги из воздуха.

Мы рекомендуем подсоединить сливной шланг для обеспечения постоянного слива конденсата — см. дополнительную информацию в главе «ПОСТОЯННЫЙ ОТВОД КОНДЕНСАТА ЧЕРЕЗ СЛИВНОЙ ШЛАНГ».

- Нажмите кнопку  несколько раз, пока не загорится индикатор DEHUMIDIFY.
- Используйте кнопки  / , чтобы задать влажность от 35 до 85 %. Каждое нажатие кнопки  /  увеличивает/уменьшает влажность на 5 %. Если вы установите влажность ниже 35 %, на дисплее появится надпись «С0».

5. Режим сушки белья (DRY)



Этот режим подходит для сушки белья в домашних условиях. В этом режиме компрессор работает постоянно, а скорость вентилятора автоматически устанавливается на высокую, независимо от относительной влажности в помещении. Во избежание риска получения повреждений, компрессор запускается с трехминутной задержкой. Задать скорость вентилятора и уровень влажности в помещении невозможно. На дисплее отобразится уровень относительной влажности окружающего воздуха (30–90 %).

- Нажмите кнопку  несколько раз, пока не загорится индикатор DRYER.
- Осушитель переключится в этот режим. Вентилятор начнет работать на высокой скорости, а спустя 3 минуты запустится компрессор.





Автоматическое выключение/включение

Осушитель оборудован функцией автоматического выключения и включения по истечении заданного времени.





1. Автоматическое выключение

- Нажмите  во время работы осушителя. На дисплее появятся символы «00» и загорится индикатор таймера.
- Задайте с помощью кнопок  /  время, по истечении которого осушитель выключится. Время можно задать от 1 до 24 часов.
- Подождите, пока заданное время на дисплее стабилизируется, после чего автоматически начнется обратный отсчет.
- По истечении заданного времени осушитель выключится и перейдет в режим ожидания.

2. Автоматическое включение

- Нажмите  , пока осушитель находится в режиме ожидания. На дисплее появятся символы «00» и загорится индикатор таймера.
- Задайте с помощью кнопок  /  время, по истечении которого осушитель включится. Время можно задать от 1 до 24 часов.
- Подождите, пока заданное время на дисплее стабилизируется, после чего автоматически начнется обратный отсчет.
- По истечении заданного времени осушитель включится.
- Если автоматическое выключение или включение нужно отменить, ненадолго нажмите кнопку  и установите значение на «00» с помощью кнопок  /  .
- При необходимости проверить заданное время, это можно сделать кратким нажатием кнопки .

Блокировка панели управления

- Блокировка позволяет заблокировать элементы управления на панели во избежание непреднамеренного изменения настроек.
- Нажмите и удерживайте кнопки  и , чтобы активировать блокировку панели управления. Загорается индикатор блокировки панели управления. Все кнопки панели управления будут неактивны.
- Чтобы выключить блокировку, одновременно нажмите и удерживайте кнопки  и  . Блокировка будет отменена, а индикатор блокировки на панели управления погаснет.

УПРАВЛЕНИЕ С ПОМОЩЬЮ ПРИЛОЖЕНИЯ Sencor HOME

- Данным осушителем можно управлять с помощью приложения Sencor HOME.
- Установите приложение на свой мобильный телефон, зарегистрируйтесь и управляйте осушителем из приложения.



- Если приложение уже установлено, добавьте осушитель в свои устройства.

Добавление осушителя в список устройств посредством Bluetooth

Осушитель можно добавить в приложение Sencor HOME посредством сопряжения Bluetooth.

1. Включите функцию Bluetooth на мобильном телефоне.
2. Включите осушитель.
3. Откройте приложение и на главной странице нажмите значок «+» в правом верхнем углу.
4. Само устройство предложит опцию «Добавить устройство».
5. Нажмите на него, и приложение автоматически поможет вам добавить его.



Примечание.

Если соединение Bluetooth не работает или невозможно, убедитесь, что между телефоном и осушителем нет препятствий и оба устройства находятся близко друг к другу.

Добавление осушителя в список устройств с помощью QR-кода

- Осушитель также можно добавить в приложение Sencor HOME с помощью указанного ниже QR-кода. На главной странице приложения нажмите значок «+» и, находясь на экране добавления устройства, нажмите «[-] Scan QR Code» (сканировать QR-код) в правом верхнем углу.
- Вам будет предложено перезагрузить устройство. Нажмите и удерживайте кнопку  в течение 5 с. Индикатор Wi-Fi замигает. Это означает, что осушитель готов к сопряжению. Инструкции также можно найти на экране приложения.
- В приложении подтвердите, что индикатор (Wi-Fi) мигает, и нажмите «Next» (далее).
- Начнется процесс добавления устройства. Подождите, пока осушитель не будет сопряжен.
- Нажмите на значок осушителя в списке устройств на главном экране, чтобы перейти к интерфейсу управления.

QR-код для добавления панели управления осушителя в приложение Sencor HOME



Добавление осушителя в список устройств вручную

- На главном экране нажмите «Add Device» (добавить устройство) или «+» в верхнем правом углу и выберите «Add Device» (добавить устройство).
- Появится экран с категориями приборов и списком приборов.
- Нажмите «Air quality» (качество воздуха) и выберите модель осушителя из списка изделий.

- Вам будет предложено перезагрузить устройство. Нажмите и удерживайте кнопку  в течение 5 с. Индикатор Wi-Fi замигает. Это означает, что осушитель готов к сопряжению. Инструкции также можно найти на экране приложения.
- В приложении подтвердите, что индикатор (Wi-Fi) мигает, и нажмите «Next» (далее).
- На следующем экране вам будет предложено выбрать сеть Wi-Fi. Выберите сеть, введите пароль и нажмите «Next» (далее).
- Начнется процесс добавления устройства. Подождите, пока осушитель не будет сопряжен.
- Нажмите на значок осушителя в списке устройств на главном экране, чтобы перейти к интерфейсу управления.

Сброс Wi-Fi

Во время работы осушителя нажмите и удерживайте кнопку  в течение 5 с. Настройки Wi-Fi будут сброшены, и индикатор Wi-Fi начнет быстро мигать (два раза в секунду).

ОПОРОЖНЕНИЕ ПОЛНОГО РЕЗЕРВУАРА (РИС. С)

- В случае заполнения резервуара для конденсата во время работы осушителя, компрессор и вентилятор прекратят работу, а на панели управления замигает индикатор переполнения резервуара.
- Осторожно достаньте резервуар из задней части осушителя и слейте конденсат. Вставьте резервуар обратно. Убедитесь, что он вставлен правильно, а поплавок свободно вращается.
- После возврата резервуара на место, прибор автоматически возобновит работу. Если осушитель находится в режиме осушения, то компрессор включится только по истечении 3 минут.

ПОСТОЯННЫЙ ОТВОД КОНДЕНСАТА ЧЕРЕЗ СЛИВНОЙ ШЛАНГ

Для постоянного отвода конденсата необходимо подсоединить сливной шланг. Выполните следующее:

1. Извлеките пластмассовую пробку в задней части выпускного отверстия. Сохраните ее для последующего использования.



Примечание.

Если по извлечении пробки в разъем окажется вода, вытрите ее сухой тканью.

2. Вставьте конец сливного шланга в выпускное отверстие. Внутренний диаметр сливного шланга составляет 10 мм. Убедитесь, что конец шланга правильно вставлен, чтобы избежать утечки конденсата (см. рис. D).
3. Разместите свободный конец шланга так, чтобы конденсат мог выходить наружу самотеком. Емкость или место, куда будет стекать конденсат, должны быть расположены ниже отверстия. Не перегибайте шланг и не наступайте на него.



Примечание.

Если сливной шланг для непрерывного отвода конденсата не используется, извлеките его, вытрите всю влагу и закройте отверстие пробкой.

ОЧИСТКА И УХОД

Перед чисткой отсоедините вилку кабеля питания от электрической розетки.



Примечание.

Не используйте абразивные моющие средства, растворители и любые другие вещества для чистки деталей прибора, поверхность которых может получить повреждения.

**Осторожно!**

Во избежание риска поражения электрическим током не погружайте прибор, штепсельную вилку или кабель питания в воду или другие жидкости.

Чистка резервуара для конденсата

- По завершении использования, всегда сливайте конденсат из резервуара и протирайте его сухой тканью.
- Чтобы внутри резервуара не размножались вредоносные бактерии, микроорганизмы или плесень, чистите его не реже, чем раз в месяц тканью, смоченной в теплой воде с добавлением нейтрального средства для мытья посуды. После этого тщательно сполосните его чистой водой, вытрите насухо и вставьте обратно в прибор.
- Не мойте резервуар для конденсата в посудомоечной машине.

Уход за защитной решеткой фильтра

- Проверяйте и очищайте защитную решетку не реже одного раза в две недели или чаще, если вы используете прибор каждый день.
- Извлеките защитную решетку фильтра из осушителя.
- Пыль следует удалить с помощью щетки с мягким ворсом. Если решетка фильтра сильно загрязнена, то пыль и грязь можно удалить с помощью пылесоса на самой низкой мощности с установленной насадкой-щеткой для обивки. Как вариант, решетку фильтра можно замочить в теплой воде (температурой не выше 40 °C) и очистить ее мягкой губкой. Оставьте ее сохнуть в сухом, тенистом и хорошо проветриваемом месте. Не сушите ее в сушильной машине или феном. Не сушите под прямыми солнечными лучами. Перед установкой в прибор убедитесь, что решетка фильтра полностью высохла.
- Установите на место.

**Осторожно!**

Не используйте прибор без правильно установленной защитной решетки фильтра. Не мойте защитную решетку фильтра в посудомоечной машине.

Чистка внешнего корпуса

- Для очистки внешнего корпуса используйте тряпку, слегка смоченную теплой водой с добавлением небольшого количества жидкости для мытья посуды. Следите за тем, чтобы вода не попала в вентиляционные отверстия. Если решетки воздухозаборника и воздуховыпускного отверстия только заплылены, то для их очистки можно использовать пылесос.

Хранение

- Если прибор не будет использоваться длительное время, отсоедините вилку кабеля питания от розетки и очистите ее согласно инструкциям выше.
- Очистите резервуар для конденсата не ранее, чем через 24 часа выключения, поскольку за это время в нем может осесть немного конденсата.
- Уберите прибор на хранение в сухое, чистое и хорошо проветриваемое место, где он не будет подвергаться воздействию экстремальных температур и будет находиться вне досягаемости детей и животных.

УСТРАНЕНИЕ НЕИСПРАВНОСТЕЙ

Неисправность	Причина	Решение
Из осушителя выходит теплый воздух.	Это нормально. Осушенный воздух проходит через нагревательный элемент, в результате чего воздух нагревается (без функции охлаждения).	
Осушитель не включается.	Осушитель не подключен к розетке.	Вставьте вилку в надлежащим образом заземленную розетку.
	Резервуар для конденсата полон.	Слейте воду из резервуара для конденсата.
	Резервуар для конденсата вставлен неправильно.	Правильно вставьте резервуар в осушитель.
Осушитель не удаляет влагу из помещения.	Низкая температура и влажность в помещении.	Если температура и влажность в помещении низкие, снизьте мощность осушения. Проверьте температуру и влажность в помещении. Как правило, в холодные месяцы влажность будет выше. Это не является неисправностью.
	Воздуховыпускное отверстие или приток воздуха заблокированы.	Устраните причину перекрытия воздуховыпускного отверстия или воздухозаборника.
Осушитель не выпускает воздух.	Защитная решетка фильтра загрязнена.	Очистите защитную решетку фильтра.
Осушитель шумит.	Осушитель воздуха установлен на неровном полу, наклонен или установлен на неустойчивой поверхности.	Установите осушитель на ровную, твердую и устойчивую поверхность.
	Защитная решетка фильтра загрязнена.	Очистите защитную решетку фильтра.

Если проблема сохраняется или не приведена в таблицах выше, прекратите эксплуатацию прибора и обратитесь в авторизованный сервисный центр.

ТЕХНИЧЕСКИЕ ХАРАКТЕРИСТИКИ

Мощность	220–240 В~, 50 Гц
Эффективность влагопоглощения	10 л / 24 ч (30 °С/80 %)
Номинальная входная мощность	235 Вт
Номинальный ток	1 А
Энергетический коэффициент EEFV	1,21 л/кВт•ч
Пусковой ток	3,5 А
Тип и токовая характеристика предохранителя	Трубчатый предохранитель 2 А
Емкость резервуара для конденсата	1,5 л
Тип и масса хладагента	R290/40 г
GWP (потенциал глобального потепления)	3
Эквивалент CO ₂ (т)	0,00012
Объем расхода воздуха	120 м ³ /ч (выс.)
Уровень шума	42/40 дБ(А) (высокая/низкая скорость)
Размеры	293×493×183 мм
Вес нетто/брутто	9,1/10,2 кг
Рабочая температура	5–35 °С
Рекомендованная площадь комнаты	18–35 м ²

Мы оставляем за собой право вносить изменения в текст и технические характеристики.

Компания SENCOR настоящим заявляет, что радиочастотное устройство типа SDH 1028WH соответствует Директиве 2014/53/EU. Полный текст Декларации о соответствии ЕС доступен на веб-сайте: www.sencor.eu.

ИНСТРУКЦИИ И ИНФОРМАЦИЯ ПО УТИЛИЗАЦИИ ИСПОЛЬЗОВАННЫХ УПАКОВОЧНЫХ МАТЕРИАЛОВ

Утилизируйте упаковочные материалы в месте, предусмотренном для утилизации отходов.

УТИЛИЗАЦИЯ ОТРАБОТАВШЕГО ЭЛЕКТРИЧЕСКОГО И ЭЛЕКТРОННОГО ОБОРУДОВАНИЯ



Данный символ на продуктах или сопутствующей документации означает, что отработанные электрические или электронные продукты нельзя выбрасывать вместе с обычными бытовыми отходами. Такие продукты следует доставлять на специализированные сборные пункты для утилизации и переработки. Кроме того, в некоторых странах ЕС и других странах Европы можно сдать отслужившие

свой срок продукты продавцу при условии приобретения нового аналогичного продукта. Надлежащая утилизация данного продукта помогает сохранять ценные природные ресурсы и предотвращает нанесение ущерба окружающей среде вследствие неправильной утилизации отходов. Для получения дополнительной информации обратитесь в местные органы самоуправления или в пункт сбора вторсырья. Согласно законодательству неправильная утилизация таких отходов может повлечь штрафные санкции.

Для юридических лиц в странах Европейского Союза

Чтобы утилизировать электрическое и электронное оборудование, обратитесь к своему продавцу или поставщику за необходимой информацией.

Утилизация в странах, не входящих в состав Европейского Союза

Данный символ действителен на территории Европейского союза. При необходимости утилизировать данное изделие запросите у местных органов самоуправления или поставщика необходимую информацию.



Данный продукт соответствует всем основным требованиям директив ЕС, которые применимы к нему.

ИНСТРУКЦИЯ ПО ТЕХНИЧЕСКОМУ ОБСЛУЖИВАНИЮ

- Инструкция по техническому обслуживанию предназначена только для квалифицированного лица, уполномоченного для обращения с горючими хладагентами.

1.1 Проверка помещения

Перед тем, как приступить к работам с системой, содержащей горючий хладагент, необходима проверка на безопасность, чтобы убедиться в минимальном риске воспламенения. При ремонте систем охлаждения перед выполнением работ должны быть приняты следующие меры.

1.2 Рабочий процесс

Работы должны выполняться согласно контролируемой процедуре, чтобы свести к минимуму возникновение горючих газов или испарений.

1.3 Общая рабочая зона

Вся ремонтная бригада и другие работники на этой территории должны быть проинструктированы о характере проводимых работ. Необходимо избегать работы в тесном пространстве. Территория вокруг рабочего места должна быть разделена на участки. Необходимо позаботиться о том, чтобы условия в помещении были безопасными, осуществив проверку горючих материалов.

1.4 Контроль присутствия хладагента

До и после работ помещение должно быть проверено соответствующим детектором хладагента, чтобы техники знали о потенциально воспламеняемой атмосфере. Необходимо позаботиться о том, чтобы использованное оборудование для обнаружения утечки подходило для горючих хладагентов, то есть было искробезопасным, герметичным или безопасным по своему характеру.

1.5 Наличие огнетушителя

Если предстоит проводить какие-либо работы с включенным охлаждающим оборудованием или с его смежными частями, то под рукой должны быть подходящие средства пожаротушения. Рядом с зоной, где производится заполнение контура, должен быть порошковый или CO₂ огнетушитель.

1.6 Отсутствие пожароопасных источников

При выполнении работ с системой охлаждения, в ходе которых присутствует контакт с трубопроводом, содержащим или ранее содержавшим горючий хладагент, никто не имеет права пользоваться каким-либо источником потенциального воспламенения, способным вызвать опасность пожара или взрыва. Все возможные источники воспламенения, включая курения сигарет, должны находиться на достаточном расстоянии от места монтажа, ремонта, демонтажа и утилизации, во время которых горючий хладагент потенциально может попасть в окружающую среду. Перед проведением работ необходимо осмотреть зону возле оборудования, чтобы убедиться, что в ней отсутствует риск появления огня или опасность воспламенения. Необходимо вывесить таблички «Курить запрещено».

1.7 Вентилируемое помещение

Перед тем, как будет нарушена целостность системы или будут выполняться действия с работающим оборудованием, необходимо позаботиться о том, чтобы помещение было открыто или надлежащим образом провентилировано. Вентилирование должно производиться в течение всего времени выполнения работ. Вентиляция должна безопасно рассеивать любой хладагент в случае его утечки и выводить его в атмосферу.

1.8 Проверка охлаждающего оборудования

Если заменяются электрические компоненты, то они должны подходить для данной задачи и соответствовать надлежащим спецификациям. Всегда следует соблюдать указания производителя относительно технического обслуживания. При возникновении сомнений следует запросить технический отдел производителя.

- При монтаже оборудования, содержащего хладагент, необходимо выполнить следующие проверки:

- объем наполнителя должен соответствовать размерам помещения, в котором смонтированы компоненты, содержащие хладагент;
- вентиляционная система и выводы работают на полную мощность и не засорены;
- если используется контур непрямого охлаждения, второй контур необходимо проверить на наличие хладагента;
- маркировка оборудования должна быть постоянно видимой и разборчивой; неразборчивые символы и знаки должны быть исправлены;
- трубопроводы охлаждения или его компоненты монтируются там, где они вряд ли будут подвергаться воздействию какого-либо вещества, способного разъедать компоненты, содержащие хладагент, если только они не изготовлены из материалов, устойчивых к внутренней коррозии или имеющих соответствующую защиту от нее.

1.9 Проверка электрооборудования

Ремонт и техническое обслуживание электрических компонентов должны включать в себя проверку безопасности и осмотр компонентов.

Если возникнет неисправность, способная поставить под угрозу безопасность, то к цепи не следует подключать источник питания, пока неисправность не будет надежно устранена. Если неисправность не может быть устранена немедленно, однако требуется продолжение эксплуатации, то необходимо использовать подходящее временное решение. Об этом необходимо сообщить владельцу оборудования, чтобы, в свою очередь, были оповещены все стороны.

В ходе первичной проверки должен быть проведен контроль того, что:

- конденсаторы разряжены: это необходимо выполнить безопасным способом, чтобы исключить возможность искробразования;
- при наполнении, восстановлении и чистке системы не оголены никакие электрические компоненты и провода;
- заземление не повреждено.

2. Ремонт герметичных компонентов

Во время ремонта герметичных компонентов еще до того, как будут сняты герметичные крышки и пр., необходимо отключить все электропитание от оборудования, с которым проводятся работы. Если, все же, во время проведения технического обслуживания абсолютно необходимо подавать к нему питание, то необходимо разместить в ближайшей точке работающее устройство обнаружения утечки, которое предупредит о потенциальной чрезвычайной ситуации.

Собое внимание следует уделить тому, чтобы в ходе работ с электрическими компонентами уровень защиты не изменился до опасной степени. Такими ситуациями является повреждение кабелей, чрезмерное количество стыков и клемм, выполненных не в соответствии с оригинальной спецификацией, повреждение уплотнителя, неправильные сальники и т. д.

Необходимо позаботиться о том, чтобы устройство было безопасно смонтировано.

Необходимо позаботиться о том, чтобы уплотняющие материалы не пришли в негодность до такой степени, что не выполняли бы функцию предотвращения проникновения горючей среды. Запасные части должны соответствовать спецификациям производителя.



Примечание:

Использование силиконового герметика может снижать эффективность некоторых детекторов утечки. Перед работой с внутренними предохранительными компонентами их не следует отсоединять от оборудования.

3. Ремонт внутренних предохранительных компонентов

Контур не должен испытывать постоянную индукционную или мощностную нагрузку, чтобы не было превышено допустимое для используемого оборудования напряжение и сила тока.

Внутренние предохранительные компоненты – это единственные части, с которыми можно работать в огнеопасной среде, в том числе когда они эксплуатируются. Испытательный прибор должен обладать правильными характеристиками.

Эти компоненты можно заменять только на те, которые соответствуют спецификациям производителя. Другие запасные части могут стать причиной воспламенения хладагента в случае его утечки в окружающую среду.

4. Кабельная проводка

Убедитесь, что кабельная проводка не подверглась износу, коррозии, чрезмерному давлению, вибрации, воздействию острых краев или других неблагоприятных факторов. В ходе проверки необходимо учитывать воздействие старения и постоянной вибрации от таких источников, как компрессоры или вентиляторы.

5. Обнаружение горячих хладагентов

Ни при каких обстоятельствах при поиске или определении утечек хладагента нельзя использовать потенциальные источники возгорания.

Нельзя использовать галогенную горелку (или любой другой детектор, использующий открытое пламя).

6. Методы обнаружения утечки

Для систем, содержащих горячий хладагент, считаются приемлемыми следующие способы обнаружения утечки.

Для обнаружения горячих хладагентов должны применяться электронные детекторы утечки, однако их чувствительность может быть недостаточной или требовать повторной калибровки (детекторы должны пройти калибровку в помещении, в котором отсутствует хладагент). Необходимо позаботиться о том, чтобы детектор не был потенциальным источником воспламенения и подходил для используемого хладагента. На детекторе утечки обязательно должен быть выставлен нижний предел воспламеняемости (LFL) в процентах, и прибор должен быть откалиброван по используемому хладагенту с подтверждением положительной реакции на процентное содержание газа (не более 25 %).

Жидкости подходят для определения утечки большинства хладагентов, однако необходимо исключить использование хлорсодержащих чистящих средств, поскольку хлор может реагировать с хладагентом, вызывая коррозию медных трубок.

В случае подозрения на утечку необходимо удалить или погасить все источники открытого огня.

В случае обнаружения утечки хладагента, требующей пайки, следует удалить из системы весь хладагент или изолировать его (перекрыть клапан) в части системы, отдаленной от места утечки. Перед пайкой и после нее систему необходимо продуть бескислородным азотом (OFN).

7. Удаление и откачка

В случае открытия контура охлаждения по причине ремонта, либо по какой-либо другой причине, необходимо применить стандартные процедуры. Однако важно придерживаться методов, оптимальных с точки зрения воспламеняемости. Необходимо соблюдать следующий порядок действий:

- удалить хладагент;
- прочистить контур инертным газом;
- откачать;
- снова прочистить инертным газом;
- вскрыть контур путем резки или пайки.

Содержимое контура необходимо перекачивать в подходящие откачивающие цилиндры. Для приведения агрегата в безопасное состояние система обязательно должна быть заполнена OFN (бескислородным азотом). Возможно, потребуется повторить эту

процедуру несколько раз. Для этих целей нельзя использовать сжатый воздух или кислород.

Чтобы заполнить систему, можно нарушить ее пониженное давление, наполняя бескислородным азотом до достижения рабочего давления, далее провентилировать, выпустив газ в атмосферу и, наконец, понизить давление. Эта процедура должна повторяться, пока в система остается хладагент. При последнем использовании бескислородного азота необходимо провентилировать систему при атмосферном давлении, чтобы далее можно было проводить работы. Эти действия абсолютно необходимы, если нужно выполнить пайку трубопровода.

Необходимо позаботиться о том, чтобы выходы для вакуумного насоса не были рядом с каким-либо источником возгорания, а также о вентиляции.

8. Процедура наполнения

В дополнение к обычным процедурам наполнения должны быть выполнены следующие требования.

- Необходимо позаботиться о том, чтобы при использовании наполняющего оборудования не смешивались разные виды хладагентов. Шланг или труба должны быть настолько короткими, насколько это возможно, чтобы свести к минимуму содержание хладагента в них.
- Цилиндры должны удерживаться в вертикальном положении.
- Необходимо позаботиться о том, чтобы перед наполнением системы хладагентом она была заземлена.
- Когда наполнение завершится, необходимо обозначить систему табличкой (если ее еще нет).
- Особо следует позаботиться о том, чтобы не переполнить систему.

Перед первым наполнением новой системы необходимо провести ее испытание при помощи бескислородного азота. Система должна быть испытана на предмет утечки после завершения работ, но до ввода в эксплуатацию. Перед тем, как покинуть зону монтажных работ, необходимо провести контрольное испытание.

9. Вывод из эксплуатации

Перед выполнением этой процедуры исключительно важно, чтобы проводящий ее специалист полностью ознакомился с оборудованием и всеми его особенностями. Чтобы безопасно удалить весь хладагент, рекомендуется соблюдать подходящий порядок действий. Перед тем, как приступить к этим действиям, следует взять пробы масла и хладагента на тот случай, если перед новым использованием восстановленного хладагента потребуются его анализ. Перед началом этих действий необходим доступ к электроэнергии.

- а) Ознакомиться с оборудованием и его функционированием.
- б) Отсоединить систему от электропитания.
- в) Перед тем, как приступить к действиям, необходимо позаботиться о том, чтобы:
 - наличие механического оборудования для перемещения цилиндров с хладагентом, если таковое потребуется;
 - наличие всех средств индивидуальной защиты, а также чтобы они использовались надлежащим образом;
 - чтобы процесс откачки выполнялся под постоянным надзором компетентного лица;
 - чтобы откачивающее оборудование и цилиндры соответствовали требованиям соответствующих стандартов.
- д) Откачать содержимое из системы охлаждения, если это возможно.
- е) Если достичь вакуума невозможно, сооружается коллекторный трубопровод, куда будет откачиваться хладагент из разных частей системы.
- ф) Позаботиться о том, чтобы перед началом откачки цилиндр был помещен на весы.
- г) Включить откачивающее оборудование и руководствоваться инструкцией производителя.
- h) Не переполнять цилиндры. (не более 80 % жидкостного объема).
- и) Не превышать максимальное рабочее давление цилиндров, даже временно.

- j) Когда цилиндры будут надлежащим образом наполнены, и процесс завершится, позаботиться о том, чтобы цилиндры и оборудование были немедленно удалены из монтажной зоны, а все разделительные клапаны на оборудовании – закрыты.
- k) Откачанный хладагент нельзя закачивать в другую систему охлаждения без предварительной очистки и проверки.

10. Размещение таблички

- На оборудовании должна быть размещена табличка с информацией о том, что оно выведено из эксплуатации и не наполнено хладагентом. На табличке должна стоять дата и подпись. Позаботьтесь о том, чтобы на оборудовании были размещены таблички, указывающие, что в нем содержится горючий хладагент.

11. Утилизация

Когда хладагент удаляется из системы – в целях технического обслуживания или по причине вывода из эксплуатации – рекомендуется применять надлежащий порядок действий, чтобы эта процедура была выполнена безопасно.

При перекачке хладагента в цилиндры необходимо позаботиться о том, чтобы цилиндры подходили для этой цели.

Необходимо позаботиться о том, чтобы в распоряжении было надлежащее количество цилиндров, достаточное для помещения в них всего содержимого системы. Все цилиндры, которые предстоит использовать, обязательно должны быть предназначены для откачивания хладагента и обозначены табличкой с указанием этого хладагента (то есть специальные цилиндры для откачивания хладагента). У всех цилиндров обязательно должны быть предохранительные клапаны и примыкающие к ним запорные клапаны в хорошем рабочем состоянии. Из пустых цилиндров удаляется все содержимое, и перед перекачкой цилиндры, по возможности, охлаждаются.

Откачивающее оборудование должно быть в хорошем, работоспособном состоянии, с комплектом инструкций, которые должны находиться под рукой и подходить для откачки горючих хладагентов. Помимо этого, в распоряжении должен быть комплект откалиброванных весов в хорошем рабочем состоянии. У всех шлангов должны быть разъединительные муфты без протечек, в хорошем состоянии. Перед началом использования откачивающего оборудования убедитесь, что оно в удовлетворительном рабочем состоянии, что надлежащим образом проводилось его техническое обслуживание и что все электрические компоненты герметизированы, чтобы исключить воспламенение в случае выброса хладагента. В случае сомнений проконсультируйтесь с производителем.

Откачанный хладагент должен быть возвращен его поставщику в надлежащем цилиндре, с соответствующем согласованном письмом о передаче отходов. Нельзя смешивать различные хладагенты в откачивающих агрегатах и, особенно, в цилиндрах.

Если необходимо извлечь компрессоры или компрессорное масло, то необходимо обеспечить их откачку до приемлемого уровня, исключающего попадание горючего хладагента в смазку. Процедуру откачки необходимо провести перед тем, как вернуть компрессор поставщику. Для ускорения этого процесса следует применять только электрическое нагревание корпуса компрессора. Когда масло будет слито из системы, оно должно быть утилизировано безопасным образом.

