

SENCOR®

STS 7500WH
STS 7501BK



TOSTER

Prijevod originalnog priručnika



SENCOR®

**STS 7500WH
STS 7501BK**



A

1

2

3

4

5

7

6

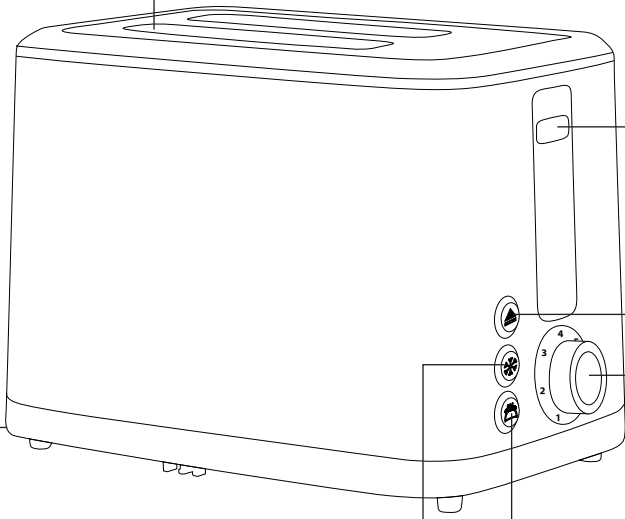

Važne sigurnosne upute

PAŽLJIVO PROČITAJTE I SPREMITE ZA BUDUĆU UPOTREBU.

- Ovaj uređaj mogu koristiti djeca stara najmanje 8 godina i osobe smanjenih fizičkih, osjetilnim ili mentalnih sposobnosti te neiskusne osobe ako su pod nadzorom ili su primile upute za sigurnu upotrebu uređaja i svjesne su potencijalnih opasnosti.
- Djeca se ne smiju igrati uređajem.
- Čišćenje i održavanje ne smiju obavljati djeca, osim ako su pod nadzorom i stara barem 8 godina.
- Djecu mlađu od 8 godina držite podalje od uređaja i kabela napajanja.
- Ako se kabel napajanja ošteti, zamijenite ga u servisu kako biste izbjegli opasne situacije. Uređaj je zabranjeno koristiti ako je kabel napajanja oštećen.
- Temperatura izloženih površina može biti visoka kada je uređaj uključen.
- Kruh se može zapaliti, stoga nemojte uređaj upotrebljavati u blizini ili ispod zapaljivih materijala kao što su zavjese.
- Očistite sve površine koje dolaze u dodir s hranom prema uputama u poglavlju "Čišćenje i održavanje".

Uklonjivi pladanj treba redovito čistiti kako ne bi došlo do nakupljanja mrvica. Prilikom čišćenje pridržavajte se uputa u poglavlju "Čišćenje i održavanje".

- Ovaj uređaj nije predviđen za upotrebu uz vanjski vremenski prekidač ili daljinski upravljač.



Pažnja: Vruća površina

Temperatura izloženih površina može biti visoka kada je uređaj uključen. Takve se površine mogu zagrijati tijekom uporabe. Ne dodirujte vruće površine. To može uzrokovati opekline kože.



- Ovaj je proizvod dizajniran isključivo za upotrebu u kućanstvu. Aparat je predviđen i za osobnu, nekomercijalnu upotrebu na mjestima koja, između ostalih, obuhvaćaju sljedeće:
 - čajne kuhinje za osoblje u trgovinama, uredima i drugim radnim mjestima,
 - hotelske i motelske sobe i drugi životni prostori,
 - poljoprivredna imanja,
 - prenoćišta.
- Uređaj se koristi za tostiranje pekarskih proizvoda kao što su tostirani kruh, obični kruh za široku potrošnju, pecivo itd.
- Uređaj nemojte koristiti u industrijskim okruženjima ili na otvorenom, ili u svrhe za koje nije predviđen.
- Uređaj nemojte upotrebljavati za pečenje slatkih pekarskih proizvoda koji su posipani šećerom ili sadrže džem, pekmez ili marmeladu, kao što su kolači, peciva itd. U suprotnom može doći do požara.
- Prije priključivanja uređaja u električnu utičnicu provjerite odgovara li napon naveden na naljepnici naponu u vašoj zidnoj utičnici. Uređaj priključujte isključivo u utičnicu s uzemljenjem.
- Potpuno odmotajte kabel napajanja prije upotrebe uređaja. Pazite da kabel napajanja ne visi preko ruba stola i da ne dodiruje vruće površine.
- Uređaj ne stavljajte na ili u blizinu električnih ili plinskih kuhala, ruba stola, površine za cijedenje u sudoper ili na nestabilne površine. Uređaj mora biti smješten na stabilnoj i ujednačenoj površini.
- Što se tiče zaštite od požara, ovaj je uređaj u skladu sa standardima koji su na snazi u Europskoj uniji. U smislu ovih normi, radi se o uređajima koji se mogu koristiti na stolu ili sličnoj površini, pod uvjetom da se održava sigurna udaljenost od najmanje 50 cm od površina zapaljivih materijala u smjeru glavnog zračenja i najmanje 10 cm u ostalim smjerovima.
- Uređaj nemojte koristiti bez pravilno umetnutog pladnja za mrvice.
- Prije prve upotrebe uređaja potrebno je da radi u prazno najmanje tri puta pri maksimalnoj postavci tostiranja kako biste se riješili neugodnih mirisa.
- Uređaj ne ostavljajte bez nadzora dok radi.
- Uređaj nikada ne prekrivajte dok radi ili dok je topao.
- Nemojte u utore za tostiranje umetati prevelike komade kruha, kruh umotan u aluminijsku foliju ili metalne predmete. U suprotnom može doći do požara ili električnog udara.
- Morate biti posebno oprezni prilikom uklanjanja manjih komada kruha iz uređaja kako biste spriječili opekline.
- Nikada nemojte peći kruh tako da ga postavite vodoravno izravno na utore za tostiranje. To bi moglo ometi cirkulaciju zraka i moglo bi izazvati požar.
- Nikada ne pokušavajte ukloniti blokirani tost, pecivo ili druge pekarske proizvode nožem ili drugim metalnim predmetom jer može doći do oštećenja grijaćih elemenata, ozbiljnog kvara uređaja ili električnog udara. Pustite da se uređaj ohladi, izvucite kabel napajanja iz utičnice i pažljivo uklonite blokirani komad kruha.
- Nemojte uklanjati kruh dok je uređaj u radu.
- Upotrebljavajte samo dodatke isporučene uz uređaj.
- Da biste izbjegli električni udar, ovaj uređaj i njegov kabel napajanja nemojte uranjati u vodu ili druge tekućine.
- Uređaj uvijek isključite i iskopčajte iz električne utičnice kada ga ostavljate bez nadzora ili kada nije u upotrebi, prije čišćenja i pomicanja. Pričekajte da se uređaj u potpunosti ohladi prije premještanja, čišćenja i pospremanja.
- Aparat iskopčajte iz utičnice laganim povlačenjem za utikač, a ne za kabel napajanja. U suprotnom može doći do oštećenja kabela napajanja ili utičnice.
- Uređaj nemojte koristiti ako je oštećen, ako ne radi pravilno ili ako je bio ispušten na tlo ili potopljen u vodu. Da biste spriječili opasne situacije, nemojte sami popravljati ili modificirati aparat. Neka sve popravke i prilagodavanja izvede ovlašteni servis. Modificiranjem aparata izlažete se riziku o gubitka zakonskih prava po pitanju nepravilnog rada ili jamstva kvalitete.

HR Toster

Korisnički priručnik

- Zahvaljujemo Vam na kupnji našeg SENCOR proizvoda i nadamo se da ćete biti zadovoljni s njime.
- Prije upotrebe ovog uređaja upoznajte se s korisničkim priručnikom, čak i ako ste već upoznati s upotrebom sličnih vrsta uređaja. Uređaj upotrebljavajte samo na način opisan u ovom korisničkom priručniku. Priručnik čuvajte za kasniju upotrebu.
- Preporučujemo da čuvate originalnu ambalažu, račun i dokaz prodavačeve odgovornosti ili jamstvenu potvrdu najmanje tijekom trajanja zakonske zaštite od nepravilnosti u radu ili jamstva kvalitete. Kada transportirate uređaj, preporučujemo da ga ponovno spakirate u originalnoj proizvođačevoj kutiji.

OPIS UREĐAJA

- | | |
|--|---|
| A1 Utori za tostiranje | A5 Rotacijsko upravljanje za intenzitet tostiranja / poništavanje tostiranja |
| A2 Odvojni pladanj za mrvice | |
| A3 Upravljačka ručica | |
| A4 Tipka  za trenutni prekid tostiranja. | A6 Tipka  za zagrijavanje kruha |
| | A7 Tipka  za pečenje zamrznutog kruha |

PRIJE PRVE UPOTREBE

- Prije prve upotrebe uklonite uređaj i njegovu opremu iz ambalaže i uklonite sve promotivne etikete i naljepnice.
- Prije prve upotrebe toster morate pokrenuti najmanje tri puta pri maksimalnoj postavci tostiranja da biste se riješili neugodnih mirisa.

RAD S APARATOM

- Postavite toster na ravnu, suhu i stabilnu površinu daleko od površina zapaljivih materijala kako je navedeno u odjeljku Sigurnosne upute.
- Potpuno odmotajte kabel napajanja i priključite toster u električnu utičnicu.
- Provjerite je li pladanj za mrvice pravilno umetnut.
- U svaki utor umetnite krišku tost kruha, krišku običnog kruha, pola peciva itd. Kriške kruha ne smiju biti previše debele kako bi se izbjeglo zaglavljivanje u utorima i ne bi smjele stršiti iz tostera kada je upravljačka ručica u donjem položaju.



Upozorenje:

U toster nemojte stavljati kruh prekriven maslacem, margarinom itd.

- Koristite rotacijsku kontrolu da podesite intenzitet tostiranja od 1 do 7, gdje je postavka 1 najlakši intenzitet tostiranja, a 7 najtamniji intenzitet tostiranja. Za prvu uporabu preporučujemo podešavanje intenziteta tostiranja na razinu 3. Intenzitet tostiranja možete prilagoditi svojim osobnim željama. Intenzitet tostiranja ne može se mijenjati tijekom postupka tostiranja.
- Stavite toster u funkciju pritiskom na upravljačku polugu. Nakon što je poluga učvršćena u donjem položaju, postupak tostiranja automatski će se pokrenuti.



Napomena:

Ako toster nije priključen u utičnicu, poluga se neće blokirati u donjem položaju i stoga se neće pokrenuti.

- Tijekom postupka tostiranja možete provjeriti stanje tostiranja podizanjem upravljačke poluge prema gore. Ako je potrebno, možete otkazati postupak tostiranja pritiskom na .
- Toster će se automatski isključiti i izbaciti umetnuti kruh čim postupak tostiranja završi. Uklonite kruh iz tostera i ponovite gornji postupak da biste tostirali drugi komad kruha.



Napomena:

Da biste uklonili manje komade kruha, podignite upravljačku polugu dokraja prema gore.



Upozorenje:

Nikad ne pokušavajte zaglavljene komade kruha ili bilo koji drugi proizvod za kruh izvaditi nožem ili drugim metalnim predmetom. To bi moglo dovesti do ozljeđivanja putem električnog udara ili oštećivanja uređaja. Ako je kruh blokirao unutar tostera, isključite ga, iskopčajte ga iz utičnice i pričekajte da se ohladi. Zatim pažljivo uklonite kruh.

- Nakon upotrebe iskopčajte toster iz električne utičnice i pustite da se ohladi.

Funkcija zagrijavanja kruha

- Ova funkcija omogućuje zagrijavanje kruha bez dodatnog tostiranja.
- Umetnite kruh u utore i pogurnite upravljačku ručicu prema dolje dok se ne blokira u tom položaju. Pritisnite . Tipka će zasvijetliti.
- Toster se automatski isključuje i izbacuje umetnuti kruh nakon završetka postupka zagrijavanja. Izvadite kruh iz tostera i ponovite gornji postupak da zagrijete drugi komad kruha.



Napomena:

Vrijeme zagrijavanja je tvornički postavljeno i ne može se podešavati. Ako morate otkazati postupak grijanja, pritisnite tipku .

Funkcija tostiranja smrznutog kruha

- Umetnite smrznuti kruh u utore, podesite željeni stupanj tostiranja i pritisnite upravljačku ručicu prema dolje dok se ne zaključa u donjem položaju. Pritisnite tipku . Tipka će zasvijetliti.
- Toster će se automatski isključiti i izbaciti umetnuti kruh čim postupak tostiranja završi. Uklonite kruh iz tostera i ponovite gornji postupak da biste tostirali drugi komad smrznutog kruha.



Napomena:

Ako želite otkazati postupak tostiranja smrznutog kruha, pritisnite .



Upozorenje:

Funkcija tostiranja smrznutog kruha i funkcija zagrijavanja kruha ne mogu se odabrati istovremeno.

Savjeti i trikovi za podešavanje intenziteta tostiranja

- Tostiranje je postupak u dva koraka. Prva faza isparava vlagu iz kruha, a druga ga tostira.
- Razina tostiranja ovisi o vrsti, veličini i svježini kruha.
- Svježi kruh će se duže tostirati jer vlaga sadržana u njemu prvo mora ispariti i tek tada se počinje tostirati. Stoga je potrebno podesiti višu razinu intenziteta tostiranja. Integralni kruh, deblje šnite kruha, narezana peciva i bageti također zahtijevaju veću postavku tostiranja.

- Stariji kruh, koji ne sadrži toliko vlage kao svježiji kruh, tostirat će se kraće i stoga je potrebna niža postavka intenziteta tostiranja od normalne.
- Manje i tanje kriške kruha tostirat će se brže od većih i debljih kriški kruha.
- Ako tostirate samo jednu krišku kruha, podesite nižu razinu tostiranja nego ako tostirate dvije kriške istovremeno.

ČIŠĆENJE I ODRŽAVANJE

- Nakon svake upotrebe očistite toster. Prije čišćenja provjerite je li uređaj iskopčan iz električne utičnice i je li ohlađen.
- Izvucite pladanj za mrvice iz tostera i izvadite mrvice, obrišite ga čistom i suhom krpom i vratite ga na mjesto. Očistite pladanj za mrvice nakon svake upotrebe tostera. Pobrinite se da se mrvice nisu nakupile u njemu. U suprotnom bi se mogli zapaliti.
- Za uklanjanje mrvica iz unutrašnjosti, toster okrenite naopačke i pažljivo istresite mrvice iznad kante za otpad.
- Obrišite vanjsku površinu tostera suhom ili lagano navlaženom krpom i zatim dobro osušite brisanjem. Pazite da voda ili vlaga ne prodru u unutrašnjost tostera.
- Nemojte koristiti abrazivne proizvode za čišćenje, benzin ili druga otapala.
- Da biste izbjegli električni udar, ovaj uređaj i njegov kabel napajanja nemojte uranjati u vodu ili druge tekućine.

TEHNIČKE SPECIFIKACIJE

Nazivni raspon napona220–240 V~
 Nazivna frekvencija50–60 Hz
 Nazivna ulazna snaga780–930 W

Zadržavamo pravo na izmjenu teksta i tehničkih specifikacija.

UPUTE I INFORMACIJE O ODLAGANJU ISKORIŠTENIH AMBALAŽNIH MATERIJALA

Rabljenu ambalažu odložite na predviđenom odlagalištu u vašoj općini.

ODLAGANJE RABLJENE ELEKTRIČNE I ELEKTRONIČKE OPREME



Ovi simboli na proizvodima ili popratnoj dokumentaciji naznačuju da se rabljeni električni i elektronički proizvodi ne smiju miješati s uobičajenim kućanskim otpadom.

Za pravilno odlaganje i recikliranje ove proizvode predajte na predviđena mjesta za prikupljanje. Također, u nekim državama članicama Europske unije ili drugim europskim zemljama proizvode možete vratiti lokalnom zastupniku prilikom kupnje novog ekvivalentnog proizvoda. Pravilno odlaganje ovog proizvoda pomaže u očuvanju dragocjenih prirodnih resursa te sprječava zagađivanje okoliša uzrokovano nepravilnim odlaganjem otpada. Za više pojedinosti kontaktirajte lokalne nadležne ustanove ili središte za prikupljanje otpada. Sukladno državnim propisima, za nepravilno zbrinjavanje ove vrste otpada mogu se izreći kazne.

Za poslovna tijela u državama Europske unije

Za pojedinosti o odlaganju električnih ili elektroničkih uređaja obratite se svom zastupniku ili dobavljaču.

Odlaganje u državama izvan Europske unije

Ovaj je simbol važeći u Europskoj uniji. Potrebne informacije o pravilnom odlaganju ovog proizvoda zatražite od lokalne uprave ili od svog zastupnika.



Ovaj proizvod ispunjava sve bitne zahtjeve EU direktiva koje se na njega odnose.

