

SENCOR®

STM 8950



KUCHYNSKÝ ROBOT
Preklad pôvodného návodu



SENCOR®

STM 8950



A

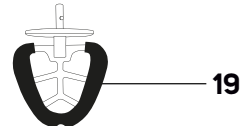
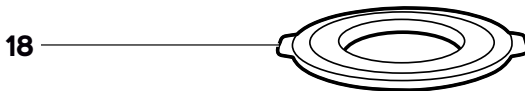
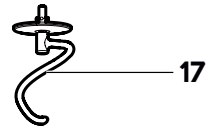
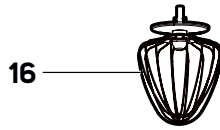
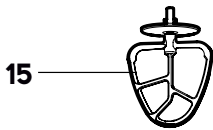
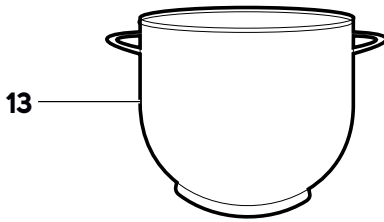
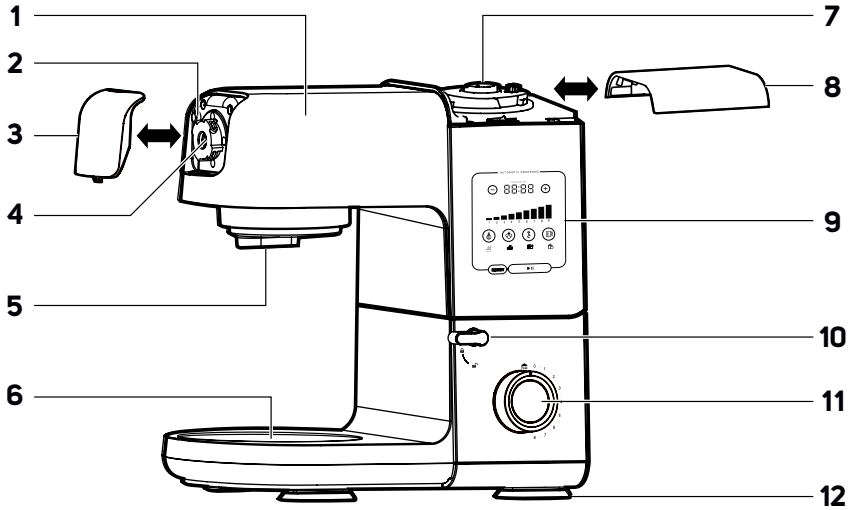

B

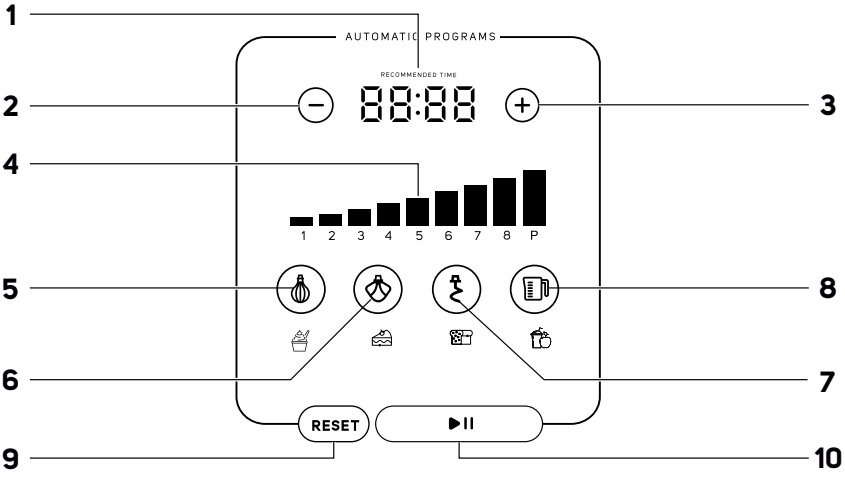

C

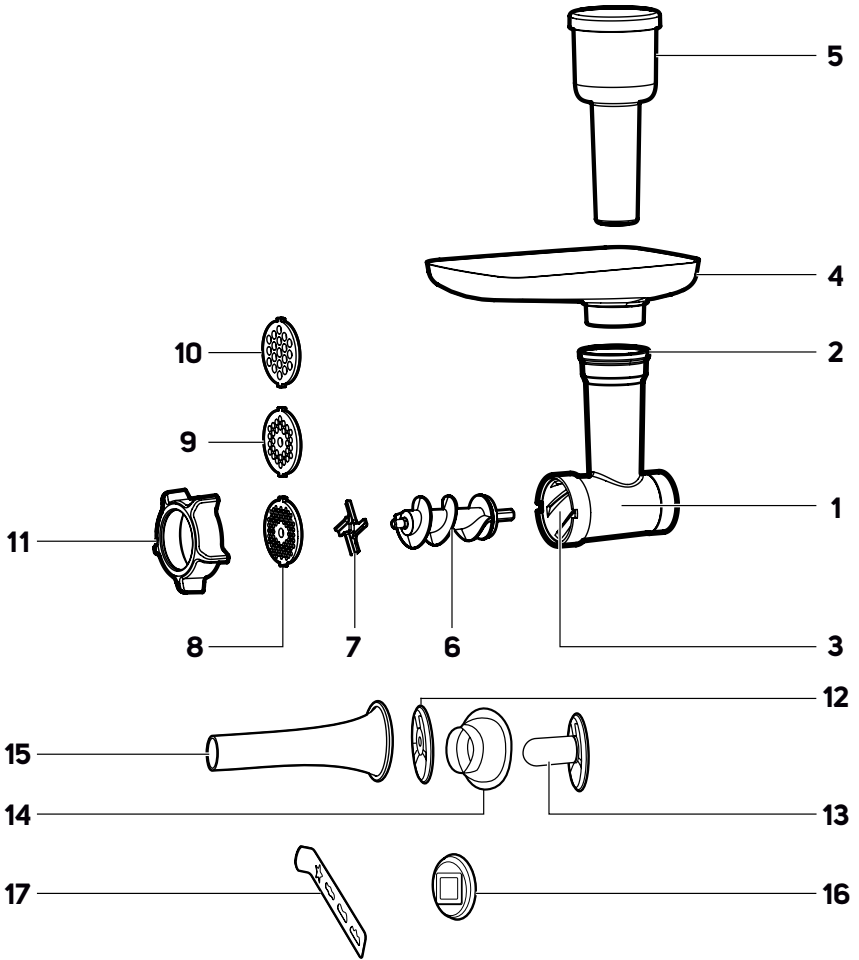

C₁

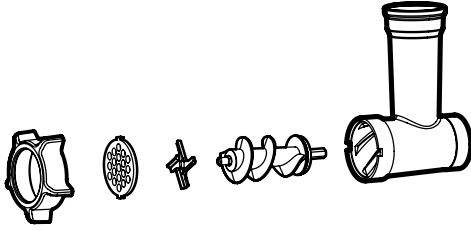

C₂

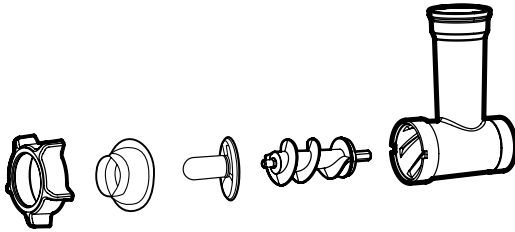

C₃

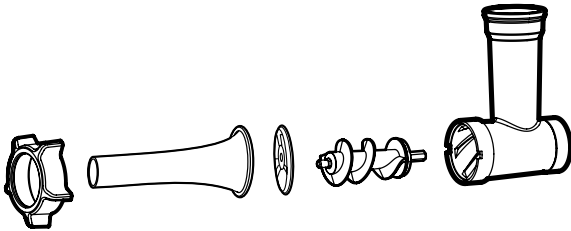

C₄

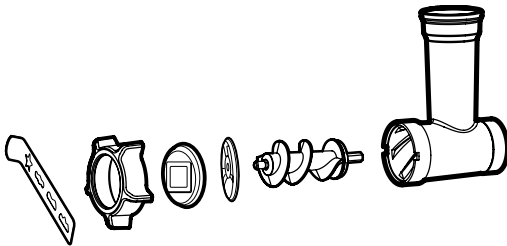

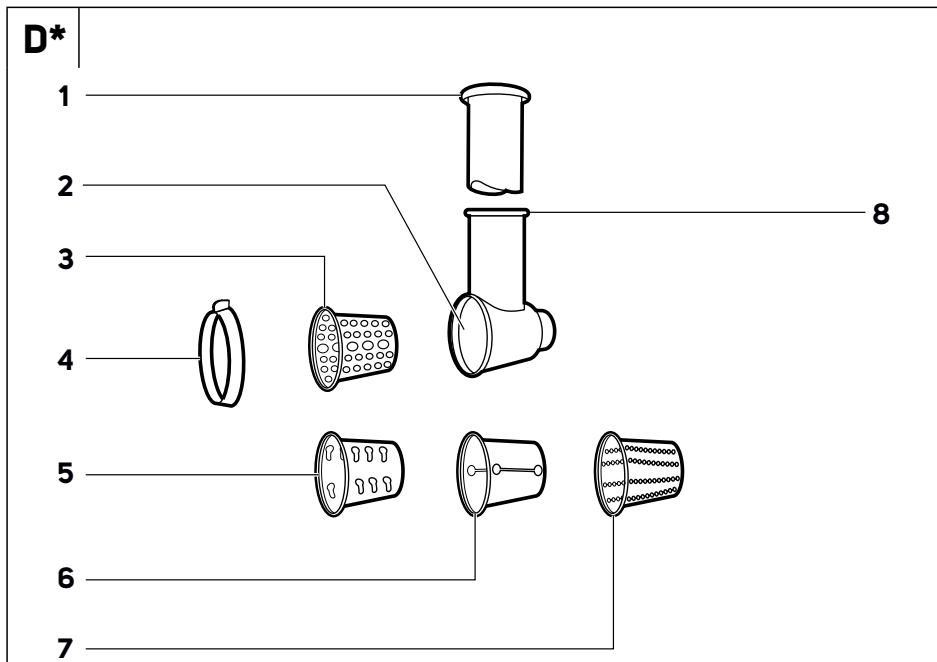

* **EN** Accessory not included. Can be purchased separately. / **CZ** Toto příslušenství není součástí dodávky. Lze dokoupit samostatně. / **SK** Toto príslušenstvo nie je súčasťou dodávky. Je možné dokúpiť samostatne. / **HU** Ez a tartozék nem része a terméknek. Külön kell megvásárolni. / **PL** Wyposażenie to nie jest dostarczane wraz z produktem. Można go zakupić oddzielnie. / **RU** Данные аксессуары не входят в комплект поставки. Можно приобрести отдельно. / **HR** Dodatni pribor nije priložen. Može se kupiti zasebno. / **GR** Το πρόσθετο εξάρτημα δεν περιλαμβάνεται. Μπορείτε να το προμηθευτείτε ξεχωριστά.

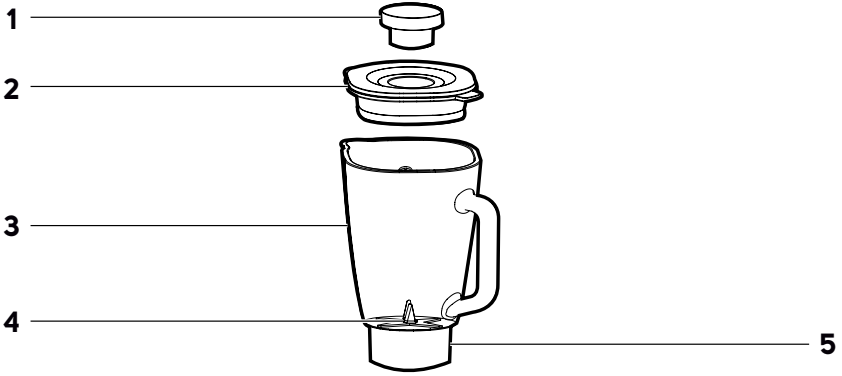
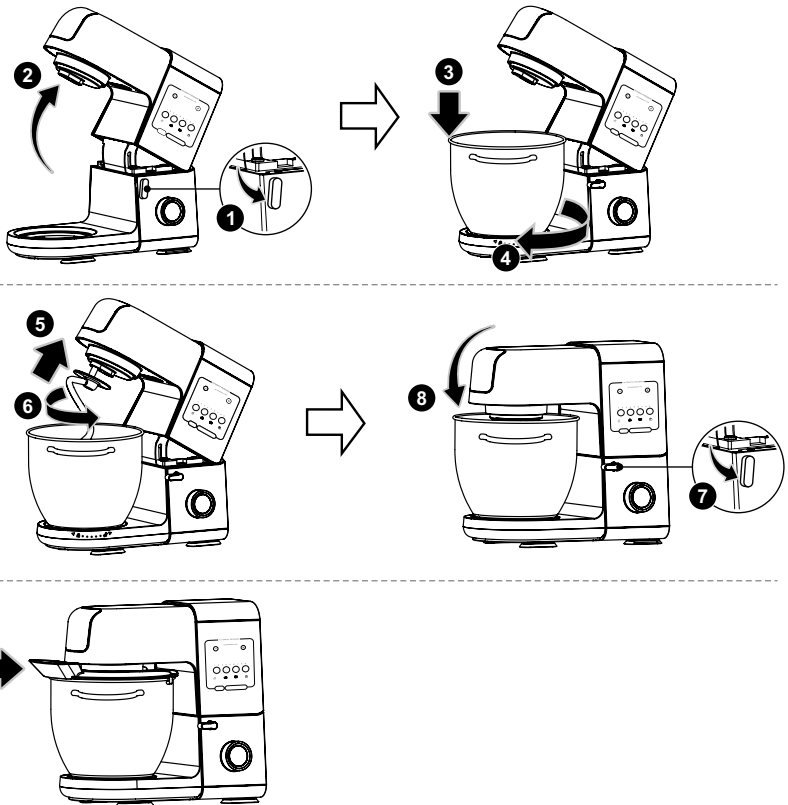
E**F**

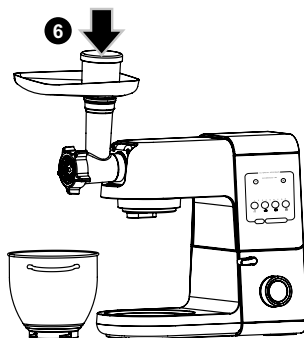
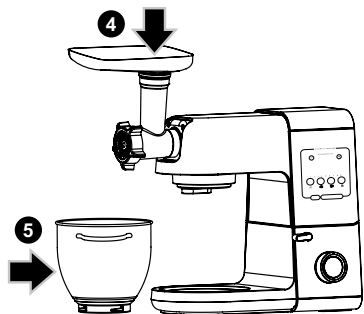
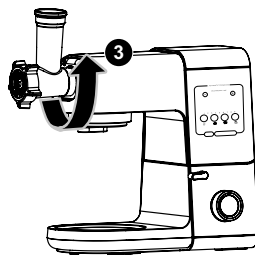
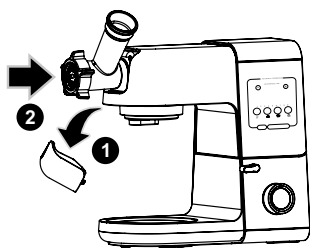
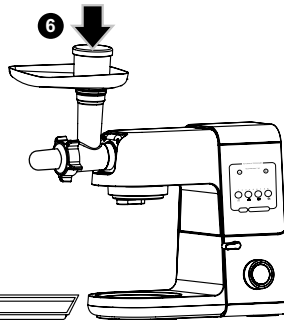
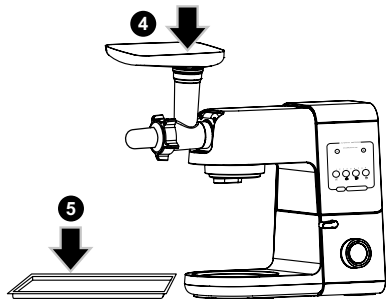
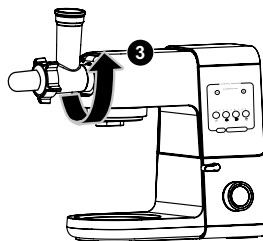
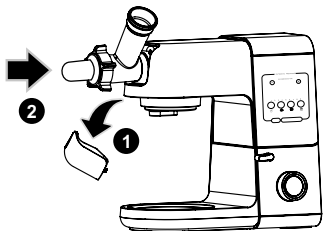
G**H**

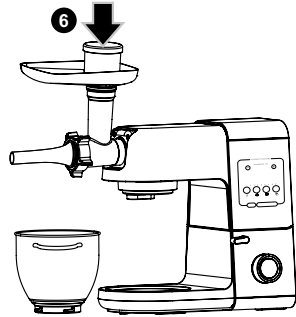
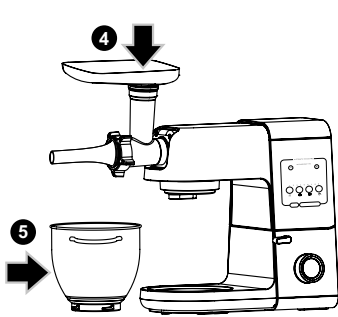
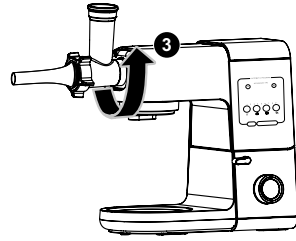
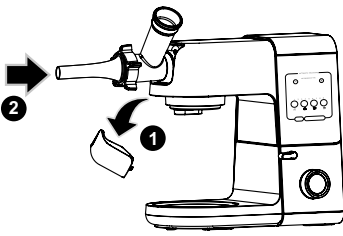
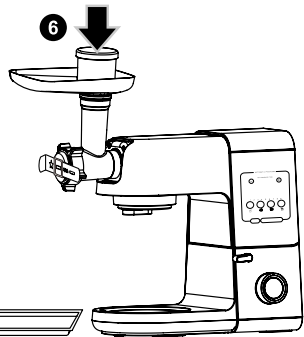
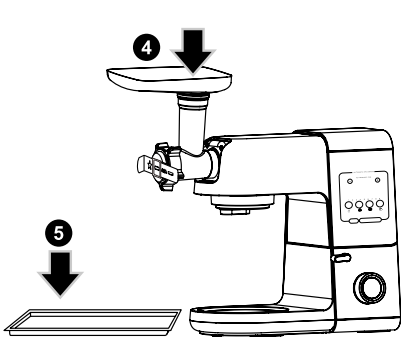
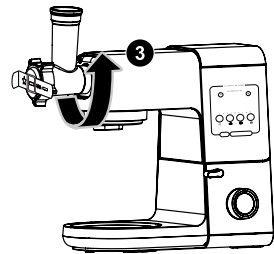
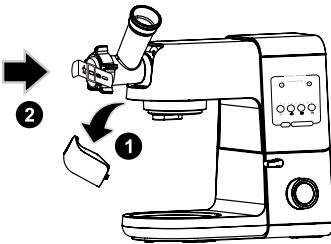
I**J**

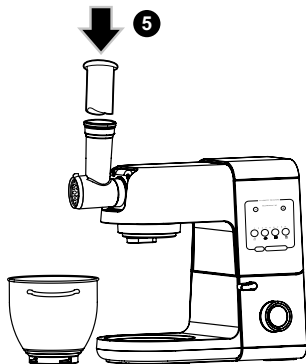
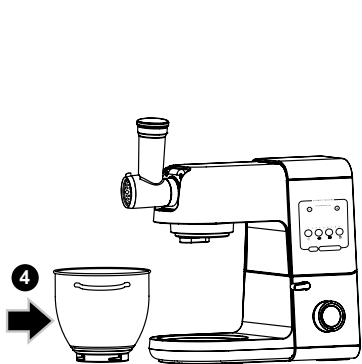
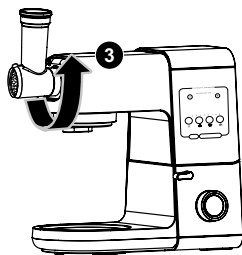
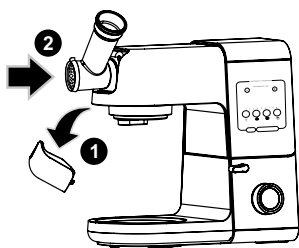
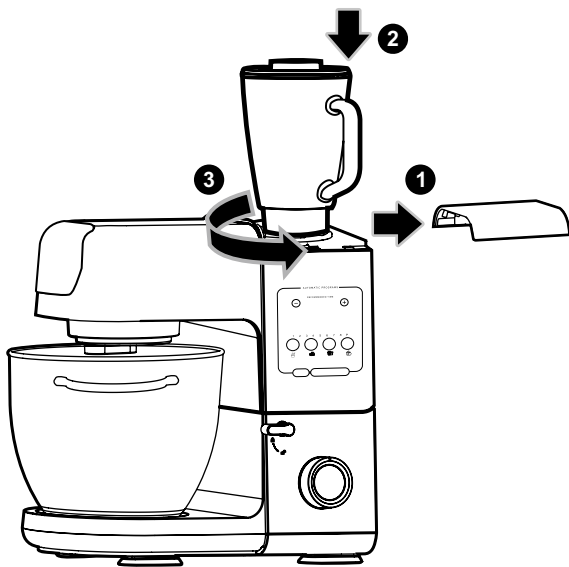
K**L**

SK Kuchynský robot

Dôležité bezpečnostné pokyny

ČÍTAJTE POZORNE A USCHOVAJTE ICH NA BUDÚCE POUŽITIE.

Všeobecné upozornenia

- Tento spotrebič môžu používať osoby so zníženými fyzickými, zmyslovými alebo mentálnymi schopnosťami alebo s nedostatkom skúseností a znalostí, ak sú pod dozorom alebo boli poučené o používaní spotrebiča bezpečným spôsobom a rozumejú prípadným nebezpečenstvám.
- Tento spotrebič nesmú používať deti. Udržiavajte spotrebič a jeho prívod mimo dosahu detí.
- Deti sa so spotrebičom nesmú hrať.
- Čistenie a údržbu vykonávanú používateľom nesmú vykonávať deti.
- Ak je prívodný kábel poškodený, jeho výmenu zverte odbornému servisnému stredisku, aby sa zabránilo vzniku nebezpečnej situácie. Spotrebič s poškodeným prívodným káblom je zakázané používať.



Varovanie:

Nesprávne používanie môže viesť k zraneniu.

- Dbajte na zvýšenú opatrnosť, aby ste sa neporanili o ostré časti pri manipulácii s mlecím nožom mlynčeka, strúhadlami a nožovou jednotkou mixovacej nádoby, a to obzvlášť pri zostavovaní alebo demontáži príslušenstva, pri plnení alebo vyprázdňovaní mixovacej nádoby a počas čistenia.
- Povrchy spotrebiča a jeho príslušenstva, ktoré sú v styku s potravinami, vždy čistite podľa pokynov uvedených v tomto návode.
- Tento návod obsahuje časy príprav a nastavenie rýchlostí pre jednotlivé typy príslušenstva.
- Spotrebič vždy vypnite a odpojte od sieťovej zásuvky, pokiaľ ho nebudete používať, pokiaľ ho nechávate bez dozoru a pred montážou, demontážou, čistením alebo jeho premiestnením.
- Pred výmenou príslušenstva alebo prístupných častí, ktoré sa pri používaní pohybujú, vypnite spotrebič a odpojte ho od napájania.

Elektrická bezpečnosť

- Pred pripojením spotrebiča k elektrickej zásuvke sa uistite, že sa zhoduje napätie uvedené na jeho typovom štítku s napätím vo vašej zásuvke.
- Spotrebič pripájajte iba k riadne uzemnenej zásuvke. Nepoužívajte predlžovací kábel.
- Pred použitím plne rozviňte prívodný kábel.
- Dbajte na to, aby sa vidlica prívodného kábla nedostala do kontaktu s vlhkosťou, vodou alebo inou kvapalinou.
- Neodpájajte spotrebič od elektrickej zásuvky ťahom za prívodný kábel. Mohlo by dôjsť k poškodeniu prívodného kábla alebo elektrickej zásuvky. Kábel odpájajte od zásuvky ťahom za zástrčku prívodného kábla.
- Zástrčku prívodného kábla spotrebiča nepripájajte a neodpájajte od elektrickej zásuvky mokrymi rukami.
- Na prívodný kábel nekladte žiadne predmety. Dbajte na to, aby prívodný kábel nevisel cez okraj stola alebo aby sa nedotýkal horúceho povrchu alebo ostrých predmetov.
- Prívodný kábel udržiajte v suchu.
- Prívodný kábel neomotávejte okolo spotrebiča.
- Aby ste sa vyhlí nebezpečenstvu úrazu elektrickým prúdom, spotrebič neopravujte sami ani ho nijako neupravujte. Všetky opravy a nastavenia tohto spotrebiča zverte autorizovanému servisnému stredisku. Zásahom do spotrebiča počas platnosti záruky sa vystavujete riziku straty záručných plnení.
- Aby ste zabránili nebezpečenstvu úrazu elektrickým prúdom, nikdy neponárajte spotrebič ani jeho prívodný kábel do vody alebo inej tekutiny ani ho neumývajte pod tečúcou vodou.
- Spotrebič vždy vypnite a odpojte od elektrickej zásuvky po ukončení používania.
- Ak spotrebič spadne do vody, v žiadnom prípade ho nepoužívajte. Odovzdajte ho autorizovanému servisnému stredisku na kontrolu.
- Spotrebič nie je určený pre činnosť prostredníctvom vonkajšieho časového spínača alebo akejkoľvek inej súčasti, ktorá by spínala spotrebič automaticky.

Bezpečnosť pri používaní

- Spotrebič je určený na použitie v domácnosti a je konštruovaný na spracovávanie bežného množstva potravín v domácnosti. Nepoužívajte ho na komerčné účely alebo na iné účely, než na ktoré je určený.
- Tento spotrebič je určený iba na použitie vo vnútorných priestoroch. Nikdy ho nepoužívajte v priemyselnom prostredí alebo vonku.
- Spotrebič používajte iba s originálnym príslušenstvom od výrobcu.



Varovanie:

Použitie neoriginálneho príslušenstva môže viesť k vzniku nebezpečnej situácie.

- Je zakázané akokoľvek upravovať povrch spotrebiča, napr. pomocou samolepiacej tapety, fólie a pod.
- Spotrebič a jeho príslušenstvo používajte iba v súlade s pokynmi uvedenými v tomto návode na obsluhu.
- Pred prvým použitím je potrebné dôkladne umyť jednotlivé súčasti odnímateľného príslušenstva teplou vodou s použitím kuchynského saponátu, potom ich opláchnuť pitnou vodou a dôkladne utrieť dosucha utierkou. Pri čistení mixovacej nádoby dbajte na to, aby dospodo podstavca, ktorým sa mixér pripieňuje k robotu, nevnikla voda. Kuchynský robot ani jeho prírodný kábel nikdy neoplachujte pod vodou ani neponárajte do vody.
- Skôr ako pripievnite odnímateľné príslušenstvo k spotrebiču, uistite sa, že je čisté a suché.
- Pri sklápaní multifunkčnej hlavy dbajte na zvýšenú pozornosť, aby nedošlo k priškripaniu prstov medzi výklopnú a pevnú časť robota.
- Pred každým použitím sa presvedčte, že zvolené príslušenstvo nie je poškodené. Nikdy nepoužívajte spotrebič s poškodeným príslušenstvom.
- Nezakrývajte ventiláčne otvory spotrebiča.
- Spotrebič ani jeho príslušenstvo nekladte na elektrický alebo plynový varič ani do jeho blízkosti, na okraj stola alebo na nestabilné povrchy. Spotrebič ani jeho príslušenstvo neumiestňujte do blízkosti ohrievacích telies, otvoreného ohňa alebo iných zdrojov tepla. Spotrebič umiestňujte iba na čistý, rovný, suchý a stabilný povrch.
- Spotrebič nepoužívajte, ak nefunguje správne, ak spadol na zem, ak bol ponorený do vody alebo je akokoľvek poškodený. Odovzdajte ho autorizovanému servisnému stredisku na kontrolu alebo opravu.
- Spotrebič a jeho príslušenstvo nevystavujte vplyvom vonkajšieho prostredia, extrémnym teplotám, príamemu slnečnému žiareniu, nadmernej vlhkosti alebo nadmerne prašnému prostrediu.
- Pred uvedením spotrebiča do chodu sa uistite, že je riadne zostavený, že je multifunkčná hlava v horizontálnej polohe. V prípade použitia príslušenstva, ktoré je určené na miesenie, hnetenie alebo šľahanie, sa uistite, že je ponorené v antikorovej misie s potravinami.
- Spotrebič nezapínajte naprázdno. Nesprávne používanie spotrebiča môže nepriaznivo ovplyvniť jeho životnosť.
- Pri manipulácii so spotrebičom dbajte na to, aby ste mali čisté a suché ruky.
- Aby sa zabránilo vzniku nebezpečnej situácie, vyvarujte sa kontaktu s rotujúcimi časťami spotrebiča. Počas používania nikdy nevkladajte do nádoby s prísadami ruky, vidličku alebo iné predmety a udržiavajte vlasy, oblečenie a pod. v dostatočnej vzdialenosti od rotujúcich častí spotrebiča. Ak vidličku alebo iný predmet spadnú do nádoby počas používania, spotrebič okamžite vypnite a odpojte od sieťovej zásuvky.
- Dbajte na to, aby sa pri prevádzke do plniaceho otvoru mlynčeka na mäso alebo strúhadla nedostali vlasy, oblečenie alebo iné predmety. Do plniaceho otvoru vkladajte iba suroviny, ktoré sa majú spracovať.
- Nikdy nepoužívajte prsty alebo iné predmety na pretlačenie prísad plniacim otvorom mlynčeka na mäso alebo strúhadla. Na tento účel slúži zatlačadlo, ktoré je súčasťou príslušenstva tohto spotrebiča.
- Počas prevádzky nikdy neodklápať multifunkčnú hlavu.
- Pred pripínavením príslušenstva k spotrebiču, jeho odobratím alebo výmenou spotrebič vždy vypnite a odpojte od sieťovej zásuvky.
- Príslušenstvo nikdy nezostavujte ani nerozoberajte na spotrebiči.
- Nikdy nespúšťajte mixér bez riadne nasadeného veka. Počas prevádzky musí byť veko vždy riadne pripínavené k mixovacej nádobe.
- Horúca para alebo rozstreknutie horúcich tekutín alebo potravín môžu spôsobiť oparenie. Pri manipulácii s horúcimi tekutinami a potravinami vždy dbajte na zvýšenú opatnosť.
- Sklenená mixovacia nádoba je odolná proti teplote do 55 °C. Nikdy do nej nevkladajte potraviny ani nelejte tekutiny s vyššou teplotou, inak hrozí nebezpečenstvo prasknutia sklenenej nádoby a následne môže dôjsť k opareniu.
- Z dôvodov zvýšenej bezpečnosti nechajte horúce tekutiny a potraviny pred uvedením spotrebiča do prevádzky schladnúť.
- Ak spracováate zahriate tekutiny v mixovacej nádobe, neodoberajte počas prevádzky vnútorné viečko mixovacej nádoby.
- Povrchy použitého príslušenstva môžu byť po použití zahriate. Nedotýkajte sa zahriateho povrchu. Na prenášanie mixovacej nádoby alebo antikorovej misy používajte rukoväť alebo držadlá na to určené.
- Žiadne príslušenstvo tohto spotrebiča nie je určené na použitie v mikrovlnnej alebo elektrickej rúre a pod.
- Pri manipulácii s mliečim nožom mlynčeka na mäso, strúhadlami a nožovou jednotkou mixéra dbajte na zvýšenú opatnosť, aby nedošlo k poraneniu o ostrie. Zvýšená pozornosť sa musí venovať pri výprázdňovaní nádoby mixéra, pri zostavovaní mlynčeka na mäso, pri vyberaní mliečieho noža z mliečej komory, pri zostavovaní a rozoberaní nadstavca na strúhanie a pri čistení.
- Aby sa zabránilo vzniku nebezpečnej situácie, nikdy nepoužívajte spotrebič na spracovanie tvrdých surovín, ako sú napr. kosti, škrupinky orechov, tvrdé kôstky marhúľ, broskvín, manga a pod.
- Maximálny čas nepretržitej prevádzky spotrebiča je 10 minút. Pri použití mixéra neprekračujte čas prevádzky 3 minúty. Pred ďalším použitím nechajte spotrebič 30 minút vychladnúť. Neprekračujte maximálny čas nepretržitej prevádzky a dodržujte čas potrebný na vychladnutie spotrebiča pred jeho ďalším použitím.

Bezpečnosť počas čistenia a údržby

- Pred čistením spotrebič vždy vypnite, odpojte od sieťovej zásuvky a nechajte úplne vychladnúť.
- Spotrebič čistite pravidelne po každom použití podľa inštrukcií uvedených v kapitole Čistenie a údržba. Na spotrebiči nevykonávajte akúkoľvek inú údržbu, než je čistenie opísané v tomto návode na obsluhu.
- Multifunkčnú hlavu ani základňu neumývajte pod tečúcou vodou ani ju neponárajte do vody alebo inej tekutiny. Spotrebič ani jeho príslušenstvo nie sú určené na umývanie v umývačke riadu.
- Spotrebič skladujte v suchom, čistom prostredí. Pred uložením spotrebiča sa uistite, že je multifunkčná hlava sklopená do horizontálnej polohy.

SK Kuchynský robot

Návod na použitie

- Ďakujeme, že ste si kúpili náš výrobok značky SENCOR, a veríme, že s ním budete spokojní.
- Pred použitím spotrebiča sa, prosím, oboznámte s návodom na jeho obsluhu, a to aj v prípade, že ste už oboznámení s používaním spotrebičov podobného typu. Spotrebič používajte iba tak, ako je opísané v tomto návode na použitie. Návod uschovajte pre prípad ďalšej potreby. Ak odovzdávate spotrebič inej osobe, zaistíte, aby pri ňom bol priložený tento návod na použitie.
- Spotrebič starostlivo vybalte a dajte pozor, aby ste nevyhodili žiadnu časť obalového materiálu skôr, než nájdete všetky jeho súčasti. Minimálne počas trvania zákonného práva z chybného plnenia, prípadne záruky za akosť, odporúčame uschovať originálny prepravný kartón, baliaci materiál, pokladničný doklad a potvrdenie o rozsahu zodpovednosti predávajúceho alebo záručný list. V prípade prepravy odporúčame zabaliť spotrebič opäť do originálnej škatule od výrobcu.

OPIS SPOTREBIČA A JEHO PRÍSLUŠENSTVA

- | | |
|--------------------------------------------------------------------------------------------------------------------------------------------------------------------------------------------------------|---------------------------------------------------------------------------------------------------------------------------------------------------------------------------------------------------------------|
| A1 Odšľapacia multifunkčná hlava s osvetlením priestoru antikorovej misy | (1 – najnižší, 8 – najvyšší) P – režim PULSE na krátkodobé zvýšenie rýchlosti na maximálne otáčky |
| A2 Tlačidlo na uvoľnenie mlynčeka na mäso/ nadstavca na strúhanie z čelného výstupu hlavy | A12 Protišmykové nožičky |
| A3 Odoberateľný kryt čelného výstupu na prípevnenie mlynčeka na mäso/ nadstavca na strúhanie | A13 Antikorová misa na spracovanie potravín s celkovým objemom 6,7 l (2 ks) Maximálna kapacita naplnenia antikorovej misy je 4,5 l |
| A4 Čelný výstup na prípevnenie mlynčeka na mäso/ nadstavca na strúhanie | A14 Priehľadný kryt proti rozstrekovaniu ingrediencií s otvorom na postupné pridávanie ingrediencií do antikorovej misy |
| A5 Otvor na prípevnenie šľahacej metly, miesiacej metly alebo hnetacieho háka | A15 Mesiaca metla |
| A6 Základňa pre antikorovú misu | A16 Šlahacia balónová metla |
| A7 Horný výstup na prípevnenie mixéra | A17 Hnetací hák |
| A8 Odoberateľný kryt horného výstupu na prípevnenie mixéra | A18 Veko antikorovej misy (2 ks) slúži na zakrytie antikorovej misy A13 , ak v nej chcete spracované suroviny prechodne uchovať. |
| A9 Ovládací panel s displejom | A19 Mesiaca flexi metla so sterkou |
| A10 Poistka na uvoľnenie/ aretáciu multifunkčnej hlavy | Používa sa rovnako ako mesiaca metla A15 . Je navyše vybavená sterkou, ktorá priebežne stiera stenu antikorovej misy, a tým zaisťuje lepšie zapracovanie všetkých ingrediencií do pripravovanej zmesi. |
| A11 Otočný ovládač rýchlosti slúži na nastavenie rýchlostného stupňa a zastavenie chodu spotrebiča v režime manuálneho nastavenia
0 – zastavenie chodu spotrebiča
1–8 – rýchlostné stupne | |

Ovládací panel s displejom

- | | |
|---------------------------------------------------------------------------------------------------|-----------------------------------------------|
| B1 Ukazovateľ času prevádzky zobrazuje nastavený, uplynutý alebo zostávajúci čas prevádzky | B3 Tlačidlo na zvýšenie času prevádzky |
| B2 Tlačidlo na zníženie času prevádzky | B4 Ukazovateľ rýchlosti |

- | | |
|----------------------------------------------------------------------------------------------------------|---------------------------------------------------------------------------------------|
| B5 Dotykové tlačidlo na spustenie/ukončenie prednastaveného programu na ťahanie balónovou metlou | spustenie/ukončenie prednastaveného programu na hnetanie hnetacím hákom |
| B6 Dotykové tlačidlo na spustenie/ukončenie prednastaveného programu na miesenie miesiacou metlou | B8 Dotykové tlačidlo na spustenie/ukončenie prednastaveného programu pre mixér |
| B7 Dotykové tlačidlo na | B9 Dotykové tlačidlo RESET |
| | B10 Dotykové tlačidlo Štart/ Pauza |

Mlynček na mäso

- | | |
|--------------------------------------------------|------------------------------------------|
| C1 Mlecia komora | C10 Hrubý mlecí disk |
| C2 Plniaci otvor | C11 Skrutkovací uzáver |
| C3 Otvor na vloženie závitkového hriadeľa | C12 Separátor |
| C4 Násypka | C13 Nadstavec pre kibbeh |
| C5 Zatláčadlo | C14 Kuželový nadstavec |
| C6 Závitkový hriadeľ | C15 Nadstavec na plnenie črievok |
| C7 Mlecí nôž | C16 Držiak formičky na cukrovinky |
| C8 Jemný mlecí disk | C17 Formička na cukrovinky |
| C9 Stredne hrubý mlecí disk | |

Nadstavec na strúhanie*

- | | |
|-------------------------------------------------------------------|-----------------------------------------|
| D1 Zatláčadlo | D5 Hrubé strúhadlo |
| D2 Komora na vloženie strúhadla | D6 Strúhadlo na krájanie plátkov |
| D3 Veľmi jemné strúhadlo | D7 Jemné strúhadlo |
| D4 Skrutkovací uzáver na zaistenie strúhadla vnútri komory | D8 Plniaci otvor |

* Toto príslušenstvo nie je súčasťou dodávky. Je možné dokúpiť samostatne.

Mixér

- | | |
|--------------------------------------------------------------|-------------------------------------------------------------------------------------------|
| E1 Vnútorne viečko | E4 Nožová jednotka je pevnou súčasťou mixovacej nádoby |
| E2 Obvodové veko s otvorom na pridávanie ingrediencií | E5 Podstavec na upevnenie/ odoberanie mixéra z horného výstupu multifunkčnej hlavy |
| E3 Mixovacia nádoba s kapacitou 1,5 l | |

ÚČEL POUŽITIA SPOTREBIČA

- Kuchynský robot je určený na spracovanie bežného množstva potravín v domácnosti. Je vhodný na miesenie, ťahanie, hnetanie a mixovanie potravín, na mletie mäsa, výrobu kibbehu alebo klobás, strúhanie potravín a tvarovanie cukrovinkiek.

PRED PRVÝM POUŽITÍM

- Vonkajší povrch robota očistite mierne navlhčenou handričkou a pritom dbajte na to, aby do otočného ovládača rýchlosti **A11** nevnikla vlhkosť.
- Čelný výstup **A4** na prípevnenie mlynčeka alebo nadstavca na strúhanie a horný výstup **A7** na prípevnenie mixéra očistite iba suchou handričkou.
- Prívodný kábel robota čistite iba suchou handričkou.

**Varovanie:**

Kuchynský robot a jeho privádzny kábel nikdy neoplachujte pod vodou ani neponárajte do vody.

- Pred prvým použitím vyčistíte všetky súčasti, ktoré sú určené na styk s potravinami, nasledujúcim spôsobom:
- Antikorovú misu **A13**, veko **A18**, kryt **A14**, nadstavce **A15**, **A16**, **A17** a **A19**, súčasti mlynčeka **C1–C17**, súčasti nadstavca na strúhanie **D1–D8** a príslušenstvo mixéra **E1–E2** dôkladne umyte v teplej vode s použitím neutrálneho kuchynského saponátu. Potom ich opláchnite čistou vodou a nechajte voľne uschnúť alebo vytrite dosucha jemnou utierkou.
- Vnútorňý priestor mixovacej nádoby **E3** dôkladne vypláchnite teplou vodou s použitím neutrálneho kuchynského saponátu a potom niekoľkokrát vypláchnite čistou vodou. Vonkajší povrch sklenenej nádoby **E3** opláchnite pod teplou tečúcou vodou s použitím neutrálneho kuchynského saponátu a potom umyte pod čistou tečúcou vodou. **Pozor:** Pri čistení dbajte na to, aby dospodo podstavca **E5**, ktorým sa mixér prípevňuje k robotu, nevnikla voda. Prípadnú vlhkosť opatrne osušte alebo nechajte vždy úplne vyschnúť. Vnútorňý priestor mixovacej nádoby **E3** nechajte úplne vyschnúť a vonkajší povrch sklenenej nádoby **E3** osušte utierkou.

**Upozornenie:**

Kuchynský robot ani žiadna súčast jeho príslušenstva NIE SÚ určené na umývanie v umývačke riadu!

Pri čistení vnútorňého priestoru mixovacej nádoby **E3**, v ktorom je umiestnená nožová jednotka **E4**, a pri čistení mliečich diskov **C8–C10**, mliechieho noža **C7**, závitovkoveho hriadeľa mlynčeka **C6** a strúhadiel **D3**, **D5–D7** dbajte na zvýšenú opatrnosť, aby ste sa neporanili o ostrie alebo ostre hrany.

UMIESTNENIE SPOTREBIČA

- Spotrebič umiestnite na rovný, suchý, čistý a predovšetkým stabilný povrch, ktorý unesie hmotnosť spotrebiča, t. j. napríklad pracovná doska kuchynskej linky.
- Spotrebič vždy umiestnite tak, aby oň nemohol nikto zavadiť, a tým ho strhnúť alebo prevrátiť. Nikdy ho neumiestňujte na okraj pracovnej dosky alebo stola, vibrácie počas používania by mohli spôsobiť jeho pohyb a následný pád.

ZAPNUTIE A VYPNUTIE

- Pred pripojením robota k elektrickej zásuvke sa vždy uistite, že je riadne zostavený podľa pokynov uvedených v tomto návode na obsluhu, že je multifunkčná hlava **A1** sklopená do horizontálnej pracovnej polohy a že je otočný ovládač rýchlosti **A11** nastavený v polohe **O** (vypnuté).
- Privádzny kábel pripojte k elektrickej zásuvke. Ozve sa zvuková signalizácia. Ukazovateľ **B1** a **B4**, dotykové tlačidlá **B5–B10**, ovládač rýchlosti **A11** a osvetlenie priestoru antikorovej misy sa krátko rozsvietia a potom zhasnú. Ovládacie tlačidlo **B10** následne zhasína a rozsvetuje sa.
- Stlačením tlačidla **B10** uvediete robot do pohotovostného režimu. Ozve sa zvuková signalizácia, rozsvietia sa tlačidlá **B5–B9**, ovládač rýchlosti **A11** a osvetlenie priestoru antikorovej misy. Následne budú tlačidlá **B5–B8** zhasínať a rozsvetovať sa. Priestor antikorovej misy, tlačidlá **B9–B10** a ovládač rýchlosti **A11** zostanú osvetlené.

**Poznámka:**

Ak do 10 minút od uvedenia robota do pohotovostného režimu nevykonáte žiadne nastavenie, ovládací panel s displejom **A9**, otočný ovládač rýchlosti **A11** a osvetlenie priestoru antikorovej misy zhasnú. Aktívne zostane iba tlačidlo **B10** . V takom prípade stačí iba znovu stlačiť tlačidlo **B10** na uvedenie robota do pohotovostného režimu.

- Z pohotovostného režimu uvediete robot do prevádzky pomocou ovládacích prvkov ďalej opísaných v tomto návode na obsluhu. Pred uvedením robota do prevádzky si najprv prečítajte celý návod. Pri prevádzke je nutné dodržiavať pokyny uvedené v tomto návode na obsluhu. Účel a spôsob použitia jednotlivých typov príslušenstva sú uvedené v príslušných kapitolách.
- Na ukončenie prevádzky použite príslušné ovládacie prvky. Ak ste zvolili niektorý z prednastavených programov, k ukončeniu prevádzky dôjde automaticky po skončení prednastaveného programu.
- Po ukončení používania sa vždy uistite, že je robot vypnutý a že je otočný ovládač **A11** nastavený v polohe **O** (vypnuté). Potom odpojte kuchynský robot od elektrickej zásuvky.

OVĽADACIE PRVKY

Ovládací prvok	Funkcia
Tlačidlo B10	<p>Po pripojení robota k elektrickej zásuvke vyčkajte niekoľko sekúnd, než bude toto tlačidlo aktívne, a potom ho stlačte na uvedenie robota do pohotovostného režimu.</p> <p>Ak je robot v prevádzke, stlačením tohto tlačidla prerušíte prevádzku. Prerušenie prevádzky je signalizované rýchlym rozsvetovaním a zhasinanim osvetlenia otočného ovládača A11. Opakovaným stlačením tohto tlačidla uvediete robot opäť do prevádzky. Funkcia pamäte umožňuje opätovné spustenie do 10 minút od prerušenia prevádzky. Po 10 minútach ovládací panel s displejom A9, otočný ovládač A11 a osvetlenie priestoru antikorovej misy zhasnú. Aktívne zostane iba tlačidlo B10. Ak bol predtým robot v prevádzke v režime manuálneho nastavenia, nastavte otočný ovládač A11 späť do polohy O (vypnuté).</p> <p>Ak je robot pripojený k sieťovej zásuvke a na ovládacom paneli je aktívne iba tlačidlo B10, stlačte ho na uvedenie robota do pohotovostného režimu.</p>
Tlačidlo B9 RESET	<p>Ak je robot v prevádzke v režime prednastaveného programu alebo manuálneho nastavenia, stlačte toto tlačidlo na ukončenie prevádzky. Robot sa prepne do pohotovostného režimu. V prípade manuálneho nastavenia je potrebné po ukončení prevádzky nastaviť otočný ovládač A11 späť do polohy O (vypnuté).</p>

	<p>Najprv zvolte prednastavený program alebo manuálne nastavte rýchlosť a potom môžete pomocou týchto tlačidiel upraviť alebo nastaviť čas prevádzky. Maximálny čas prevádzky v režime manuálneho nastavenia je 10 minút. Pri prednastavených programoch sú maximálne nastaviteľné časy nasledujúce: 4 min v programe šľahania, 6 min v programe miesenia, 8 min v programe hnetenia a 3 min v programe mixovania.</p> <p>Ak je nastavený čas 5 minút alebo nižší, každé stlačenie tlačidla B2 zníži čas o 30 sekúnd. Ak je nastavený čas vyšší než 5 minút, každé stlačenie tlačidla B2 zníži čas o 1 minútu.</p> <p>Ak je nastavený čas 5 minút alebo nižší, každé stlačenie tlačidla B3 zvýši čas o 30 sekúnd. Ak je nastavený čas vyšší než 5 minút, každé stlačenie tlačidla B3 zvýši čas o 1 minútu.</p>
	<p>V pohotovostnom režime stlačením tohto tlačidla spustíte prednastavený program na šľahanie balónovou metlou. Opätovným stlačením tlačidla program ukončíte.</p>
	<p>V pohotovostnom režime stlačením tohto tlačidla spustíte prednastavený program pre miesenie miesiacou metlou. Opätovným stlačením tlačidla program ukončíte.</p>
	<p>V pohotovostnom režime stlačením tohto tlačidla spustíte prednastavený program pre hnetenie hnetacím hákom. Opätovným stlačením tlačidla program ukončíte.</p>
	<p>V pohotovostnom režime stlačením tohto tlačidla spustíte prednastavený program pre mixér. Opätovným stlačením tlačidla program ukončíte.</p>
	<p>Slúži na nastavenie rýchlostného stupňa a zastavenie chodu spotrebiča v režime manuálneho nastavenia.</p> <p>O (vypnuté) – zastavenie chodu spotrebiča 1 – 8 – rýchlostné stupne (1 – najnižší, 8 – najvyšší) P – režim PULSE na krátkodobé zvýšenie rýchlosti na maximálne otáčky</p> <p>Otočný ovládač A11 je potrebné v polohe P pridržať. Po uvoľnení sa ovládač A11 vráti späť do polohy O. Ovládač A11 pridržiujte v polohe P vždy len v krátkych niekoľkokosekundových intervaloch.</p> <p>Ak pripojíte kuchynský robot k sieťovej zásuvke a otočný ovládač A11 je nastavený v inej polohe než O (vypnuté), je potrebné ovládač A11 najprv nastaviť do polohy O (vypnuté) a až potom je možné zvoliť požadovaný rýchlostný stupeň.</p> <p>Vždy po ukončení používania sa uistite, že je otočný ovládač A11 nastavený v polohe O (vypnuté).</p>

FUNKCIA SOFT START

Tento kuchynský robot je vybavený funkciou Soft Start, ktorá zaisťuje plynulý nábeh motora pri štarte, a tým šetrí vnútorné komponenty výrobku a predlžuje jeho životnosť.

OCHRANA MOTORA

- Motor kuchynského robota je vybavený poisťkou, ktorá ho chráni proti poškodeniu, ak je kuchynský robot vystavený príliš veľkému zaťaženiu alebo je príliš dlhý čas v prevádzke. Ak takáto situácia nastane, poisťka sa aktivuje a prevádzka kuchynského robota sa zastaví. Otočný ovládač **A11** nastavte do polohy O (vypnuté), sieťový kábel odpojte od elektrickej zásuvky a robot nechajte aspoň 30 minút vychladnúť.
- Nenechávajte kuchynský robot v prevádzke príliš dlho pri veľkom zaťažení. Väčšie dávky surovín rozdeľte na niekoľko menších dávok.

MIESENIE, ŠĽAHANIE A HNETENIE



Varovanie:

Pred prípravou alebo demontážou prístroja musí byť kuchynský robot vždy vypnutý a odpojený od elektrickej zásuvky. Ak by ste pripevňovali nadstavec k multifunkčnej hlave **A1** alebo ho z nej demontovali a robot by bol zapojený do siete, mohlo by dôjsť k jeho neúmyselnému zapnutiu a následne k vážnemu poraneniu.

Systém planetárneho mixovania

- Kuchynský robot je vybavený systémom planetárneho mixovania, ktorý funguje na princípe dvojitej rotácie nadstavca. Nadstavec rotuje po vnútornom obvode nádoby v protismere hodinových ručičiek a zároveň okolo svojej osi v opačnom smere. Tým je zaistené dôkladné a rovnomerné spracovanie ingrediencií nachádzajúcich sa v antikorovej misie.

Výber typu nadstavca

Typ nadstavca	Použitie
Miesiaci metla A15 , alebo A19	Používa sa na miesenie ľahkých až stredne ťažkých ciest bez kvasnic, na prípravu poliev, krémov, tortových zmesí, náplní a pod. Nepoužívajte ju na hnetenie ťažkých ciest.
Šľahacia balónová metla A16	Používa sa na šľahanie celých vajec alebo vaječných bielkov, smotaný (na šľahanie), penových krémov a pod. Nepoužívajte ju na miesenie alebo hnetenie ciest. Inak by mohlo dôjsť k jej poškodeniu.
Hnetací hák A17	Používa sa na hnetenie rôznych druhov cesta vrátane ťažkých a hutných ciest, ako je napr. chlebové cesto, cesto na pizzu, cesto na čerstvé cestoviny a pod.

Príprava nadstavca a upevnenie antikorovej misy (obr. F)

- Uistite sa, že otočný ovládač **A11** je nastavený v polohe O (vypnuté) a že robot je odpojený od elektrickej zásuvky. Kryt **A8** a **A3** musí byť pripevnený na svojom mieste.



Poznámka:

Robot je vybavený poisťkou, ktorá neumožní jeho spustenie, ak nie je kryt **A8** riadne upevnený na svojom mieste.

- Jednou rukou stlačte poisťku **A10** dole smerom k symbolu odomknutej zámky. Tým dôjde k uvoľneniu multifunkčnej hlavy **A1**. Druhou rukou súčasne pridržiujte multifunkčnú hlavu **A1** zhora. Poisťku **A10** uvoľníte a multifunkčnú hlavu **A1** odklopte nahor až na doraz. Aretácia multifunkčnej hlavy **A1** v odklopanej polohe je signalizovaná automatickým vrátením poisťky **A10** do pôvodnej

polohy (k symbolu uzamknutej zámky), ktoré je sprevádzané počutelným cvaknutím.

- Do základne **A6** vložte antikorovú misu **A13** a upevnite ju pootočením v smere hodinových ručičiek. Ak je antikorová misa **A13** riadne upevnená, nie je možné ju samostatne zdvihnúť zo základne **A6**.
- Zvoľte nastavec **A15**, **A16**, **A17** alebo **A19** podľa účelu použitia, zasuňte ho do otvoru **A5** v multifunkčnej hlave **A1** pootočením proti smeru hodinových ručičiek ho zaistíte v polohe. Za nastavec jednou rukou zľahka zatiahnite smerom dole, aby ste overili, či je riadne pripevnený.
- Antikorovú misu **A13** naplňte prísadami, ktoré chcete spracovať. Postupujte podľa kapitoly Vloženie surovín do misy.
- Jednou rukou stlačte poistku **A10** dole a druhou rukou pomaly sklápajte multifunkčnú hlavu **A1** dole a pritom uvoľnite poistku **A10**. Po sklopení multifunkčnej hlavy **A1** do horizontálnej polohy sa ozve počutelné cvaknutie a poistka **A10** sa vráti do vodorovnej polohy (k symbolu uzamknutej zámky). Tým je multifunkčná hlava **A1** aretovaná v pracovnej polohe.



Upozornenie:

Pri sklápaní multifunkčnej hlavy **A1** dole dávajte pozor, aby nedošlo k priškripaniu prstov medzi výklopnou a pevnou časťou robota.

- Na antikorovú misu **A13** nasadte priehľadný kryt **A14** tak, aby priňal otvor smeroval k čelnej časti multifunkčnej hlavy **A1**.

Vloženie surovín do misy

- Do antikorovej misy **A13** vložte suroviny, ktoré chcete spracovať. Antikorovú misu **A13** nenaplnujte nad úroveň rysky maxima, t. j. 4,5 litra.
- Ak vložíte do misy **A13** príliš malé množstvo ingrediencií, nemusí dôjsť k ich optimálnemu spracovaniu.
- Minimálne a maximálne množstvo surovín, ktoré je možné spracovať v jednej dávke, sú uvedené v nasledujúcej tabuľke. Rôzne recepty môžu obsahovať rôzne podiely sypkých a tekutých ingrediencií, a preto je takisto nutné prihliadnúť k celkovému zloženiu konkrétneho receptu.

Prísady/Typ cesta	Minimálne množstvo	Maximálne množstvo
Vaječné bielky	4 ks	12 ks
Smotana na šľahanie	300 g	800 g
Tortové cesto, cesto na sušienky, cukrovinky a pod.	400 g múky	1500 g múky
Chlebové cesto a pod.	400 g múky	1500 g múky

Prevádzka kuchynského robota s hnetacím hákom, miesiacou alebo šľahačou metlou

- Pred pripojením robota k elektrickej zásuvke sa vždy uistite, že je riadne zostavený podľa pokynov uvedených v tomto návode na obsluhu, že je multifunkčná hlava **A1** sklopená do horizontálnej pracovnej polohy a že je otočný ovládač rýchlosti **A11** nastavený v polohe O (vypnuté).
- Prívodný kábel pripojte k elektrickej zásuvke. Stlačením tlačidla **B10** uvedte kuchynský robot do pohotovostného režimu.

Prednastavené programy

- Kuchynský robot je vybavený tromi prednastavenými programami: miesenie, šľahanie a hnetenie.

Tlačidlo	Nastavec	Priebeh programu
	Šľahacia balónová metla A16	<ul style="list-style-type: none"> • Prednastavená rýchlosť: 1 – 8 • Dĺžka programu: 4 minúty <p>Na začiatku programu sa rýchlosť postupne zvyšuje v cca 3-sekundových intervaloch, až je dosiahnutá rýchlosť 8.</p>
	Miesiaca metla A15 alebo A19	<ul style="list-style-type: none"> • Prednastavená rýchlosť: 1 – 6 • Dĺžka programu: 3 minúty <p>Na začiatku programu sa rýchlosť postupne zvyšuje v cca 6-sekundových intervaloch, až je dosiahnutá rýchlosť 6.</p>
	Hnetací hák A17	<ul style="list-style-type: none"> • Prednastavená rýchlosť: 1 – 3 • Dĺžka programu: 6 minút <p>Rýchlosť 1 je nastavená počas prvej minúty prevádzky, počas nasledujúcich dvoch minút je nastavená rýchlosť 2 a počas posledných 3 minút prevádzky je nastavená rýchlosť 3.</p>

- V pohotovostnom režime spustíte pracovný cyklus s prednastavenou rýchlosťou a časom stlačením tlačidla jedného z prednastavených programov. Svetlík budú tlačidlá **B9–B10**, tlačidlo práve zvoleného programu, ukazovať rýchlosti **B4** (aktuálna rýchlosť je indikovaná zhasinaním zodpovedajúceho počtu dielkov na stupnici rýchlosti) a na displeji sa bude odpočítavať čas do uplynutia prednastaveného času.



Poznámka:

V prednastavenom programe nie je možné upraviť rýchlosť. Na ovládacom paneli je možné upraviť iba čas

pomocou tlačidiel **B2** a **B3** . Maximálne nastaviteľné časy sú nasledujúce: 04:00 v programe šľahania, 06:00 v programe miesenia a 08:00 v programe hnetenia.

- Ak chcete prerušiť chod programu, stlačte tlačidlo **B10** . Opätovným stlačením tlačidla **B10** sa chod programu obnoví. Funkcia pamäte umožňuje opätovné spustenie programu do 10 minút od jeho prerušenia. Po 10 minútach displej s ovládacím panelom **A9** zhasne. Na ovládacom paneli zostane aktívne iba tlačidlo **B10** .
- Ak chcete predčasne ukončiť program, stlačte tlačidlo **B9** RESET alebo tlačidlo, ktorým ste program spustili.
- Po skončení programu sa ozve zvuková signalizácia, zastaví sa chod robota a dôjde k jeho prepnutiu do pohotovostného režimu.



Varovanie:

Počas prevádzky nikdy nevkladajte do antikorovej misy **A13** predmety, ako sú lyžica, kuchynský nôž, vidlička a pod., mohlo by dôjsť k vážnemu úrazu alebo poškodeniu spotrebiča.



Ručné nastavenie

- Ak nechcete využiť prednastavené programy, môžete rýchlosť a čas spracovania potravín nastaviť sami.
- Nastavenie rýchlosti môžete meniť počas chodu. Odporúčame vždy začať najprv s nastavením nižšej rýchlosti a potom ju postupne zvyšovať podľa potreby. Riedke cestá odporúčame spracovávať pri nižšej rýchlosti, zabránite tak rozstrekovaniu prísad. Hneď ako dôjde k ich premiešaniu, zvýšte rýchlosť na požadovaný stupeň. Odporúčané časy spracovania potravín a odporúčané nastavenia rýchlosti sú uvedené v tabuľke Rýchly sprievodca spracovaním ingrediencií.

Nastavenie rýchlosti

- Otočením ovládača rýchlosti **A11** na požadovaný rýchlostný stupeň uvedte robot do chodu. Na displeji **A9** sa bude zobrazovať uplynutý čas prevádzky.
- Čas spracovania väčšiny potravín sa obvykle pohybuje rádo vo niekoľkých minútach. Pri použití šľahacej metly odporúčame neprekračovať čas prevádzky 4 min, pri použití miešacej metly čas 6 minút a pri použití hnetacieho háka čas 8 minút.
- Na ukončení prevádzky nastavte otočný ovládač **A11** do polohy 0 (vypnuté). Tým uvediete robot do pohotovostného režimu. Kuchynský robot sa automaticky zastaví po 10 minútach prevádzky, ak nenastavíte otočný ovládač **A11** do polohy 0 (vypnuté) skôr. Ak došlo k automatickému zastaveniu, ovládač rýchlosti **A11** nastavte späť do polohy 0 (vypnuté).

Nastavenie rýchlosti a času prevádzky

- Otočením ovládača rýchlosti **A11** na požadovaný rýchlostný stupeň uvedte robot do chodu. Na displeji **A9** sa začne odpočítavať uplynutý čas prevádzky.
- Tlačidlami **B2**  a **B3**  nastavte požadovaný čas prevádzky. Maximálny nastaviteľný čas prevádzky je 10 minút. Na displeji **A9** sa bude zobrazovať čas zostávajúci do uplynutia nastaveného času. Po skončení nastaveného času sa ozve zvuková signalizácia, robot sa automaticky zastaví a prepne sa do pohotovostného režimu.
- Otočný ovládač rýchlosti **A11** nastavte späť do polohy 0 (vypnuté).



Upozornenie:

Maximálny čas nepretržitej prevádzky je 10 minút. Potom nechajte spotrebič zhruba 30 minút vychladnúť.

Pulzný stupeň

- Ak chcete krátkodobou zvýšiť rýchlosť na maximálne otáčky, otočte ovládač **A11** do polohy **P** (pulzný stupeň) a krátko ho v tejto polohe pridržte. Hneď ako ovládač **A11** uvoľníte, automaticky sa vráti do polohy 0 (vypnuté). Ovládač **A11** pridržujte v polohe P vždy len v krátkych niekoľkosekundových intervaloch.

Rýchly sprievodca spracovaním ingrediencií

Nadstavec	Prísady	Odporúčané nastavenia
Šľahacia balónová metla A16	vaječné bielky, smotana na šľahanie, penové krémy a pod.	<ul style="list-style-type: none">Rýchlosť: 6 – 8Čas: 2 – 4 minúty
Miešacia metla A15 alebo A19	polevy, krémy, tortové zmesi, náplne	<ul style="list-style-type: none">Rýchlosť: 4 – 6Čas: 3 – 4 minúty
Hnetací hák A17	chlebové cesto, cesto na pizzu a pod.	<ul style="list-style-type: none">Rýchlosť: 1 – 3Čas: 4 – 6 minút Pre tento typ nadstavca sa neodporúča nastavenie vyšších rýchlostí.



Poznámka:

Vyššie uvedené rýchlosti a časy spracovania sú iba orientačné. Aby nedochádzalo k rozstrekovaniu ingrediencií mimo antikorovej misy **A13**, zvolte ako počiatočný rýchlosť stupeň 1 alebo 2. Potom nastavte vyššiu rýchlosť podľa potreby. Na jednoduchšie miešanie cesta odporúčame použiť mäkký margarín alebo maslo. Pri šľahaní vaječných bielkov musia byť antikorová misa **A13** a šľahacia metla **A16** absolútne čisté a suché. Aj malé množstvo tuku môže spôsobiť, že nedôjde k vyšľahaniu bielkov do požadovanej snehovej konzistencie. Smotana na šľahanie by mala byť pred šľahaním ochladená na teplotu 6 °C. Prísady na prípravu rôznych druhov ciest nechajte pred spracovaním odležať pri izbovej teplote.

Odobranie alebo uvoľňovanie prichytených prísad

- Ak je potrebné odobrať prísady alebo ak sa prísady (napr. cesto) prichytila na okrajoch misy **A13** a je potrebné ich uvoľniť, ukončíte chod spotrebiča stlačením tlačidla RESET **B9** (pri prednastavených programoch) alebo nastavením otočného ovládača **A11** do polohy 0 (pri ručnom nastavení). **Pozor:** Ukončením chodu budú zrušené všetky predchádzajúce nastavenia.
- Uistite sa, že otočný ovládač **A11** je nastavený v polohe 0 a odpojte robot od elektrickej zásuvky.
- Ak ste použili kryt **A14**, najprv ho odoberte. Odklopte multifunkčnú hlavu **A1**. Uistite sa, že je riadne aretovaná v hornej otvorenej polohe a podľa potreby odoberte prísady. V prípade prichytenia prísad použite na ich zotretie z okrajov misy **A13** bežnú kuchynskú štietku.
- Uistite sa, že v antikorovej mise **A13** sú iba potraviny, ktoré chcete spracovávať. Sklopte multifunkčnú hlavu **A1** späť do pracovnej polohy. Na misu **A13** nasadte kryt **A14**. Kuchynský robot pripojte k elektrickej zásuvke a znovu nastavte podľa aktuálnej potreby.

Ukončenie prevádzky a demontáž príslušenstva

- Po ukončení používania vždy nastavte otočný ovládač **A11** do polohy 0 (vypnuté) a prívodný kábel odpojte od elektrickej zásuvky.
- Ak ste používali priehledný kryt **A14**, odoberte ho.
- Jednou rukou stlačte poistku **A10** dole smerom k symbolu odomknutej zámky. Tým dôjde k uvoľneniu multifunkčnej hlavy **A1**. Súčasne druhou rukou pridržujte multifunkčnú hlavu **A1** zhora. Poistku **A10** uvoľníte a multifunkčnú hlavu **A1** odklopte nahor až na doraz. Aretácia multifunkčnej hlavy **A1** v odklopenej polohe je signalizovaná automatickým vrátením poistky **A10** do pôvodnej polohy (k symbolu uzamknutej zámky), ktoré je sprevádzané počutelným cvaknutím.
- Nadstavec, ktorý ste použili, ľahko zatlačte smerom hore k multifunkčnej hlave **A1** a súčasne ním pootočte v smere hodinových ručičiek. Tým dôjde k jeho uvoľneniu a môžete ho vybrať z multifunkčnej hlavy **A1**.
- Antikorovou misou **A13** pootočte proti smeru hodinových ručičiek a opatrne ju vyberte zo základne **A6**.
- Multifunkčnú hlavu **A1** uvedte späť do horizontálnej polohy.
- Po každom použití vyčistite použité príslušenstvo podľa pokynov uvedených v kapitole ČISTENIE A ÚDRŽBA.

MLETIE MÄSA, VÝROBA KIBBEHU, PLNENIE ČRIEVOK A TVAROVANIE CUKROVINIEK



Varovanie:

Pred prípravou alebo demontážou príslušenstva musí byť kuchynský robot vždy vypnutý a odpojený od elektrickej zásuvky. Ak by ste prípravovali mlynček k multifunkčnej hlave **A1** alebo ho z nej demontovali a robot by bol zapojený do siete, mohlo by dôjsť k jeho neúmyselnému zapnutiu a následne k vážnemu poraneniu.

Zostavenie mlynčeka na mletie mäsa (obr. C a C.)

- Do mleceej komory **C1** vložte závitovkový hriadeč **C6**. Pritom dbajte na to, aby závitovkový hriadeč **C6** bol vložený do mleceej komory **C1** správnym smerom a aby do nej riadne zapadol.
- Na hriadeč **C6** nasadte mlecí nôž **C7** ostrím smerom von z mleceej komory **C1** a naň nasadte mlecí disk **C8**, **C9** alebo **C10** v závislosti od preferovanej hrubosti mletia. Dbajte na to, aby mlecí disk po obvode riadne zapadol do otvoru v mleceej komore **C1**.



Varovanie:

Prí manipulácii s mlecím nožom **C7** a mlecími diskami **C8**, **C9** alebo **C10** dbajte na zvýšenú opatrnosť, aby ste sa neporanili o ostré časti.

- Na mlecíu komoru **C1** nasadte uzáver **C11** a riadne ho upevnite zaskrutkovaním.

Zostavenie mlynčeka na výrobu kibbehu (obr. C a C.)

- Do mleceej komory **C1** vložte závitovkový hriadeč **C6**. Pritom dbajte na to, aby závitovkový hriadeč **C6** bol vložený do mleceej komory **C1** správnym smerom a aby do nej riadne zapadol.
- Na hriadeč **C6** nasadte nadstavec pre kibbeh **C13** a dbajte na to, aby po obvode riadne zapadol do otvoru v mleceej komore **C1**. Kuželový nadstavec **C14** nasadte na nadstavec pre kibbeh **C13**.
- Celú zostavu skompletizujte naskrutkovaním uzáveru **C11** na mlecíu komoru **C1**. Prímerane veľkou silou uzáver **C11** dotiahnite.

Zostavenie mlynčeka na plnenie črievok (obr. C a C.)

- Do mleceej komory **C1** vložte závitovkový hriadeč **C6**. Pritom dbajte na to, aby závitovkový hriadeč **C6** bol vložený do mleceej komory **C1** správnym smerom a aby do nej riadne zapadol.
- Na hriadeč **C6** nasadte separátor **C12** a dbajte na to, aby po obvode riadne zapadol do otvoru v mleceej komore **C1**. Na separátor **C12** nasadte nadstavec na plnenie črievok **C15**.
- Celú zostavu skompletizujte naskrutkovaním uzáveru **C11** na mlecíu komoru **C1**. Prímerane veľkou silou uzáver **C11** dotiahnite.

Zostavenie mlynčeka na tvarovanie cukrovínek (obr. C a C.)

- Do mleceej komory **C1** vložte závitovkový hriadeč **C6**. Pritom dbajte na to, aby závitovkový hriadeč **C6** bol vložený do mleceej komory **C1** správnym smerom a aby do nej riadne zapadol.
- Na hriadeč **C6** nasadte separátor **C12** a dbajte na to, aby po obvode riadne zapadol do otvoru v mleceej komore **C1**. Držiak formičky **C16** vložte do skrutkovacieho uzáveru **C11**.
- Uzáver **C11** s držiakom formičky **C16** naskrutkujte na mlecíu komoru **C1**. Prímerane veľkou silou uzáver **C11** dotiahnite.
- Celú zostavu skompletizujte vsunutím formičky **C17** do držiaka **C16**.

Montáž zostaveného mlynčeka na robot (obr. G – J)

- Uistite sa, že otočný ovládač **A11** je nastavený v polohe O (vypnuté) a že robot je odpojený od elektrickej zásuvky. Multifunkčná hlava **A1** musí byť sklopená do horizontálnej polohy a nesmie k nej byť pripravený žiadny z nadstavcov **A15**, **A16**, **A17** alebo **A19**. Kryt **A8** musí byť pripavený na svojom mieste.



Poznámka:

Robot je vybavený poistkou, ktorá neumožní jeho spustenie, ak nie je kryt **A8** riadne upevnený na svojom mieste.

- Z multifunkčnej hlavy **A1** odoberte čelný kryt **A3**. Na odobratie čelného krytu **A3** je potrebné ukazováčikom zatlačiť na spodnú časť krytu **A3**, tým dôjde k jeho uvoľneniu a potom ho je možné odobrať ľahom nahor.
- Zostavený mlynček nasadte na čelný výstup **A4** pod uhlom cca 45° a pootočením proti smeru hodinových ručičiek až na doraz ho upevnite do prevádzkovej polohy.
- Na plniaci otvor mlynčeka **C2** nasadte zhora antikorovú násypku **C4** a pod mlynček umiestnite vhodnú nádobu na potraviny. Môžete využiť antikorovú misu **A13**. Pri použití nadstavca na

výrobu kibbehu alebo nadstavca na tvarovanie cukrovínek odporúčame použiť táčku.

Mletie mäsa

- Najskôr si pripravte mäso na mletie, a to nasledujúcim spôsobom: Vykosíte ho, zbavte šliach, chrupaviek a nakrájajte na kúsky s veľkosťou cca 2 × 2 × 6 cm, ktoré voľne prejdú plniacim otvorom **C2**.



Varovanie:

Nespracovávajte zmrazené mäso. Pred mletím ho nechajte rozmraziť.

- Pred pripojením robota k elektrickej zásuvke sa vždy uistite, že je riadne zostavený podľa pokynov uvedených v tomto návode na obsluhu, že je multifunkčná hlava **A1** sklopená do horizontálnej pracovnej polohy a že je otočný ovládač rýchlosti **A11** nastavený v polohe O (vypnuté).
- Prívodný kábel pripojte k elektrickej zásuvke. Stlačením tlačidla **B10**  uvedte kuchynský robot do pohotovostného režimu.
- Otočným ovládačom **A11** nastavte požadovaný stupeň rýchlosti. Pre mletie mäsa sa odporúča nastavenie rýchlosti na stupeň 4. Vždy najprv nastavte nižšiu rýchlosť a potom ju zvýšte podľa potreby. Na displeji sa bude zobrazovať uplynutý čas prevádzky.
- Kúsky mäsa vkladajte postupne do plniaceho otvoru **C2** a stláčajte ich zatlačadlom **C5**. Dbajte na to, aby nedošlo k upchaniu plniaceho otvoru **C2** veľkým množstvom mäsa. Nespracovávajte väčšie množstvo ako 5 kg mäsa v jednej dávke. Čas spracovania sa pohybuje rádo vo niekoľkých minútach.



Varovanie:

Na stláčanie mäsa nikdy nepoužívajte prsty alebo iné predmety. Vždy na to používajte dodané zatlačadlo **C5**.

- Mleté mäso bude paдаť do nádoby umiestnenej pod mlynčekom. Zvyšky mäsa, ktoré zostali v mleceej komore **C1**, je možné odstrániť pomletím krajca chleba alebo rožka.
- Na ukončenie prevádzky nastavte otočný ovládač **A11** do polohy O (vypnuté).
- Robot sa automaticky zastaví po 10 minútach prevádzky, ak ho nevypnete nastavením otočného ovládača **A11** do polohy O skôr. Ak došlo k automatickému zastaveniu, ovládač rýchlosti **A11** nastavte späť do polohy O (vypnuté).

Výroba kibbehu

- Pripravte si vopred pomletú mäsovú zmes na kibbeh a položte ju na násypku **C4**.
- Pred pripojením robota k elektrickej zásuvke sa vždy uistite, že je riadne zostavený podľa pokynov uvedených v tomto návode na obsluhu, že je multifunkčná hlava **A1** sklopená do horizontálnej pracovnej polohy a že je otočný ovládač rýchlosti **A11** nastavený v polohe O (vypnuté).
- Prívodný kábel pripojte k elektrickej zásuvke. Stlačením tlačidla **B10**  uvedte kuchynský robot do pohotovostného režimu.
- Otočným ovládačom **A11** nastavte požadovaný stupeň rýchlosti. Na prípravu kibbehu sa odporúča nastavenie rýchlosti na stupeň 4. Vždy najprv nastavte nižšiu rýchlosť a potom ju zvýšte podľa potreby. Na displeji sa bude zobrazovať uplynutý čas prevádzky.
- Pomletú mäsovú zmes vkladajte postupne do plniaceho otvoru **C2** a stláčajte ju zatlačadlom **C5**. Výsledkom bude dutá mäsová trubička, ktorá sa potom nakrája na menšie kúsky. Kibbeh je tradičný pokrm krajín Blízkeho východu vyrobený prevažne z mletého mäsa a celozrnej pšenice.

**Varovanie:**

Na stlačenie mäsovej zmesi nikdy nepoužívajte prsty alebo iné predmety. Vždy na to používajte dodané zatláčadlo **C5**.

- Na ukončenie prevádzky nastavte otočný ovládač **A11** do polohy **O** (vypnuté).
- Robot sa automaticky zastaví po 10 minútach prevádzky, ak ho nevypnete nastavením otočného ovládača **A11** do polohy **O** skôr. Ak došlo k automatickému zastaveniu, ovládač rýchlosti **A11** nastavte späť do polohy **O** (vypnuté).

Plnenie črievok

- Pripravte si črievko, ktoré budete plniť vopred pomletým mäsom, a nechajte ho máčať vo vlažnej vode cca 10 minút. Pomletú mäsovú zmes položte na náspuku **C4**. Črievko vyberte z vody a jeden jeho koniec zašpajtujte alebo zaviažte a druhý koniec nasuňte ako harmoniku na nadstavec na plnenie črievok **C15**.
- Pred pripojením robota k elektrickej zásuvke sa vždy uistite, že je riadne zostavený podľa pokynov uvedených v tomto návode na obsluhu, že je multifunkčná hlava **A1** sklopená do horizontálnej pracovnej polohy a že je otočný ovládač rýchlosti **A11** nastavený v polohe **O** (vypnuté).
- Prívodný kábel pripojte k elektrickej zásuvke. Stlačením tlačidla **B10**  uvedte kuchynský robot do pohotovostného režimu.
- Otočným ovládačom **A11** nastavte požadovaný stupeň rýchlosti. Na plnenie črievok sa odporúča nastavenie rýchlosti na stupeň 4. Vždy najprv nastavte nižšiu rýchlosť a potom ju zvýšte podľa potreby. Na displeji sa bude zobrazovať uplynutý čas prevádzky.
- Jednou rukou pridržiujte črievko na nadstavci **C15** a druhou rukou pomocou zatláčadla **C5** pretlačajte pomletú mäsovú zmes plniacim otvorom mlynčeka **C2**. Ak sa črievko prichytáva k nadstavcu **C15**, je potrebné ho znovu navlhčiť vodou.

**Varovanie:**

Na stlačenie mäsovej zmesi nikdy nepoužívajte prsty alebo iné predmety. Vždy na to používajte dodané zatláčadlo **C5**.

- Na ukončenie prevádzky nastavte otočný ovládač **A11** do polohy **O** (vypnuté).
- Robot sa automaticky zastaví po 10 minútach prevádzky, ak ho nevypnete nastavením otočného ovládača **A11** do polohy **O** skôr. Ak došlo k automatickému zastaveniu, ovládač rýchlosti **A11** nastavte späť do polohy **O** (vypnuté).

Tvarovanie cukrovíniek

- Pripravené cesto si položte na náspuku **C4**.
- Posunutím formičky **C17** doľava alebo doprava nastavte požadovaný tvar cukrovíniek.
- Pred pripojením robota k elektrickej zásuvke sa vždy uistite, že je riadne zostavený podľa pokynov uvedených v tomto návode na obsluhu, že je multifunkčná hlava **A1** sklopená do horizontálnej pracovnej polohy a že je otočný ovládač rýchlosti **A11** nastavený v polohe **O** (vypnuté).
- Prívodný kábel pripojte k elektrickej zásuvke. Stlačením tlačidla **B10**  uvedte kuchynský robot do pohotovostného režimu.
- Otočným ovládačom **A11** nastavte požadovaný stupeň rýchlosti. Na tvarovanie cukrovíniek sa odporúča nastavenie rýchlosti na stupeň 3 – 4. Vždy najprv nastavte nižšiu rýchlosť a potom ju môžete zvýšiť podľa potreby. Na displeji sa bude zobrazovať uplynutý čas prevádzky.
- Zatláčadlom **C5** pretlačajte cesto plniacim otvorom **C2**. Výsledkom bude cesto v tvare, ktorý ste nastavili pomocou formičky **C17**. Pod vytlačným cestom odporúčame pridržiavať tácku alebo dlaň. Vytvarované cesto potom rozkrájajte na menšie kúsky.

**Varovanie:**

Na stlačenie cesta nikdy nepoužívajte prsty alebo iné predmety. Vždy na to používajte dodané zatláčadlo **C5**.

- Na ukončenie prevádzky nastavte otočný ovládač **A11** do polohy **O** (vypnuté).
- Robot sa automaticky zastaví po 10 minútach prevádzky, ak ho nevypnete nastavením otočného ovládača **A11** do polohy **O** skôr. Ak došlo k automatickému zastaveniu, ovládač rýchlosti **A11** nastavte späť do polohy **O** (vypnuté).

Ukončenie prevádzky a demontáž mlynčeka

- Po ukončení používania nastavte otočný ovládač **A11** do polohy **O** (vypnuté) a prívodný kábel odpojte od elektrickej zásuvky.
- Na demontáž mlynčeka z robota najskôr odoberte náspuku **C4**. Potom stlačte tlačidlo **A2**, mlynčekom pootočte v smere hodinových ručičiek a ľahom smerom od multifunkčnej hlavy **A1** ho odoberte. Po odobratí mlynčeka vráťte kryt čelného výstupu **A3** späť na svoje miesto.
- Pri rozobratí mlynčeka na jednotlivé súčasti postupujte opačným spôsobom ako pri jeho zostavení.
- Po každom použití vyčistite použité príslušenstvo podľa pokynov uvedených v kapitole ČISTENIE A ÚDRŽBA.

STRÚHANIE**Varovanie:**

Pred prípravnením alebo demontážou príslušenstva musí byť kuchynský robot vždy vypnutý a odpojený od elektrickej zásuvky. Ak by ste pripievali nadstavec na strúhanie k multifunkčnej hlave **A1** alebo ho z nej demontovali a robot by bol zapojený do siete, mohlo by dôjsť k jeho neúmyselnému zapnutiu a následne k vážnemu poraneniu.

Zostavenie nadstavca na strúhanie (obr. D)

- Do komory **D2** vložte jedno zo strúhadlíc **D3**, **D5**, **D6** alebo **D7**. Pritom dbajte na to, aby ste strúhadlo vložili do komory **D2** správnym smerom a aby riadne zapadlo do komory **D2**. S výberom strúhadla vám pomôže Rýchly sprievodca pre výber typu strúhadla.

**Upozornenie:**

Pri vkladani strúhadla **D3**, **D5**, **D6** alebo **D7** do komory **D2** dbajte na zvýšenú opatrnosť, aby ste sa neporanili o jeho ostré.

- Strúhadlo zaistíte v komore **D2** nasrktukovaním uzáveru **D4** na prednú časť komory **D2**. Primerane veľkou silou uzáver **D4** dotiahnite.

Montáž zostaveného nadstavca na strúhanie na robot (obr. K)

- Uistite sa, že otočný ovládač **A11** je nastavený v polohe **O** (vypnuté) a že robot je odpojený od elektrickej zásuvky. Multifunkčná hlava **A1** musí byť sklopená do horizontálnej polohy a nesmie k nej byť pripravený žiadený z nadstavcov **A15**, **A16**, **A17** alebo **A19**. Kryt **A8** musí byť pripravený na svojom mieste.

**Poznámka:**

Robot je vybavený poistkou, ktorá neumožní jeho spustenie, ak nie je kryt **A8** riadne upevnený na svojom mieste.

- Z multifunkčnej hlavy **A1** odoberte kryt **A3**. Na odobratie krytu čelného výstupu **A3** najprv zatláčte ukazováčikom na spodnú časť krytu **A3**, tým dôjde k jeho uvoľneniu, a potom ho odoberte ľahom nahor.

- Zostavený nadstavec na strúhanie nasadíte na čelný výstup **A4** pod uhlom cca 45° a pootočením proti smeru hodinových ručičiek až na doraz ho upevníte do prevádzkovej polohy.
- Pod nadstavec na strúhanie umiestnite vhodnú nádobu na potraviny. Môžete využiť antikorovú misu **A13**.

Použitie strúhadla

- Strúhadlo je určené na spracovanie rôznych druhov ovocia, zeleniny a niektorých ďalších potravín bežne používaných v domácnosti.
- Pripravte si suroviny a nakrájajte ich na kúsky, ktoré prejdú horným plniacim otvorom **D8**. Niektoré plody je potrebné pred spracovaním zbaviť kôstok, jadier, tvrdých šupiek, škrupiniek a pod.



Upozornenie:

Nikdy sa nepokúšajte spracovávať škrupinky orechov alebo tvrdé kôstky.

- Pred pripojením robota k elektrickej zásuvke sa vždy uistite, že je riadne zostavený podľa pokynov uvedených v tomto návode na obsluhu, že je multifunkčná hlava **A1** sklopená do horizontálnej pracovnej polohy a že je otočný ovládač rýchlosti **A11** nastavený v polohe 0 (vypnuté).
- Prívodný kábel pripojte k elektrickej zásuvke. Stlačením tlačidla **B10**  uvedte kuchynský robot do pohotovostného režimu.
- Otočným ovládačom **A11** nastavte požadovaný stupeň rýchlosti. Pre nadstavec na strúhanie sa odporúča nastavenie rýchlosti na stupeň 6. Vždy najprv nastavte nižšiu rýchlosť a potom ju zvyčte podľa potreby. Na displeji sa bude zobrazovať uplynutý čas prevádzky.
- Suroviny postupne vkladajte do plniaceho otvoru **D8**. Na pretlačenie surovín plniacim otvorom **D8** používajte dodané zatlačadlo **D1**. Čas spracovania sa pohybuje rádo vo niekoľkých minútach.



Varovanie:

Na stlačenie surovín nikdy nepoužívajte prsty alebo iné predmety. Vždy na to používajte dodané zatlačadlo **D1**.

- Do plniaceho otvoru vkladajte vždy jednotlivé kúsky surovín a primeranou silou a plynulo tlačte na zatlačadlo **D1**. Počas prevádzky kontrolujte stav a priechodnosť nadstavca poľadom do plniaceho otvoru **D8**. Nikdy neplňte plniaci tubus surovinou až po jeho horný okraj. Spracovanie veľkého množstva surovín naraz môže spôsobiť preťaženie robota. Nastrúhané suroviny budú padať do nádoby umiestnenej pod nadstavcom na strúhanie.
- Na ukončenie prevádzky nastavte otočný ovládač **A11** do polohy 0 (vypnuté).
- Robot sa automaticky zastaví po 10 minútach prevádzky, ak ho nevypnete nastavením otočného ovládača **A11** do polohy 0 skôr. Ak došlo k automatickému zastaveniu, ovládač rýchlosti **A11** nastavte späť do polohy 0 (vypnuté).

Užitočné rady na strúhanie

- Na dosiahnutie čo najlepších výsledkov spracováajte čerstvé neprezreté ovocie. To isté platí pre zeleninu.
- Mäkšie druhy ovocia môžete pred spracovaním vložiť na pár minút do mrazničky. Nespracováajte zmrazené potraviny.
- Nespracováajte mäkký alebo už nastrúhaný syr. Inak môže dôjsť k upchatiu plniaceho otvoru.
- Ak používate veľmi jemné alebo jemné strúhadlo **D3/D7** alebo strúhadlo na krájanie plátkov **D6**, potraviny pretlačajte plniacim otvorom **D8** zľahka. Pri použití hrubého strúhadla **D5** je potrebné pretlačiť potraviny väčšou silou.

Rýchly sprievodca pre výber typu strúhadla

Surovina	Nastavenie rýchlosti	Strúhadlo na krájanie plátkov D6	Hrubé strúhadlo D5	Jemné strúhadlo D7	Veľmi jemné strúhadlo D3
Ovocie					
Jablká	6	✓	✓	✓	
Čerstvá kokosová dužina	6			✓	✓
Hrušky	6	✓			
Zelenina					
Mrkva	6	✓	✓	✓	
Čuketa	6	✓	✓		
Uhorka	6	✓	✓		
Zeler	6	✓	✓	✓	
Cibuľa	6	✓			
Zemiaky (menšie veľkosti)	6	✓	✓	✓	
Redkovka	6	✓	✓	✓	
Ostatné potraviny					
Tvrde pečivo (na strúhanku)	6				✓
Tvrдый сыр	6		✓	✓	✓

- V tabuľke je uvedený prehľad najčastejšie používaných potravín.

Ukončenie prevádzky a demontáž nadstavca na strúhanie

- Po ukončení používania nastavte otočný ovládač **A11** do polohy 0 (vypnuté) a prívodný kábel odpojte od elektrickej zásuvky.
- Stlačte tlačidlo **A2**, nadstavcom na strúhanie pootočte v smere hodinových ručičiek a ťahom smerom od multifunkčnej hlavy **A1** ho odoberte. Po odobratí nadstavca na strúhanie vráťte kryt čelného výstupu **A3** späť na svoje miesto.
- Pri rozeraní nadstavca na strúhanie na jeho jednotlivé súčasti postupujte opačným spôsobom než pri jeho zostavení.
- Po každom použití vyčistite použité príslušenstvo podľa pokynov uvedených v kapitole ČISTENIE A ÚDRŽBA.

MIXOVANIE



Varovanie:

Pred prípravou alebo demontážou príslušenstva musí byť kuchynský robot vždy vypnutý a odpojený od elektrickej zásuvky. Ak by ste prípravovali mixér k multifunkčnej hlave **A1** alebo ho z nej demontovali a robot by bol zapojený do siete, mohlo by dôjsť k jeho neúmyselnému zapnutiu a následne k vážnemu poraneniu.

Účel použitia mixéra a príprava surovín

- Mixér je určený na prípravu potravín a nápojov, ako sú mliečcke kocky, krémové polievky, omáčky, nátierky, čerstvé detské mixované pokrmy a pod. Neslúži na odšťavovanie ovocia a zeleniny, prípravu zemiakového pyré, kysnutého cesta ani na šľahanie vaječných bielkov.
- Potravinu nakrájajte na rovnako veľké kusky s veľkosťou zhruba 3 cm.
- Mrazené suroviny (kocky ľadu, mrazený banán, jahody a pod.) by nemali byť väčšie ako 3 cm. Kocky ľadu je potrebné spracovať ihneď po vybratí z mrazičky.
- Z ovocia a zeleniny vždy odstráňte tvrdé šupky a vyberte tvrdé kôstky, ako napr. z marhúľ, broskvín, manga a pod., alebo tvrdé semená. Pri ananáse vždy odstráňte stredovú časť. Inak hrozí poškodenie mixéra.
- Ak chcete spracovať kokosový orech, spracovávaťe vždy iba jeho dužinu.

Naplnenie mixovacej nádoby a zostavenie mixéra

- Mixovaciu nádobu **E3** naplňte potravinami.



Varovanie:

Horúca para alebo rozstreknutie horúcich tekutín alebo potravín môžu spôsobiť oparenie. Pri manipulácii s horúcimi tekutinami a potravinami vždy dbajte na zvýšenú opatrnosť.

Sklenená mixovacia nádoba je odolná proti teplote do 55 °C. Nikdy do nej nevkładajte potraviny ani nelejte tekutiny s vyššou teplotou, inak hrozí nebezpečenstvo prasknutia sklenenej nádoby a následne môže dôjsť k opareniu.

Z dôvodov zvýšenej bezpečnosti nechajte horúce tekutiny a potraviny pred uvedením spotrebiča do prevádzky vždy schladnúť.

Upozornenie:

Maximálna kapacita mixovacej nádoby je 1,5 l. Nikdy ju nenaplňujte nad rysku maxima. Pri spracovaní zahriatych tekutín alebo tekutín, ktoré zväčšujú v priebehu mixovania svoj objem, neplňte nádobu **E3** viac než z 2/3 jej maximálnej kapacity.

- Na nádobu **E3** nasadte obvodové veko **E2** tak, aby jeho okraje kopirovali hrdlo nádoby **E3**, a riadne ho stlačte dole po celom obvode. Do otvoru vo veku **E2** vložte vnútorné viečko **E1** a uistite sa, že je v ňom riadne usadené.

Upevnenie mixéra na robot (obr. L)

- Uistite sa, že otočný ovládač **A11** je nastavený v polohe O (vypnuté) a že robot je odpojený od elektrickej zásuvky. Multifunkčná hlava **A1** musí byť sklopená do horizontálnej polohy a nesmie k nej byť pripravený žiadny z nastavcov **A15**, **A16**, **A17** alebo **A19**. Krúť čelného výstupu **A3** musí byť pripravený na svojom mieste. Antikorová misa **A13** môže byť upevnená v základni **A6**.
- Z multifunkčnej hlavy **A1** odoberte horný krúť **A8**. Riadne zostavte mixovaciu nádobu umiestnite na horný výstup **A7** a pootočte s ňou v smere symbolu uzamknutej zámky až na doraz.



Poznámka:

Robot je vybavený poistkou, ktorá nedovolí spustenie mixéra, ak nie je správne upevnený k hornému výstupu **A7**.

Prevádzka mixéra

- Pred pripojením robota k elektrickej zásuvke sa vždy uistite, že je riadne zostavený podľa pokynov uvedených v tomto návode na obsluhu, že je multifunkčná hlava **A1** sklopená do horizontálnej pracovnej polohy a že je otočný ovládač rýchlosti **A11** nastavený v polohe O (vypnuté).
- Prívodný kábel pripojte k elektrickej zásuvke. Stlačením tlačidla **B10** >  uvedte kuchynský robot do pohotovostného režimu.

Prednastavený program

- Kuchynský robot je vybavený jedným prednastaveným programom pre režim mixovania.

Tlačidlo	Priebeh programu
	<ul style="list-style-type: none">Rýchlosť: 1 – 8Počas programu sa rýchlosť otáčok zvyšuje a znižuje a strieda sa s krátkymi pauzami na riadne spracovanie ingrediencií.Čas: 1,5 minúty



- V pohotovostnom režime spustíte stlačením tlačidla **B8** pracovný cyklus pre mixér s prednastavenou rýchlosťou a časom. Svetlité budú tlačidlá **B9** – **B10**, tlačidlo zvoleného programu **B8**, ukazovateľ rýchlosti **B4** a na displeji sa bude odpočítavať čas do uplynutia prednastaveného času.



Poznámka:

Pri prevádzke v prednastavenom programe nie je možné upraviť rýchlosť. Na ovládacom paneli je možné upraviť iba

čas pomocou tlačidla **B2**  a **B3** . Maximálny nastaviteľný čas v prednastavenom programe mixovania sú 3 min.

- Ak chcete prerušiť chod programu, stlačte tlačidlo **B10** > . Opätovným stlačením tlačidla **B10** >  sa chod programu obnoví. Funkcia pamäte umožňuje opätovné spustenie programu do 10 minút od jeho prerušenia. Po 10 minútach displej s ovládacím panelom **A9** zhasne. Na ovládacom paneli zostane aktívne iba tlačidlo **B10** > .
- Ak chcete predčasne ukončiť program, stlačte tlačidlo **B9** RESET alebo tlačidlo **B8**, ktorým ste program spustili.
- Po skončení programu sa ozve zvuková signalizácia, zastaví sa chod robota a dôjde k jeho prepnutiu do pohotovostného režimu.

Ručné nastavenie

- Ak nechcete využiť prednastavený program mixovania, môžete rýchlosť a čas spracovania potravín nastaviť sami. Nastavenie rýchlosti môžete meniť počas prevádzky. Odporúčame začať s nižšou rýchlosťou a postupne ju zvyšovať. Odporúčané časy spracovania potravín a odporúčané nastavenia rýchlosti sú uvedené v tabuľke Rýchly sprievodca mixovaním.





Upozornenie:

Maximálny čas nepretržitej prevádzky v režime mixovania sú 3 minúty. Nenechávajte spotrebič v režime mixovania v chode dlhšie než 3 minúty. Potom nechajte spotrebič zhruba 30 minút vychladnúť.

Nastavenie rýchlosti

- Otočením ovládača rýchlosti **A11** na požadovaný rýchlostný stupeň uvedte mixér do chodu. Na displeji **A9** sa bude zobrazovať uplynutý čas prevádzky. Na ukončenie prevádzky nastavte otočný ovládač **A11** do polohy O (vypnuté). Tým uvediete robot do pohotovostného režimu.
- Nenechávajte robot v prevádzke v režime mixovania dlhšie než 3 minúty.

Nastavenie rýchlosti a času prevádzky

- Otočením ovládača rýchlosti **A11** na požadovaný rýchlostný stupeň uvedte robot do chodu. Na displeji **A9** sa začne odpočítavať uplynutý čas prevádzky.
- Tlačidlami **B2**  a **B3**  nastavte požadovaný čas prevádzky. Nenastavujte čas prevádzky dlhšie než 3 minúty. Na displeji **A9** sa bude zobrazovať čas zostávajúci do uplynutia nastaveného času. Po uplynutí nastaveného času sa ozve zvuková signalizácia, robot sa automaticky zastaví a prepne sa do pohotovostného režimu.
- Otočný ovládač rýchlosti **A11** nastavte späť do polohy O (vypnuté).

Pulzný stupeň

- Ak chcete krátkodobu zvýšiť rýchlosť na maximálne otáčky, otočte ovládač **A11** do polohy P (pulzný stupeň) a krátko ho v tejto polohe pridržiť. Hneď ako ovládač **A11** uvoľníte, automaticky sa vráti do polohy O (vypnuté). Ovládač **A11** pridržiť v polohe P vždy len v krátkych niekoľkokundových intervaloch.

Rýchly sprievodca mixovaním

Ingrediencie	Nastavenie rýchlosti	Odporúčajúci čas mixovania
Ovocie, zelenina nakrájaná na menšie kúsky	7 – 8	90 s
Detská výživa, príkrmy	7 – 8	90 s
Nátierky, dresingy, marinády	5 – 6	60 s
Smoothie a koktaily	7 – 8	90 s
Polievky	7 – 8	90 s
Kocky ľadu	P	60 s



Poznámka:

Vyššie uvedené časy spracovania potravín sú iba orientačné. Skutočný čas mixovania závisí od veľkosti potravín, ich množstva a požadovanej výslednej konzistencie.

Tipy a rady pre mixovanie

- Ak sa potraviny prichytávajú k nožovej jednotke **E4** alebo stenám nádoby **E3**, ukončíte prevádzku spotrebiča buď stlačením tlačidla **B8**, ktorým ste spustili prednastavený program, alebo nastavením otočného ovládača **A11** do polohy O (pri ručnom nastavení).
Pozor: Ukončením prevádzky budú zrušené všetky predchádzajúce nastavenia.
- Uistite sa, že otočný ovládač **A11** je nastavený v polohe O a odpojte robot od elektrickej zásuvky.
- Uistite sa, že sa nožová jednotka **E4** prestala otáčať. Zostavenú mixovaciu nádobu opatrne demontujte z multifunkčnej hlavy **A1** pootočením v smere symbolu odomknutej zámky a zdvihnutím nahor. Odklopte veko **E2** a plastovú stierku opatrne očistite nožovou jednotkou **E4** a steny nádoby **E3**. Uistite sa, že v nádobe **E3** sú iba potraviny určené na spracovanie. Priklapte veko **E2** a zostavu mixéra pripievňte späť k multifunkčnej hlave **A1**. Sietový kábel pripojte k elektrickej zásuvke a znovo vykonajte ručné nastavenie alebo zvolte prednastavený program na mixovanie a zodpovedajúcim spôsobom upravte čas mixovania.
- Ak spracováte zahriate tekutiny, neodoberajte počas prevádzky vnútorné viečko **E1**.
- Pri spracovaní zahriatych tekutín alebo tekutín, ktoré zväčšujú v priebehu mixovania svoj objem, neplňte nádobu viac než z 2/3 jej maximálnej kapacity.
- Rozmievajte najskôr menšie množstvo ingrediencií a ďalšie ingrediencie postupne pridávajte otvorom vo veku počas mixovania. Tým dosiahnete lepšie výsledky, ako keď vložíte všetky ingrediencie do mixovacej nádoby naraz.
- Ak potrebujete spracovať potraviny pevnej konzistencie súčasne s tekutinami, odporúčame najskôr rozmixovať potravinu pevnej konzistencie a časť tekutín. Zvyšok tekutín potom postupne pridajte otvorom vo veku počas mixovania.
- Na mixovanie veľmi hustých tekutín odporúčame použiť pulzný stupeň, aby nedochádzalo k zasekávaniu nožovej jednotky. Mixér spúšťajte opakovane v krátkych intervaloch.
- Kocky ľadu je potrebné spracovať okamžite po vybratí z mrazničky. Hneď ako sa začne ľad topiť, kocky sa spoja a nebude možné ich rozmixovať.
- Nespracovávajte sušené ovocie, kávové zrná, orechy, zrná a pod. dlhšie ako 1 minútu.

Ukončenie prevádzky a demontáž mixéra

- Po ukončení používania nastavte otočný ovládač **A11** do polohy O (vypnuté) a prírodný kábel odpojte od elektrickej zásuvky.

- Uistite sa, že sa nožová jednotka **E4** prestala otáčať a zostavu mixovacej nádoby opatrne demontujte z multifunkčnej hlavy **A1** pootočením v smere symbolu odomknutej zámky a zdvihnutím nahor. Krýť horného výstupu **AB** riadne upevnite späť na svoje miesto.
- Pri rozoberaní mixovacej nádoby na jednotlivé súčasti postupujte opačným spôsobom než pri jej zostavení. Na odstránenie potravín z mixovacej nádoby **E3** použite mäkkú plastovú stierku.
- Po každom použití vyčistite použité príslušenstvo podľa pokynov uvedených v kapitole ČISTENIE A ÚDRŽBA.

ČISTENIE A ÚDRŽBA



Varovanie:

Pred akýmkoľvek čistením alebo údržbou vždy nastavte otočný ovládač **A11** do polohy O (vypnuté), spotrebič odpojte od elektrickej siete a nechajte ho úplne vychladnúť.

Na čistenie nikdy nepoužívajte chemikálie, drôtenky na riad, kovové drôtenky ani čistiace prostriedky s brúsnuou zložkou. Inak môže dôjsť k narušeniu povrchovej úpravy spotrebiča alebo jeho príslušenstva.

Kuchynský robot a jeho prírodný kábel nikdy neoplachujte pod vodou ani ho neponárajte do vody.

Kuchynský robot ani žiadna súčasť jeho príslušenstva NIE SÚ určené na umývanie v umývačke riadu!

- Odnímateľné príslušenstvo je potrebné vždy pred čistením najprv demontovať z multifunkčnej hlavy **A1** a potom rozobrať, ak sa skladá z viacerých súčastí.
- Odnímateľné príslušenstvo, ktoré prišlo do styku s potravinami, dôkladne umyte v teplej vode s použitím neutrálneho kuchynského saponátu. Ak ste šlahali vaječné bielky, antikorovú misu **A13** a použitú šľahaču metlu **A16** najprv opláchnite studenou vodou. Ak by ste použili horúcu vodu, zvyšky vaječných bielkov by stvrdli a ich odstránenie by bolo ťažšie. Pri čistení mixovacej nádoby **E3** postupujte nižšie uvedeným spôsobom.
- Mixovaciu nádobu **E3** vyčistite tak, že ju naplníte 0,5 l čistej vody s prídavkom 1 – 2 kvapiek kuchynského prostriedku na umývanie riadu a potom mixér riadne zastavíte a uvediete do prevádzky na 10 až 15 sekúnd. Potom robot vypnite, odpojte od sieťovej zásuvky a po zastavení rotujúcej časti z neho demontujte zostavu mixovacej nádoby. Obsah mixovacej nádoby **E3** vyprázdňte a nádobu **E3** potom riadne vypláchnite čistou vodou. Ak je znečistený vonkajší povrch sklenenej nádoby **E3**, opláchnite ho pod teplou tečúcou vodou s použitím neutrálneho kuchynského saponátu a potom ho umyte pod čistou tečúcou vodou. **Pozor:** Pri čistení dbajte na to, aby dospodo podstavca **E5**, ktorým sa mixér pripievňuje k robotu, nevnikla voda. Prípadnú vlhkosť opatrne osušte alebo nechajte vždy úplne vyschnúť. Vnútorný priestor mixovacej nádoby **E3** nechajte úplne vyschnúť a vonkajší povrch sklenenej nádoby **E3** osušte utierkou.
- Odnímateľné súčasti, ktoré ste umyli s použitím kuchynského saponátu, opláchnite čistou vodou a nechajte ich voľne uschnúť alebo ich opatrne vytrite dosucha jemnou utierkou.



Upozornenie:

Pri čistení vnútra mixovacej nádoby s nožovou jednotkou **E4**, mliečich diskov **C8 – C10**, mliečieho noža **C7**, závitovkového hriadeľa **C6**, struhadla **D3, D5 – D7** dbajte na zvýšenú opatrnosť, aby ste sa neporanili o ostré alebo ostre hrany.

- Vonkajší povrch robota čistite iba mierne navlhčenou handričkou. Prítom dbajte na to, aby do otočného ovládača **A11** nevnikla voda.
- Četný výstup **A4** a horný výstup **A7** čistite iba suchou handričkou.
- Prírodný kábel robota čistite iba suchou handričkou.

SKLADOVANIE

- Vždy sa uistite, že je ovládač rýchlosti **A11** nastavený v polohe O (vypnuté) a že je robot odpojený od elektrickej zásuvky. Robot a všetky jeho príslušenstvá vyčistite podľa pokynov uvedených v kapitole ČISTENIE A ÚDRŽBA. Pred uskladnením musí byť robot a jeho príslušenstvo čisté. Takisto sa uistite, že príslušenstvo je úplne suché.
- Antikorovú misu **A13** vložte a riadne upevnite do základne **A6**. Multifunkčnú hlavu **A1** sklopte do horizontálnej polohy. Kuchyňský robot a všetky jeho príslušenstvá uložte na čisté, suché miesto mimo dosahu detí a zvierat.



Upozornenie:

Kuchyňský robot nevystavujte extrémnym teplotám, priamemu slnečnému žiareniu, nadmernej vlhkosti a neumiestňujte ho do nadmerne prašného prostredia. Robot nekladte na bočnú stranu a pod. Počas skladovania nenechávajte odnímateľné príslušenstvo (mixér, mlynček na mäso, nadstavec na strúhanie) pripojené k multifunkčnej hlave **A1**. Na uskladnený robot nič neodkladajte.

Pre podnikové subjekty v krajinách Európskej únie

Ak chcete likvidovať elektrické a elektronické zariadenia, vyžiadajte si potrebné informácie od svojho predajcu alebo dodávateľa.

Likvidácia v ostatných krajinách mimo Európskej únie

Tento symbol je platný v Európskej únii. Ak chcete tento výrobok zlikvidovať, vyžiadajte si potrebné informácie o správnom spôsobe likvidácie od miestnych úradov alebo od svojho predajcu.



Tento výrobok spĺňa všetky základné požiadavky smernice EÚ, ktoré sa naň vzťahujú.

TECHNICKÉ ÚDAJE

Menovitý rozsah napätia	220 – 240 V
Menovitý kmitočet	50/60 Hz
Menovitý príkon	1 800 W
Hmotnosť (bez príslušenstva)	10,5 kg
Celkový objem antikorovej misy	6,7 l
Maximálna kapacita naplnenia antikorovej misy	4,5 l
Maximálna kapacita naplnenia sklenenej mixovacej nádoby	1,5 l
Maximálny čas nepretržitej prevádzky	10 min
Maximálny čas nepretržitej prevádzky pre mixér	3 min
Čas chladnutia medzi dvoma prevádzkovými cyklami	30 min
Hlučnosť	85 dB (A)

Deklarovaná hodnota emisie hluku tohto spotrebiča je 85 dB(A), čo predstavuje hladinu A akustického výkonu vzhľadom na referenčný akustický výkon 1 pW.

Zmeny textu a technických parametrov vyhradené.

POKYNY A INFORMÁCIE O ZAOBCHÁDZANÍ S POUŽITÝM

OBALOM

Použitý obalový materiál odložte na miesto určené obcou na ukladanie odpadu.

LIKVIDÁCIA POUŽITÝCH ELEKTRICKÝCH A ELEKTRONICKÝCH ZARIADENÍ



Tento symbol na produktoch alebo v sprievodných dokumentoch znamená, že použité elektrické a elektronické výrobky sa nesmú pridať do bežného komunálneho odpadu. Pre správnu likvidáciu, obnovu a recykláciu odovzdajte tieto výrobky na určené zberné miesta. Alternatívne v niektorých krajinách Európskej únie alebo iných európskych krajinách môžete vrátiť svoje výrobky miestnemu predajcovi pri kúpe ekvivalentného nového produktu.

Správnou likvidáciou tohto produktu pomôžete zachovať cenné prírodné zdroje a prispievate k prevencii potenciálnych negatívnych dopadov na životné prostredie a ľudské zdravie, čo by mohli byť dôsledky nesprávnej likvidácie odpadov. Ďalšie podrobnosti si vyžiadajte od miestneho úradu alebo najbližšieho zberného miesta. Pri nesprávnej likvidácii tohto druhu odpadu sa môžu v súlade s národnými predpismi udeliť pokuty.

