

SENCOR®

SRV 1550WH



ROBOTPORSZÍVÓ
Az eredeti útmutató fordítása



SENCOR®

SRV 1550WH



A

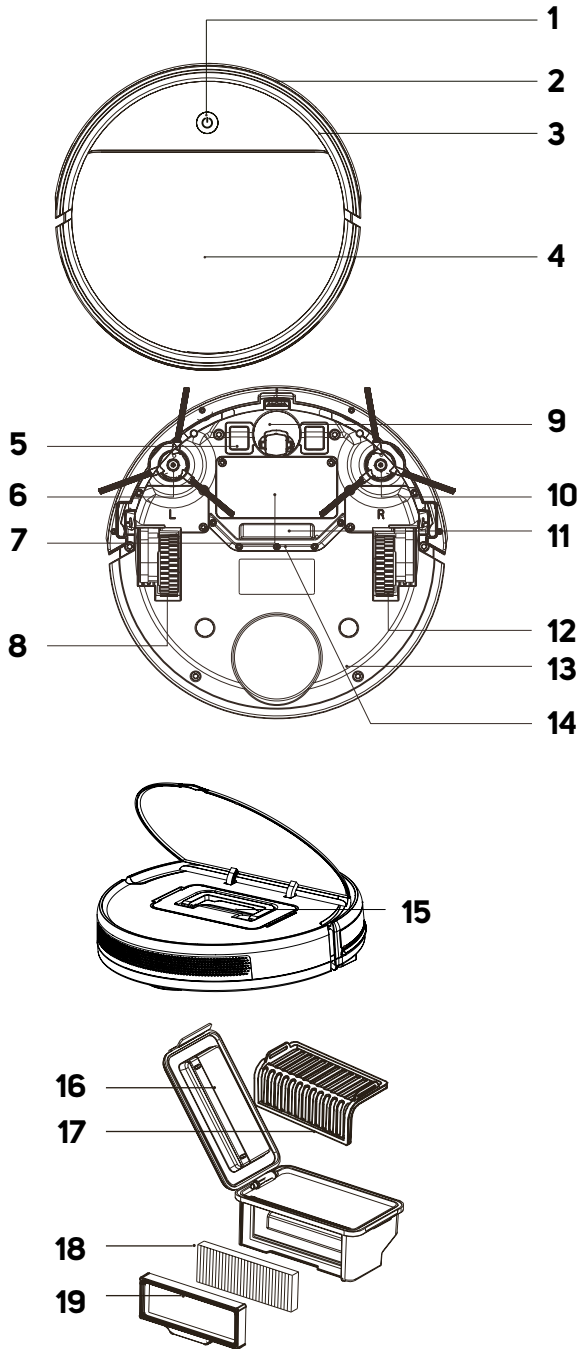

B

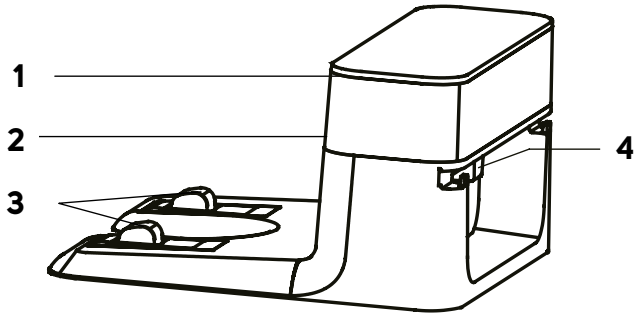

C

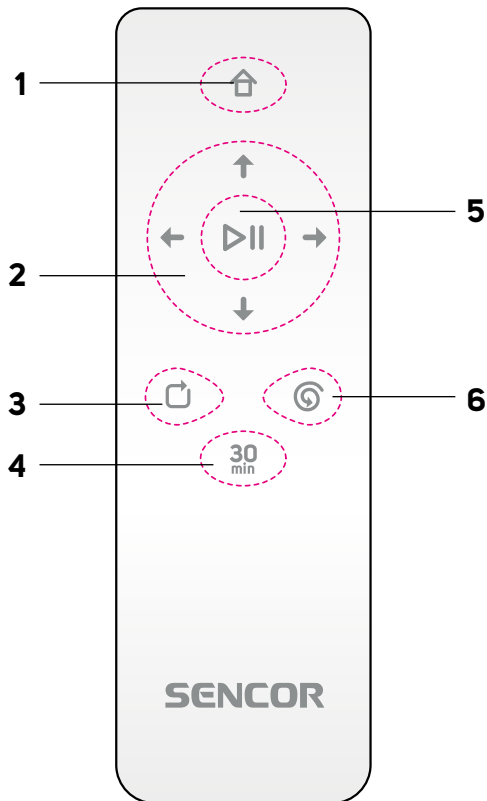

D

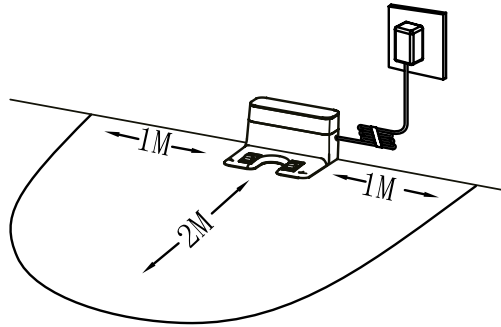

E

E1

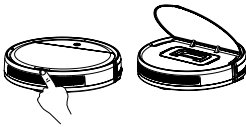

E2



E3



E4

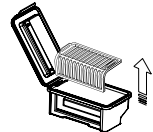

E5

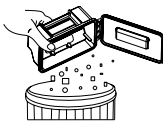

E6

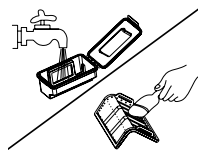

E7



Fontos biztonsági utasítások

FIGYELMESEN OLVASSA EL ÉS ŐRIZZE MEG KÉSŐBBI FELHASZNÁLÁS CÉLJÁBÓL.

- Ezt a készüléket 8 évnél idősebb gyermekek és csökkent fizikai, érzékszervi vagy mentális képességekkel rendelkező személyek csak felügyelet alatt használhatják, vagy ha tájékoztatták őket a készülék biztonságos használatáról és tisztában vannak az esetleges veszélyekkel.
- Gyermekeknek tilos a készülékkel játszani. A felhasználó által végzett tisztítást és karbantartást nem végezhetik gyerekek felügyelet nélkül.
- Ha a hálózati adapter vagy a töltőalapzat sérült, a cseréjét bízza szakszervizre, hogy elkerülje veszélyes helyzetek kialakulását. Sérült hálózati adapterrel vagy töltőalapzattal rendelkező készülék használata tilos.
- Minden tisztítás vagy karbantartás előtt válassza le a készüléket az elektromos hálózatról, és kapcsolja le a főkapcsolóval.
- A készüléket csak a hozzá kapott töltőalapzattal és hálózati adapterrel szabad használni.



Figyelem:

- Ne használjon olyan a töltőalapot vagy hálózati adaptert az akkumulátor vagy a készülék töltésére, amely nem hozzá való.
- A hálózati adaptert csak védőérintkezővel ellátott aljzathoz csatlakoztassa.

Elektromos biztonság

- Mielőtt az adaptert csatlakoztatja a hálózathoz, ellenőrizze, hogy a berendezés címkéjén feltüntetett műszaki adatok egyeznek-e csatlakozóban levő hálózati feszültséggel.
- A hálózati adaptert csak jól földelt aljzatba csatlakoztassa. Ne használjon hosszabbító kábelt.
- Ne a kábelnél fogva húzza ki a hálózati adaptert a hálózati aljzathól. Megsérülhet a hálózati adapter vagy az aljzat. A hálózati adaptert az aljzathól a dugónál fogva húzza ki.
- Ne tegye a hálózati adapter tápkábelét éles tárgyakra. Ügyeljen rá, hogy a tápkábel ne lógjon le az asztal széléről, és ne érintkezzen meleg vagy forró felülettel.
- A hálózati adaptert és a tápkábel tartsa szárazon.
- Ne csatlakoztassa vagy húzza ki nedves kézzel a hálózati adapter tápkábelét a hálózati aljzathól.
- A robotporszívó elektronikus alkatrészeit és az akkumulátorát ne nyissa fel. Nem tartalmaznak olyan alkatrészeket, amelyeket a felhasználó javíthat. A szervizelést bízza szakképzett személyre.
- Az áramütés elkerülése érdekében ne fröcskölje le vízzel a robotporszívót, a tápegységet vagy a hálózati adaptert, és ne merítse vízbe vagy más folyadékba.
- Ne használja a robotporszívót, ha nem működik megfelelő módon, leesett, megsérült, vagy vízbe esett.
- Áramütés veszélyének elkerülése érdekében ne kísérlegje meg a robotporszívót maga javítani vagy bármilyen módon módosítani. A készülék mindennemű javítását bízza szakszervizzel. A jótállási idő érvényessége alatt a robotporszívóba való beavatkozással elveszítheti a jótállásra vonatkozó jogát.
- Tisztítás vagy karbantartás előtt a robotporszívót válassza le az elektromos hálózatról, és kapcsolja ki a főkapcsolóval.

Biztonság használat közben

- A robotporszívó háztartási, irodai vagy hasonló helyiségekben történő használatra készült. Ne használja ipari környezetben vagy a szabadban.
- A robotporszívó nem való víz felszívására, ezért nedves vagy vizes környezetben, pl. mosodában, fürdőszobában vagy medence környékén használni tilos. A nedvességgel való érintkezés tönkreteszti a robotporszívó elektronikáját.
- A robotporszívót ne használja az alábbiak felszívására:
 - ízzó cigaretta, égő vagy gyúlékony tárgyak, gyufa vagy hamu;
 - víz vagy más folyadék;
 - éles tárgyak, mint pl. szilánkok, tűk, gombostűk stb.;
 - liszt, vakolat vagy más építkezési anyag;
 - nagyobb papírdarabok vagy műanyag zacskók, amelyek könnyen elzárhatják a szívónyílást.
- A robotporszívót ne tegye ki közvetlen napfénynek és ne tegye nyílt láng vagy más forróra közelébe.
- Ne használja a robotporszívót keskeny, megemelt felületeken, például asztalon, szekrényen stb. Ha a porszívónak nincs elég helye manőverezni, leeshet és megsérülhet.
- A robotporszívót csak eredeti gyári tartozékkal használja.
- A robotporszívó használata előtt győződjön meg róla, hogy a portartályba megfelelően be van helyezve a porszívó.
- A robotporszívó üzembe helyezése előtt győződjön meg róla, hogy a lakás vagy ház bejárati ajtaja be van csukva. A padlóról távolítsa el minden ruhadarabot, papírt, játékot, hálózati vagy hosszabbító kábelt és más tárgyakat, amelyeket a porszívó beszívhatna vagy megakadhatna bennük. A földig leelőző függönyöket és drapériákat emelje meg, hogy a porszívó be ne szívja.
- A robotporszívóra ne tegyen semmilyen tárgyat, ne lépjen rá és ne üljön rá.
- Ha a robotporszívó működésben van, figyeljen oda a gyerekekre és a háziállatokra.
- Ügyeljen rá, hogy a robotporszívó működése közben ne legyenek letakarva a légkimeneti nyílások, és semmi ne blokkolja a szívónyílást. Ellenkező esetben a robotporszívó meghibásodhat.
- A tisztításhoz és karbantartáshoz kövesse az ebben az útmutatóban található utasításokat.

HU Robotporszívó

Használati útmutató

- A készülék első bekapcsolása előtt olvassa el a használati útmutatót, akkor is, ha hasonló készülékek használatát már ismeri. A készüléket csak úgy használja, ahogy ebben a használati útmutatóban le van írva. Őrítse meg az útmutatót a későbbiekre. Ha a készüléket eladja vagy kölcsönadja, akkor ezt a használati útmutatót is adja át.
- A készüléket vegye ki a csomagolásból, és addig ne dobja ki a csomagolóanyagot, amíg minden tartozékot meg nem talál. Javasoljuk, hogy legalább a hibás teljesítésre vagy a minőségi garanciára vonatkozó törvényes jog fennállásának időtartamára őrizze meg az eredeti szállítási kartont, a csomagolóanyagot, a pénztári bizonylatot és az eladó felelősségvállalásának mértékéről szóló igazolást vagy a jótállási jegyet. Javasoljuk, hogy szállítás esetén a készüléket az eredeti dobozába csomagolja vissza.

A ROBOTPORSZÍVÓ LEÍRÁSA

- | | |
|---|-----------------------------------|
| A1 gomb (automatikus takarítás indítása és megszakítása) | A10 Jobb oldalsó forgókefe |
| A2 Lökhardt | A11 Szívónyílás |
| A3 Infravörös érzékelők | A12 Jobb kerék |
| A4 Felnyitható fedél | A13 Alsó burkolat |
| A5 Töltőérintkezők | A14 Lapát |
| A6 Bal oldalsó forgókefe | A15 Portartály |
| A7 Akkumulátor (a fedél alatt) | A16 A portartály fedele |
| A8 Bal kerék | A17 Durva szűrő |
| A9 Elülső forgókerék | A18 HEPA szűrő |
| Illusztráció nélkül: mopkartó, mop | A19 A HEPA szűrő tartója |

A TÖLTŐALAPZAT LEÍRÁSA

- | | |
|----------------------------------|------------------------------|
| B1 Jelkommunikációs ablak | B3 Töltőérintkezők |
| B2 Töltésjelző | B4 Adapter csatlakozó |

A TÁVIRÁNYÍTÓ LEÍRÁSA

- | | |
|--|---|
| C1 gomb a porszívó töltőalapzatra küldéséhez | C4 gomb a 30-perces takarítás bekapcsolására |
| C2 Iránygombok a porszívó előre/hátra/balra/jobbra mozgatásához | C5 gomb az automatikus takarítás (Sencor Smart Room) bekapcsolására/megszakítására |
| C3 gomb a falak mentén történő takarítás bekapcsolására | C6 gomb a helyi takarítás bekapcsolására |

A CSOMAG TARTALMA

- Robotporszívó
- Töltőalapzat
- Távírányító
- Mop (3 db)
- HEPA szűrő (2 db: 1 db a porszívóba szerelve; 1 db tartalék HEPA szűrő)
- Oldalsó forgókefe (4 db: 2 db a porszívóba szerelve; 2 db tartalék oldalsó forgókefe)
- Hálózati adapter
- AAA típusú elem távírányítóba (2 db)

A ROBOTPORSZÍVÓ RENDELTETÉSE ÉS TULAJDONSÁGAI

- A robotporszívó mindenfajta kemény padló, pl. fa vagy laminált úszópadló, járólapp, PVC stb., és rövid szálú szőnyegek takarítására való. A takarítás során a porszívó hatékonyan kombinálja a különböző útvonalakat a teljes padlófelület optimális takarítása érdekében.
- A szívónyílás hatékonyan eltávolítja a haját, az állati szőrszálakat stb. Az oldalsó forgókefék a nehezen elérhető helyekről söprik össze a szennyeződések a falak és a bútorok mentén, valamint a sarkokból. A motorizált gumikerékek védik a padló érzékenyebb felületeit a karcolódástól, akár 1,3 cm magas küszöböt is le tudnak küzdeni, és 1,3 cm hosszú szálakat tartalmazó szőnyegre is fel tudnak menni.
- A rugós lökhárító lehetővé teszi, hogy a porszívó tempóra érkezzen az akadályhoz, és hatékonyan takarítson körülötte. Az elülső ütközőbe épített infravörös érzékelők meggátolják, hogy a robotporszívó nekiütközzön az akadályoknak. A robotporszívó aljába épített érzékelők lehetővé teszik, hogy a porszívó biztonságosan üzemeljen olyan helyiségekben is, ahol lépcső van.
- A kényelmes használatot segíti elő a távirányító, ami lehetővé teszi a porszívó be- és kikapcsolását, automatikus takarítási módba állítását, a működési mód kiválasztását vagy a robotporszívó töltőalapzatra küldését.

A ROBOTPORSZÍVÓ TAKARÍTÁSI ÜZEMMÓDJAI

Automatikus takarítás (Sencor Smart Room)

- Ez a porszívó fő programja. Ez egy intelligens program, amely kiválasztja a leghatékonyabb útvonalat a maximális terület kiporszívózása érdekében. Amikor a töltöttség 15 % alá esik, a porszívózás abbamarad, a porszívó megkeresi a töltőállomást és beparkol.

30-perces takarítás (Sencor Smart Room)

- A robotporszívó kiválasztja a leghatékonyabb útvonalat ahhoz, hogy 30 perc alatt a lehető legnagyobb felületet kiporszívózza. Ezután a porszívó kikapcsol, megkeresi a töltőalapot és beparkol, hogy feltöltődjön. Ez az üzemmód kisebb terekben vagy egyedi helyiségekben használható.

Helyi takarítás

- A robotporszívó hatékonyan kitakarít egy körülbelül 1 m átmérőjű területet, a középpontból kiindulva egy spirál mentén halad kifelé, majd visszafelé a középpontba. Ez egy bizonyos terület nagyon hatékony kitakarítása megnövelt szívóerővel.

Fal melletti takarítás

- A robotporszívó a falak, bútorlábak stb. mentén porszívózik.



Megjegyzés:

A robotporszívó bekapcsolása előtt mindig győződjön meg róla, hogy teljesen fel van töltve, és a padlóról eltávolította az akadályokat, idegen tárgyakat, vezetékeket stb.

A ROBOTPORSZÍVÓ ELŐKÉSZÍTÉSE

- A robotporszívót és tartozékait vegye ki a csomagolásából. Ellenőrizze, hogy minden alkatrészt kivett-e.
- Ellenőrizze a készüléket és a tartozékait, hogy nincs-e rajtuk sérülés.
- A robotporszívóról és az összes tartozékról távolítsa el a védőfóliákat és a reklámcimkéket.

Az oldalsó forgókefék felszerelése

- Az oldalsó forgókefék a sima padlófelületekhez valók, és hatékony takarítást biztosítanak a sarkokban, a falak mentén és a bútorok körül.
- A robotporszívót fordítsa fejlet felé. Helyezze a forgókeféket a csapokra, és finoman nyomja meg, amíg kattantást nem hall. Fordítsa vissza a porszívót.
- Ha a robotporszívót olyan helyiség takarítására használja, ahol szőnyegek vannak, a forgókeféket szerelje le. A szétzereléskor fordított sorrendben járjon el.

A TÖLTŐALAPZAT ELHELYEZÉSE

- A töltőalapot az akkumulátor automatikus feltöltésére szolgál, és a porszívónak könnyen hozzá kell férnie.
- Helyezze a töltőalapot a falhoz egy kemény, vízszintes és száraz felületre a hálózati aljzat közelében – lásd a D ábrát. Ügyeljen rá, hogy a töltőalappal balra és jobbra 1 m, előtte 2 m távolságon ne legyen lépcső vagy akadály, ami megakadályozza a porszívót a töltőalapot megtalálásában és a sikeres beparkolásban.
- A töltőalapot nyílásába dugja be a hálózati adapter tápkábelének csatlakozóját, az adapter villásdugóját pedig csatlakoztassa a hálózati aljzatra. A tápkábelt úgy helyezze el, hogy ne akadjon be a porszívó forgókefébe.
- Ha hosszabb ideig nem használja a porszívót, húzza ki a töltőalapot a hálózati aljzatról, és száraz, tiszta és hűvös helyen tárolja.

A ROBOTPORSZÍVÓ TÖLTÉSE

- A porszívót a töltőalapon lehet feltölteni, amit a robotporszívó automatikusan megkeres a takarítás befejezése után.
- Mindig győződjön meg róla, hogy a robotporszívó  gombbal be van kapcsolva.

A porszívó első feltöltése

- Használatba vétel előtt a robotporszívót teljesen fel kell tölteni. A robotporszívót 12 órán keresztül töltse.
- A robotporszívó fogja meg, és tegye a töltőalapzatba úgy, hogy a robotporszívó alján található töltőérintkezők összekapcsolódjanak a töltőalapot töltőérintkezőivel. Az érintkezők összekapcsolódása után megkezdődik a töltés.



Automatikus töltés

- Az automatikus töltési funkciót a robotporszívó minden 30-perces takarítás befejezése után használja, valamint akkor, ha működés közben úgy érzékeli, hogy az akkumulátor töltöttsége alacsony. A robotporszívó aktívan keresni kezdi a töltőalapot. Ezért fontos, hogy mindig csatlakoztatva legyen a tápforráshoz és a robotporszívó számára szabadon hozzáférhető legyen, hogy beparkolhasson.
- A robotporszívót a távirányítón található gomb megnyomásával is lehet tölteni külden. Ilyenkor a robotporszívó abbahagyja a munkát és megkeresi a töltőalapot.
- A töltőalapzatba való beparkolást követően megkezdődik a töltési ciklus. A teljes feltöltés körülbelül 4–6 órát tart. A tényleges töltési idő az akkumulátor pillanatnyi töltöttségi állapotától függ.
- A teljes feltöltés akár 50 percnyi működést biztosít.
- Ha a töltés közben a töltőérintkezők kapcsolata megszakad, a porszívó eltávolozik az alapzatról, majd magától újra beparkol, hogy folytassa a töltést, ha ebben semmilyen akadály nem gátolja.
- Áramkimaradás esetén a töltési folyamat megszakad, de az áramellátás helyreállása után a töltés folytatódik.
- Ha a töltőáram meghaladja a maximális értéket, a töltési folyamat automatikusan megszakad.
- Ha a robotporszívó akkumulátora teljesen lemerül, pl. mert a porszívó nem találta a töltőalapot vagy nem tudott beparkolni, kézzel kell rátenni.

VEZÉRLÉS A PORSZÍVÓN TALÁLHATÓ GOMBBAL

- A készüléken található gombok a robotporszívó alapvető vezérlésére szolgálnak. Haladó vezérléshez használja a távirányítót.

A robotporszívó be- és kikapcsolása

- Nyomja meg a  gombot a porszívó bekapcsolásához. A robotporszívó készenléti üzemmódba kapcsol.
- A robotporszívó kikapcsolásához nyomja meg és 3 másodpercig tartsa nyomva a  gombot.



Megjegyzés:

Töltés közben a robotporszívó nem lehet kikapcsolni.

A takarítási üzemmód kiválasztása

- A készenléti üzemmódban lévő robotporszívó nyomja meg röviden a  gombot, a robotporszívó elkezd az automatikus takarítást (Sencor Smart Room).

A takarítás megszakítása

- Ha működés közben a  gombot röviden megnyomja, a robotporszívó működése megszakad. A  gomb újabb rövid megnyomására a robotporszívó folytatja munkáját.

VEZÉRLÉS A TÁVIRÁNYÍTÓ SEGÍTSÉGÉVEL



- Megnyomással oldja ki a fedél reteszt a távirányító hátoldalán, és vegye le a fedélet.
- A távirányítóba tegyen be 2 db AAA típusú (1,5 V) elemet. A behelyezés során ügyeljen az elemek helyes polarítására, amit az elemtartó rekesz belsejében található ábra mutat. A fedetet helyezze vissza és kattintsa be.
- Ha az elemek lemerültek, újra kell őket cserélni. Ne használjon együtű különböző típusú vagy régi és új elemeket.
- A távirányító jelének hatótávolsága körülbelül 6 m.
- Elemcsere esetén előbb vegye ki a lemerült elemeket, majd tegye be az újakat.



Megjegyzés:

Soha ne kombináljon lemerült és új elemet, vagy különböző típusú elemeket.

A takarítás indítása

- Nyomja meg a  gombot a Sencor Smart Room automatikus takarításának elindításához/a takarítás megszakításához.
- A helyi takarítás elindításához nyomja meg a  gombot.
- A fal melletti takarítás bekapcsolásához nyomja meg a  gombot.
- Az automatikus takarítás elindításához nyomja meg a  gombot.
- A robotporszívó bekapcsol, és elkezd a porszívózást. Amikor a takarítás befejeződött, a porszívó kikapcsol, megkeresi a töltőalapot és beparkol, hogy feltöltődjön. Az automatikus takarítás során a porszívó az akkumulátor 15% -os lemerüléssel működik, a 30 percés takarítás során a robotporszívó 30 perc elteltével kikapcsol.
- Ha a porszívó a takarítás során alacsony töltöttségi szintet észlel, megszakítja a takarítást, és megkeresi a töltőalapot, hogy feltöltsön.

A takarítás megszakítása

- Ha a porszívó működik, a  gomb megnyomásával kapcsolhatja ki. A  gomb ismételt megnyomásával újra bekapcsolhatja.

A takarítás kézi befejezése

- Ha be akarja fejezni a takarítást, mielőtt még kész lenne, nyomja meg a  gombot, a robotporszívó megáll, befejezi a takarítást, megkeresi a töltőalapot, és beparkol.

A robotporszívó mozgása

- Az iránygombok a robotporszívó kézi mozgatására szolgálnak. Fontos azonban, hogy a robotporszívó ne legyen működésben.
- A **↑** gomb az előre mozgatásra szolgál.
- A **↓** gomb a robotporszívó 180°-os elforgatására szolgál.
- A **←** gomb a robotporszívó 90°-ban balra történő elforgatására és mozgására szolgál.
- A **→** gomb a robotporszívó 90°-ban jobbra történő elforgatására és mozgására szolgál.

9. A portartály fedelét zárja be. Kissé nyomja meg a fedelet, míg meg nem hallja a zár kattánását. Ez jelzi, hogy a fedél megfelelően le van zárva.
10. Tegye vissza a porszívóba a portartályt.



Figyelmeztetés:

A szűrők visszahelyezése előtt mindig ügyeljen rá, hogy minden alkatrész tökéletesen száraz és tiszta legyen. Ellenkező esetben a robotporszívó meghibásodhat.

FELMOSÁS

- A robotporszívót moppal együtt forgalmazzák. Ez lehetővé teszi, hogy egyszerre porszívózza és törölje fel a padlót.
- Használat előtt a mopot nedvesítse meg tiszta és meleg vízben, kézzel enyhén csavarja ki, és rögzítse a mopartárhoz. A mopartárt rögzítse a robotporszívó alá.

TISZTÍTÁS ÉS KARBANTARTÁS

- Tisztítás előtt mindig kapcsolja ki a porszívót a  gombbal.
- A tisztításhoz soha ne használjon súroló hatású tisztítószerkeket, higított stb.
- A tisztítás és karbantartás elhanyagolása negatívan befolyásolhatja a robotporszívó működését, és csökkentheti a takarítás hatékonyságát.

ROBOTPORSZÍVÓ

A portartály ürítése

1. A portartály kivételéhez nyissa fel a fedelet – ld. az **E1** ábrát, és húzza ki a tartályt a porszívóból – ld. az **E2** ábrát.
2. Nyissa fel a portartály fedelét, és távolítsa el a durva szűrőt – ld. az **E4** ábrát.
3. Az edényt vigye szemeteskosár fölé, és fordítsa fejfel lefelé, hogy a fedél lefelé nézzen. Az edény tartalmát öntse a szemetesbe – ld. az **E5** ábrát.
4. A fedelet csukja vissza és enyhén nyomja meg, míg egy kattánást hall. Ez jelzi, hogy a fedél megfelelően rögzítve van.
5. Tegye vissza a durva szűrőt és a portartályt a porszívóba.



Megjegyzés:

Higiéniai okokból javasoljuk, hogy a tartályt a lakótéren kívül ürítse ki.

A portartály tisztítása

1. A portartály kivételéhez nyissa fel a fedelet – ld. az **E1** ábrát, és húzza ki a tartályt a porszívóból – ld. az **E2** ábrát.
2. Távolítsa el a HEPA szűrőt tartalmazó tartót – lásd az **E3** ábrát.
3. Nyissa fel a portartály fedelét, és távolítsa el a durva szűrőt – ld. az **E4** ábrát.
4. Az edényt vigye szemeteskosár fölé, és fordítsa fejfel lefelé, hogy a fedél lefelé nézzen. Az edény tartalmát öntse a szemetesbe – ld. az **E5** ábrát.
5. A HEPA szűrőt ütögesse meg, és egy finom kefével vagy száraz ronggyal távolítsa el belőle a szennyeződéseket. Erős szennyezettség esetén a szűrőt egy kefével szivófejfel felszerelt másik porszívóval porszívózza ki. A HEPA szűrőt ne mossa vízben. Megsérülhet. Ha a HEPA szűrő erősen szennyezett, sérült vagy deformálódott, cserélje ki. A használat gyakoriságától függően a HEPA szűrőt legalább félévente cserélje ki.
6. A durva szűrőt folyó vízzel öblítse le, és egy tiszta törölronggyal törölje szárazra.
7. A portartály belsejét enyhén benedvesített szivaccsal törölje át, és törölje szárazra. Szükség esetén engedjen a portartályba egy kevés vizet, és szivaccsal törölje ki. – ld. az **E6** ábrát. Ezt követően alaposan törölje szárazra.
8. Tegye vissza a durva szűrőt és a HEPA szűrőt – ld. az **E7** ábrát.

A mop tisztítása

A mopartárt és a mopot minden használat után meg kell tisztítani, hogy megelőzze a kellemetlen szagot és egészségkárosodást is okozó penészgombák és káros mikroorganizmusok elszaporodását.

1. Óvatosan pattintás le a mop tartóját a porszívó aljáról.
2. A mopartártól vegye le a mopot.
3. A mopartárt egy enyhén benedvesített szivaccsal törölje át, majd egy tiszta törölronggyal törölje szárazra.
4. A mopot mosószeres langyos vízben kézzel mossa ki, kézzel csavarja ki, majd várja meg, míg megszárad. A mopot ne mossa mosógépben, és ne szárítsa szárítógépben.

Az oldalsó forgókefék tisztítása

1. Az oldalsó forgókefék felfelé húzva távolítsa el porszívóból.
2. Arról a helyről, ahol a kefék rögzítve voltak, távolítsa el a szennyeződéseket.
3. A kefék távolítson el minden szennyeződést. Szükség esetén a kefék folyó víz alatt moshatja meg. Ha a kefe sörtéi eldeformálódtak a porszívó használata során, áztassa őket meleg vízbe, hogy visszaálljon az eredeti alakjuk. A porszívóhoz rögzítés előtt a kefék hagyja megszáradni.
4. Helyezze a forgókeféket a csapokra, és finoman nyomja meg, amíg kattánást nem hall.

Az érzékelők tisztítása

- A robotporszívó érzékelői fontosak a készülék megfelelő vezérléséhez és biztonságos működéséhez szemponyjából. Ezért fontos, hogy rendszeresen tisztítsa és jó állapotban tartsa őket.
- Az érzékelőket száraz, puha ronggyal vagy fültisztító pálcikával tisztítsa meg.

A robotporszívó külső felületének a tisztítása

- A robotporszívó felületét rendszeresen törölje le egy száraz, puha ronggyal.
- Hetente legalább egyszer vagy gyakrabban tisztítsa meg az elülső önbéálló kereket, a motoros kerekeket, a szivónylást, a forgókefék, valamint az alsó szenzorokat.
- Az önbéálló első kerékről, valamint a motoros kerekekről előbb távolítsa el az esetleges durvább szennyeződéseket. Ezután a teljes felületét törölje le enyhén benedvesített ronggyal, és törölje szárazra. A kerekek környékét se felejtsa el megtisztítani.

A HEPA szűrő cseréje

1. Vegye ki a portartályt és vegye ki a HEPA-szűrőt tartalmazó tartót.
2. Vegye ki a régi HEPA szűrőt a tartóból, és helyezzen be egy új HEPA szűrőt.
3. Tegye vissza a tartót az új HEPA-szűrővel a tartályba, azt pedig tegye be a porszívóba.

Az oldalsó forgókefék cseréje

- A forgókefék a használat során lehasználódnak. Bizonyos idő után a használt keféket újakra kell lecserélni. Az új kefék megrendeléséhez lépjen kapcsolatba az eladójával vagy a szakszervizzel.

1. Az elhasznált oldalsó forgókeféket felfelé húzva távolítsa el porszívóból.
2. Helyezze az új forgókeféket a csapokra, és finoman nyomja meg, amíg kattánást nem hall.

A TÖLTŐALAPZAT TISZTÍTÁSA

A töltőalapzat tisztítása

- A gyűjtőállomás külső felületét puha, száraz ronggyal törölje le.

Az érzékelők tisztítása

- A töltőalapzaton található érzékelők fontosak biztonságos működéshez. Ezért fontos, hogy rendszeresen tisztítsa és jó állapotban tartsa őket.
- Az infravörös érzékelőket és a töltőérintkezőket száraz, puha ronggyal vagy fültisztító pálcikával törölje meg.

AZ AKKUMULÁTOR CSERÉJE

A csereakkumulátor modell megnevezése: SRX 1501

Ha ki kell cserélnie az akkumulátort, a következő módon járjon el:

- Győződjön meg róla, hogy a robotporszívó a  gombbal ki van kapcsolva. A robotporszívót fordítsa fejjel lefelé.
- Egy csavarhúzóval oldja ki az akkumulátor fedelének csavarjait, távolítsa el a fedelet, és óvatosan vegye ki az akkumulátort.
- Válassza le az akkumulátor csatlakozóját, és vegye ki az akkumulátort a porszívó belsejéből.
- Csatlakoztassa az új akkumulátort, és tegye be. Az akkumulátor csatlakoztatását csak egyféle módon lehet végrehajtani. A csatlakozó kódolva van, és nem lehet megfordítani.
- Tegye vissza az alsó borítást, és a csavarokkal rögzítse. A porszívót fordítsa üzemi helyzetbe.
- Tegye a porszívót a töltőalapzatra, és töltsse fel teljesen az akkumulátort.



Megjegyzés:

A robotporszívót behelyezett akkumulátorral forgalmazzák.

HOSSZÚTÁVÚ TÁROLÁS

- Amennyiben a porszívót hosszabb ideig nem fogja használni, a következő lépéseket hajtsa végre:
- Tisztítsa meg a porszívót a TAKARÍTÁS ÉS KARBANTARTÁS fejezet szerint.
- A gyűjtőállomást válassza le az elektromos hálózatról. A porszívót a tartozékaival együtt száraz, tiszta és hűvös helyen tárolja.
- A beépített akkumulátor élettartamának meghosszabbítása érdekében az akkumulátort 3 havonta töltsse fel.
- A távirányítóból vegye ki az elemeket.

HIBAELHÁRÍTÁS

Probléma	Ok	Megoldás
A porszívó nem töltődik.	A töltőérintkezők nem érintkeznek.	Győződjön meg róla, hogy a porszívó és a töltőalapzat érintkezni egymáshoz érnek.
	A töltőalapzat nincs csatlakoztatva a tápellátáshoz.	A hálózati adaptert csatlakoztassa az elektromos aljzathoz és hagyja állandóan csatlakoztatva a töltőalapzaton.
A porszívó egy helyben áll, mert elakadt.	A porszívó beleakadt egy fűtődn lévő drótba/kábelbe, függőnybe vagy más tárgyba a szőnyegen.	A porszívó mindig megpróbál magától kiszabadulni, ennek ellenére javasolt kézzel kiszabadítani.

A porszívó a takarítás befejezése nélkül visszatért a töltőalapzatra.	A porszívó úgy érzékelt, hogy az akkumulátor töltöttségi állapota alacsony, és a töltéshez automatikusan megkereste a töltőalapzaton.	Ez normális jelenség. Várja meg, míg a porszívó feltöltődik.
A távirányító nem működik. (Az ajánlott hatótávolság 5 m.)	Lemerültek az elemek.	Cserélje ki az elemeket a távirányítóban.
	A porszívó szinte teljesen lemerült.	Várja meg, míg a porszívó feltöltődik.
A porszívó vevő- vagy a távirányító adóegységét valami blokkolja vagy szennyezett.	A távirányító jeleit egy közelben lévő készülék zavarja.	Törölje le a vevő- és az adóegységet egy tiszta ronggyal.
	A távirányító jeleit egy közelben lévő készülék zavarja.	Ne használja a porszívó távirányítóját más infravörös jelet használó készülék közelében.
A takarítás befejezése után a padlón szennyeződések maradnak.	A szívónyílás eldugult.	Tisztítsa meg a szívónyílást.
	A portartály tele van, vagy a HEPA szűrő eldugult.	Újítsa ki a portartályt, vagy tisztítsa meg a HEPA szűrőt.
A porszívót nem lehet bekapcsolni.	Az akkumulátor lemerült.	Töltsse fel teljesen az akkumulátort.
A porszívónak gondot okoz a mozgás a padlón.	Az első kerék elakadt.	Tisztítsa meg az első kereket, és tegye a porszívót egy nyitott térbe.
A porszívó megkeresi a töltőalapzaton, de nem parkol be.	A töltőalapzaton valami eltörleszolja vagy túl messze van; nincs a tápforráshoz csatlakoztatva; a mopartó idegen tárgyra akadt vagy a mop feltekeredett.	Helyezze a töltőalapzaton egy szabad térbe, a robotporszívót tegye a közelébe és kapcsolja be; az adaptert csatlakoztassa a hálózati aljzathoz; tisztítsa meg a mopartót és simítsa ki a mopot.
A porszívó furcsán működik.	Belső hiba.	Kapcsolja ki, majd ismét be porszívót, és indítsa el. Ha a probléma megismétlődik, kapcsolja ki a készüléket és forduljon szakszervizhez.
Takarítás közben furcsa zajok hallatszanak.	A középső kerékbe idegen tárgy akadt.	Kapcsolja ki a porszívót és távolítsa el az idegen tárgyat.

Hibaüzenetek

Állapot	Jelentés	Megoldás
A piros és a fehér lámpa egyszerre villog, sípoló hang hallható.	Földi vezérlési hiba	Helyezze vissza a porszívót a padlóra.
	Töltési hiba	Húzza ki, majd dugja vissza az adaptert a hálózati aljzatra.
A piros lámpa lassan villog.	Oldalkefe hiba	Ellenőrizze az oldalsó keféket.
A piros lámpa lassan villog, és sípoló hang hallható.	Kerékhiba	Ellenőrizze a kerekeket.
A piros és a fehér lámpa felváltva villog, sípoló hang hallható.	Hiba az előremozgás során	Ellenőrizze, nincs-e blokkolva az első lökhárító.

**Megjegyzés:**

Ha a probléma nem szerepel a listában, vagy továbbra is fennáll, kapcsolja ki a robotporszívót, és forduljon hivatalos szervizközponthoz.



Ez a jel azt jelzi, hogy a készüléket tilos használni, ha a csatlakozódugó sérült.

MŰSZAKI ADATOK**Robotporszívó**

A robotporszívó teljesítményfelvétele.....	19 V egyenáram 0,6 A
Névleges teljesítmény.....	18 W
Akkumulátor.....	Li-ion / 11,1 V / 1500 mAh
Méret (átmérő × magasság).....	290 x 70 mm
Tömeg.....	1,9 kg
Üzemelési idő egy feltöltéssel.....	50 perc
A portartály űrtartalma.....	200 ml

Hálózati adapter

Névleges feszültségtartomány.....	100–240 V~
Névleges frekvencia.....	50/60 Hz
Kimenet.....	19 V egyenáram 0,6 A

Töltőalapot

Bemeneti feszültség.....	19 V egyenáram 0,6 A
Kimeneti feszültség.....	19 V egyenáram 0,6 A
Névleges teljesítmény.....	15 W
Méret.....	132 x 130 x 72 mm

A gyártó neve:	FAST ČR, a.s. U Sanitánu 1621 CZ-251 01 Říčany
A modell azonosító márkája	Adapter SRV 1550WH-hoz
Bemeneti feszültség	100–240 V~
Bemeneti frekvencia	50/60 Hz
Kimeneti feszültség	19 V
Kimeneti áram	0,6 A
Kimeneti teljesítmény	11,4 W
Átlagos hatékonyság aktív üzemmódban	83,95%
Hatékonyság alacsony terhelés mellett (10%):	70,99%
Terhelés nélküli energiafogyasztás	0,075 W

A szöveg és műszaki paraméterek változtatásának joga fenntartva.

Eredeti fogyóeszközök

SRX 1504	HEPA szűrő
SRX 1503	Oldalsó forgókefe
SRX 1502	Mop



A készülék csak háztartási használatra készült. A készülék nem való kültéri használatra.



Áramütés ellen védelem szintje:

II. osztály – Az áramütés elleni védelmet kettős vagy megerősített szigetelés biztosítja.

AZ AKKUMULÁTOR MEGSEMMISÍTÉSE

A termék megsemmisítése vagy a megadott gyűjtőhelyen történő leadása előtt gondoskodni kell az akkumulátor eltávolításáról. Az akkumulátor kivétele előtt a porszívót be kell kapcsolni, és meg kell várni, míg lemerül. Az akkumulátor környezetre káros anyagokat tartalmaz, ezért ne dobja a többi háztartási hulladék közé. Megfelelő megsemmisítéséről az illetékes gyűjtőhely gondoskodik.

A HASZNÁLT ELEMEK MEGSEMMISÍTÉSE

Az elemek az élő környezetre káros anyagokat tartalmaznak, ezért ne dobja őket a többi kommunális hulladék közé. A használt elemeket a megfelelő ártalmatlanítás érdekében vigye vissza a visszavételre kijelölt helyekre.

A HASZNÁLT CSOMAGOLÓANYAGOKRA VONATKOZÓ UTASÍTÁSOK ÉS TÁJÉKOZTATÓ

A használt csomagolóanyagot az önkormányzat által kijelölt hulladékgyűjtő helyen adja le.

HASZNÁLT ELEKTROMOS ÉS ELEKTRONIKUS KÉSZÜLÉKEK MEGSEMMISÍTÉSE

Ez a jelzés a terméken vagy a kísérő dokumentációban azt jelzi, hogy az elektromos vagy elektronikus termék nem dobható háztartási hulladék közé. A megfelelő megsemmisítéshez és újrafelhasználáshoz az ilyen terméket adja le a kijelölt gyűjtőhelyeken. Az EU országokban, illetve más európai országokban a használt termékeket azonos új termék vásárlása esetén az eladás helyén is le lehet adni. A termék megfelelő módon történő megsemmisítésével segít megőrizni az értékes természeti erőforrásokat, és hozzájárul a nem megfelelő hulladék-megsemmisítés által okozott esetleges negatív környezeti és egészségügyi hatások megelőzéséhez. A további részletekről a helyi önkormányzati hivatal vagy a legközelebbi hulladékgyűjtő hely ad tájékoztatást. Ezen hulladékfajta nem megfelelő megsemmisítése a nemzeti előírásokkal összhangban bírsággal sújtható.

Az Európai Unió országában működő vállalkozások számára

Ha elektromos vagy elektronikus készüléket kíván megsemmisíteni, erre vonatkozóan kérjen információkat a termék eladójától vagy forgalmazójától.

Megsemmisítés az Európai Unió országain kívül

Ez a jelzés az Európai Unióban érvényes. Ha ezt a terméket máshol akarja megsemmisíteni, a szükséges tájékoztatásért forduljon a termék eladójához vagy a helyi önkormányzat illetékes osztályához.



Ez a termék teljesíti a rá vonatkozó EU irányelvek minden követelményét.

