

SENCOR®

SAC MT9078CH
SAC MT9079CH



MOBIL KLÍMABERENDEZÉS WI-FI
Az eredeti útmutató fordítása



SENCOR®

**SAC MT9078CH
SAC MT9079CH**



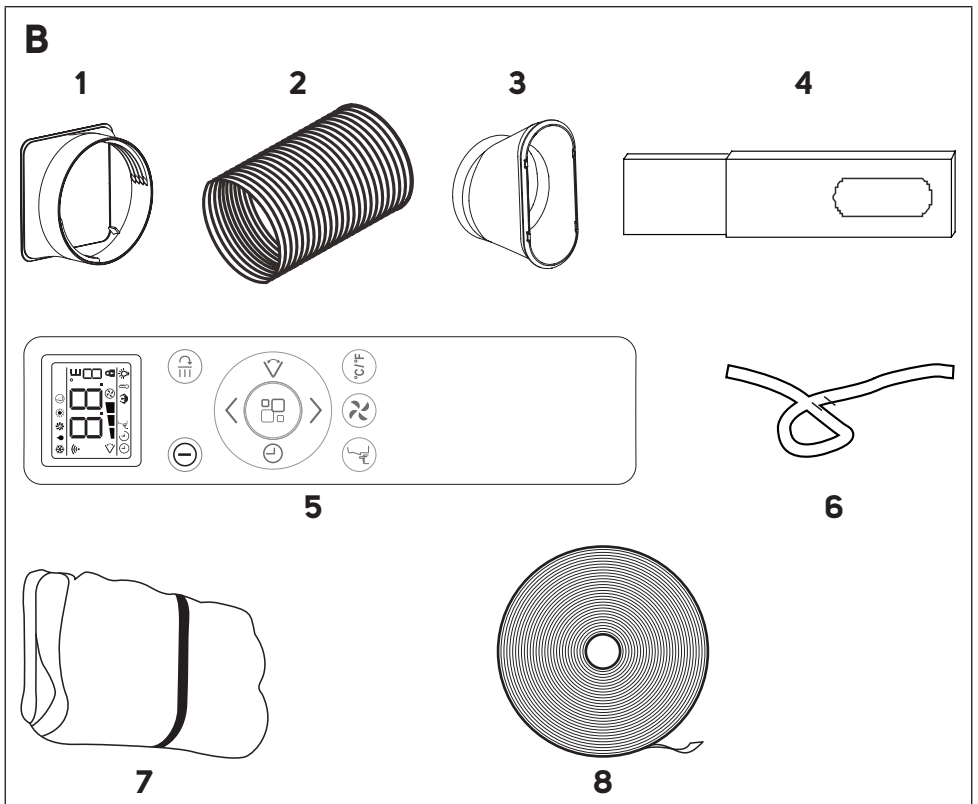
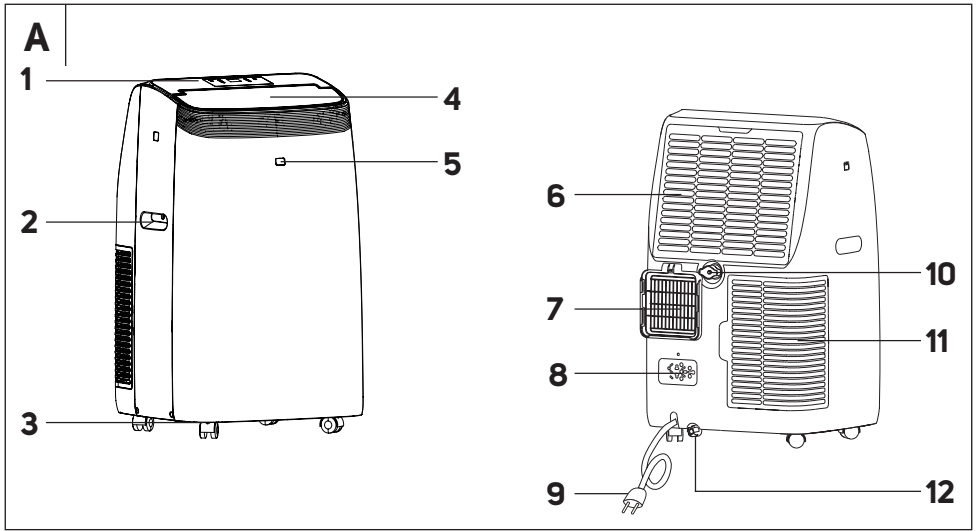

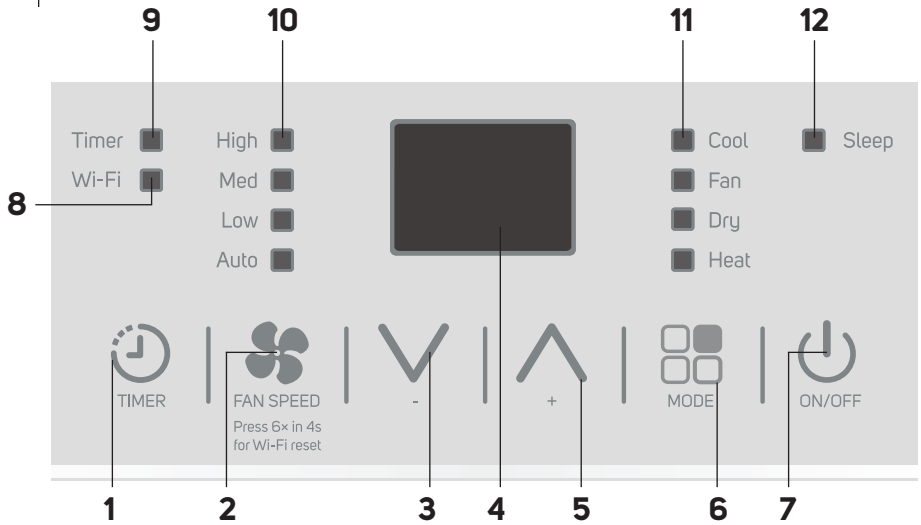
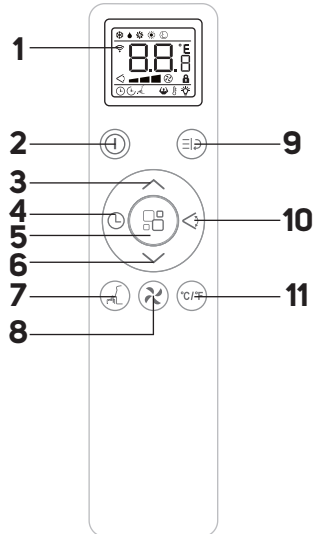
C**D**

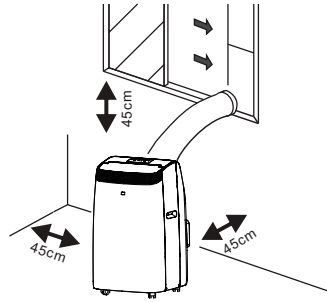
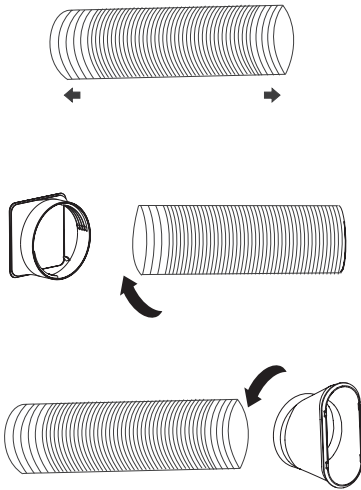
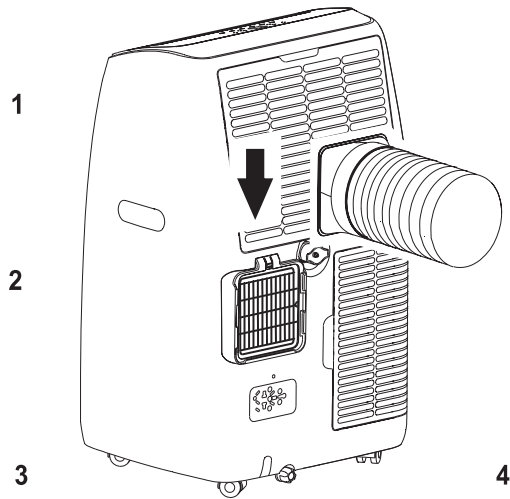
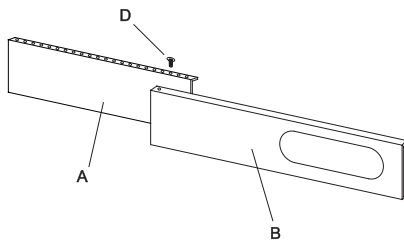
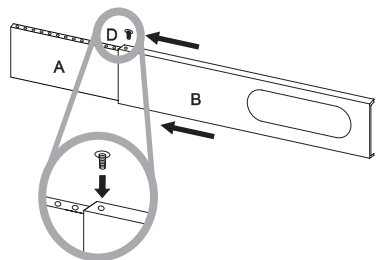
E**F1****F2****G1****G2**

H1

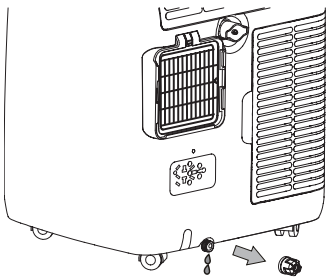

H2

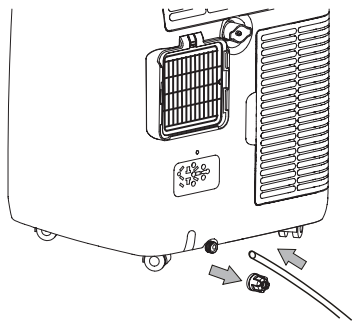

H3

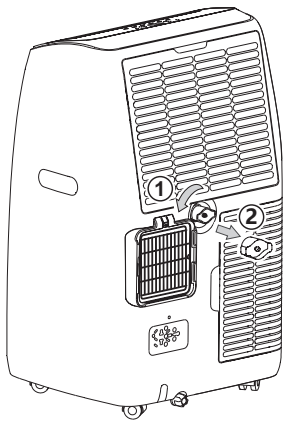

H4

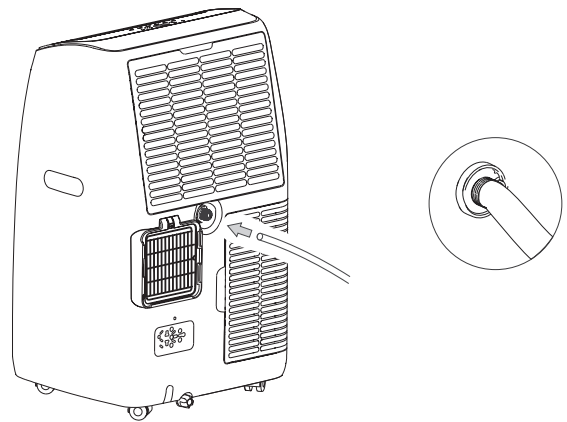

H5

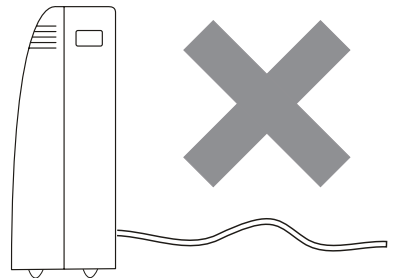
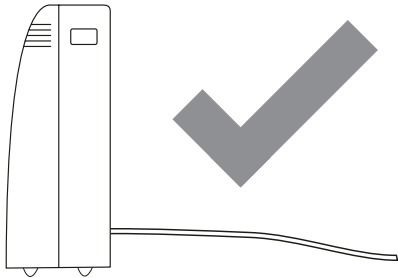

H6

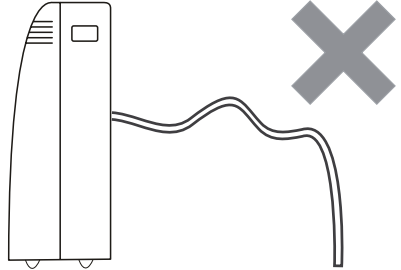
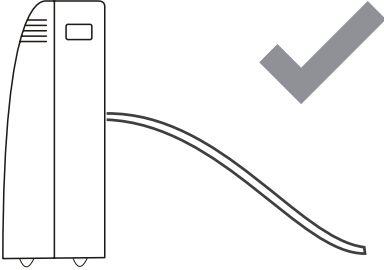

Fontos biztonsági előírások

OLVASSA EL FIGYELMESEN ÉS A KÉSŐBBI FELHASZNÁLÁSOKHOZ IS ŐRIZZE MEG!



Az így megjelölt utasítás be nem tartása súlyos vagy halálos sérüléshez vezethet.



FIGYELMEZTETÉS!

A felhasználó és egyéb személyek sérülésének, illetve az anyagi károk megelőzésének az érdekében be kell tartani az alábbi utasításokat. Az utasítások be nem tartásával végrehajtott használat anyagi károkat, súlyos vagy akár halálos személyi sérüléseket is okozhat.

- A készüléket 8 évnél idősebb gyerekek, idős, testi és szellemi fogyatékos személyek, illetve a készülék használatát nem ismerő és hasonló készülék üzemeltetéseinek a tapasztalataival nem rendelkező személyek csak a készülék használati utasítását ismerő és a készülék használatáért felelősséget vállaló személy felügyelete mellett használhatják. A terméket gyerekek csak felnőtt személy felügyelete mellett tisztíthatják. A termék nem játék, azzal gyerekek nem játszhatnak.
- A balesetek és áramütések elkerülése érdekében, a készülék hálózati vezetékét csak márkaszerviz vagy villanyszerelő

szakember cserélheti ki. A készüléket sérült hálózati vezetékkel használni tilos.

- A készüléket mechanikus sérülésektől védve kell tárolni és használni.
- A készüléket jól szellőztethető helyen kell tárolni, illetve a használat esetén figyelembe kell venni a készülék műszaki lehetőségeit (helyiség térfogata).
- A készüléket nem szabad olyan helyiségben tárolni és üzemeltetni, ahol nyílt lángot (pl. gáztűzhelyt) használnak, vagy ahol más hőforrást (pl. hőszugárzót) üzemeltetnek.
- A készüléket csak a típuscímkén feltüntetett tápfeszültség értékeivel megegyező elektromos hálózathoz szabad csatlakoztatni.
- A készüléket csak szabályszerűen leföldelt aljzathoz csatlakoztassa.
- A készülék csatlakozódugóját olyan fali aljzatba dugja be, amelyik akadálymentesen és könnyen elérhető, hogy szükség esetén a csatlakozódugót azonnal ki lehessen húzni.
- A készüléket háztartásokban, irodákban és más hasonló helyiségekben lehet használni. A készüléket poros és nedves helyen, ipari környezetben, vagy veszélyes vegyi anyagok közelében, illetve mosodákban, fürdőszobákban, továbbá szabadban használni tilos.
- A készüléket ne tegye nyílt láng vagy más hőforrások közelébe.
- A készüléket nem stabil felületre (pl. vastag és puha szőnyegre) felállítani tilos.
- A készüléket vízszintes és sima, száraz és stabil felületre kell felállítani.

- A készülék kerekeken mozgatható. Áthelyezés közben legyen óvatos, nehogy a készülék ferde feleletről, vagy lépcsőről leguruljon. Szükség esetén a kerekeket ékekkel támassza ki.
- A készülékre csak eredeti alkatrészeket szereljen fel. A készülék össze- vagy szétszerelése előtt a készüléket kapcsolja le, és a hálózati vezetékét húzza ki a fali aljzatból.
- Az elektromos aljzathoz való csatlakoztatás előtt ellenőrizze le, hogy a készülék a jelen használati útmutató szerint helyesen össze van-e szerelve.
- A készüléket nedves és vizes kézzel ne fogja meg. Ez különösen fontos utasítás abban az esetben, ha a készülék a hálózathoz van csatlakoztatva.
- A készüléket vízbe vagy más folyadékba mártani, vagy folyóvíz alatt elmosni tilos. A készüléket óvja a freccsenő víztől is.
- A levegő bemeneti és kimeneti nyílásokat letakarni, vagy azokba bármilyen tárgyat bedugni tilos. Ellenkező esetben a készülék meghibásodhat.
- Használat közben a készülék körül (felül és körbe), hagyjon legalább 45 cm szabad helyet a levegő megfelelő áramlásához és a készülék hűléséhez.
- A helyiségben tartózkodó személyek ügyeljenek arra, hogy ne tartózkodjanak hosszú ideig a hideg levegő áramlási útjában. A folyamatos hideg levegő kedvezőtlenül hat az emberi szervezetre.
- A készülék be- és kikapcsolásához a működtető panelen (vagy a távirányítón) található gombokat használja.

A készüléket ne kapcsolja ki a hálózati csatlakozódugó kihúzásával.

- Ha a készüléket már nem kívánja használni, azt felügyelet nélkül hagyja, mozgatni, tisztítani vagy szétszerelni szeretné, akkor a készüléket kapcsolja le és a hálózati csatlakozódugót is húzza ki az elektromos aljzataból.
- A készülék burkolatát ne próbálja meg leszerelni.
- A hálózati vezetéket nem szabad a vezetéknél megfogva a fali aljzataból kihúzni, a művelethez a csatlakozódugót fogja meg. Ellenkező esetben a vezeték vagy az aljzat megsérülhet.
- Ha a készülék sérült, felborult vagy a hálózati vezetéke hibás, akkor a készüléket ne használja.
- A készüléket álló helyzetben tárolja és használja. A készüléket függőleges, vagy kissé megdőntött helyzetben lehet mozgatni és áthelyezni. A használat után a készülékben összegyűlt kondenzátumot ki kell engedni (vagy ki kell önteni). Áthelyezés (szállítás) után várjon 1 órát a készülék bekapcsolásával.
- Ha a készülék nem működik megfelelő módon, leasett vagy más módon megsérült, illetve vízbe esett, akkor azt ne használja. A veszélyes helyzetek elkerülése érdekében a készüléket ne próbálja meg saját erőből megjavítani, illetve azt bármilyen módon átalakítani. A készülék minden javítását bízza a legközelebbi márkaszervizre. A készülék illetéktelen megbontása esetén a termékhiba felelősség és a garancia megszűnik.

- A szerelést a telepítési előírásoknak megfelelően végezze el. A szakszerűtlenül végrehajtott javításnak áramütés, készülék- vagy személyi sérülés, illetve tűz lehet a következménye.
- Az áramütések és tüzek megelőzése érdekében a készüléket nem szabad olyan időkapcsoló vagy távirányító eszközön keresztül tápfeszültséggel ellátni, amely a készüléket a felhasználó tudta nélkül automatikusan is bekapcsolhatja.
- A készüléket a felhasználás országában érvényes érintésvédelmi utasítások és előírások szerint kell az elektromos hálózathoz csatlakoztatni.
- A készüléket csak a jelen használati útmutatóban leírtak szerint, a rendeltetésének megfelelő célokra használja. Ha a készülék billeg a padlón, akkor az berezeghet és működés közben hangosabb lesz.
- Kizárólag csak a készülékhez mellékelt tartozékokat és alkatrészeket használja a telepítéshez. Idegen tartozékok és alkatrészek használata vízvívárgást, tüzet, személyi sérülést, anyagi kárt, vagy áramütést okozhat.
- A készülék hálózati vezetékének a hosszát ne változtassa meg, illetve a készüléket ne használja hosszabbító vezetékhez csatlakoztatva.
- A készüléket ne csatlakoztassa elosztóhoz, más elektromos fogyasztókkal együtt. A nem megfelelő elektromos bekötésnek áramütés vagy tűz lehet a következménye.
- A hálózati vezetéket ne tegye szőnyeg alá. A hálózati vezetéket ne tegye szőnyeg, takaróléc vagy más burkolat alá. A hálózati vezetéket ne tegye bútor vagy a készülék alá. A kábelt úgy helyezze el, hogy abban senki se akadjon el, és senkit se akadályozzon a mozgásban.

Ha a hálózati vezetékben valaki elakadt vagy azt valaki hirtelen megrántotta, akkor a készüléket a hálózati vezeték kihúzásával azonnal feszültségmentesítse.

- Ha a készülék a használat közben felborult, akkor a készüléket a hálózati vezeték kihúzásával azonnal feszültségmentesítse. Szemrevételezéssel ellenőrizze le, hogy a készülék nem sérült-e meg. Amennyiben bizonytalanság merül fel a készülék műszaki állapotát illetően, akkor forduljon a márkaszervizhez.
- Vihar idején a készüléket kapcsolja le, és a hálózati vezetéket is húzza ki a fali aljzatból, hogy a villám okozta túlfeszültség ne tegye tönkre a készüléket.
- Amennyiben a készülékből szokatlan hang hallatszik, vagy abból füst áramlik ki, akkor a készüléket a hálózati vezeték kihúzásával azonnal feszültségmentesítse.



Az útmutatót olvassa el.



Figyelmeztetés!
Tűzveszély.

R290 hűtőgázt tartalmazó készülékekhez kapcsolódó specifikus figyelmeztetések

- Figyelmesen olvassa el az utasításokat.
- A készülék leolvasztásához és tisztításához csak a mellékelt (vagy a gyártó által ajánlott) eszközöket használja.
- A készüléket csak olyan helyiségben szabad használni, ahol nincs nyílt láng (pl. kandalló, tűzhely stb.), vagy más tüzet okozó hőforrás (pl. hősugárzó).
- A készülék házáat ne fúrja meg és ne közelítsen a készülékhez nyílt lánggal.
- A készülékben található hűtőközeg szagtalan gáz.
- A készüléket csak olyan helyiségben használja, amelynek az alapterülete meghaladja a 14 m²-t.
- A készülék kb. 290 g R290 hűtőgázt tartalmaz.
- Az R290 hűtőgáz környezetvédelmi szempontból megfelel a vonatkozó európai előírásoknak. A hűtőrendszert megbontani vagy fűrni tilos.
- A készüléket csak olyan helyiségben szabad tárolni és használni, ahol az esetlegesen kiszivárgó hűtőközeget nem gyújtja be nyílt láng vagy szikra. A hűtőközeg a levegővel elkeveredve robbanásveszélyes elegyet képez. A tárolásra vagy használatra szolgáló helyiség legyen jól szellőztethető.
- A készüléket védeni kell a mechanikus sérülésektől.
- A hűtőrendszeren javítást csak olyan személy végezhet, aki rendelkezik megfelelő képzéssel és bizonyítvánnyal (tanúsítvánnyal) a hasonló hűtőrendszerek javítására.

- A készüléken a felhasználó csak a gyártó által előírt tisztítási és karbantartási feladatokat hajthatja végre. A készülék megbontásával járó javításokat és karbantartásokat csak márkaszerviz, vagy megfelelő (hűtőrendszerek javítására feljogosító) tanúsítvánnyal rendelkező személy végezhet.
- A hűtőközeg anyagára vonatkozó információkat a készülék típuscímkéjén találja meg.
- A készülék szellőztető nyílásait ne takarja le.
- Tartsa be a hűtőgázhoz kapcsolódó nemzeti előírásokat is.

HU Mobil klímaberendezés Wi-Fi Használati útmutató

Köszönjük, hogy megvásárolta a SENCOR márka termékét. Hisszük azt, hogy meglegegedéssel fogja használni a termékünket!

A készülék első használatba vétele előtt olvassa el a használati útmutatót, akkor is, ha hasonló készülékek használatát már ismeri. A készüléket a jelen használati útmutatóban leírtak szerint használja. A használati útmutatót őrizze meg, később is szüksége lehet rá.

Legalább a termékhiba felelősség (illetve garancia) időtartama alatt javasoljuk az eredeti csomagolás (kartondoboz és egyéb csomagolóanyagok), a pénztári bizonylat, a termékhiba felelősségre vonatkozó gyártói nyilatkozat vagy a garancialevél megőrzését. Javasoljuk, hogy szállítás esetén a készüléket az eredeti dobozába csomagolja vissza.

A KÉSZÜLÉK RÉSZEI

A1 Működtető panel	A7 Levegő kimeneti nyílás a hajlékony tömlő csatlakoztatásához
A2 Fogantyú (a készülék mindkét oldalán)	A8 Hálózati vezeték tároló
A3 Kerék	A9 Hálózati vezeték
A4 Levegő kimenet fedél	A10 Felső leeresztő nyílás
A5 Távirányító érzékelő	A11 Alsó levegő bemeneti nyílás, ráccsal és szűrővel
A6 Felső levegő bemeneti nyílás, ráccsal és szűrővel	A12 Alsó leeresztő nyílás

TARTOZÉKOK

B1 Adapter a tömlő csatlakoztatásához	B4 Ablak betét
B2 Levegő elvezető hajlékony tömlő	B5 Távirányító
B3 Adapter az ablakhoz csatlakoztatáshoz	B6 Leeresztő tömlő
	B7 Textil tömítési az ablakba
	B8 Tépőzárás

A MŰKÖDTETŐ PANEL RÉSZEI

C1 TIMER időkapcsoló beállító gomb	C8 Wi-Fi kijelző
C2 FAN SPEED ventilátor fordulatszám beállító gomb	C9 Időkapcsoló kijelző
C3 „-“ gomb	C10 Ventilátor fordulatszám kijelző (magas / közepes / alacsony / automatikus)
C4 Szám kijelző	C11 Üzem mód kijelző (hűtés / ventilátor / levegő szárítás / fűtés)
C5 „+“ gomb	C12 Alvás üzemmód kijelző
C6 MODE üzemmód kiválasztó gomb	
C7 ON/OFF be- és kikapcsoló gomb	

TÁVIRÁNYÍTÓ

D1 Kijelző	gomb
D2 Be- és kikapcsoló gomb	D9 TURBÓ funkció gomb
D3 gomb	D10 Levegő kimenet fedél mozgatás be- és kikapcsoló gomb
D4 Időkapcsoló gomb	D11 Mértékegység kiválasztó gomb
D5 Üzem mód kiválasztó gomb	
D6 gomb	
D7 Alvás üzemmód gomb	
D8 Ventilátor fordulatszám beállító	

TELEPÍTÉS

A mobil klímaberendezés elhelyezése

A mobil klímaberendezést vegye ki a csomagolásból és ellenőrizze le az összes tartozék meglétét. Javasoljuk, hogy a mobil klímaberendezést két felnőt személy emelje meg.

A mobil klímaberendezést tiszta, száraz, stabil és vízszintes felületre állítsa fel, egy földelt falí aljzat közelébe. A készüléket nem stabil vagy ferde felületre felállítani tilos, ellenkező esetben a készülék használat közben elmozdulhat vagy felborulhat.

A mobil klímaberendezést úgy helyezze el, hogy használat közben azt ne érje közvetlen napsütés.

A mobil klímaberendezés telepítés helyéhez közel nem lehet hőforrás (bekapcsolt hűsugárzó, tűzhely stb.).

A mobil klímaberendezésen található kerek segítségével a készülék kényelmesen mozgatható. A kerek csak kemény padlón használható, szőnyegen vagy más puha felületen a készüléket ne tolja. Ne tolja át a készüléket padlón fekvő tárgyakon.

A megfelelő hatékonyság érdekében a készülék és a fal, vagy más környező tárgyak között hagyjon legalább 45 cm szabad helyet (lásd az E. ábrát).

A mobil klímaberendezést függőnőtől, függőleges zsáutól stb. távol használja.

A hajlékony cső tömlő ne érjen hozzá tárgyakhoz.



Megjegyzés:

A mobil klímaberendezéssel nem lehet működő számítógép szerveket tartalmazó helyiségeket hűteni. A készülék telepítését, karbantartását és javítását bízva megfelelően felkészült, és a szükséges tanúsítványokkal is rendelkező szakemberre.

A hajlékony tömlő csatlakoztatása a mobil klímaberendezéshez

A készülék megfelelő működtetéséhez a hajlékony tömlőt a készülékhez, valamint a falban található furathoz, vagy az ablaknyílásba elhelyezett betétbe kell csatlakoztatni. A hajlékony tömlőt telepíteni kell, amennyiben a készülék hűtésre és fűtésre, valamint páramentesítésre vagy alvás üzemmódban kívánja használni. A hajlékony tömlőt nem kell telepíteni, amennyiben a készüléket csak a levegő keringtetésére kívánja használni (a beépített ventilátor segítségével).

- A hajlékony tömlőt húzza szét megfelelő hosszúságra.
- A tömlő egyik végére szerelje fel az adaptert (az óramutató járásával ellenkező irányba elforgatva). A tömlő másik végére szerelje fel az ablak adaptert (az óramutató járásával ellenkező irányba elforgatva). Lásd az **F1** ábrát.
- A tömlő végén található adapter segítségével rögzítse a hajlékony tömlőt a készülék levegő kimeneti nyílására (lásd az **F2** ábrát).

A hajlékony tömlőt ne hajlítsa meg túl kis rádiusszal, ne törje meg és ne nyomja be.

A hajlékony tömlő ablakhoz szerelése

Az ablakbetét különböző méretű tolóablakokhoz csatlakoztatható (a tolóablak lehet vízszintes vagy függőleges nyitási is). Előfordulhat, hogy a betétet a tolóablakhoz kell igazítani, illetve az ablakbetétet az ablak más kialakítása miatt nem lehet használni.

- Az „A” panelt dugja a „B” panelbe és állítsa be a tolóablak szerinti méretet (lásd a **G1** ábrát). A „B” panel furata legyen szemben az „A” panel valamelyik furatával.
- Ügyeljen a panelek pontos beállítására, az ablaknyílás mérete szerint.
- A „B” panel furatába csavarozza be a mellékelt csavart (lásd a **G2** ábrát). A csavar meghúzásával rögzítse elmozdulás ellen a belső panelt.
- A tolóablakot nyissa ki és szerelje be az ablak betétet.

- A tolóablakot óvatosan nyomja neki a beszerelt panelnek. Az egyik kezével tartsa az ablak betétet, hogy ne mozduljon el.
- Az ablak betét nyílásához csatlakoztassa a hajlékony tömlő adaptert.



Megjegyzés:

Ha az ablaknyílás túl kicsi, akkor a fő panelt vágja méretre.

A hajlékony tömlő használata a textil tömítés segítségével

A textil tömítést bukó- vagy tetőablakba, illetve hagyományos szárnycs ablakba lehet rögzíteni. A textil tömítéssel tépőzár található, amely megkönnyíti a tömítés ablakba szerelését. Nyissa ki az ablakot, és a textil tömítést szerelje a nyílásba. A textil tömítés felragasztási vonalát alaposan tisztítsa meg (zsírtalanítsa mosogatószeres vízbe mártott ruhával). A tépőzárrol távolítsa el a védőpapírt, majd ragassza az ablakkeretre. A hajlékony tömlő beszereléséhez a textil tömítéssel cipzár található. A cipzár nyissa meg ott, ahová a hajlékony tömlőt be kívánja dugni. A textil tömítést nem kell az ablakról eltávolítani, ha a készüléket nem kívánja használni. Az ablak a felszerelt textil tömítéssel is bezárható.



Megjegyzés:

A tömlőt lehetőleg egyenesen vezesse meg. A mobil klímaberendezés megfelelő üzemeltetése érdekében a hajlékony tömlőt nem szabad megtörni, élesen meghajlítani vagy összenyomni. A tömlő hajtogatása vagy terhelése maradandó károsodást okozhat a tömlőben.

ÜZEMBE HELYEZÉS

Ellenőrizze le a mobil klímaberendezés összeállítását és a hajlékony tömlő szabályszerű csatlakoztatását.

A mobil klímaberendezést a fent leírtak szerint, egy elektromos aljzat közelébe helyezze el.

A készülék csatlakozódugóját csatlakoztassa egy földelt aljzathoz. A mobil klímaberendezés készenléti üzemmódban kapcsol be.

A MOBIL KLÍMABERENDEZÉS HASZNÁLATA

A. MŰKÖDTETŐ PANEEL

A mobil klímaberendezés be- és kikapcsolása

Röviden nyomja meg az **ON/OFF** gombot, a mobil klímaberendezés alapértelmezett beállításokkal kapcsol be.

Az **ON/OFF** gomb ismételt megnyomásával a mobil klímaberendezést lekapcsolja, és átkapcsolja készenléti üzemmódba. A teljes kikapcsoláshoz a hálózati csatlakozódugót is ki kell húzni a fali aljzathoz.



Figyelmeztetés!

A kikapcsolás után nem szabad azonnal ismét bekapcsolni a mobil klímaberendezést. Az újabb bekapcsolás előtt várjon pár percet. Ellenkező esetben a készülék kompresszora meghibásodhat.



Megjegyzés:

A mobil klímaberendezést soha ne kapcsolja ki a hálózati csatlakozódugó kihúzásával. A mobil klímaberendezés teljes lekapcsolásához nyomja meg az **ON/OFF** gombot, várjon néhány percet, majd húzza ki a hálózati csatlakozódugót is.

Üzemmódok

1. Hűtés üzemmód

Addig nyomogassa a **MODE** gombot, amíg a működtető panelen be nem kapcsolt a **Cool** kijelző.

A +/- gombokkal állítsa be a kívánt hőmérsékletet. A hőmérsékletet 18 és 32 °C között lehet beállítani.

A **FAN SPEED** gombbal állítsa be a ventilátor kívánt fordulatszámát. A **FAN SPEED** gomb nyomogatásával a fordulatszámot (ciklikusan ismétlődve) a következő sorrendben lehet beállítani: High (magas fordulatszám) – Med (közepes fordulatszám) – Low (alacsony fordulatszám) – Auto (automatikus fordulatszám). Minden megnyomás után, a fenti sorrend szerint kapcsolnak be a kijelzők a működtető panelen.

2. Fűtés üzemmód

Addig nyomogassa a **MODE** gombot, amíg a működtető panelen be nem kapcsolt a **Heat** kijelző.

A +/- gombokkal állítsa be a kívánt hőmérsékletet. A hőmérsékletet 13 és 27 °C között lehet beállítani.

A **FAN SPEED** gombbal állítsa be a ventilátor kívánt fordulatszámát. A **FAN SPEED** gomb nyomogatásával a fordulatszámot (ciklikusan ismétlődve) a következő sorrendben lehet beállítani: High (magas fordulatszám) – Med (közepes fordulatszám) – Low (alacsony fordulatszám) – Auto (automatikus fordulatszám). Minden megnyomás után, a fenti sorrend szerint kapcsolnak be a kijelzők a működtető panelen.

Ebben az üzemmódban a ventilátor ismétetlen is bekapcsolhat (rövid időre), annak ellenére, hogy a beállított hőmérséklet már elérte a levegő hőmérséklete.

Fűtés közben a készülékben kicsapódik a levegő nedvességtartalma, ezt a vizet a készülék víztartálya gyűjti össze. Ha a kijelzőn megjelenik az „Ft” (teli tartály) felirat, akkor a vizet a tartályból ki kell önteni. A kondenzátum elvezetésével részletesebben a „**Kondenzátum elvezetés**” fejezet foglalkozik.



Megjegyzés:

ha a készüléket nagyon hideg helyen használja, akkor a készüléken automatikusan bekapcsol a leolvasztás funkció. A légkondicionálás eközben kikapcsol. Előfordulhat, hogy a készülék ilyenkor hangosabban működik. Ez normális jelenség. Várja meg a leolvasztás funkció befejezését, ami után a készülék fűtés üzemmódban működik tovább.

3. Ventilátor üzemmód

Addig nyomogassa a **MODE** gombot, amíg a működtető panelen be nem kapcsolt a **Fan** kijelző.

Ebben az üzemmódban a készülék a ventilátor segítségével keringeti a helyiség levegőjét.

A **FAN SPEED** gombbal állítsa be a ventilátor kívánt fordulatszámát. A **FAN SPEED** gomb nyomogatásával a fordulatszámot (ciklikusan ismétlődve) a következő sorrendben lehet beállítani: High (magas fordulatszám) – Med (közepes fordulatszám) – Low (alacsony fordulatszám). Minden megnyomás után, a fenti sorrend szerint kapcsolnak be a kijelzők a működtető panelen.

4. Levegő szárítás üzemmód

Addig nyomogassa a **MODE** gombot, amíg a működtető panelen be nem kapcsolt a **Dry** kijelző.

Ebben az üzemmódban a készülék szárítja a helyiség levegőjét.

A kondenzátum a készülék tartályában gyűlik össze. A kondenzátum elvezetésével részletesebben a „**Kondenzátum elvezetés**” fejezet foglalkozik.

Ebben az üzemmódban nem lehet hőmérsékletet és fordulatszámot beállítani. A ventilátor fordulatszámát a készülék automatikusan a legkisebb fordulatszámra állítja be.

5. Intelligens üzemmód

Intelligens üzemmódban a készülék automatikusan határozza meg a működési paramétereket, a helyiség hőmérséklete alapján.

Nyomogassa a **MODE** gombot addig, amíg a következő jel meg nem jelenik:



A **FAN SPEED** gombbal állítsa be a ventilátor kívánt fordulatszámát. A **FAN SPEED** gomb nyomogatásával a fordulatszámot (ciklikusan ismétlődve) a következő sorrendben lehet beállítani: High (magas fordulatszám) – Med (közepes fordulatszám) – Low (alacsony fordulatszám) – Auto (automatikus fordulatszám). Minden megnyomás után, a fenti sorrend szerint kapcsolnak be a kijelzők a működtető panelen.

A mobil klímaberendezés automatikusan választ üzemmódot:

- fűtést, ha a környezeti hőmérséklet 20°C alatt van;
- levegő keringtetést, ha a levegő hőmérséklete 20 és 23°C között van;
- hűtést, ha a környezeti hőmérséklet 23°C felett van.

Mobil klímaberendezés funkciói

1. Időkapcsoló funkció

A mobil klímaberendezésen kétféle időkapcsoló állítható be: a készülék automatikus lekapcsolása vagy a készülék automatikus bekapcsolása.

a) A mobil klímaberendezés automatikus bekapcsolása

A mobil klímaberendezés a beállított idő eltelté után automatikusan bekapcsol.

Amikor a készülék készenléti üzemmódban van, akkor nyomja meg a **TIMER** gombot. A szám kijelző villogni kezd, az időkapcsoló kijelző bekapcsol.

A **TIMER** gomb nyomogatásával állítsa be azt az időtartamot, amely után a készülék automatikusan bekapcsol.

A bekapcsolási időt 1 óra és 24 óra között lehet beállítani, 1 órás lépésekkel.

Várjon körülbelül 5 másodpercet, amíg a beállítások elmentődnek a memóriába. Ezt követően elindul a beállított idő visszaszámlálása.

Amikor eltelik a beállított idő, a készülék az utolsóként használt beállításokkal automatikusan bekapcsol.

b) A mobil klímaberendezés automatikus kikapcsolása

A mobil klímaberendezés a beállított idő eltelté után automatikusan kikapcsol.

Amikor a készülék működik, nyomja meg a **TIMER** gombot.

A szám kijelző villogni kezd, az időkapcsoló kijelző bekapcsol.

A **TIMER** gomb nyomogatásával állítsa be azt az időtartamot, amely után a készülék automatikusan lekapcsol. A lekapcsolási időt 1 óra és 24 óra között lehet beállítani, 1 órás lépésekkel.

Várjon körülbelül 5 másodpercet, amíg a beállítások elmentődnek a memóriába. Ezt követően elindul a beállított idő visszaszámlálása.

A beállított idő eltelté után a készülék automatikusan kikapcsol és átkapcsol készenléti üzemmódba.

Az időkapcsoló törléséhez (a beállított visszaszámlálás közben bármikor), nyomja meg a **TIMER** vagy az **ON/OFF** gombot. Az időkapcsoló kijelző elalszik.

Hőmérséklet mértékegység

Működés közben nyomja meg egyidejűleg a „+” és a „-” gombot a mértékegység kiválasztásához: °C vagy °F állítható be.

B. TÁVIRÁNYÍTÓ

Az elemek behelyezése és cseréje

A távirányító hátulján található elemtartó fedelet húzza le. Az elemtartóba tegyen be 2 db AAA/LR03 típusú (1,5 V-os) ceruzaelemet, majd a fedelet szerelje vissza.

Úgyeljen az elemek helyes polarítására, az elemeket az elemtartó alján található rajznak megfelelően tegye be.

Egyidejűleg ne használjon különböző típusú, régi és új elemeket. Mindkét elemet egyszerre cserélje ki.



Megjegyzés:

Az elemek kivétele után a távirányító beállításai törlődnek. Az elemek behelyezése után a távirányító gyári alapbeállításba áll vissza.

Amennyiben a távirányítót 2 hónapnál hosszabb ideig nem kívánja használni, akkor abból az elemeket vegye ki.

Figyelmeztetés!

Az elhasznált elemeket előírások szerint kell megsemmisíteni. A lemerült elemeket a háztartási hulladékok közé kidobni tilos. Ne használjon régi és új elemet egyidejűleg a távirányítóban. Egyidejűleg ne használjon alkáli, standard, vagy tölthető elemeket. Az elemeket tűzbe dobni tilos! Az elemek felrobbanhatnak, vagy az elektrolit kifolyhat.



A távirányító használata

A távirányító használatához biztosítsa, hogy a távirányító ne legyen 7 méternél nagyobb távolságra a készüléktől, illetve a távirányító és a klímaberendezés között nem lehet semmilyen akadály sem.

A távirányítót fordítsa a mobil klímaberendezés felé. A parancsjelet átvitelét rövid sipszó jelzi ki.

A távirányítót ne tegye ki magas hőmérséklet vagy közvetlen napsütés hatásának. Ellenkező esetben a jelátvitel bizonytalan lesz.

A mobil klímaberendezés be- és kikapcsolása

Röviden nyomja meg a  gombot, a készülék alapértelmezett beállításokkal kapcsol be.

A  gomb ismételt megnyomásával a mobil klímaberendezést kikapcsolja, és átkapcsolja készenléti üzemmódba. A teljes lekapcsoláshoz a hálózati csatlakozódugót is ki kell venni a fali aljzatból.



Figyelmeztetés!

A kikapcsolás után nem szabad azonnal ismét bekapcsolni a mobil klímaberendezést. Az újabb bekapcsolás előtt várjon pár perccel. Ellenkező esetben a készülék kompresszora meghibásodhat.







Megjegyzés:



A mobil klímaberendezést soha ne kapcsolja ki a hálózati csatlakozódugó kihúzásával. A mobil klímaberendezés kikapcsolásához nyomja meg a  gombot, várjon néhány percet, majd húzza ki a hálózati csatlakozódugót is.

Üzemmódok



1. Hűtés üzemmód



Addig nyomogassa a  gombot, amíg a kijelzőn be nem kapcsolt a  ikon.



A  /  gombokkal állítsa be a kívánt hőmérsékletet. A hőmérsékletet 18 és 32 °C között lehet beállítani.

A  gombbal állítsa be a kívánt ventilátor fordulatszámot. A  gomb nyomogatásával a fordulatszámot (ciklikusan ismétlődve) a következő sorrendben lehet beállítani: High (magas fordulatszám) – Med (közepes fordulatszám) – Low (alacsony fordulatszám) – Auto (automatikus fordulatszám).

2. Fűtés üzemmód

Addig nyomogassa a  gombot, amíg a kijelzőn be nem kapcsolt a  ikon.

A  /  gombokkal állítsa be a kívánt hőmérsékletet. A hőmérsékletet 13 és 27 °C között lehet beállítani.

A  gombbal állítsa be a kívánt ventilátor fordulatszámot. A  gomb nyomogatásával a fordulatszámot (ciklikusan ismétlődve) a következő sorrendben lehet beállítani: High (magas fordulatszám) – Med (közepes fordulatszám) – Low (alacsony fordulatszám) – Auto (automatikus fordulatszám).

Ebben az üzemmódban a ventilátor ismétletlen is bekapcsolhat (rövid időre), annak ellenére, hogy a beállított hőmérséklet már elérte a levegő hőmérséklete.



Fűtés közben a készülékben kicsapódik a levegő nedvességtartalma, ezt a vizet a készülék víztartálya gyűjti össze. Ha a kijelzőn megjelenik az „**FL**” (teli tartály) felirat, akkor a vizet a tartályból ki kell önteni. A kondenzátum elvezetésével részletesebben a „**Kondenzátum elvezetés**” fejezet foglalkozik.





Megjegyzés:

ha a készüléket nagyon hideg helyen használja, akkor a készüléken automatikusan bekapcsol a leolvasztás funkció. A légkondicionálás eközben kikapcsol. Előfordulhat, hogy a készülék ilyenkor hangosabban működik. Ez normális jelenség. Várja meg a leolvasztás funkció befejezését, ami után a készülék fűtés üzemmódban működik tovább.

3. Ventilátor üzemmód

Addig nyomogassa a  gombot, amíg a kijelzőn be nem kapcsolt a  ikon.

Ebben az üzemmódban a készülék a ventilátor segítségével keringteté a helyiség levegőjét.

A  gombbal állítsa be a kívánt ventilátor fordulatszámot. A  gomb nyomogatásával a fordulatszámot (ciklikusan ismétlődve) a következő sorrendben lehet beállítani: High (magas fordulatszám) – Med (közepes fordulatszám) – Low (alacsony fordulatszám).

4. Levegő szárítás Üzem mód

Addig nyomogassa a  gombot, amíg a kijelzőn be nem kapcsol a ikon.

Ebben az üzemmódban a készülék szárítja a helyiség levegőjét. A kondenzátum a készülék tartályában gyűlik össze. A kondenzátum elvezetésével részletesebben a „Kondenzátum elvezetés” fejezet foglalkozik.

Ebben az üzemmódban nem lehet hőmérsékletet és fordulatszámot beállítani. A ventilátor fordulatszámát a készülék automatikusan a legkisebb fordulatszámra állítja be.



5. Intelligens Üzem mód

Intelligens üzemmódban a készülék automatikusan határozza meg a működési paramétereket, a helyiség hőmérséklete alapján.

Addig nyomogassa a  gombot, amíg a kijelzőn be nem kapcsol a ikon.

A kijelzőn a következő látható:



A  gombbal állítsa be a kívánt ventilátor fordulatszámot. A  gomb nyomogatásával a fordulatszámot (ciklikusan ismétlődve) a következő sorrendben lehet beállítani: High (magas fordulatszám) – Med (közepes fordulatszám) – Low (alacsony fordulatszám) – Auto (automatikus fordulatszám).

A mobil klímaberendezés automatikusan választ üzemmódot:

- fűtést, ha a környezeti hőmérséklet 20 °C alatt van;
- levegő keringtetést, ha a levegő hőmérséklete 20 és 23°C között van;
- hűtést, ha a környezeti hőmérséklet 23°C felett van.



Mobil klímaberendezés funkció

1. Időkapcsoló funkció



A mobil klímaberendezésen kétféle időkapcsoló állítható be: a készülék automatikus lekapcsolása vagy a készülék automatikus bekapcsolása.

a) A mobil klímaberendezés automatikus bekapcsolása

A mobil klímaberendezés a beállított idő eltelté után automatikusan bekapcsol.

Amikor a készülék készenléti üzemmódban van, akkor nyomja meg kétszer röviden a  gombot. A kijelzőn számérték jelenik meg a  és a „h” villog.

A  gombokkal állítsa be azt az időtartamot, amely után a készülék automatikusan bekapcsol. A bekapcsolási időt 0,5 óra és 24 óra között lehet beállítani.

A memóriába mentéshez nyomja meg a  gombot. A  és a „h” jel látható a kijelzőn. Ezt követően elindul a beállított idő visszaszámlálása.

Amikor eltelik a beállított idő, a készülék az utolsóként használt beállításokkal automatikusan bekapcsol.



b) A mobil klímaberendezés automatikus kikapcsolása

A mobil klímaberendezés a beállított idő eltelté után automatikusan kikapcsol.



Amikor a készülék működik, nyomja meg a  gombot.

A kijelzőn számérték jelenik meg a  és a „h” villog.

A  gombokkal állítsa be azt az időtartamot, amely után a készülék automatikusan kikapcsol. A kikapcsolási időt 0,5 óra és 24 óra között lehet beállítani.

A memóriába mentéshez nyomja meg a  gombot. A  és a „h” jel látható a kijelzőn. Ezt követően elindul a beállított idő visszaszámlálása.

A beállított idő eltelté után a készülék automatikusan kikapcsol és átkapcsol készenléti üzemmódba.

Az időkapcsoló beállítás töröléséhez nyomja meg a  vagy a  gombot.

2. Alvás üzemmód



Alvás üzemmódban a készülék az energiatakarékosság érdekében magasabb hőmérsékletet állít be a helyiségben (alvás közben nem szükséges erős hűtés). A funkció biztosítja az alvási komfortot: a készülék csendesebben üzemel, és a kijelző fényei is halványabban világítanak.

Állítsa be a hűtést, a páramentesítés vagy a fűtés üzemmódot, és állítsa be a kívánt hőmérsékletet (nem érvényes a páramentesítés üzemmódra). Az alvás üzemmód bekapcsolásához nyomja meg a  gombot. A kijelzőn bekapcsol a ikon.

A ventilátort a készülék automatikusan alacsony fordulatszámra állítja be, a működtető panel fényei elhalványulnak.



Ha hűtés üzemmódot állított be, akkor az első két órában a hőmérséklet 1-1°C-kal emelkedik (óránként 1 °C-kal). Ezt a magasabb hőmérsékletet a készülék 6 óra keresztül tartja. Ezt követően a készülék automatikusan kikapcsol és átkapcsol készenléti üzemmódba.



Ha fűtés üzemmódot állított be, akkor az első három órában a hőmérséklet 1-1°C-kal emelkedik (óránként 1 °C-kal). Ezt a magasabb hőmérsékletet a készülék 5 óra keresztül tartja. Ezt követően a készülék automatikusan kikapcsol és átkapcsol készenléti üzemmódba.





Az alvás üzemmód bármikor kikapcsolható a , a  vagy a  gomb megnyomásával.



Alvás üzemmódban nem lehet a ventilátor fordulatszámát beállítani.

3. TURBÓ funkció

A TURBÓ funkció segítségével a lehető legrövidebb idő alatt lehet csökkenteni a helyiség hőmérsékletét. A funkció használata esetén, a hőmérsékletet és a ventilátor fordulatszámát nem lehet beállítani. Nyomja meg a  gombot, a kijelzőn a  jel villogni kezd.

A  gombot nyomja meg még egyszer, a  jel bekapcsol a kijelzőn. Bekapcsol a TURBÓ funkció. Automatikusan 18°C-os hőmérséklet és magas ventilátor fordulatszám beállítás kapcsol be.

A TURBÓ funkció töröléséhez nyomja meg a  gombot, a  jel a kijelzőn villogni kezd. A  gombot nyomja meg még egyszer, a  jel kikapcsol. A TURBÓ funkció törődik, a készülék a korábbi beállításokkal működik tovább.

A TURBÓ funkciót a , a  vagy a  gombok megnyomásával is törölni lehet.





Megjegyzés:

a TURBÓ funkció fűtés üzemmódban nem működik.

4. Gyerekzár funkció

A gyerekzár funkcióval zárolni lehet a távirányító gombokat (nem lehet elállítani a beállításokat).

Egyidejűleg nyomja meg és 3 másodpercig tartsa benyomva a  gombot. A kijelzőn zárt lakat ikon jelenik meg. A távirányító gombjai nem reagálnak a megnyomásra.

A gyerekzár kikapcsolásához egyidejűleg nyomja meg és 3 másodpercig tartsa benyomva a  gombot. A távirányító gombjaival ismét működtetni lehet a készüléket.

Levegő kimenet fedél mozgatás

Nyomja meg a  gombot, a levegő kimenet fedél fel-le mozogni kezd.

Nyomja meg ismét a  gombot, a levegő kimenet fedél mozgása leáll.

Hőmérséklet mértékegység

A °C/°F gombbal lehet megváltoztatni a használni kívánt hőmérséklet mértékegységet: °C vagy °F.

C. MŰKÖDTETÉS A SENCOR HOME ALKALMAZÁS SEGÍTSÉGÉVEL

A mobil klímaberendezés Sencor HOME alkalmazásból is működtethető. Az alkalmazást töltsse le az okostelefonjára, hajtsa végre regisztrációt, és működtesse a készüléket az alkalmazásból.



Ha az alkalmazást már telepítette az okostelefonjára, akkor csak vegye fel új készüléként a mobil klímaberendezést.

A mobil klímaberendezés felvétele a működtetett készülékek közé, Bluetooth segítségével

A mobil klímaberendezést Bluetooth párosításon keresztül is fel lehet venni a Sencor HOME alkalmazásban működtetett készülékek közé.

1. Az okostelefonján kapcsolja be a Bluetooth adatátvitelt.
2. Kapcsolja be a mobil klímaberendezést.
3. Nyissa meg az alkalmazást, és a kezdőképernyőn érintse meg a „+” ikont.
4. A „Nincs hozzáadás / Hozzáadás” opciók jelennek meg.
5. Érintse meg a „Hozzáadás” opciót, az alkalmazás végigvezeti az eszköz hozzáadás lépésén.



Megjegyzés:

Ha a Bluetooth adatátvitel megszakad vagy nem sikerül a kapcsolatfelvétel, akkor győződjön meg arról, hogy nincs-e valamilyen akadály a mobiltelefon és a klímaberendezés között. A telefon és a klímaberendezés legyen egymáshoz közel.

A mobil klímaberendezés felvétele a működtetett készülékek közé, QR kód segítségével

A mobil klímaberendezést az alább feltüntetett QR kód segítségével is fel lehet venni a Sencor HOME alkalmazásba. Az alkalmazás kezdőképernyőjén érintse meg a „+” ikont, majd a hozzáadás képernyőn a [-] ikont (a jobb felső sarokban).

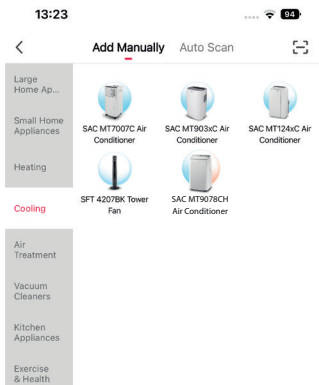

QR kód a mobil klímaberendezés Sencor HOME alkalmazásba való felvételéhez



A mobil klímaberendezés kézi felvétele a működtetett készülékek közé

Az alkalmazás kezdőképernyőjén érintse meg a jobb felső sarokban található „+” ikont, vagy a „Készülék felvétele” elemet. Megnyílik a különböző készülékek kategória jegyzéke (és a készülékek felsorolása).

Érintse meg a „Hűtés” elemet és a termékek között keresse meg a mobil klímaberendezést.

A következő képernyő felszólítja a Wi-Fi hálózat kiválasztására. Jelölje meg a használni kívánt hálózatot, majd adja meg a belépési jelszót, és kattintson a „Tovább” elemre.

A mobil klímaberendezés ebben a lépésben legyen felkészülve a párosításra. Ehhez a mobil klímaberendezés legyen a tápfeszültséghez csatlakoztatva és legyen készenléti üzemmódba bekapcsolva.

A működtető panelen a Wi-Fi LED gyorsan villogni kezd. Ha Wi-Fi LED nem villog, akkor a **FAN SPEED** gombot 3 másodpercig tartva benyomva, amíg a Wi-Fi kijelző be nem kapcsol és gyorsan villogni nem kezd. Az alkalmazásban erősítse meg, hogy a Wi-Fi kijelző gyorsan villog, majd kattintson a „Tovább” elemre.

A párosítás után a mobil klímaberendezés a működtetett készülékek jegyzékében jelenik meg. A Wi-Fi kijelző folyamatosan világít.

A főképernyő eszközök listájában kattintson a mobil klímaberendezés ikonra, és a megnyitott képernyő segítségével állítsa be a készülék működését.

A Wi-Fi beállítások törlése

Működő készüléken 4 másodperc alatt hatszor nyomja meg a **FAN SPEED** gombot, két sípszó is hallatszik. A Wi-Fi beállítások törölődnek, a Wi-Fi LED gyorsan villog (másodpercenként kétszer).

KONDEZÁTUM ELVEZETÉSE

A mobil klímaberendezésen két leeresztő nyílás található, mindegyik a készülék más részeiből engedi le a kondenzátumot. A készülék folyamatos használata esetén rendszeresen le kell ellenőrizni a felgyülemlett kondenzátum mennyiségét, és szükség szerint azt a készülékből le kell eresztetni. Ha a készüléket páramentesítésre használja, akkor cső segítségével, a felső leeresztő nyíláson keresztül vezesse el a kondenzátumot a készülékből.



Megjegyzés:

Hűtés vagy ventilátor üzemmódban (feltételezve, hogy a helyiség levegőjének a páratartalma nem magas), a kondenzátumot nem kell leeresztetni. A mobil klímaberendezést úgy terveztük meg, hogy amennyiben a kondenzátum gyűjtő tartályban kisebb mennyiségű víz van, akkor a készülék hatékonyabban működik.

A kondenzátum leeresztése az alsó nyíláson keresztül

A kondenzátum gyűjtő tartályt azonnal le kell eresztetni, ha a kijelzőn megjelenik az „F1” (telít tartály) felirat, illetve sípszó is hallatszik, majd a készülék kikapcsol. A vizet a következő módon engedje le a készülékből épített tartályból.

1. A hálózati csatlakozódugót húzza ki a fali aljzatból.
2. A készüléket vigye olyan helyre, ahol a vizet a készülékből ki lehet engedni.
3. Az alsó leeresztő nyílás alá tegyen be egy edényt, amelybe a vizet ki lehet eresztetni. Az alsó leeresztő nyílásból óvatosan húzza ki a dugót (lásd a **H1** ábrát). A vizet leeresztő tömlő csatlakoztatásával is ki lehet engedni (pl. közvetlenül lefolyóba). Lásd a **H2** ábrát. A mobil klímaberendezést finoman döntse meg hátrafelé, hogy az összes víz ki tudjon folyni.
4. Amikor a nyílásból már nem folyik víz, akkor a leeresztő tömlőt szerelje le, a nyílásba dugja vissza a dugót. A készülék ismételt bekapcsolása előtt ellenőrizze le a dugó megfelelő beszerelését és a dugó tömítését. Ellenkező esetben a kondenzvíz a padlóra (szőnyegre) folyhat ki.
5. A hálózati vezetéket csatlakoztassa a fali aljzathoz, a mobil klímaberendezés automatikusan bekapcsol.

A kondenzátum leeresztése a felső nyíláson keresztül

A felső nyíláson keresztül folyamatosan lehet elvezetni a kondenzátumot.

1. A hálózati csatlakozódugót húzza ki a fali aljzatból.
2. A leeresztő nyílásból húzza ki a dugót (lásd a **H3** ábrát). Csatlakoztassa a leeresztő csövet a dugót (lásd a **H4** ábrát). Amennyiben a leeresztő cső rövid, akkor vásároljon azonos átmérőjű és hasonló típusú hosszabb hajlékony csövet. A leeresztő csövet nem szabad meghosszabbítani (csak egy darabból álló csövet használjon).
3. A leeresztő cső szabad végét dugja a lefolyóba, vagy rögzítse úgy, hogy a víz a lefolyóba folyjon ki.
4. A hálózati vezetéket csatlakoztassa a fali aljzathoz, és kapcsolja be a mobil klímaberendezést.



Megjegyzés:

A leeresztő tömlő szabad vége és a tömlő nem lehet magasabban, mint a készülék leeresztő nyílása (lásd a **H5** és a **H6** ábrát). Ellenkező esetben a kondenzátumot a tömlő nem tudja elvezetni, a kondenzátum a beépített tartályban gyűlik össze.

KOMPRESSZOR VÉDELEM

A kompresszor ismételt bekapcsolása ellen 3 perces késleltetés véd.

Ha a kompresszor lekapcsol, akkor ez a védelem nem engedi 3 percnél korábban ismét bekapcsolni a kompresszor működését.

HASZNÁLATI TIPPÉK

A mobil klímaberendezés megfelelő működése érdekében javasoljuk az alábbiak betartását.

- Zárja be a helyiség ablakait és ajtait (ahol a mobil klímaberendezést üzemelteti). Ha a mobil klímaberendezést csak rövid ideig kívánja használni, akkor az ajtót kissé (kb. 1 cm-re) nyitva hagyhatja (a szellőztetés érdekében).
- Ne engedje, hogy a helyiségbe közvetlenül besússön a nap. Húzza el a sötétítő függönnyt, engedje le rotót vagy redőnyt stb.
- Ne takarja le a levegő beszívó és kifúvó nyílásokat.
- A helyiségben minden fűtőtestet (hőforrást) kapcsoljon ki.
- A mobil klímaberendezést ne használja túl páras és nedves helyen (pl. mosodában, fürdőszobában stb.).
- A mobil klímaberendezést szabadban ne használja.
- A mobil klímaberendezést vízszintes felületre állítsa fel. Szükség esetén a kerekeket fékezze be (rögzítse elmozdulás ellen).

KARBANTARTÁS ÉS TISZTÍTÁS

A tisztítás megkezdése előtt a mobil klímaberendezést kapcsolja le, várjon néhány percet, majd húzza ki a hálózati csatlakozódugót is.

A védőrácsok és a levegő szűrők tisztítása

Amennyiben a készüléket rendszeresen (folyamatosan) használja, akkor a levegő szűrőket legalább kéthetente tisztítsa meg, ellenkező esetben a por a ventilátorra rakódik le.

Óvatosan távolítsa el a védőrácsokat, és vegye ki a szűrőket (lásd az **I.** ábrát). A rácsokról és szűrőkről porszívóval távolítsa el a port.

Erősebb szennyeződés esetén a szűrőket mosogatószeres langyos vízben (max. 40 °C) mossa ki. Ezt követően tiszta folyóvízzel öblítse le, majd szárítsa meg. A szűrőt napsütötte helyen vagy hajszáritóval stb. ne szárítsa. A készülékbe csak teljesen száraz szűrőket szereljen vissza.

A rácsokon található makacsabb szennyeződéseket mosogatószeres vízbe mártott és jól kicsavart ruhával törölje meg, majd törölje szárazra.



Megjegyzés:

A mobil klímaberendezést ne használja szűrők és védőrácsok nélkül. A készülékbe csak tökéletesen száraz szűrőket és rácsokat szereljen vissza.

A külső felület tisztítása

A készülék külső felületét mosogatószeres vízzel enyhén benedvesített puha ruhával törölje meg. A felületet törölje tökéletesen szárazra.

A készüléket óvja a fröccsenő víztől és egyéb folyadékoktól, a készüléket vízbe vagy más folyadékba mártani tilos.

A tisztításhoz karcoló anyagokat, benzint, oldó- vagy higlítószereket tartalmazó tisztítóanyagokat használni tilos.

A mobil klímaberendezés tárolása

Az eltárolás előtt a készüléket száraz és szobahőmérsékletű helyiségben hagyja legalább 12 óráig ventilátor üzemmódban üzemelni (így tökéletesen kiszárad a készülék belseje is, abban nem szaporodnak el a penészgombák).

A hajlékony tömlőt szerelje le, majd gyerekektől elzárt helyen tárolja.

A kondenzátumot a tartályból engedje ki (lásd „**A kondenzátum kieresztése**” fejezetet).

Tisztítsa meg a légszűrőket, majd szerelje vissza a helyükre. A mobil klímaberendezés külső felületét törölje meg. A távirányítóból vegye ki az elemeket.

A klímaberendezést száraz és hűvös, valamint sötét helyen tárolja.

Ismételt üzembe helyezés

Ellenőrizze le a hálózati vezetéket és a légszűrők tisztaságát.

A távirányítóba tegyen be új elemeket. Lásd a távirányítótval és a készülék telepítésével foglalkozó fejezetekben leírtakat.

PROBLÉMAMEGOLDÁS

A márkaszerviz felhívása előtt hajtson végre ellenőrzést a következő táblázat szerint.

Probléma	Lehetséges ok	Meghibásodások elhárítása
A mobil klímaberendezés nem kapcsolt be.	A hálózati aljzatban nincs feszültség. a hálózati vezetéket nem csatlakoztatja az aljzathoz.	Ellenőrizze le a feszültséget az aljzatban, a csatlakozódugót dugja szabályszerűen az aljzatba.
	A készülékben valamilyen belső védelem aktiválódott.	Várjon körülbelül 30 percet, és próbálja meg ismét bekapcsolni a készüléket. Amennyiben a probléma nem szűnt meg, akkor forduljon a márkaszervizhez.
A mobil klímaberendezés csak rövid ideig működik.	A hajlékony tömlő meg van törve.	A hajlékony tömlőt egyenesítse ki.
	A levegő beszívó nyílás blokkolva van (pl. függönnyel).	Szüntesse meg a blokkolást.
A mobil klímaberendezés be van kapcsolva, de nem hűt.	A helyiség ablakai és aajtjai nyitva vannak, a helyiségbe meleg levegő áramlik be, vagy a helyiségben valamilyen hőforrás van bekapcsolva.	Minden ajtót és ablakot csukjon be, kapcsolja le a hőforrást.
	A mobil klímaberendezést közvetlen napsütés vagy valamilyen hőforrástól meleg éri.	A készüléket vigye másik helyre, a hőforrást kapcsolja ki.
A hajlékony tömlő nincs a készülékhez csatlakoztatva.	A hajlékony tömlő nincs a készülékhez csatlakoztatva.	Csatlakoztassa a készülékhez a hajlékony tömlőt.
	A helyiség mérete nem felel meg a készülék üzemeltetési paramétereinek.	Ellenőrizze le a műszaki paramétereiket, a készüléket csak az ajánlott méreteknek megfelelő helyiségben használja.
Amikor a készülék működik, a helyiségben kellemetlen szag van.	A levegő szűrő eltömődött.	Tisztítsa meg a levegő szűrőt.

A mobil klímaberendezés nem kapcsol be 3 percig (az ismételt bekapcsolás után).	Bekapcsolt a kompresszor védelem.	Várjon 3 percet. Ezt követően a készülék automatikusan ismét bekapcsol. Ez normális jelenség.
A távirányító nem működik.	A távirányító túl messze van a mobil klímaberendezéstől.	Menjen közelebb a készülékhez, távolítsa el az akadályokat.
	A távirányítót fordítsa a készülék felé.	
	Az elemek lemerültek.	Cserélje ki az elemeket.



Megjegyzés:

A mobil klímaberendezés hatékonysága csökken a fentiekől eltérő hőmérsékletek esetén.

A szöveg és a műszaki paraméterek megváltoztatásának a joga fenntartva.

A LEMERÜLT ELEMEK MEGSEMISÍTÉSE



Az elemek a környezetünkre káros anyagokat tartalmaznak, ezért ne dobja őket a többi háztartási hulladék közé. A lemerült elemeket elektronikai szakszöveteknek vagy kijelölt hulladékgyűjtő helyeken adja le újrahasznosításra.

Hibaüzenetek

Kijelzőn látható	Jelentés	Megoldás
PF	Érzékelő hiba.	Forduljon a márkaszervizhez.
Ft	Kondenzátum gyűjtő víztartály megtelt.	A tartályt „ A kondenzátum kieresztése ” fejezetben leírtak szerint ürítse ki.



Megjegyzés:

Ha a kijelzőn valamelyik fenti hibakód megjelenik, akkor a készüléket kapcsolja le. A készüléket kapcsolja ismét be. Ha a hibakód nem tűnik el, akkor a készüléket ne használja, a háztartási vezetéket húzza ki, és vegye fel a kapcsolatot a márkaszervizzel.

MŰSZAKI ADATOK

Energiahatékonysági osztály (hűtés / fűtés).....	A++ / A+++
Tápellátás.....	220-240 V- / 50 Hz
Hűtőteljesítmény.....	9 000 BTU/óra
Hűtési teljesítményfelvétel.....	733 W
Áramfelvétel (hűtés közben).....	3,2 A
EER hűtési tényező.....	3,6
Fűtési teljesítményfelvétel.....	600 W
Áramfelvétel (fűtés közben).....	2,6 A
COP fűtési tényező.....	3,8
Páramentesítő kapacitás.....	0,6 l / óra
Kondenzátum gyűjtő tartály.....	1,2 l
Hűtőközeg típusa és mennyisége.....	R290/290 g
Légáramlat.....	410 / 350 / 300 m ³ /óra (magas / közepes / alacsony fordulatszámon)
Zajtelsítmény szintje.....	64 dB(A)
Zajnyomás szintje.....	50 / 48 / 47 dB(A) (magas / közepes / alacsony fordulatszámon)
Megengedett maximális üzemi nyomás (alacsony / magas).....	1,2 / 2,3 MPa
Készülék mérete (sz × mé × ma).....	450 × 745 × 396 mm
Tömeg.....	33 kg
Beállítható hőmérséklet (hűtéshez).....	18 és 32 °C között
Beállítható hőmérséklet (fűtéshez).....	13 és 27 °C között
Ajánlott helyiség terület (Közép-Európa)*.....	31-35 m ²
Ajánlott helyiség térfogat (Közép-Európa)*.....	80-91 m ³

*Számított értékek a Közép-Európa jellemző klímatisz feltételekre. Normál helyiség szabványos belmagassággal. A megadott értékek ettől eltérők lehetnek, ha a helyiség több részre van fetszva, ha a helyiségben több hőforrás is található, vagy ha a helyiségen sok az ablak, vagy nem megfelelő a szigetelés. Amennyiben az előbbieknél megfelelő helyiségben kívánja használni a mobil légkondicionáló készüléket, akkor inkább válasszon nagyobb teljesítményű típust. A készülék deklarált zajszintje 64 dB(A), ami „A” akusztikus teljesítménynek felel meg, 1 pW akusztikus teljesítményt figyelembe véve.

A SENCOR cég kijelenti, hogy a SAC MT9078CH és a SAC MT9079CH készülékebe épített rádió egység megfelel a 2014/53/EU irányelv követelményeinek. A megfelelőségi nyilatkozat teljes szövegét a www.sencor.eu honlapon találja meg.

A HASZNÁLT CSOMAGOLÓANYAGOKRA VONATKOZÓ UTASÍTÁSOK ÉS TÁJÉKOZTATÓ

A használt csomagolóanyagot az önkormányzat által kijelölt hulladékgyűjtő helyen adja le.

AZ ELHASZNÁLÓDOTT ELEKTROMOS ÉS ELEKTRONIKUS BERENDEZÉSEK MEGSEMISÍTÉSE



Ez a jel a terméken vagy a kísérő dokumentációban arra hívja fel a figyelmét, hogy az elektromos vagy elektronikus termék nem dobható a háztartási hulladék közé. A megfelelő ártalmatlanításhoz és újrafelhasználáshoz a terméket kijelölt gyűjtőhelyen adja le. A fentiek alternatívájaként az EU országokban, illetve más európai országokban, hasonló termék vásárlása esetén az elhasználandó termék az üzletben is leadható.

A termék megfelelő módon történő ártalmatlanításával Ön is segíti megőrizni az értékes természeti erőforrásokat, és hozzájárul a nem megfelelő hulladék-megsemisítés által okozott esetleges negatív környezeti és egészségügyi hatások megelőzéséhez. A további részletekről a helyi önkormányzati hivatal vagy a legközelebbi hulladékgyűjtő hely ad tájékoztatást.

Az Európai Unió országában működő vállalkozások részére

Ha elektromos vagy elektronikus berendezést kíván ártalmatlanítani, akkor erre vonatkozóan kérjen információt a termék eladójától vagy forgalmazójától.

Ártalmatlanítás az Európai Unió országain kívül

Ez a jel az Európai Unióban érvényes. Amennyiben ezt a terméket ártalmatlanítani kívánja, akkor tájékoztatásért forduljon a termék eladójához vagy a helyi önkormányzati hivatal illetékes osztályához.



A termék megfelel az adott termékekre vonatkozó összes európai uniós műszaki és egyéb előírásnak. related to it.

