

SENCOR®

SAC MT9078CH
SAC MT9079CH



KLIMATYZATOR MOBILNY WI-FI
Tłumaczenie oryginalnej instrukcji



SENCOR®

**SAC MT9078CH
SAC MT9079CH**



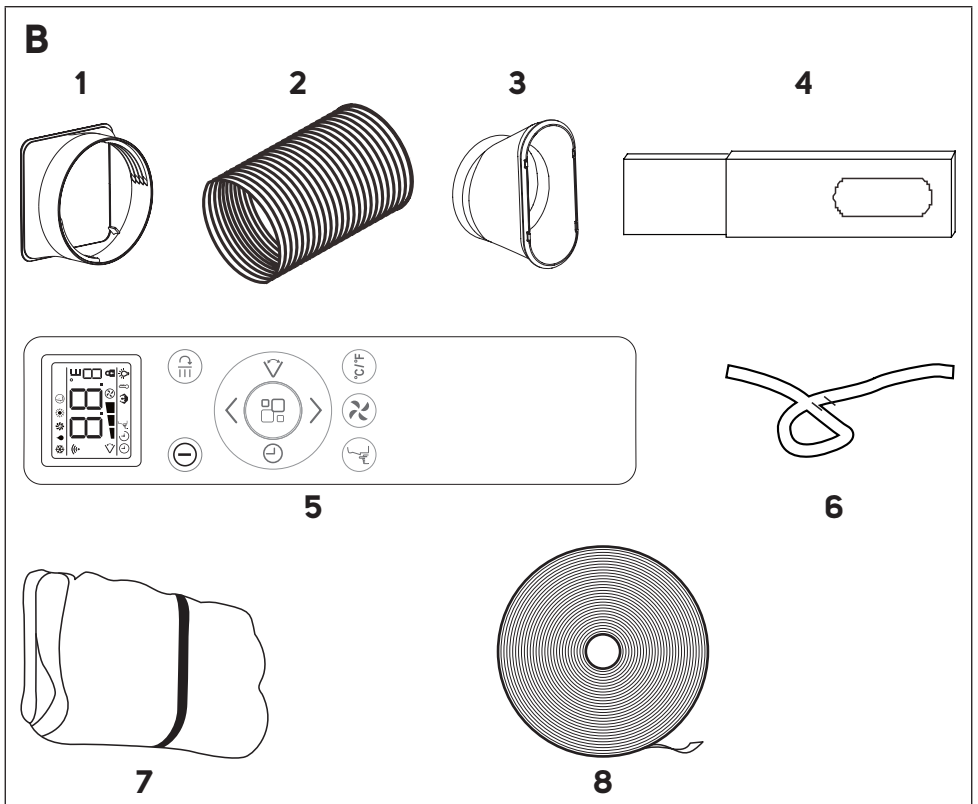
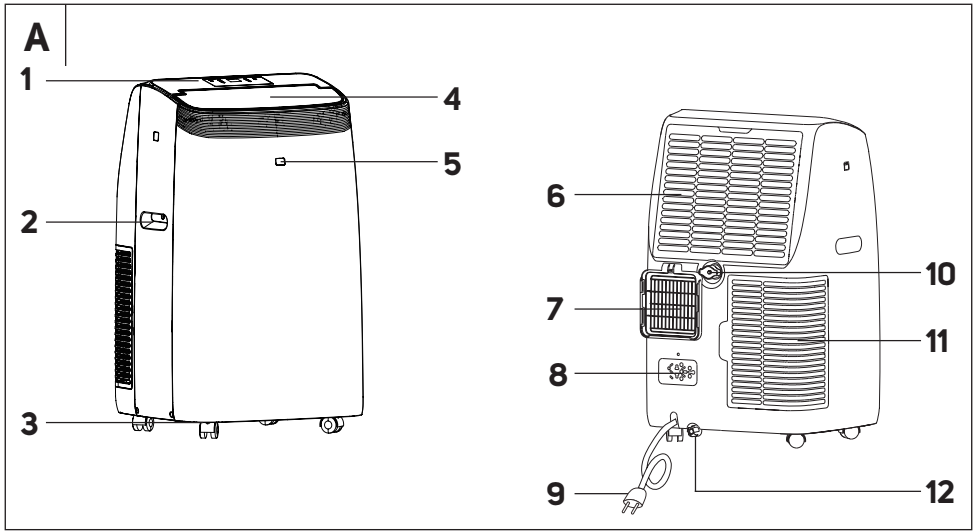

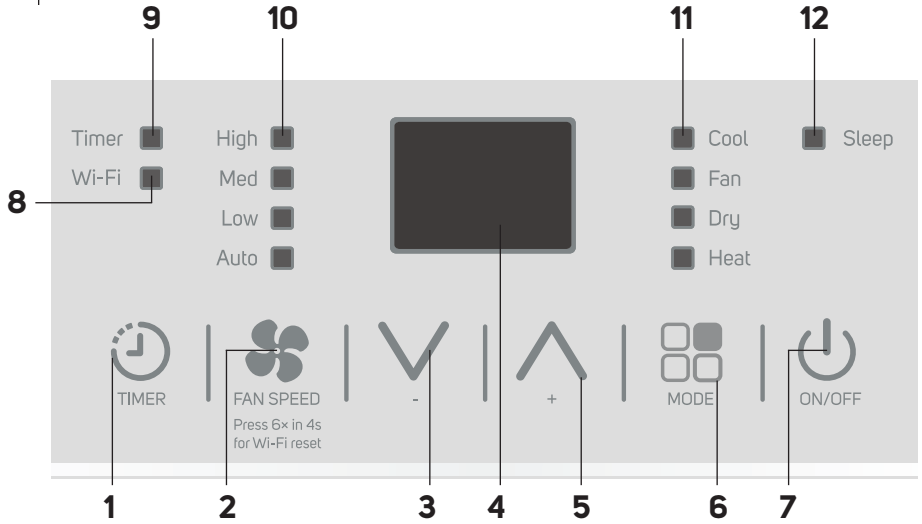
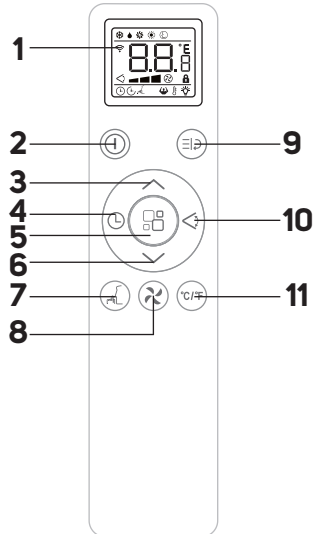
C**D**

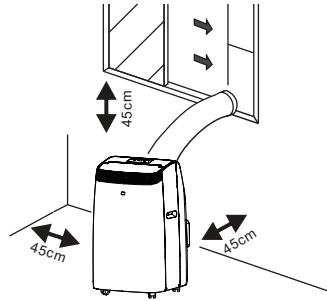
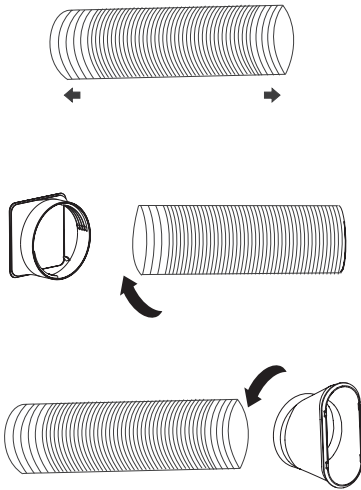
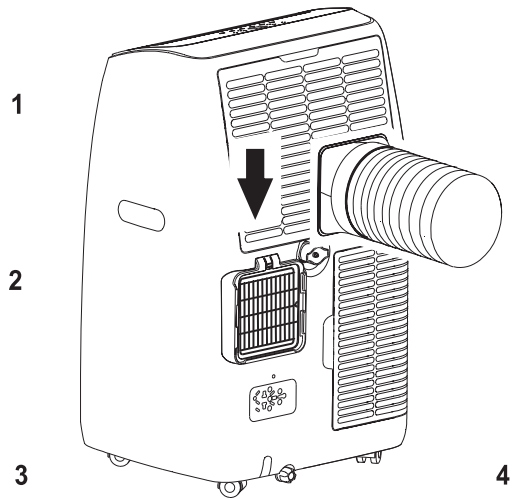
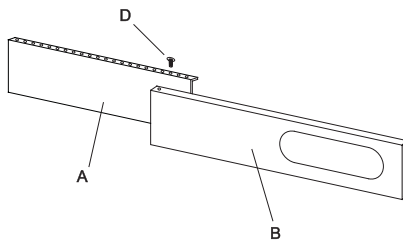
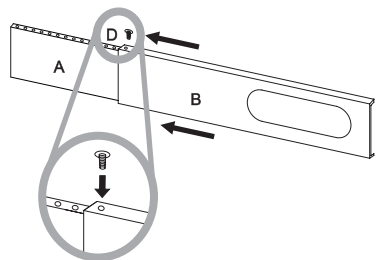
E**F1****F2****G1****G2**

H1

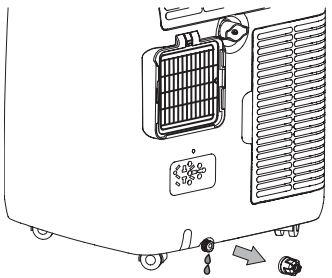

H2

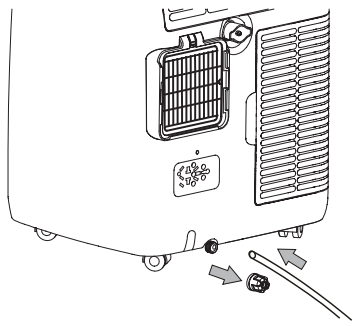

H3

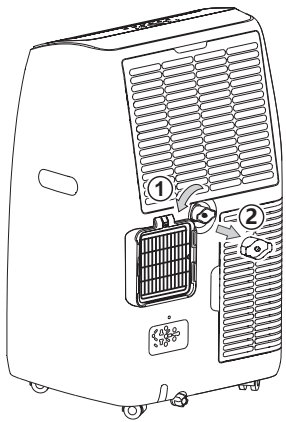

H4

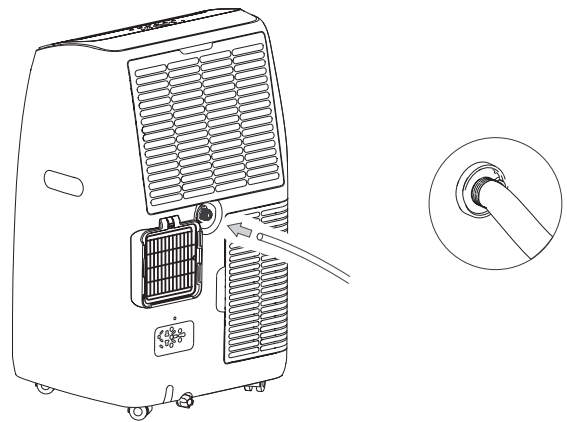

H5

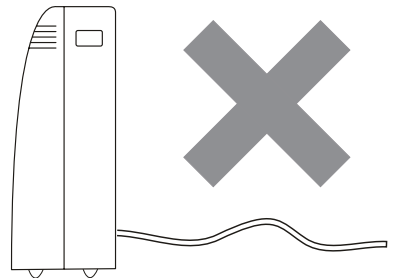
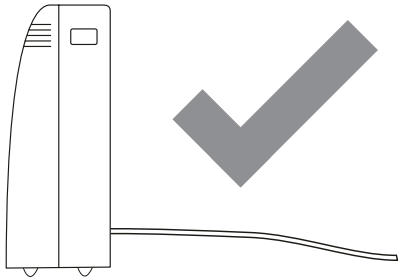

H6

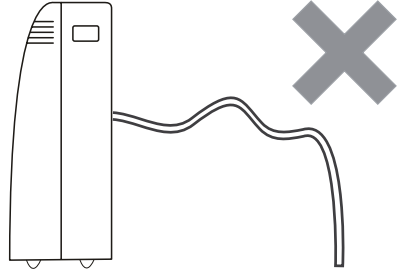
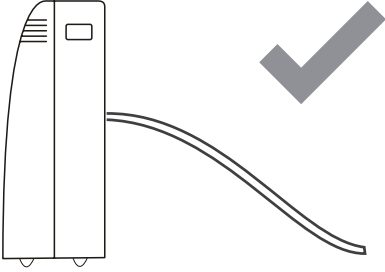

Ważne instrukcje dotyczące bezpieczeństwa

PROSIMY PRZECZYTAĆ UWAŻNIE I ZACHOWAĆ NA PRZYSZŁOŚĆ



Symbol ten oznacza, że niedotrzymanie wskazówek może stwarzać ryzyko śmierci lub poważnego zranienia.



OSTRZEŻENIE:

Aby uniknąć ryzyka nastania śmierci lub skaleczenia użytkownika lub innych osób i zniszczenia mienia, należy przestrzegać następujących wskazówek. Niepoprawna eksploatacja w wyniku nieprzestrzegania wskazówek może być przyczyną śmierci, skaleczenia lub szkody.

- Z niniejszego urządzenia mogą korzystać dzieci w wieku od 8 lat oraz osoby o obniżonych zdolnościach fizycznych, percepcyjnych i umysłowych lub niewielkim doświadczeniu i wiedzy, o ile jest nad nimi sprawowany nadzór lub zostały one pouczone o korzystaniu z urządzenia w bezpieczny sposób i zdają sobie sprawę z ewentualnego niebezpieczeństwa. Dzieci bez nadzoru nie mogą wykonywać czyszczenia i konserwacji przeznaczonej do wykonania przez użytkownika. Dzieci nie mogą bawić się produktem.

- Jeżeli przewód zasilający jest uszkodzony, musi zostać wymieniony w autoryzowanym punkcie serwisowym, aby zapobiec powstaniu niebezpiecznej sytuacji. Zabrania się używania urządzenia z uszkodzonym kablem sieciowym.
- Urządzenie musi być przechowywane w taki sposób aby zapobiec uszkodzeniom mechanicznym.
- Urządzenie należy przechowywane w dobrze wentylowanym pomieszczeniu, którego wymiary są zgodne ze specyfikacją pomieszczenia przeznaczonego do eksploatacji.
- Urządzenie musi być przechowywane w pomieszczeniu, gdzie nie ma stale działającego otwartego ognia (np. działająca kuchenka gazowa) ani źródeł wzniesienia ognia (np. działający grzejnik elektryczny).
- Przed podłączeniem urządzenia do gniazdka elektrycznego, upewnij się, czy napięcie znamionowe podane na tabliczce fabrycznej urządzenia jest zgodne z napięciem elektrycznym w gniazdku.
- Urządzenie podłączaj wyłącznie do prawidłowo uziemionego gniazdka elektrycznego.
- Gniazdko musi być swobodnie dostępne, aby w razie konieczności była możliwość szybkiego odłączenia przewodu od źródła energii elektrycznej.
- Urządzenie jest przeznaczone do użytku w gospodarstwach domowych, biurach i podobnego rodzaju pomieszczeniach. Nie używaj w pomieszczeniach z dużym zapyleniem lub wilgotnością jak np. pralnie lub łazienki, w pomieszczeniach, gdzie są składowane

- łatwopalne substancje chemiczne lub wybuchowe, w środowisku przemysłowym ani na zewnątrz.
- Nie umieszczaj urządzenia w pobliżu otwartego ognia lub urządzeń, które są źródłem ciepła.
 - Nie umieszczaj urządzenia na niestabilnej powierzchni jak np. dywan z gęstym długim włosiem.
 - Urządzenie może być używane tylko na suchej, stabilnej, gładkiej i poziomej powierzchni.
 - Urządzenie jest wyposażone w kółeczka jezdne i dlatego podczas jego obsługi należy uważać, aby np. nie spadło ze schodów albo nie zjechało po pochyłej powierzchni. W razie potrzeby należy zabezpieczyć kółeczka ogranicznikami.
 - Do składania urządzenia używaj wyłącznie oryginalnych części. Zanim zaczniesz składać urządzenie upewnij się, że jest wyłączone i odłączone od gniazdka elektrycznego.
 - Przed podłączeniem do gniazdka upewnij się, że urządzenie jest prawidłowo złożone zgodnie z zaleceniami podanymi w niniejszej instrukcji obsługi.
 - Nie dotykaj urządzenia mokrymi ani wilgotnymi rękami. Dotyczy to w szczególności sytuacji, gdy jest ono podłączone do gniazdka elektrycznego.
 - Nie narażaj urządzenia na działanie kapiącej lub pryskającej wody ani nie zanurzaj je w wodzie lub w innej cieczy.
 - Nie zakrywaj ani nie wkładaj żadnych przedmiotów do otworów ssania lub wylotu powietrza. W przeciwnym razie, może nastąpić uszkodzenie urządzenia.

- Podczas pracy musi być wystarczająco dużo wolnego miejsca pozwalającego na obieg powietrza, co najmniej 45 cm z każdej strony urządzenia.
- Nie narażaj się na działanie chłodnego powietrza przez dłuższy czas. Może to mieć niekorzystny wpływ na zdrowie obsługi urządzenia.
- Do włączania lub wyłączenia urządzenia zawsze używaj odpowiednich przycisków na panelu sterowania lub na pilocie. Nie wyłączaj urządzenia poprzez wyciągnięcie przewodu zasilającego z gniazdka elektrycznego.
- Zawsze wyłącz oraz odłącz z gniazdka elektrycznego urządzenie, jeśli będzie pozostawione nadzoru, nie będzie eksploatowane lub przed przemieszczeniem, demontażem albo czyszczeniem.
- Nie próbuj demontować zewnętrznej obudowy urządzenia.
- Urządzenie odłączaj od gniazdka sieciowego poprzez pociągnięcie za wtyczkę, a nie za przewód zasilający. Inaczej mogłoby dojść do uszkodzenia przewodu zasilającego lub gniazdka.
- Nie używaj urządzenia jeśli jest uszkodzone, z uszkodzonym przewodem lub wtyczką.
- Urządzenie przechowuj w pozycji pionowej. Transportować możesz je w pozycji pionowej lub nachylone na bok. Jeśli już używałeś urządzenia, upewnij się, że cały kondensat jest spuszczone. Po przewiezieniu odczekaj co najmniej 1 godzinę, zanim zaczniesz używać urządzenia.

- Nie używaj urządzenia, jeśli nie działa prawidłowo, zostało uszkodzone lub było zanurzone w wodzie. By uniknąć powstania niebezpiecznej sytuacji, nie naprawiaj ani nie przerabiaj sam urządzenia. Wszelkie naprawy należy przekazać do wykonania w autoryzowanym punkcie serwisowym. Ingerując w urządzenie narażasz się na ryzyko utraty ustawowego prawa rękojmi za wady lub utratę gwarancji jakości.
- Instalacja powinna być wykonana zgodnie z instrukcjami instalacji. Niepoprawna instalacja może spowodować wyciek wody, porażenie prądem elektrycznym lub pożar.
- Aby zabronić wybuchu pożaru lub porażeniu prądem elektrycznym, zabrania się eksploatacji urządzenia z wyłącznikiem czasowym lub innym podobnym sprzętem, które może samowolnie uruchomić urządzenie.
- Urządzenie musi zostać zainstalowane zgodnie z wewnątrz krajowymi przepisami narodowymi dot. instalacji elektrycznych.
- Niniejszy wyrób użyj wyłącznie do celów, które opisane są w niniejszej instrukcji obsługi. W przeciwnym razie może prowadzić to do uszkodzenia albo nadmiernego hałasu lub drgań.
- Używaj wyłącznie akcesoriów i części, które dostarczane są z urządzeniem oraz narzędzia dostłownie przeznaczone do instalacji. Użycie niestandardowych części i akcesoriów może prowadzić do wycieku wody, porażenia prądem elektrycznym, pożaru, skaleczenia lub uszkodzenia majątku.

- NIE ZMIENIAJ długości przewodu zasilającego jednostki i nie używaj do jej zasilania kabla przedłużającego.
- NIE PODŁĄCZAJ jednostki do gniazdka, do którego podłączone są już inne urządzenia elektryczne. Niepoprawny wybór zasilania elektrycznego może prowadzić do pożaru lub porażenia prądem elektrycznym.
- Nie przekrywaj przewodu dywanem. Nie umieszczaj na przewodzie zasilającym dywanów, listw ani innych materiałów podłogowych. Nie umieszczaj przewodu zasilającego pod meblami lub innymi urządzeniami. Przewód należy umieścić tak, aby nie doszło do nadeptania na przewód i nie stwarzał przeszkody. Jeżeli do tego dojdzie, natychmiast urządzenie od gniazdka elektrycznego.
- Jeżeli jednostka podczas używania zostanie wywrócona, wyłącz ją i natychmiast odłącz od głównego źródła zasilania. Wizualnie sprawdź, czy nie doszło do jakiegokolwiek uszkodzenia jednostki. Jeżeli podejrzewasz, iż jednostka zostało w jakikolwiek sposób uszkodzona, zażądaj pomocy pracownika technicznego albo serwisu kliencki.
- Podczas burzy zasilanie musi być odłączone, aby przy uderzeniu piorunu nie doszło do uszkodzenia urządzenia.
- Odłącz zasilanie urządzenia, jeżeli stwarza specyficzny dźwięk albo wychodzi z niego zapach lub dym.



Należy przeczytać niniejszą instrukcję.



Ostrzeżenie: Niebezpieczeństwo wybuchu ognia.

Specyficzne ostrzeżenia dla urządzeń pracujących z czynnikiem chłodniczym R290

- Dokładnie zapoznaj się z ostrzeżeniami.
- Do odmrażania i czyszczenia nie używaj innych narzędzi niż zalecanych przez producenta.
- To urządzenie trzeba umieścić w środowisku bez obecności źródeł zapłonu działających na stałe (na przykład otwarty ogień, urządzenia na gaz lub urządzenia) elektryczne.
- Nie wykonuj wierceń w urządzeniu i nie podpalaj.
- Czynniki chłodnicze mogą być bezwonne.
- Urządzenie to trzeba umieścić w pomieszczeniach, których powierzchnia jest większa niż 14 m².
- To urządzenie zawiera około 290 g gazu chłodniczego R290.
- R290 to gaz chłodniczy, który spełnia europejskie przepisy dotyczące ochrony środowiska. Nie rób otworów ani nie wierc w żadnej części obwodu chłodzenia urządzenia.
- Pomieszczenie, w którym jest zainstalowane, eksploatowane lub przechowywane urządzenie, nie może umożliwić gromadzenia się, ewentualnie ulatniających się czynników chłodniczych, które mogą stanowić ryzyko wybuchu lub wybuchu pożaru w wyniku zapłonu czynnika chłodniczego po włączeniu piecyka elektrycznego, kuchenki lub innego źródła zapłonu.
- Urządzenie trzeba przechowywać w taki sposób, aby nie doszło do jego mechanicznego uszkodzenia.
- Osoby, które pracują przy układzie chłodzenia lub go naprawiają, muszą mieć odpowiednie uprawnienia wydane przez upoważnioną instytucję, które poświadczają zdolność do prac z czynnikami chłodniczymi zgodnie ze specjalną oceną stowarzyszenia dla tego sektora.
- Zadania związane z konserwacją mogą być wykonywane tylko na podstawie zaleceń producenta tego urządzenia. Zadania związane z konserwacją oraz naprawy, które wymagają ingerencji innych wykwalifikowanych osób, mogą być wykonywane tylko pod kontrolą specjalistów z dziedziny łatwopalnych czynników chłodniczych.
- Skontroluj na tabliczce znamionowej, jaki typ czynnika chłodniczego zastosowano w urządzeniu.
- Nie zakrywaj otworów wentylacyjnych.
- Przestrzegaj krajowych przepisów dotyczących gazu.

PL Klimatyzator mobilny Wi-Fi

Instrukcja obsługi

Dziękujemy Państwu za zakup naszego produktu marki SENCOR i jesteśmy przekonani, że będą Państwo zadowoleni z urządzenia. Przed przystąpieniem do eksploatacji urządzenia, prosimy o zapoznanie się z instrukcją obsługi, również w przypadku, gdy znają Państwo sposób obsługi urządzenia podobnego typu. Urządzenie należy używać zgodnie z treścią niniejszej instrukcji obsługi. Zachowaj niniejszą instrukcję do zastosowania w przyszłości.

Minimum przez okres ustawowej rękojmi za wady produktu lub gwarancji na jakość zalecamy przechować oryginalne opakowanie transportowe, materiał opakowaniowy, paragon oraz potwierdzenie o zakresie odpowiedzialności, lub kartę gwarancyjną. Przed wysyłką urządzenia, zaleca się zapakować urządzenie w oryginalne opakowanie producenta.

OPIS URZĄDZENIA

A1 Panel sterowania	A7 Otwór wylotowy powietrza do podłączenia elastycznego węża
A2 Uchwyt (umieszczone na obu stronach)	A8 Uchwyt wtyczki przewodu zasilającego
A3 Kółka jezdne	A9 Przewód zasilający
A4 Osłona wyjścia powietrza	A10 Górny otwór spustowy
A5 Czujnik pilota zdalnego sterowania	A11 Górna kratka ochronna wlotu powietrza z filtrem
A6 Górna kratka ochronna wlotu powietrza z filtrem z filtrem	A12 Dolny otwór spustowy



OPIS AKCESORIÓW

B1 Redukcja do podłączenia do otworu wylotu powietrza	B5 Pilot zdalnego sterowania
B2 Wąż elastyczny do odprowadzania powietrza	B6 Węże spustowe
B3 Redukcja do instalacji w oknie	B7 Zestaw uszczelnienia tkaninowego do okna
B4 Wkładka do okna	B8 Rzep

OPIS PANELU STEROWANIA

C1 Przycisk TIMER do ustawienia timera	C7 Przycisk ON/OFF włączony/wyłączony
C2 Przycisk FAN SPEED do ustawienia obrotów wentylatora	C8 Kontrolka Wi-Fi
C3 Przycisk -	C9 Kontrolka timera
C4 Wyświetlacz numeryczny	C10 Kontrolki obrotów wentylatora (wysokie/średnie/wysokie/niskie/automatyczne)
C5 Przycisk +	C11 Kontrolki trybów pracy (chłodzenie/wentylator/odwilżanie/ogrzewanie)
C6 Przycisk MODE wyboru trybu pracy	C12 Kontrolka trybu uśpienia

PILOT ZDALNEGO STEROWANIA

D1 Wyświetlacz	D8 Wskaźnik ustawienia obrotów wentylatora
D2 Przycisk włączony/wyłączony	D9 Przycisk funkcji TURBO
D3 Przycisk 	D10 Przycisk włączony/wyłączony ruchu osłony wylotu powietrza
D4 Przycisk timera	D11 Przycisk zmiany jednostek temperatury
D5 Przycisk wyboru trybu pracy	
D6 Przycisk 	
D7 Przycisk trybu uśpienia	

INSTALACJA

Sposób umieszczenie klimatyzatora mobilnego

Wyjmij klimatyzator mobilny z opakowania i upewnij się, czy zostały wyjęte wszystkie części i akcesoria. Zalecamy, aby dwie osoby dorosłe wyjmowały klimatyzator z opakowania.

Klimatyzator mobilny umieść na równej, suchej i stabilnej powierzchni w zasięgu prawidłowo uziemionego gniazdka. Nie umieszczaj klimatyzatora na niestabilnej lub pochylej powierzchni, na której występuje ryzyko ześlizgnięcia, spadnięcia, uszkodzenia urządzenia lub spowodowania zranienia osób.

Klimatyzator mobilny należy ustawić tak, aby nie był narażony na bezpośrednie działanie promieni słonecznych.

Upewnij się, że w pobliżu miejsca, w którym zostanie umieszczony mobilny klimatyzator, nie ma żadnych źródeł ciepła (np. grzejników, grzejników przenośnych, pieców itp.).

Klimatyzator mobilny jest wyposażony w kółka jezdne, ułatwiające przemieszczenie urządzenia. Nie używaj kółek jezdnych, jeżeli klimatyzator potrzebujesz przemieścić po dywanie lub po powierzchni podobnego typu. Przy przemieszczaniu wystrzegaj się przejechania klimatyzatorem przez przedmiotów obce.

Aby osiągnąć optymalną wydajność, zachowaj minimalną odległość od ściany lub innych przeszkód wynoszącą 45 cm. - patrz rysunek **E**. Klimatyzator należy umieścić w odpowiedniej odległości od firan, zastół lub żaluzji.

Upewnij się, że wąż odpływowy nie będzie dotykał żadnych przedmiotów.



Notatka:

Nie używaj klimatyzatora mobilnego do chłodzenia pomieszczenia z serwerami komputerowymi itp. Montaż, regulację, konserwację oraz naprawy mogą być wykonywane wyłącznie przez wykwalifikowaną osobę.

Instalacja elastycznego węża do klimatyzatora mobilnego

Wąż elastyczny należy podłączyć do klimatyzatora mobilnego oraz do okna zgodnie z planowanym trybem roboczym. Wąż elastyczny należy zainstalować, jeśli chcesz wybrać tryby pracy: chłodzenie, ogrzewanie, odwilżanie lub uśpienie. Wąż elastyczny nie musi być instalowany jeśli klimatyzator będzie pracować w trybie wentylatora.

1. Rozciągnij wąż elastyczny do żądanej długości.
2. Umieść okrągły adapter na jednym końcu elastycznego węża, następnie przykręć go w kierunku przeciwnym do ruchu wskazówek zegara. Umieść adapter okienny na drugim końcu węża elastycznego i przykręć go w kierunku przeciwnym do ruchu wskazówek zegara - patrz rysunek **F1**.
3. Przysuń wąż elastyczny nad otwór wylotowy powietrza i przesuń wąż w dół, włóż do otworu - patrz rysunek **F2**.

Nie wyginaj oraz nie poddawaj nadmiernej deformacji węża elastycznego.

Instalacja elastycznego węża do okna przesuwne

Wkładka okienna jest wykonana w taki sposób, aby nadawała się do zastosowania w większości okien przesuwnych (pionowych i poziomych). Pomimo to, może nastąpić konieczność zmiany poniżej podanego postępowania podczas montażu w danym typie okna przesuwne.

1. Panel A wsuń do panelu B według szerokości/długości okna przesuwne - patrz rysunek **G1**. Przestrzegaj, aby otwory w górnej części wkładki okiennej były wyrównane względem siebie.
2. Upewnij się, że wymiar jest poprawny i nie ma żadnych wolnych przestrzeni lub zgromadzonego powietrza.
3. Do otworu w górnej części wkładki okiennej włóż śrubę i następnie ją dokręć - patrz rysunek **G2**. W ten sposób panele zostaną w ustalonym położeniu.

- Otwórz skrzydło okna przesuwne i wóź wkładkę okienneą w otwór.
- Ostrożnie zamknij skrzydło przesuwne. Przytrzymaj wkładkę okienneą jedną ręką, aby utrzymać ją na miejscu.
- Zamontuj wąż elastyczny wraz z adapterem w otworze wkładki okiennej.



Notatka:

Jeżeli jest to konieczne, odetnij część wkładki okiennej, na przykład jeżeli okno jest zbyt małe.

Instalacja węża elastycznego za pomocą uszczelnienia z tkaniny

Uszczelnienie z tkaniny nadaje się do wszelkiego rodzaju okien wychylnych, skrzydłowych lub dachowych. Uszczelnienie z tkaniny jest wyposażone w taśmę z rzepem, co w znacznym stopniu ułatwia instalację uszczelnienia do okna. Otwórz okno a do powstałej szczeliny zainstalować uszczelnienie z tkaniny. Zaleca się, aby miejsce, w którym uszczelnienie będzie przymocowane, dobrze odtłuścić odpowiednim środkiem. Usunąć papier ochronny z taśmy i przykleić taśmę do ramy okna.

Uszczelnienie posiada rzep, który umożliwiła przymocować wąż elastyczny do ramy okna. Suwak otworzyć w miejscu, które umożliwiła łatwe wsunięcie węża.

Uszczelnienie z tkaniny nie musi być każdorazowo usuwane z okna, jeżeli klimatyzator nie będzie używany. Okno można zamknąć nawet z przymocowanym uszczelnieniem.



Notatka:

Unikaj nadmiernego zginania węża podczas instalacji. Aby zapewnić prawidłowe działanie klimatyzacji, ważne jest aby nadmiernie nie obciążać wężu ani ich niepotrzebnie nie giąć. Nadmierne obciążenie lub wyginanie może uszkodzić wąż.

URUCHOMIENIE KLIMATYZATORA

Upewnij się, że klimatyzator mobilny jest prawidłowo zmontowany, a wąż elastyczny jest prawidłowo podłączony zgodnie z powyższymi instrukcjami.

Upewnij się, czy klimatyzator mobilny jest ustawiony we właściwym miejscu w wystarczającej odległości od gniazdka elektrycznego. Podłącz wtyczkę do prawidłowo uziemionego gniazdka elektrycznego. Mobilny klimatyzator przejdzie w tryb czuwania.

SPOSÓB EKSPLOATACJI KLIMATYZATORA MOBILNEGO

A. PANEL STREOWANIA

Włączenie / wyłączenie klimatyzatora mobilnego

Krótko naciśnij przycisk **ON/OFF** i nastąpi uruchomienie klimatyzatora mobilnego w ustawieniach domyślnych.

Po ponownym naciśnięciu przycisku **ON/OFF** nastąpi wyłączenie klimatyzatora mobilnego i przejście do trybu czuwania. Aby całkowicie wyłączyć klimatyzator, wyjmij wtyczkę z gniazdka elektrycznego.



Ostrzeżenie:

Nie włączaj klimatyzatora natychmiast po jego wyłączeniu. Przed ponownym włączeniem zaczekaj przynajmniej 3 minuty. W przeciwnym razie, może nastąpić uszkodzenie urządzenia.



Notatka:

Nigdy nie wyciągaj klimatyzatora mobilnego wyciągając przewód z gniazdka. Klimatyzator mobilny należy wyciągnąć za pomocą przycisku **ON/ OFF**, odczekaj kilka minut, następnie odłącz przewód zasilający.

Tryby pracy

1. Tryb chłodzenia

Kilkakrotnie naciśnij przycisk **MODE**, dopóki na wyświetlaczu nie rozświeci się kontrolka **Cool**.

Za pomocą przycisków +/- ustaw wymaganą temperaturę. Temperaturę możesz ustawić w przedziale 18 - 32°C.

Za pomocą przycisku **FAN SPEED** ustaw poziom obrotów wentylatora. Wielokrotnym naciśnięciem przycisku **FAN SPEED** nastąpi zmiana poziomu obrotów wentylatora w następującej kolejności: High (poziom wysoki) – Medium (poziom średni) – Low (poziom niski) – Auto (poziom automatyczny). Po każdym naciśnięciu zaświeci się również odpowiednia kontrolka świetlna na panelu sterowania.

2. Tryb ogrzewania

Kilkakrotnie naciśnij przycisk **MODE**, dopóki na wyświetlaczu nie rozświeci się kontrolka Heat.

Za pomocą przycisków +/- ustaw wymaganą temperaturę. Temperaturę możesz ustawić w przedziale 13 -27 °C.

Za pomocą przycisku **FAN SPEED** ustaw poziom obrotów wentylatora. Wielokrotnym naciśnięciem przycisku **FAN SPEED** nastąpi zmiana poziomu obrotów wentylatora w następującej kolejności: High (poziom wysoki) – Medium (poziom średni) – Low (poziom niski) – Auto (poziom automatyczny). Po każdym naciśnięciu zaświeci się również odpowiednia kontrolka świetlna na panelu sterowania.

W tym trybie wentylator może pracować przez krótki czas nawet po osiągnięciu ustawionej temperatury.

Wilgoć powietrza skrapla się w trybie ogrzewania i jest odprowadzana do zbiornika kondensatu. Jeżeli na wyświetlaczu pojawi się „Ft” (pełny zbiornik), należy opróżnić zbiornik na skropliny. Metody odprowadzania kondensatu można znaleźć w rozdziale „**OTWÓR WYLOTOWY KONDENSATU**” opisane w dalszej części instrukcji.



Notatka:

Jeżeli klimatyzator mobilny jest eksploatowany w bardzo zimnym pomieszczeniu, tryb rozmrażania jest uruchamiany automatycznie. Praca klimatyzatora zostanie chwilowo wstrzymana. Podczas tego stanu może być słyszalny większy poziom hałasu, jest to normalne zjawisko. Odczekaj do zakończenia procesu rozmrażenia, po czym klimatyzator mobilny można ponownie uruchomić w trybie ogrzewania.

3. Tryb wentylatora

Kilkakrotnie naciśnij przycisk **MODE**, dopóki na wyświetlaczu nie rozświeci się kontrolka Fan.

W tym trybie wentylator będzie zabezpieczał cyrkulację powietrze w pomieszczeniu, ale nie będzie go chłodził.

Za pomocą przycisku **FAN SPEED** ustaw poziom obrotów wentylatora. Wielokrotnym naciśnięciem przycisku **FAN SPEED** nastąpi zmiana poziomu obrotów wentylatora w następującej kolejności: High (wysoki poziom) – Medium (średni poziom) – Low (niski poziom). Po każdym naciśnięciu zaświeci się również odpowiednia kontrolka świetlna na panelu sterowania.

4. Tryb osuszania powietrza

Kilkakrotnie naciśnij przycisk **MODE**, dopóki na wyświetlaczu nie rozświeci się kontrolka Dry.

W tym trybie następuje obniżenie poziomu wilgotności w pomieszczeniu. Skondensowana wilgoć jest zgromadzana w zbiorniku. Metody odprowadzania kondensatu można znaleźć w rozdziale „**OTWÓR WYLOTOWY KONDENSATU**” opisane w dalszej części instrukcji.

W tym trybie nie można ustawić temperatury ani poziomu obrotów wentylatora. Obroty wentylatora są automatycznie ustawiane na niski poziom.

5. Tryb inteligentny

Klimatyzator mobilny w trybie inteligentnym automatycznie ustawi najbardziej stosowny tryb roboczy według aktualnej temperatury w pomieszczeniu.

Kilkakrotnie naciśnij przycisk **MODE**, dopóki na wyświetlaczu nie pojawi się:



Za pomocą przycisku **FAN SPEED** ustaw poziom obrotów wentylatora. Wielokrotnym naciśnięciem przycisku **FAN SPEED** nastąpi zmiana poziomu obrotów wentylatora w następującej kolejności: High (poziom wysoki) – Medium (poziom średni) – Low (poziom niski) – Auto (poziom automatyczny). Po każdym naciśnięciu zaświeci się również odpowiednia kontrolka świetlna na panelu sterowania.

Klimatyzator mobilny wybierze tryb pracy:

- ogrzewanie, jeżeli temperatura otoczenia spadnie poniżej 20 °C;
- Wentylatora, jeżeli temperatura otoczenia znajduje się w przedziale od 20 do 23 °C;
- chłodzenie, jeżeli temperatura otoczenia przekroczy 23 °C.

Funkcja klimatyzatora mobilnego

1. Funkcja timera

Klimatyzator umożliwia ustawienie dwóch różnych timerów — timera włączenia i timera wyłączenia mobilnego klimatyzatora.

a) Timer włączenia klimatyzatora

Timer włączenia klimatyzatora umożliwia włączenie urządzenia po upływie ustawionego czasu.

W trybie czuwania klimatyzatora mobilnego, naciśnij przycisk **TIMER**. Wyświetlacz numeryczny zacznie migać i rozświeci się kontrolka timera.

Wielokrotnie naciskając przycisk **TIMER** ustaw czas po upłynięciu, którego nastąpi włączenie klimatyzatora mobilnego. Timer możesz ustawić w przedziale od 1 do 24 godzin, w krokach po 1 godzinie.

Zaczekaj około 5 sekund, zanim czas zostanie zapisany w pamięci. Następnie, nastąpi automatyczne odliczanie ustawionego czasu.

Po upływie ustawionego czasu, klimatyzator mobilny uruchomi się w ostatnio ustawionym trybie pracy.

b) Timer wyłączenia klimatyzatora mobilnego.

Timer włączenia klimatyzatora mobilnego umożliwia włączenie urządzenia po upływie ustawionego czasu.

Podczas gdy klimatyzator mobilny jest włączony, naciśnij przycisk **TIMER**. Wyświetlacz numeryczny zacznie migać i rozświeci się kontrolka timera.

Wielokrotnie naciskając przycisk **TIMER** ustaw czas po upływie, którego nastąpi wyłączenie klimatyzatora mobilnego. Czas można ustawić w przedziale od 1 do 24 godzin, w krokach po 1 godzinie.

Zaczekaj około 5 sekund, zanim czas zostanie zapisany w pamięci. Następnie, nastąpi automatyczne odliczanie ustawionego czasu.

Po upłynięciu ustawionego czasu, nastąpi samoczynne wyłączenie klimatyzatora, po czym przełączy się w tryb czuwania.

Aby anulować timer, naciśnij przycisk **TIMER** lub **ON/OFF**, podczas odliczania ustawionego czasu. Kontrolka timera zgaśnie.

Wybór jednostek temperatury

Aby zmienić jednostki temperatury z °C na °F i na odwrot, należy podczas trybu pracy klimatyzatora nacisnąć przycisk +/-.

B. PILOT ZDALNEGO STEROWANIA

Wkładanie i wymiana baterii

Wsuń ostonę pokrywę pojemnika na baterie, który znajduje się na tylnej stronie pilota. Do pojemnika włoż 2 baterie alkaliczne typu AAA/LR03 (2x 1,5 V) i zamknij pokrywę.

Podczas wkładania baterii należy dotrzymać właściwej polaryzacji, która jest wyznaczona w pojemniku na baterie.

Podczas wymiany baterii używaj zawsze nowych baterii tego samego typu, nigdy nie łącz starych i nowych baterii ani baterii różnego typu.

Notatka:

Po wyjęciu baterii wszystkie ustawienia pilota są anulowane. Po włożeniu nowych baterii zostaną przywrócone domyślne ustawienia pilota, które zostały zaprogramowane przez producenta.

Jeśli nie będziesz używać pilota dłużej niż 2 miesiące, wyjmij z niego baterie.

Ostrzeżenie:

Zużyte baterie utylizuj zgodnie z miejscowymi obowiązującymi przepisami. Nie wyrzucaj baterii do mieszanego odpadu domowego. Nie używaj starych i nowych baterii jednocześnie. Nie używaj jednocześnie alkalicznych, standardowych baterii i akumulatorów. Baterii nie wkładaj do ognia. Mogą eksplodować albo może dojść do wycieku elektrolitu.

Opis pilota zdalnego sterowania

Aby zapewnić prawne działanie pilota, należy zachować maksymalną odległość pilota od klimatyzatora mobilnego nie przekraczającą 7 m, a pomiędzy pilotem i klimatyzatorem mobilnym nie było żadnej przeszkody, która przeszkadzałaby w przesyłaniu sygnału.

Pilota zdalnego sterowania skieruj w stronę klimatyzatora. Przesyłanie sygnału jest potwierdzone krótką sygnalizacją dźwiękową. Wystrzegaj się działania wpływu wysokich temperatur na pilota zdalnego sterowania. W przeciwnym wypadku mogą pojawić się zakłócenia w przesyłaniu sygnału.

Włączenie / wyłączenie klimatyzatora mobilnego

Krótko naciśnij przycisk  nastąpi uruchomienie klimatyzatora mobilnego w ustawieniach domyślnych.

Po ponownym naciśnięciu przycisku  nastąpi wyłączenie klimatyzatora mobilnego i wejście w tryb czuwania. Aby całkowicie wyłączyć klimatyzator, wyjmij wtyczkę z gniazdka elektrycznego.



Ostrzeżenie:

Nie włączaj klimatyzatora natychmiast po jego wyłączeniu. Przed ponownym włączeniem zaczekaj przynajmniej 3 minuty. W przeciwnym razie, może nastąpić uszkodzenie urządzenia.





Notatka:



Nigdy nie wyłączaj klimatyzatora mobilnego wyciągając przewód z gniazdka. Wyłącz klimatyzator mobilny za pomocą przycisku , odczekaj kilka minut, następnie odłącz przewód zasilający.

Tryby pracy



1. Tryb chłodzenia

Kilkakrotnie naciśnij przycisk , dopóki na wyświetlaczu nie rozświeci się kontrolka .



Za pomocą przycisków  ustaw wymaganą wartość temperatury. Temperaturę możesz ustawić w przedziale 18 - 32 °C.

Za pomocą przycisku  ustaw obroty wentylatora. Wielokrotnym naciśnięciem przycisku  nastąpi zmiana poziomu obrotów wentylatora w następującej kolejności: High (poziom wysoki) – Medium (poziom średni) – Low (poziom niski) – Auto (poziom automatyczny).

2. Tryb ogrzewania

Kilkakrotnie naciśnij przycisk , dopóki na wyświetlaczu nie rozświeci się kontrolka .

Za pomocą przycisków  ustaw wymaganą wartość temperatury. Temperaturę możesz ustawić w przedziale 13 - 27 °C.

Za pomocą przycisku  ustaw obroty wentylatora. Wielokrotnym naciśnięciem przycisku  nastąpi zmiana poziomu obrotów wentylatora w następującej kolejności: High (poziom wysoki) – Medium (poziom średni) – Low (poziom niski) – Auto (poziom automatyczny).

W tym trybie wentylator może pracować w krótkich przedziałach czasu, nawet po osiągnięciu ustawionej temperatury.



Wilgoć powietrza skrapla się w trybie ogrzewania i jest odprowadzana do zbiornika kondensatu. Jeżeli na wyświetlaczu pojawi się „F” (pełny zbiornik), należy opróżnić zbiornik na skropliny. Metody odprowadzania kondensatu można znaleźć w rozdziale „**OTWÓR WYLOTOWY KONDENSATU**” opisane w dalszej części instrukcji.





Notatka:

Jeżeli klimatyzator mobilny jest eksploatowany w bardzo zimnym pomieszczeniu, tryb rozmrażania jest uruchamiany automatycznie. Praca klimatyzatora zostanie chwilowo wstrzymana. Podczas tego stanu może być słyszalny większy poziom hałasu, jest to normalne zjawisko. Odczekaj do zakończenia procesu rozmrażenia, po czym klimatyzator mobilny można uruchomić w trybie ogrzewania.

3. Tryb wentylatora

Kilkakrotnie naciśnij przycisk , dopóki na wyświetlaczu nie rozświeci się kontrolka .

W tym trybie wentylator będzie zabezpieczał cyrkulację powietrza w pomieszczeniu, ale nie będzie go chłodził.

Za pomocą przycisku  ustaw obroty wentylatora. Wielokrotnym naciśnięciem przycisku  nastąpi zmiana poziomu obrotów wentylatora w następującej kolejności: High (wysoki poziom) – Medium (średni poziom) – Low (niski poziom).

4. Tryb osuszania powietrza

Kilkakrotnie naciśnij przycisk , dopóki na wyświetlaczu nie rozświeci się kontrolka .

W tym trybie następuje obniżenie poziomu wilgotności w pomieszczeniu. Skondensowana wilgoć jest zgromadzana w zbiorniku. Metody odprowadzania kondensatu można znaleźć w rozdziale „**OTWÓR WYLOTOWY KONDENSATU**” opisane w dalszej części instrukcji. W tym trybie nie można ustawić temperatury ani poziomu obrotów wentylatora. Obroty wentylatora są automatycznie ustawiane na niski poziom.



5. Tryb inteligentny

Klimatyzator mobilny w trybie inteligentnym automatycznie wybierze najbardziej stosowny tryb roboczy według aktualnej temperatury w pomieszczeniu.

Kilkakrotnie naciśnij przycisk , dopóki na wyświetlaczu nie rozświeci się .

Na wyświetlaczu klimatyzatora mobilnego pojawi się:



Za pomocą przycisku  ustaw obroty wentylatora. Wielokrotnym naciśnięciem przycisku  nastąpi zmiana poziomu obrotów wentylatora w następującej kolejności: High (poziom wysoki) – Medium (poziom średni) – Low (poziom niski) – Auto (poziom automatyczny). Klimatyzator mobilny automatycznie ustawi tryb pracy:





- ogrzewanie, jeżeli temperatura otoczenia spadnie poniżej 20 °C;
- Wentylatora, jeżeli temperatura otoczenia znajduje się w przedziale od 20 do 23 °C;
- chłodzenie, jeżeli temperatura otoczenia przekroczy 23 °C.



Funkcja klimatyzatora mobilnego

1. Funkcja timera

Klimatyzator umożliwia ustawienie dwóch różnych timerów — timera włączenia i timera wyłączenia mobilnego klimatyzatora.

a) Timer włączenia klimatyzatora

Timer włączenia klimatyzatora umożliwia włączenie urządzenia po upływie ustawionego czasu. Podczas trybu czuwania klimatyzatora mobilnego, naciśnij dwa razy przycisk . Na wyświetlaczu pojawi się wartość numeryczna a symbole  i „h” będą migać. Za pomocą przycisków  i  ustaw czas, po upływie którego nastąpi automatyczne włączenie urządzenia. Czas automatycznego włączenia możesz ustawić w przedziale od 0,5 do 24 godzin.

Naciśnij przycisk  czas zostanie zapisany w pamięci urządzenia. Symbole  i „h” pojawią się na wyświetlaczu. Następnie, nastąpi automatyczne odliczanie ustawionego czasu.



Po upływie ustawionego czasu, klimatyzator mobilny uruchomi się w ostatnio ustawionym trybie pracy.

b) Timer wyłączenia klimatyzatora mobilnego



Timer włączenia klimatyzatora mobilnego umożliwia włączenie urządzenia po upływie ustawionego czasu. Podczas gdy klimatyzator mobilny jest włączony, naciśnij przycisk .

Na wyświetlaczu pojawi się wartość numeryczna a symbole  i „h” będą migać.



Za pomocą przycisków  i  ustaw czas, po upływie którego nastąpi wyłączenie klimatyzatora mobilnego. Czas automatycznego włączenia możesz ustawić w przedziale od 0,5 do 24 godzin.

Naciśnij przycisk  czas zostanie zapisany w pamięci urządzenia. Symbole  i „h” pojawią się na wyświetlaczu. Następnie, nastąpi automatyczne odliczanie ustawionego czasu.

Po upływie ustawionego czasu, nastąpi samoczynne wyłączenie klimatyzatora, po czym przełączy się w tryb czuwania.



Aby anulować ustawienia timera, naciśnij przycisk  lub , ustawienia timera zostaną anulowane.

2. Funkcja uśpienia

Funkcja uśpienia jest używana w celu zmniejszenia zużycia energii w trakcie nocy, gdy nie jest konieczna stała temperatura. Funkcja zapewnia również komfort w czasie uśpienia, ponieważ praca klimatyzatora jest bardziej cicha i podświetlenie wyświetlacza obniżone. Wybierz tryb pracy w trybie chłodzenia, osuszania lub ogrzewania i ustaw domyślną temperaturę (nie dotyczy trybu osuszania). Następnie naciśnij przycisk , aby włączyć funkcję uśpienia. Na wyświetlaczu rozświeci się kontrolka .

Obroty wentylatora zostaną ustawione automatycznie na niskim poziomie, oświetlenie panelu sterowania zostanie przyciemnione. Jeśli wybierzesz tryb chłodzenia, temperatura będzie wzrastać o 1°C/godzinę przez pierwsze dwie godziny. Mobilny klimatyzator będzie utrzymywać nową temperaturę przez 6 godzin. Po upływie ustawionego czasu, nastąpi samoczynne wyłączenie klimatyzatora mobilnego, po czym przełączy się w tryb czuwania.









Jeśli wybierzesz tryb ogrzewania, temperatura będzie wzrastać o 1°C/godzinę przez pierwsze trzy godziny. Mobilny klimatyzator będzie utrzymywać nową temperaturę przez 5 godzin. Po upływie ustawionego czasu, nastąpi samoczynne wyłączenie klimatyzatora mobilnego, po czym przełączy się w tryb czuwania.



Funkcję uśpienia można kiedykolwiek wyłączyć naciskając przyciski ,  lub .

Funkcja uśpienia nie jest dostępna w trybie wentylatora.

3. Funkcja TURBO

Funkcja TURBO umożliwia szybkie obniżenie temperatury w pomieszczeniu w możliwie najkrótszym czasie. Nie można regulować temperatury i poziomu obrotów wentylatora.

Naciśnij przycisk  a symbol  będzie migać na wyświetlaczu. Ponownie naciśnij przycisk  a symbol  pojawi się na wyświetlaczu. Funkcja TURBO zostanie uruchomiona. Temperatura 18 °C oraz wysoki poziom obrotów wentylatora jest ustawiony automatycznie. Jeżeli zaistnieje konieczność wyłączenia funkcji TURBO, należy nacisnąć przycisk  a symbol  będzie migać na wyświetlaczu. Ponownie naciśnij przycisk  a symbol  zgaśnie. Funkcja TURBO zostanie wyłączona, po czym zostaną wznowione pierwotne ustawienia klimatyzatora mobilnego.

Funkcję TURBO można kiedykolwiek wyłączyć naciskając przyciski , , .







Notatka:

Funkcja TURBO nie jest dostępna w trybie ogrzewania.

4. Funkcja blokady rodzicielskiej

Funkcja blokady rodzicielskiej zablokuje pilot zdalnego sterowania do wykonywania przypadkowych zmian ustawień.

Jednocześnie naciśnij przyciski  i  przez 3 sekundy. Na wyświetlaczu pojawi się ikona blokady. Przyciski na pilocie zdalnego sterowania nie będą działać.

Aby anulować aktywną blokadę rodzicielską, naciśnij jednocześnie przyciski  i  przez 3 sekundy, po czym symbol blokady zgaśnie na wyświetlaczu. Przyciski na pilocie zdalnego sterowania będą ponownie działać.

Ruch ostony wyjścia powietrza

Naciśnij przycisk  po czym ostona wylotu powietrza zacznie poruszać się w górę i w dół.

Naciśnij przycisk  po czym ostona wylotu powietrza przestanie się poruszać.

Wybór jednostek temperatury

Aby zmienić jednostki temperatury z °C na °F i na odwrot, naciśnij przycisk °C/°F.

C. STEROWANIE ZA POŚREDNICTWEM APLIKACJI SENCOR HOME

Klimatyzatorem mobilnym można sterować za pomocą aplikacji Sencor HOME.

Pobierz aplikację do swojego smartfona, wykonaj rejestrację i steruj klimatyzatorem mobilnym za pośrednictwem aplikacji.



Jeżeli zainstalowałeś już aplikację, dodaj klimatyzator mobilny do swoich urządzeń.

Dodanie klimatyzatora przenośnego do listu urządzeń za pomocą Bluetooth.

Klimatyzator przenośny można dodać do aplikacji Sencor HOME parowaniem poprzez interfejs Bluetooth.

1. Włącz funkcję Bluetooth w swoim smartfonie.
2. Włącz klimatyzator przenośny.
3. Uruchom aplikację, a na stronie głównej aplikacji kliknij ikonę „+“.
4. Urządzenie automatycznie zaoferuje możliwości „Nie dodawaj/Przejdź do dodawania“.
5. Kliknij „Przejdź do dodawania“ a aplikacja poprowadzi Cię automatycznie dodaniem nowego urządzenia.



Notatka:

Jeśli połączenie Bluetooth nie będzie pomyślnie zrealizowane się lub nie jest możliwe, upewnij się, że pomiędzy telefonem a przenośnym klimatyzatorem nie ma stałych przeszkód i czy oba urządzenia znajdują się blisko siebie.

Dodanie klimatyzatora mobilnego do listu urządzeń za pomocą QR.

Klimatyzator mobilny możesz dodać do aplikacji SENCOR HOME także za pośrednictwem podanego kodu QR. Na stronie głównej aplikacji kliknij ikonę „+“, a na ekranie dodanie nowego urządzenia kliknij ikonę [-] znajdującą się w prawym górnym rogu.

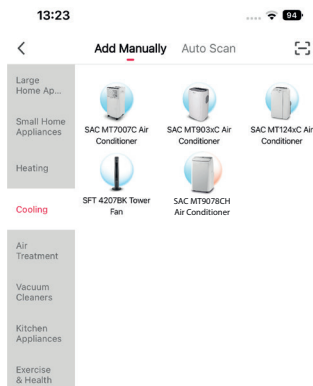

Kod QR do dodania panelu sterowania klimatyzatorem do aplikacji Sencor HOME



Ręczne dodanie klimatyzatora do listy urządzeń

Na ekranie głównym kliknij na „Dodaj urządzenie“ albo na „+“ w prawym górnym rogu.

Pokaże się ekran z kategoriami urządzeń i spisem urządzeń.

Kliknij „Chłodzenie“ a w liście urządzeń wybierz model klimatyzatora mobilnego.

Na kolejnym ekranie wybierz sieć Wi-Fi. Wybierz sieć, wprowadź hasło i naciśnij na przycisk „Dalej“.

Upewnij się, czy klimatyzator mobilny jest gotowy do parowania. Upewnij się, czy klimatyzator mobilny jest podłączony do źródła zasilania i czy znajduje się w trybie czuwania. Kontrolka Wi-Fi miga szybko na panelu sterowania. Jeśli ikona się nie pojawi, naciśnij i przytrzymaj przycisk **FAN SPEED** przez 3 sekundy, aż ikona Wi-Fi pojawi się na wyświetlaczu i zacznie szybko migać. W aplikacji potwierdź, że ikona Wi-Fi miga szybko i kliknij na „Dalej“.

Klimatyzator zostanie automatycznie dodany do listy urządzeń.

Kontrolka Wi-Fi rozświeci się.

Na ekranie głównym w liście urządzeń, kliknij ikonę klimatyzatora mobilnego i wejdź do sterowania urządzeniem.

Resetowanie Wi-Fi

Podczas pracy klimatyzatora mobilnego naciśnij sześciokrotnie przycisk **FAN SPEED** w ciągu 4 sekund, po czym sygnał dźwiękowy zabrzmi dwa razy. Ustawienia Wi-Fi zostaną zresetowane a kontrolka świetlna Wi-Fi będzie szybko migać (dwa razy na sekundę).

.....

WYLEWANIE KONDENSATU

Klimatyzator mobilny wyposażony jest w dwa otwory do wypuszczania, gdzie każdy odprowadza kondensat z innej części klimatyzatora. W razie częstego używania klimatyzatora mobilnego, należy regularnie kontrolować stan kondensatu i odprowadzać go. Jeżeli wybierzesz tryb odwilżania, zalecamy kondensat odprowadzać przy pomocy węża do wypuszczania, który należy podłączyć do górnego otworu do wypuszczania.



Notatka:

W trybach roboczych chłodzenia i wentylatora (pod warunkiem niskiej wilgotności) nie musi być konieczne spuszczenie kondensatu. Klimatyzator mobilny zaprojektowany jest tak, by z małą ilością wody w zbiorniku kondensatu zwiększył swoją wydajność.

Spust kondensatu z dolnego otworu do wypuszczania

Jeżeli poziom wody w zbiorniku osiągnie z góry ustalony poziom, klimatyzator mobilny zostanie wyłączony, zabrzmi sygnał dźwiękowy, a na wyświetlaczu pojawi się „FL“ (pełny zbiornik). Aby wyłączyć kondensat ze zbiornika, należy postępować w następujący sposób:

1. Odcłóż wtyczkę przewodu zasilającego od gniazdka elektrycznego.
2. Ostrożnie przenieś klimatyzator mobilny w miejsce do wypuszczenia wody.
3. Umieść pojemnik pod dolnym otworem odpływowym, do którego będzie służył kondensat. Usuń korek otworu do wypuszczenia – patrz rysunek **H1**. Podłączyć wąż do wypuszczenia wody - patrzy rysunek **H2**, odczekaj do opróżnienia kondensatu. Klimatyzator mobilny można lekko przechylić do tyłu, podczas spuszczenia skroplin.
4. Po opróżnieniu zbiornika (kondensat już nie wycieka), odcłóż wąż do wypuszczenia i włóż korek ponownie do otworu wypuszczenia kondensatu. Przed ponownym włączeniem mobilnego klimatyzatora upewnij się, że korek spustowy jest prawidłowo

włożony i zapewnia szczelność. W przeciwnym razie kondensat może wyciekać podczas pracy i uszkodzić podłogę lub wykładziny.

5. Wtyczkę przewodu zasilającego podłączyć do gniazdka elektrycznego, praca klimatyzatora mobilnego zostanie automatycznie wznowiona.

Spust kondensatu z górnego otworu do wypuszczenia

Górny otwór spustowy służy do stałego odprowadzania skroplin.

1. Odłącz wtyczkę przewodu zasilającego od gniazdka elektrycznego.
2. Usuń korek otworu do wypuszczenia – patrz rysunek **H3**. Podłącz wąż do wypuszczenia – patrz rysunek **H4**. Jeżeli długość węża spustowego nie jest wystarczająca, należy zakupić dłuższy wąż identycznego typu. Nie przedłużaj węża spustowego łącząc go z innymi wężami.
3. Koniec węża spustowego połącz z otworem prowadzącym do kanalizacji.
4. Wtyczkę przewodu zasilającego podłączyć do gniazdka elektrycznego i włączyć klimatyzator mobilny.



Notatka:

Wąż do wypuszczenia kondensatu, należy zainstalować w jednakowej wysokości lub niżej, niż otwór do wypuszczenia - patrz rysunki **H5** i **H6**. W odwrotnym przypadku wypuszczenie kondensatu nie będzie działać poprawnie.

OCHRONA SPRĘŻARKI

Sprężarka jest wyposażona w ochronnik czasowy przeciwko uszkodzeniu w przypadku próby ponownego włączenia, który na 3 minuty uniemożliwia włączenie urządzenia. Jeżeli klimatyzator mobilny zostanie włączony krótko po wyłączeniu, sprężarka zacznie działać dopiero po 3 minutach.

RADY DO POPRAWNEGO UŻYCIA

W celu zapewnienia poprawnego działania klimatyzatora mobilnego, zalecamy przestrzegać następujących zasad:

- Zamknij wszystkie okna i drzwi w pomieszczeniu, w którym używasz klimatyzatora mobilnego. Jeżeli zainstalowałeś klimatyzator mobilny w pomieszczeniu tylko tymczasowo, możesz zostawić drzwi lekko otwarte (ok. 1 cm), aby zapewnić poprawną wentylację.
- Unikaj przedostania bezpośredniego światła słonecznego do pomieszczenia. Załącznij żalony albo rolety, w celu zapewnienia ekonomicznej pracy klimatyzatora.
- Nie blokuj otworów wlotu i wylotu powietrza.
- Upewnij się, czy w pomieszczeniu nie jest włączone żadne źródło ciepła.
- Nigdy nie używaj klimatyzatora mobilnego w bardzo wilgotnych pomieszczeniach, jakimi są np. pralnie.
- Nigdy nie używaj klimatyzatora mobilnego na zewnątrz.
- Upewnij się, czy klimatyzator mobilny umieszczony jest na równej powierzchni. W razie konieczności zainstaluj specjalne hamulce kółek jezdnych.

KONSERWACJA I CZYSZCZENIE

Przed przystąpieniem do czyszczenia wyłącz klimatyzator mobilny, zaczekaj kilka minut i dopiero potem odłącz przewód zasilający od gniazdka elektrycznego.

Czyszczenie kraterk ochronnych i filtrów powietrza

Przy regularnym używaniu klimatyzatora mobilnego należy wyczyścić kratki ochronne oraz filtry powietrza co najmniej raz na 14 dni aby, zapobiec niedrożności wentylatora w skutek gromadzenia się kurzu. Ostrożnie usuń kratki ochronne i wyjmij filtry – patrz rysunek **I**. Do usunięcia kurzu z kraterk i filtrów użyj odkurzacza.

W przypadku większego zanieczyszczenia wypierz filtry ręcznie w letniej wodzie (max. 40 °C) z dodatkiem neutralnego środka. Następnie optucz je pod czystą bieżącą wodą i pozostaw do wyschnięcia. Zabrania się suszenia filtrów w suszarce lub wystawiając na bezpośrednia działanie promieni słonecznych. Suche filtry można ponownie zainstalować do klimatyzatora.

W przypadku pojawienia się większego zabrudzenia kratki ochronne można przetrzeć lekko wilgotną szmatką i wytrzeć do sucha czystą szmatką.



Notatka:

Zakaz eksploatacji klimatyzatora bez należyście zainstalowanych filtrów powietrza i kraterk ochronnych. Nigdy nie instalować mokrych lub wilgotnych filtrów powietrza w klimatyzatorze mobilnym.

Czyszczenie zewnętrznej obudowy

Do czyszczenia zewnętrznej obudowy użyj miękkiej ściereczki delikatnie zwilżonej roztworem letniej wody i neutralnego detergentu. Następnie wytrzyj powierzchnię do sucha.

Podczas czyszczenia wystrzegaj się spryskiwania klimatyzatora mobilnego wodą ani inną cieczą, nie polewaj go ani nie zanurzaj w wodzie ani innej cieczy.

Do czyszczenia nie stosuj ściernych środków czyszczących, rozcieńczalników, benzyny itd.

Przechowywanie klimatyzatora mobilnego

Klimatyzator pozostaw w ruchu w ogrzonym pomieszczeniu w trybu wentylatora przez okres 12 godzin, w celu jego wysuszenia i unikania pojawienia się pleśni.

Odłącz elastyczny wąż i umieść w bezpiecznym miejscu, poza dostępem dzieci.

Wylać całą zawartość kondensatu ze zbiornika – patrz rozdział „SPUST KONDENSATU”.

Wyczyść filtry powietrza i zamocuj je z powrotem. Wytrzyj obudowę zewnętrzną klimatyzatora mobilnego. Wyjmij baterie z pilota zdalnego sterowania.

Umieścić klimatyzator w chłodnym suchym i ciemnym miejscu.

Ponowne uruchomienie

Upewnij się, że przewód zasilający i wtyczka nie są uszkodzone a filtry powietrza są czyste. Do pilota włóż nowe baterie. Postępuj zgodnie z instrukcją w części „Wkładanie i wymiana baterii”. Klimatyzator mobilny zainstaluj zgodnie z zaleceniami podanymi w poprzedniej części instrukcji „Instalacja”.

ROZWIĄZYWANIE PROBLEMÓW

Przed skontaktowaniem się z autoryzowanym serwisem skontroluj to urządzenie zgodnie z następującymi zaleceniami:

Problem	Prawdopodobna przyczyna	Usunięcie usterki
Nie nastąpiło uruchomienie klimatyzatora mobilnego.	Przewód zasilający nie jest podłączony do gniazdka elektrycznego, ewentualnie nie ma napięcia w gniazdu.	Wsuń wtyczkę przewodu zasilającego do gniazdka elektrycznego, ewentualnie skontroluj, czy w gniazdku jest napięcie.
	Awaria wewnętrzного elementu bezpieczeństwa.	Odczekaj około 30 minut, następnie włącz ponownie klimatyzator. Jeżeli problem zostaje, zwróć się do autoryzowanego punktu serwisowego.
Klimatyzator mobilny działa wyłączone krótko.	Wąż elastyczny jest nadmiernie wygięty.	Wyprostuj wąż elastyczny, usuń wygięcia.
	Wylot powietrza jest zablokowany.	Usuń przyczynę zablokowania wylotu powietrza.

Klimatyzator mobilny działania, ale nie chłodzi.	Okna i drzwi w pomieszczeniu są otwarte, ciepłe powietrze napływa do pomieszczenia, ewentualnie w pomieszczeniu znajdują się źródła ciepła.	Zapewnij aby wszystkie drzwi i okna były zamknięte, ewentualnie źródła ciepła wyłączone.
	Bezpośrednie działanie promieni słonecznych na klimatyzator mobilny.	Zmień miejsce ustawienia urządzenia, osłoń przed działaniem promieni słonecznych lub wyłącz źródło ciepła.
	Wąż elastyczny jest odłączony.	Podłącz wąż elastyczny.
	Parametry techniczne pomieszczenia nie są zgodne z zalecanymi parametrami do eksploatacji klimatyzatora mobilnego.	Skontroluj parametry techniczne, a klimatyzator mobilny używaj w pomieszczeniu o zalecanych wymiarach.
W pomieszczeniu jest czuć nieprzyjemny zapach podczas pracy klimatyzatora mobilnego.	Filtry powietrza są zanieczyszczone.	Wyczyścić filtr powietrza.
Klimatyzator mobilny nie działa w pierwszych 3 minutach po ponownym włączeniu.	Ochrona sprężarki jest aktywna.	Odczekać 3 minuty. Praca urządzenia zostanie następnie wznowiona. Jest to prawidłowe działanie.
Pilot zdalnego sterowania nie działa.	Odległość pomiędzy pilotem i klimatyzatorem jest znacznie duża.	Przybliż pilot do klimatyzatora i sprawdź, czy nie ma żadnych przeszkód pomiędzy pilotem i klimatyzatorem.
	pilot zdalnego sterowania nie jest skierowany w stronę czujnika sygnału.	
	Baterie są wyładowane.	Wymień baterie

Komunikaty o błędach

Komunikaty na wyświetlaczu	Znaczenie	Rozwiązanie
PF	Awaria czujnika	Zwróć się do autoryzowanego punktu serwisowego.
Ft	Zbiornik na kondensat jest pełny.	Opróżnij zbiornik zgodnie z instrukcjami w części „SPUST KONDENSATU”.



Notatka:

Jeśli wystąpi któraś z wymienionych usterek wyłącz klimatyzator i skontroluj przyczynę usterek. Włącz go ponownie, a jeśli znów wystąpi usterka, wyłącz go, odłącz przewód z gniazdka i skontaktuj się z producentem, autoryzowanym serwisem lub osobą posiadającą odpowiednie kwalifikacje i zleć jej naprawę usterek.

DANE TECHNICZNE

Klasa energetyczna (chłodzenia / ogrzewanie)A++ / A+++
Zasilanie.....220-240 V- / 50 Hz
Moc chłodnicza 9 000 BTU/godz.
Pobór mocy chłodzenia.....733 W
Natężenie prądu (chłodzenie).....3,2 A
Współczynnik wydajności chłodniczej EER.....3,6
Pobór mocy ogrzewanie.....600 W
Natężenie prądu (ogrzewanie).....2,6 A
Współczynnik wydajności cieplnej COP3,8
Wydajność osuszania0,6 l/h
Pojemność wbudowanego zbiornika kondensatu1,2 l
Typ i ilość czynnika chłodniczego.....R290/290 g
Objętość toku powietrza410 / 350 / 300 m³/godz
..... (wysoki/średni/niski)
Poziom mocy akustycznej.....64 dB (A)
50/48/47 dB (A) (wysoki / średni / niski poziom obrotów wentylatora)
Maksymalna dozwolona wartość ciśnienia roboczego
(niski/wysoki).....1,2 / 2,3 MPa
Wymiary klimatyzatora (sz x g x w).....450 x 745 x 396 mm
Masa.....33 kg
Zakres ustawień temperatury (chłodzenie).....od 18 do 32 °C
Zakres ustawień temperatury (ogrzewanie)od 13 do 27 °C
Zalecana powierzchnia pomieszczenia
(Europa Środkowa)*od 31 do 35 m²
Zalecane gabaryty pomieszczenia
(Europa Środkowa) *, od 80 do 91 m³*jest to przeliczenie wartości według normalnych warunków klimatycznych panujących w Europie Środkowej. Dla standardowego pomieszczenia o normowanej wysokości sufitu. Podane wartości mogą się różnić, dla pomieszczeń o złożonym układzie architektonicznym, w pomieszczeniach, w których znajduje się większa ilość źródeł ciepła, posiadających duże powierzchnie okienne lub / i źle cieplnie zaizolowane. Jeżeli wiesz, że klimatyzator mobilny zostanie zastosowany w pomieszczeniu o właściwościach podanych powyżej, wybierz dla danego pomieszczenia model o wyższej wydajności. Deklarowana wartość emisji hałasu przez urządzenie wynosi 64 dB (A), co oznacza poziom mocy akustycznej A w stosunku do referencyjnej mocy akustycznej 1 pW.



Notatka:

Wydajność klimatyzatora mobilnego może ulec zmniejszeniu jeśli jest on używany poza zakresem temperatur roboczych podanych powyżej.

Zmiany tekstu oraz specyfikacji technicznych zastrzeżone.

UTYLIZACJA ZUŻYTYCH BATERII



Baterie zawierają substancje szkodliwe dla środowiska naturalnego i z tego powodu nie powinny być wyrzucane razem ze zwykłym odpadem domowym. Zużyte baterie należy przekazać do utylizacji do wyznaczonych punktów zbioru surowców wtórnych.

Niniejszym firma SENCOR oświadcza, że typ urządzenia radiowego SAC MT9078CH i SAC MT9079CH spełnia wytyczne dyrektywy 2014/53/UE. Pełny tekst Deklaracji Zgodności znajdziesz na stronach www.sencor.eu.

ZALECENIA INFORMACJE DOTYCZĄCE POSTĘPOWANIA ZE ZUŻYTYM OPAKOWANIEM

Zużyty materiał opakowaniowy należy przekazać do punktu zbioru surowców wtórnych wyznaczonego przez władze lokalne.

UTYLIZACJA ZUŻYTYCH URZĄDZEŃ ELEKTRYCZNYCH ENERGETYCZNYCH



Symbol ten, umieszczony na produkcie lub załączonej dokumentacji oznacza, iż użytych produktów elektrycznych elektronicznych nie można wyrzucić wraz ze zwykłymi odpadami gospodarstw domowych. Produkty podobnego rodzaju należy przekazać do wyznaczonych punktów zbiórki elektrośmieci celu ich poprawnej utylizacji, odnowy lub recyklingu.

Alternatywnie niektórych państwach Unii Europejskiej albo innych krajach europejskich możesz oddać swe wyroby lokalnemu sprzedawcy czasie zakupu podobnego nowego wyrobu.

wyniku właściwej utylizacji tego produktu pomagasz zachować cenne źródła naturalne przyczyniasz się do zapobiegania potencjalnych negatywnych wpływów na środowisko naturalne zdrowie człowieka, które mogłyby być następstwem niewłaściwej utylizacji odpadów. Aby uzyskać więcej informacji, skontaktuj się lokalnymi władzami lub punktem zbioru surowców wtórnych.

Przy niewłaściwej utylizacji tego rodzaju odpadów mogą zostać nałożone grzywny zgodnie przepisami krajowymi.

Dla podmiotów gospodarczych na terenie Unii Europejskiej

Jeżeli chcesz poddać utylizacji urządzenia elektryczne elektroniczne, zażądaj potrzebnych informacji od swojego sprzedawcy lub dostawcy.

Utylizacja pozostałych krajach poza terenem Unii Europejskiej

Symbol obowiązujący na terenie Unii Europejskiej. Przed przystąpieniem do utylizacji produktu, zażądaj potrzebnych informacji poprawnym sposobie utylizacji lokalnych urzędach lub od sprzedawcy.



Niniejszy produkt spełnia wszelkie podstawowe wymagania dyrektyw UE, które go dotyczą.

