

SENCOR®

**SAC MT9078CH
SAC MT9079CH**



MOBILNÁ KLIMATIZÁCIA WI-FI
Preklad pôvodného návodu



SENCOR®

**SAC MT9078CH
SAC MT9079CH**



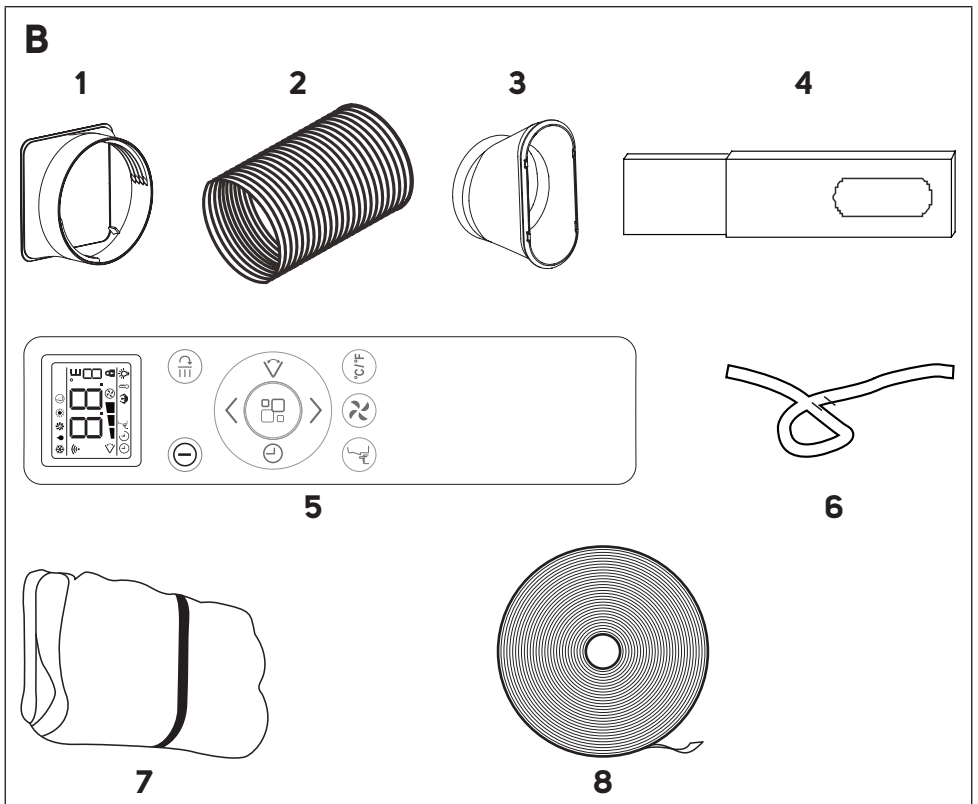
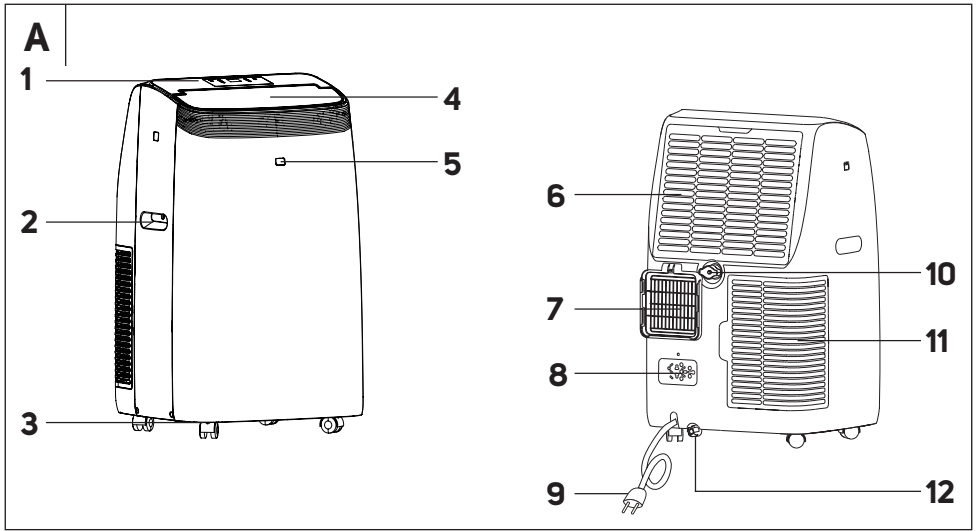

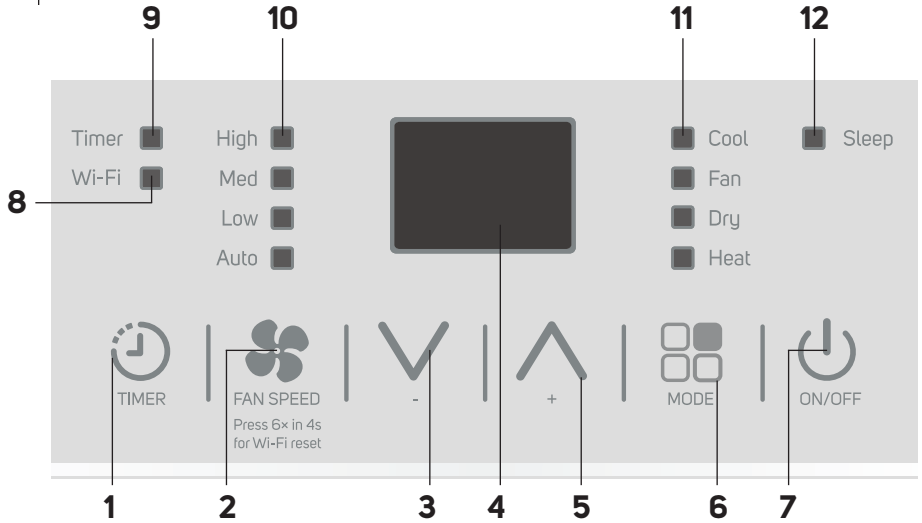
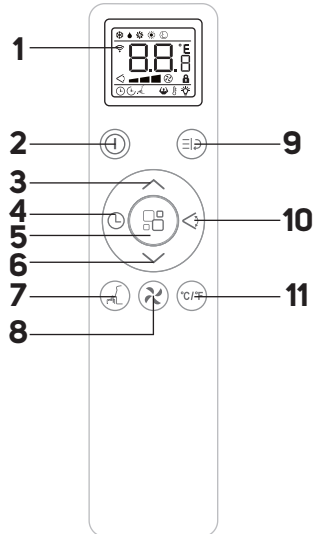
C**D**

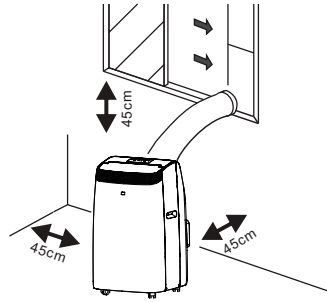
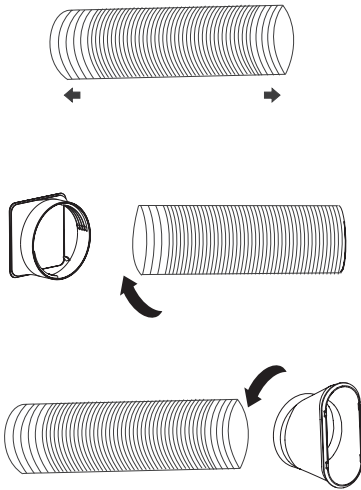
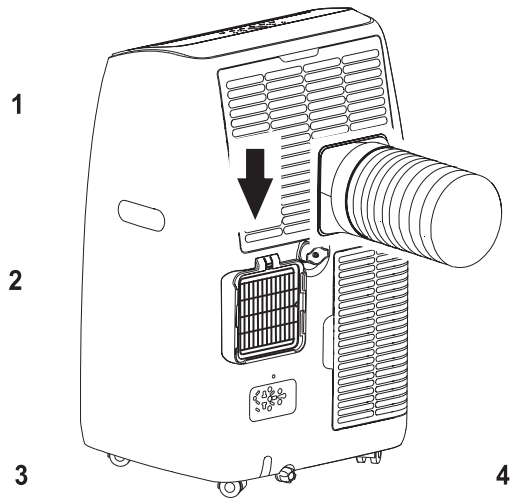
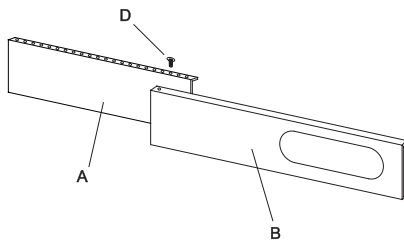
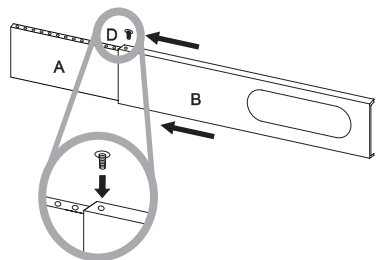
E**F1****F2****G1****G2**

H1

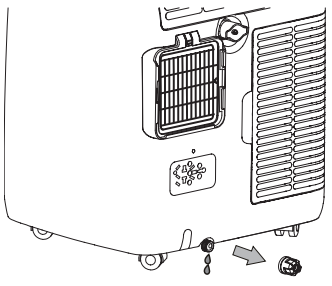

H2

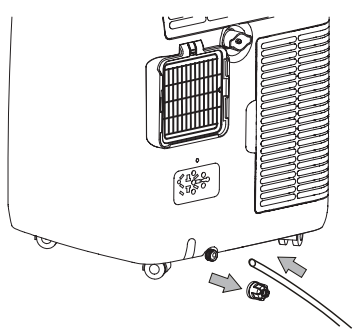

H3

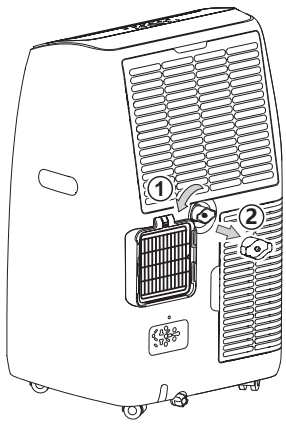

H4

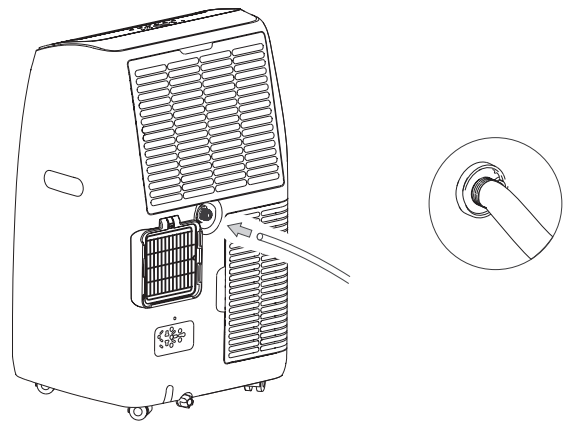

H5

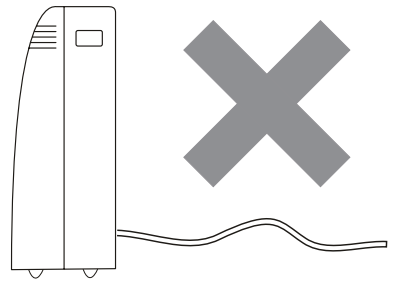
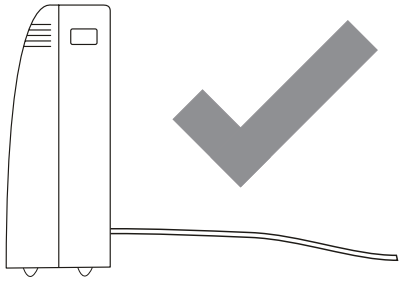

H6

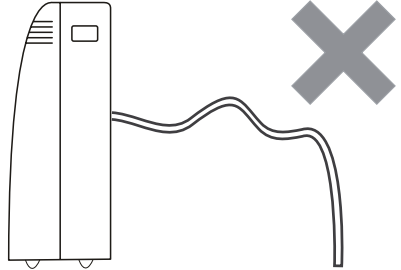
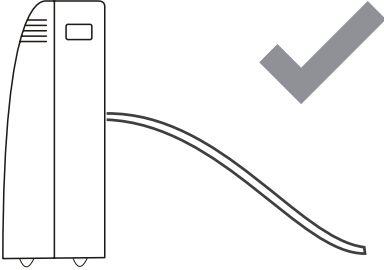

Dôležité bezpečnostné pokyny

ČÍTAJTE POZORNE A USCHOVAJTE ICH NA BUDÚCE POUŽITIE.



Tento symbol znamená, že nedodržanie pokynov môže spôsobiť smrť alebo vážne zranenie.



VAROVANIE:

Aby sa zabránilo smrti alebo zraneniu používateľa alebo iných osôb a poškodeniu majetku, musia sa dodržiavať nasledujúce pokyny. Nesprávne použitie v dôsledku nedodržania pokynov môže spôsobiť smrť, zranenie alebo škodu.

- Tento spotrebič môžu používať deti vo veku 8 rokov a staršie a osoby so zníženými fyzickými, zmyslovými alebo mentálnymi schopnosťami alebo s nedostatkom skúseností a znalostí, pokiaľ sú pod dozorom alebo boli poučené o používaní spotrebiča bezpečným spôsobom a rozumejú prípadným nebezpečenstvám. Čistenie a údržbu vykonávanú používateľom nesmú vykonávať deti bez dohľadu. Deti sa so spotrebičom nesmú hrať.
- Ak je sieťový kábel poškodený, musí ho vymeniť autorizované servisné stredisko alebo iná podobne kvalifikovaná osoba, aby sa zabránilo vzniku nebezpečnej

situácie. Spotrebič s poškodeným sieťovým káblom je zakázané používať.

- Spotrebič sa musí skladovať tak, aby sa predišlo možnosti mechanického poškodenia.
- Spotrebič sa musí skladovať v dobre vetranom priestore, kde rozmer miestnosti zodpovedá rozmeru miestnosti špecifikovanému pre prevádzku.
- Spotrebič sa musí skladovať v miestnosti, kde nie je trvale v prevádzke otvorený oheň (napr. plynový spotrebič v činnosti) a zdroje vznietenia (napr. elektrické vyhrievacie teleso v činnosti).
- Pred pripojením spotrebiča k sieťovej zásuvke sa uistite, že sa nominálne napätie uvedené na jeho štítku zhoduje s elektrickým napätím zásuvky.
- Spotrebič pripájajte iba k riadne uzemnenej zásuvke.
- Sieťová zásuvka musí byť voľne prístupná, aby bolo možné v prípade nutnosti rýchlo odpojiť sieťový kábel od zdroja elektrickej energie.
- Spotrebič je určený na použitie v domácnosti, kanceláriách a podobných priestoroch. Nepoužívajte ho v miestnostiach s vysokou prašnosťou alebo vlhkosťou, ako napr. v práčovniach alebo kúpeľniach, v priestoroch, kde sa skladujú chemické alebo výbušné látky, v priemyselnom prostredí alebo vonku.
- Spotrebič neumiestňujte do blízkosti otvoreného ohňa alebo prístrojov, ktoré sú zdrojom tepla.
- Spotrebič neumiestňujte na nestabilné povrchy, ako napr. na koberec s hustými dlhými vláknami.

- Spotřebič sa smie používať iba na suchom, stabilnom, hladkom a vodorovnom povrchu.
- Spotřebič je vybavený jazdnými kolieskami, a preto pri manipulácii s ním dbajte na zvýšenú opatrnosť, aby napr. nespadol zo schodov alebo nezišiel zo šikmej plochy. V prípade potreby zaistite kolieska zádržkami.
- Na zostavenie spotřebiča používajte iba originálne súčasti. Skôr ako začnete spotřebič zostavovať, uistite sa, že je vypnutý a odpojený od sieťovej zásuvky.
- Pred pripojením k sieťovej zásuvke sa uistite, že je spotřebič správne zostavený podľa pokynov uvedených v tomto návode na obsluhu.
- Nedotýkajte sa spotřebiča mokkými alebo vlhkými rukami. To obzvlášť platí, keď je pripojený k sieťovej zásuvke.
- Nevystavujte spotřebič kvapkajúcej alebo striekajúcej vode ani ho neponárajte do vody alebo inej tekutiny.
- Otvory na nasávanie alebo vývod vzduchu nezakrývajte ani do nich nekladajte žiadne predmety. Inak by mohlo dôjsť k poškodeniu spotřebiča.
- Pri prevádzke musí byť zaistený dostatočný priestor na cirkuláciu vzduchu aspoň 45 cm po všetkých stranách spotřebiča.
- Nevystavujte sa prúdeniu chladného vzduchu na dlhý čas. Mohlo by to mať nepriaznivý vplyv na vaše zdravie.
- Na zapnutie alebo vypnutie spotřebiča vždy používajte príslušné tlačidlá na ovládacom paneli alebo diaľkovom ovládači. Spotřebič nevypínajte odpojením sieťového kábla od sieťovej zásuvky.

- Spotřebič vždy vypněte a odpojte od síťové zásuvky, ak ho nechávate bez dozoru, ak ho nebudete používať a pred premiestnením, demontážou alebo čistením.
- Nepokúšajte sa demontovať vonkajší plášť spotřebiča.
- Spotřebič odopájajte od sieťovej zásuvky ťahom za zástrčku, nie za kábel. Inak by mohlo dôjsť k poškodeniu sieťového kábla alebo zásuvky.
- Nepoužívajte spotřebič, keď je akokoľvek poškodený, s poškodeným sieťovým káblom alebo zástrčkou.
- Spotřebič skladujte vo zvislej polohe. Prepravovať ho môžete vo zvislej polohe alebo sklopený na bočnú stranu. Ak ste už spotřebič používali, uistite sa, že je vypustený všetok kondenzát. Po prevoze vyčkajte aspoň 1 hodinu, kým začnete spotřebič používať.
- Nepoužívajte spotřebič, ak nefunguje správne, ak bol poškodený alebo ponorený do vody. Aby ste sa vyvarovali vzniku nebezpečnej situácie, spotřebič neopravujte sami ani ho nijako neupravujte. Všetky opravy zverte autorizovanému servisnému stredisku. Zásahom do spotřebiča sa vystavujete riziku straty zákonného práva z chybného plnenia, prípadne záruky za akosť.
- Inštalácia sa musí vykonať v súlade s inštaláčnymi pokynmi. Nesprávna inštalácia môže mať za následok únik vody, úraz elektrickým prúdom či požiar.
- Aby sa zabránilo riziku vzniku požiaru alebo úrazu elektrickým prúdom, nepoužívajte tento spotřebič s časovačom alebo iným podobným zariadením, ktoré by mohlo tento spotřebič samovoľne spustiť.

- Spotřebič sa musí inštalovať v súlade s vnútroštátnymi národnými predpismi o elektroinštaláciách.
- Tento výrobok používajte len na účely, ktoré sú opísané v tomto návode na použitie. V opačnom prípade to môže mať za následok vznik poškodenia alebo nadmerného hluku a vibrácií.
- Používajte len príslušenstvo a súčiastky, ktoré sa dodávajú s prístrojom, a nástroje výslovne určené na inštaláciu. Používanie neštandardných súčiastok a príslušenstva môže mať za následok únik vody, úraz elektrickým prúdom, požiar, zranenie alebo poškodenie majetku.
- NEUPRAVUJTE dĺžku napájacieho kábla jednotky a nepoužívajte na jeho napájanie predlžovací kábel.
- NEZAPÁJATE jednotku do zásuvky, v ktorej sú už zapojené iné elektrické spotrebiče. Nesprávna voľba elektrického napájania môže mať za následok požiar alebo úraz elektrickým prúdom.
- Nezakrývajte kábel kobercom. Neumiestňujte na kábel koberce, lišty ani iné krytiny. Neumiestňujte kábel pod nábytok alebo spotrebiče. Umiestnite kábel tam, kde ho nič nemôže prejsť ani oň zavadiť. Ak k tomu dôjde, okamžite jednotku odpojte od zásuvky.
- Ak sa jednotka počas používania prevráti, vypnite ju a okamžite ju odpojte od hlavného napájacieho zdroja. Vizuálne skontrolujte, či nedošlo k akémukoľvek poškodeniu jednotky. Ak máte podozrenie, že bola jednotka akokoľvek poškodená, požiadajte o pomoc technického pracovníka alebo zákaznícky servis.

- Pri búrke musí byť odpojené napájanie, aby pri zásahu blesku nedošlo k poškodeniu zariadenia.
- Odpojte napájanie prístroja, ak vytvára zvláštny zvuk alebo z neho vychádza zápach či dym.



Prečítajte si tento návod.



Varovanie:

Nebezpečenstvo vzniku ohňa.

Špecifické upozornenia pre spotrebiče s použitým chladiacim plynom R290

- Pozorne preštudujte upozornenie.
- Na odmravovanie a čistenie nepoužívajte iné nástroje než tie, ktoré odporúča výrobca.
- Tento spotrebič je potrebné umiestniť v prostredí bez prítomnosti zdrojov zapalovania na stály chod (napríklad votný oheň, spotrebiče na plyn alebo elektrické spotrebiče).
- Spotrebič nevrtajte ani ho nepáľte.
- Chladiace plyny môžu byť bez zápachu.
- Tento spotrebič je potrebné umiestniť v miestnostiach, ktorých plocha je väčšia než 14 m².
- Tento spotrebič obsahuje cca 290 g chladiaceho plynu R290.
- R290 je chladiaci plyn, ktorý spĺňa európske predpisy o ochrane životného prostredia. Do žiadnej súčasti chladiaceho okruhu nerobte diery ani doň nevrtajte.
- Miestnosť, v ktorej je inštalovaný, prevádzkovaný alebo uskladnený tento spotrebič, musí byť taká, aby sa zabránilo zadržiavaniu chladiv v prípade úniku, ktoré by mohli byť príčinou výbuchu alebo požiaru následkom vznietenia chladiva po zapnutí elektrických pecok, varičov alebo iných zdrojov zapálenia.
- Spotrebič je potrebné uskladniť tak, aby nemohlo dôjsť k jeho mechanickému poškodeniu.
- Osoby, ktoré pracujú alebo opravujú chladiace okruhy, musia mať príslušné poverenie, vydané oprávnenou inštitúciou, ktoré osvedčuje schopnosť manipulácie s chladivami v súlade so špecifickým hodnotením združenia pre tento sektor.
- Úkony pre údržbu sa smú vykonávať iba na základe odporúčaní výrobcu tohto spotrebiča. Úkony pre údržbu a opravy, ktoré vyžadujú zásah ďalších kvalifikovaných osôb, sa smú vykonávať iba pod kontrolou špecializovaných odborníkov pre sektor horľavých chladiv.
- Skontrolujte na štítku s údajmi, aký typ chladiaceho plynu je použitý vo vašom spotrebiči.
- Nezakrývajte ventilačné otvory.
- Dodržujte národné predpisy týkajúce sa plynu.

SK Mobilná klimatizácia Wi-Fi

Návod na použitie

Ďakujeme, že ste si kúpili náš výrobok značky SENCOR, a veríme, že s ním budete spokojní.

Pred použitím tohto spotrebiča sa, prosím, oboznámte s návodom na jeho obsluhu, a to aj v prípade, že ste už oboznámení s používaním spotrebičov podobného typu. Spotrebič používajte iba tak, ako je opísané v tomto návode na použitie. Návod uschovajte pre prípad ďalšej potreby.

Minimálne počas trvania zákonného práva z chybného plnenia, prípadne počas materiálu za akosť, odporúčame uschovať originálny prepravný kartón, baliaci materiál, pokladničný doklad a potvrdenie o rozsahu zodpovednosti predávajúceho alebo záručný list. V prípade prepravy odporúčame zabaliť spotrebič opäť do originálnej škatule od výrobcu.

POPIS SPOTREBIČA

- | | |
|--|--|
| A1 Ovládací panel | A8 Držiak zástrčky prívodného kábla |
| A2 Rukoväť (umiestnené po oboch stranách) | A9 Prívodný kábel |
| A3 Pojazdové kolieska | A10 Horný vypúšťací otvor |
| A4 Krýt výstupu vzduchu | A11 Spodná ochranná mriežka prívodu vzduchu s filtrom |
| A5 Snímač diaľkového ovládania | A12 Spodný vypúšťací otvor |
| A6 Horná ochranná mriežka prívodu vzduchu s filtrom | |
| A7 Otvor na výstup vzduchu na pripojenie flexibilnej hadice | |

POPIS PRÍSLUŠENSTVA

- | | |
|--|---|
| B1 Adaptér na pripojenie k otvoru na výstup vzduchu | B5 Diaľkový ovládač |
| B2 Flexibilná hadica na odvod vzduchu | B6 Vypúšťacia hadica |
| B3 Adaptér na pripojenie do okna | B7 Súprava textilného tesnenia do okna |
| B4 Okenná vložka | B8 Suchý zips |

OPIS OVLÁDACIEHO PANELA

- | | |
|---|--|
| C1 Tlačidlo TIMER na nastavenie časovača | C8 Kontrolka Wi-Fi |
| C2 Tlačidlo FAN SPEED na nastavenie rýchlosti ventilátora | C9 Kontrolka časovača |
| C3 Tlačidlo – | C10 Kontrolky rýchlosti ventilátora (vysoká/stredne vysoká/nízka/automatická) |
| C4 Číselný displej | C11 Kontrolky prevádzkových režimov (chladenie/ventilátor/odvlhčovanie/vyhrievanie) |
| C5 Tlačidlo + | C12 Kontrolka režimu spánku |
| C6 Tlačidlo MODE na výber prevádzkového režimu | |
| C7 Tlačidlo ON/OFF na zapnutie/vypnutie | |

DIAĽKOVÝ OVLÁDAČ

- | | |
|--|--|
| D1 Displej | D8 Tlačidlo nastavenia rýchlosti ventilátora |
| D2 Tlačidlo zapnutia/vypnutia | D9 Tlačidlo funkcie TURBO |
| D3 Tlačidlo \wedge | D10 Tlačidlo zapnutia/vypnutia pohybu krytu výstupu vzduchu |
| D4 Tlačidlo časovača | D11 Tlačidlo zmeny jednotiek teploty |
| D5 Tlačidlo výberu prevádzkového režimu | |
| D6 Tlačidlo \vee | |
| D7 Tlačidlo režimu spánku | |

INŠTALÁCIA

Umiestnenie mobilnej klimatizácie

Vyberte mobilnú klimatizáciu z balenia a uistite sa, že ste vybrali všetky časti a príslušenstvo. Odporúčame, aby mobilnú klimatizáciu z balenia vybrali dve dospelé osoby.

Mobilnú klimatizáciu umiestnite na rovný, suchý a stabilný povrch a v dosahu riadne uzemnenej sieťovej zásuvky. Neumiestňujte ju na nestabilný alebo naklonený povrch, z ktorého by mohla mobilná klimatizácia zísť, spadnúť, poškodiť sa alebo spôsobiť zranenie. Mobilná klimatizácia musí byť umiestnená tak, aby nebola vystavená priamemu slnečnému svitu.

Uistite sa, že v blízkosti miesta, kde bude mobilná klimatizácia umiestnená, sa nenachádzajú žiadne zdroje tepla (napr. kúrenie, prenosné ohrievače, kachle a pod.).

Mobilná klimatizácia je vybavená pojazdvými kolieskami, ktoré uľahčujú manipuláciu. Nepoužívajte pojazdové kolieska, ak potrebujete klimatizáciu premiestniť po koberci alebo podobnom povrchu. Vyhnite sa prejazdu po predmetoch.

Na dosiahnutie optimálnej účinnosti zachovajte minimálnu vzdialenosť od steny alebo iných prekážok 45 cm – pozrite obrázok **E**.

Mobilnú klimatizáciu umiestnite v dostatočnej vzdialenosti od záclon, závesov alebo žaluzií.

Zaistite, aby sa flexibilná hadica nedotýkala žiadnych predmetov.



Poznámka:

Mobilnú klimatizáciu nepoužívajte na chladenie miestnosti s počítačovými servermi a pod. Inštaláciu, nastavenie, údržbu a opravy musí vykonávať iba kvalifikovaná osoba.

Inštalácia flexibilnej hadice k mobilnej klimatizácii

Flexibilná hadica musí byť pripojená k mobilnej klimatizácii a inštalovaná do okna v súlade s prevádzkovým režimom, ktorý chcete nastaviť. Flexibilnú hadicu inštalujte, ak chcete zvoliť prevádzkové režimy: chladenie, vyhrievanie, odvlhčovanie alebo spánok. Flexibilnú hadicu nie je nutné inštalovať, ak chcete nastaviť režim ventilátora.

- Roztiahnite flexibilnú hadicu na požadovanú dĺžku.
 - Na jeden koniec flexibilnej hadice nasadte adaptér na pripojenie k otvoru a zaskrutkujte proti smeru hodinových ručičiek. Na druhý koniec flexibilnej hadice nasadte adaptér na pripojenie do okna a zaskrutkujte proti smeru hodinových ručičiek – pozrite obrázok **F1**.
 - Priložte flexibilnú hadicu nad otvor na výstup vzduchu a pohybom dole ju zasuňte – pozrite obrázok **F2**.
- Flexibilnú hadicu nadmerne neohýbajte ani nedeformujte.

Inštalácia flexibilnej hadice do posuvného okna

Okenná vložka je vyrobená tak, aby bola kompatibilná s väčšinou posuvných okien (vertikálnych aj horizontálnych). Napriek tomu však môže dôjsť k tomu, že pri niektorých typoch posuvných okien bude potrebné upraviť nižšie uvedené postup inštalácie.

- Zasuňte panel A do panelu B podľa šírky/dĺžky posuvného okna – pozrite obrázok **G1**. Je dôležité, aby otvory v hornej časti okennej vložky boli zarovnané.
- Uistite sa, že je rozmer správny a nie sú tu žiadne medzery alebo vzduchové kapsy.
- Do otvoru v hornej časti okennej vložky vložte skrutku a dotiahnite ju – pozrite obrázok **G2**. Tým zaistíte panely, aby sa nehybali.
- Otvorte posuvné krídlo okna a vložte do otvoru okennú vložku.
- Posuvné krídlo opatrne privrite. Jednou rukou pridržujte okennú vložku, aby zostala na svojom mieste.
- Do otvoru v okennej vložke inštalujte flexibilnú hadicu s nasadeným adaptérom.



Poznámka:

V prípade potreby odrežte časť okennej vložky, pokiaľ je okno príliš malé.

Instalácia flexibilnej hadice s pomocou textilného tesnenia

Textilné tesnenie je vhodné pre výklápacie, krídlové alebo strešné okná. Textilné tesnenie je vybavené páskou so suchým zipsom, čo uľahčí inštaláciu tesnenia do okna. Otvorte okno a do vzniknutej štrbiny nainštalujte textilné tesnenie. Odporúčame miesto, kam budete textilné tesnenie pripievať riadne odmasť vhodným prípravkom. Odstráňte ochranný papier z pásky a prilepte pásku na rám okna.

Abyste mohli vložiť flexibilnú hadicu, je tesnenie vybavené integrovaným zipsom. Otvorte zips v takom mieste, aby ste mohli do otvoru ľahko vložiť flexibilnú hadicu.

Textilné tesnenie nie je nutné z okna odstrániť, ak mobilnú klimatizáciu nebudete používať. Okno je možné zavrieť aj s nainštalovaným tesnením.



Poznámka:

Pri inštalácii sa vyvarujte nadmerného ohýbania hadice. Aby ste zaistili správnu funkciu mobilnej klimatizácie, je dôležité, aby ste hadicu nepreťažovali ani ju zbytočne neohýbali. Nadmerná záťaž alebo ohýbanie môže hadicu poškodiť.

UVEDENIE DO PREVÁDZKY

Uistite sa, že je mobilná klimatizácia správne zosťavená a flexibilná hadica riadne pripevnená v súlade s pokynmi vyššie.

Uistite sa, že je mobilná klimatizácia umiestnená na vhodnom mieste v dostatočnej vzdialenosti od sieťovej zásuvky.

Zapojte vidlicu do riadne uzemnenej sieťovej zásuvky.

Mobilná klimatizácia sa uvedie do pohotovostného režimu.

OVĽADANIE MOBILNEJ KLIMATIZÁCIE

A. OVLÁDACÍ PANEL

Zapnutie/vypnutie mobilnej klimatizácie

Stlačte krátko tlačidlo **ON/OFF** a mobilná klimatizácia sa zapne a spustí do východiskovom nastavení.

Opätovným stlačením tlačidla **ON/OFF** mobilnú klimatizáciu vypnete a prepnete do pohotovostného režimu. Na úplné vypnutie odpojte zástrčku od sieťovej zásuvky.



Varovanie:

Nezapínajte mobilnú klimatizáciu ihneď po jej vypnutí. Pred opätovným zapnutím vyčkajte niekoľko minút. Inak by mohlo dôjsť k poškodeniu kompresora.



Poznámka:

Nikdy nevytvárajte mobilnú klimatizáciu odpojením prívodného kábla od sieťovej zásuvky. Mobilnú klimatizáciu vypnite tlačidlom **ON/OFF**, vyčkajte niekoľko minút a potom odpojte prívodný kábel.

Prevádzkové režimy

1. Režim chladenia

Stlačte opakovane tlačidlo **MODE**, kým sa na ovládacom paneli nerozsvieti kontrolka **Cool**.

Tlačidlami +/- nastavte požadovanú teplotu. Teplotu môžete nastaviť v rozmedzí 18 – 32 °C.

Tlačidlom **FAN SPEED** nastavte rýchlosť otáčok ventilátora. Opakovaným stlačením tlačidla **FAN SPEED** budete rýchlosť prepínať v nasledujúcom poradí: High (vysoká rýchlosť) – Med (stredne vysoká rýchlosť) – Low (nízka rýchlosť) – Auto (automatická rýchlosť). Každým stlačením sa takisto rozsvieti príslušná svetelná kontrolka na ovládacom paneli.

2. Režim vyhrievania

Stlačte opakovane tlačidlo **MODE**, kým sa na ovládacom paneli nerozsvieti kontrolka **Heat**.

Tlačidlami +/- nastavte požadovanú teplotu. Teplotu môžete nastaviť v rozmedzí 13 – 27 °C.

Tlačidlom **FAN SPEED** nastavte rýchlosť otáčok ventilátora. Opakovaným stlačením tlačidla **FAN SPEED** budete rýchlosť prepínať v nasledujúcom poradí: High (vysoká rýchlosť) – Med (stredne vysoká rýchlosť) – Low (nízka rýchlosť) – Auto (automatická rýchlosť). Každým stlačením sa takisto rozsvieti príslušná svetelná kontrolka na ovládacom paneli.

V tomto režime môže byť ventilátor v prevádzke v krátkych intervaloch, aj keď bola nastavená teplota dosiahnutá.

Počas režimu vyhrievania kondenzuje vzdušná vlhkosť a odvádza sa do zásobníka na kondenzát. Ak sa na displeji zobrazí „F“ (plný zásobník), je nutné zásobník na kondenzát vyprázdniť. Spôsoby odvodu kondenzátu nájdete v kapitole „**VÝPUST KONDENZÁTU**“ v ďalšej časti návodu.



Poznámka:

Ak používate mobilnú klimatizáciu vo veľmi chladnej miestnosti, automaticky dochádza k jej odmrazovaniu. Chod klimatizácie sa vždy dočasne preruší. Za tento čas môžete zaznamenať zvýšený hluk, ide o normálny jav. Vyčkajte, až sa proces odmrazovania dokončí a mobilná klimatizácia sa spustí opäť v režime vyhrievania.

3. Režim ventilátora

Stlačte opakovane tlačidlo **MODE**, kým sa na ovládacom paneli nerozsvieti kontrolka **Fan**.

V tomto režime bude ventilátor zaistovať cirkuláciu vzduchu v miestnosti, ale nebude ho ochladzovať.

Tlačidlom **FAN SPEED** nastavte rýchlosť otáčok ventilátora. Opakovaným stlačením tlačidla **FAN SPEED** budete rýchlosť prepínať v nasledujúcom poradí: High (vysoká rýchlosť) – Med (stredne vysoká rýchlosť) – Low (nízka rýchlosť). Každým stlačením sa takisto rozsvieti príslušná svetelná kontrolka na ovládacom paneli.

4. Režim odvlhčovania

Stlačte opakovane tlačidlo **MODE**, kým sa na ovládacom paneli nerozsvieti kontrolka **Dry**.

V tomto režime dochádza k zníženovaniu vlhkosti v miestnosti.

Skondenzovaná vlhkosť sa hromadí v zásobníku. Spôsoby odvodu kondenzátu nájdete v kapitole „**VÝPUST KONDENZÁTU**“ v ďalšej časti návodu.

V tomto režime nie je možné nastaviť teplotu ani rýchlosť otáčok ventilátora. Rýchlosť otáčok ventilátora je automaticky nastavená na nízku rýchlosť.

5. Inteligentný režim

V inteligentnom režime mobilná klimatizácia automaticky zvolí vhodný prevádzkový režim podľa aktuálnej teploty v miestnosti.

Stlačte opakovane tlačidlo **MODE**, kým sa na displeji nezobrazí nasledujúce:



Tlačidlom **FAN SPEED** nastavte rýchlosť otáčok ventilátora. Opakovaným stlačením tlačidla **FAN SPEED** budete rýchlosť prepínať v nasledujúcom poradí: High (vysoká rýchlosť) – Med (stredne vysoká rýchlosť) – Low (nízka rýchlosť) – Auto (automatická rýchlosť). Každým stlačením sa takisto rozsvieti príslušná svetelná kontrolka na ovládacom paneli.

Mobilná klimatizácia automaticky zvolí prevádzkový režim:

- vyhrievania, ak okolitá teplota klesne pod 20 °C;
- ventilátora, ak je okolitá teplota v rozmedzí medzi 20 a 23 °C;
- chladenia, ak okolitá teplota stúpne nad 23 °C.

Funkcie mobilnej klimatizácie

1. Funkcia časovača

Mobilná klimatizácia umožňuje nastaviť dva rôzne časovače – časovač zapnutia a časovač vypnutia mobilnej klimatizácie.

a) Časovač zapnutia mobilnej klimatizácie

Časovač zapnutia mobilnej klimatizácie umožňuje zapnúť mobilnú klimatizáciu po uplynutí nastaveného času.

Zatiaľ čo je mobilná klimatizácia v pohotovostnom režime, stlačte tlačidlo **TIMER**. Číselný displej sa rozblíkajú a kontrolka časovača sa rozsvieti.

Opakovaným stlačením tlačidla **TIMER** nastavte čas, po ktorého uplynutí sa má mobilná klimatizácia zapnúť. Čas môžete nastaviť v rozmedzí od 1 do 24 hodín, v krokoch po 1 hodine.

Vyčkajte asi 5 sekúnd, než sa čas uloží do pamäte. Potom sa spustí automatické odpočítavanie nastaveného času.

Hneď ako uplynú nastavený čas, mobilná klimatizácia sa spustí v poslednom prevádzkovom režime.

b) Časovač vypnutia mobilnej klimatizácie

Časovač vypnutia mobilnej klimatizácie umožňuje vypnúť mobilnú klimatizáciu po uplynutí nastaveného času. Zatiaľ čo je mobilná klimatizácia zapnutá, stlačte tlačidlo TIMER. Číselný displej sa rozblíka a kontrolka časovača sa rozsvieti.

Opakovaným stlačením tlačidla **TIMER** nastavíte čas, po ktorého uplynutí sa má mobilná klimatizácia vypnúť. Čas môžete nastaviť v rozmedzí od 1 do 24 hodín, v krokoch po 1 hodine.

Vyčkejte asi 5 sekúnd, než sa čas uloží do pamäte. Potom sa spustí automatické odpočítavanie nastaveného času.

Hneď ako uplynie nastavený čas, mobilná klimatizácia sa vypne a prepne do pohotovostného režimu.

Ak potrebujete zrušiť časovač, stlačte tlačidlo **TIMER** alebo **ON/OFF**, zatiaľ čo prebieha odpočítavanie času časovača. Kontrolka časovača zhasne.

Zmena jednotiek teploty

Zatiaľ čo je mobilná klimatizácia v prevádzke, stlačte dlho tlačidlo +/- súčasne na zmenu jednotiek teploty zo °C na °F a naopak.

B. DIAĽKOVÝ OVLÁDAČ

Vloženie a výmena batérií

Vysuňte kryt priestoru na uloženie batérií, ktorý je umiestnený na zadnej strane diaľkového ovládača. Do priestoru vložte 2 alkalické batérie typu AAA/LR03 (2x 1,5 V) a kryt zavrite.

Pri vkladaní batérií dbajte na správnu polaritu vyznačenú v priestore na vloženie batérií.

Pri výmene batérií používajte vždy nové batérie rovnakého typu, nikdy nekombinujte staré a nové batérie alebo batérie rôzneho typu.



Poznámka:

Po vybratí batérií sa všetky nastavenia diaľkového ovládača vymažú. Po vložení nových batérií sa obnoví východiskové nastavenie diaľkového ovládača, ako bolo naprogramované výrobcom.

Ak nebudete používať diaľkový ovládač dlhšie než 2 mesiace, vyberte z neho batérie.

Upozornenie:

Likvidujte použité batérie v súlade s miestne platnými právnymi predpismi. Nevhadzujte batérie do miešaného domového odpadu. Nepoužívajte staré a nové batérie súčasne. Nepoužívajte súčasne alkalické, štandardné alebo dobijacie batérie súčasne. Nevhadzujte batérie do ohňa. Môžu vybuchnúť alebo môže dôjsť k úniku elektrolýtu.



Použitie diaľkového ovládača

Aby diaľkový ovládač fungoval správne, zaistite, aby maximálna vzdialenosť ovládača od mobilnej klimatizácie nepresiahla 7 m a medzi ovládačom a mobilnou klimatizáciou nebola žiadna prekážka, ktorá by mohla brániť v prenose signálu.

Namierte diaľkový ovládač priamo na mobilnú klimatizáciu. Prenos signálu je potvrdený krátkou zvukovou signalizáciou.

Diaľkový ovládač nevystavujte priamemu slnečnému svitu alebo vysokým teplotám. Inak nemusí dôjsť k prenosu signálu.

Zapnutie/vypnutie mobilnej klimatizácie

Stlačte krátko tlačidlo  a mobilná klimatizácia sa zapne a spustí vo východiskovom nastavení.

Opätovným stlačením tlačidla  mobilnú klimatizáciu vypnete a prepnete do pohotovostného režimu. Na úplné vypnutie odpojte zástrčku od sieťovej zásuvky.



Varovanie:

Nezapínajte mobilnú klimatizáciu ihneď po jej vypnutí. Pred opätovným zapnutím vyčkejte niekoľko minút. Inak by mohlo dôjsť k poškodeniu kompresora.





Poznámka:



Nikdy nevyplínajte mobilnú klimatizáciu odpojením prírodného kábla od sieťovej zásuvky. Mobilnú klimatizáciu vypnite tlačidlom , vyčkejte niekoľko minút a potom odpojte prírodný kábel.

Prevádzkové režimy



1. Režim chladenia

Stlačte opakovane tlačidlo , kým sa na displeji nerozsvieti kontrolka .



Tlačidlami  nastavte požadovanú teplotu. Teplotu môžete nastaviť v rozmedzí 18 – 32 °C.

Tlačidlom  nastavte rýchlosť otáčok ventilátora. Opakovaným stlačením tlačidla  budete rýchlosť prepínať v nasledujúcom poradí: High (vysoká rýchlosť) – Med (stredne vysoká rýchlosť) – Low (nízka rýchlosť) – Auto (automatická rýchlosť).

2. Režim vyhrievania

Stlačte opakovane tlačidlo , kým sa na displeji nerozsvieti kontrolka .

Tlačidlami  nastavte požadovanú teplotu. Teplotu môžete nastaviť v rozmedzí 13 – 27 °C.

Tlačidlom  nastavte rýchlosť otáčok ventilátora. Opakovaným stlačením tlačidla  budete rýchlosť prepínať v nasledujúcom poradí: High (vysoká rýchlosť) – Med (stredne vysoká rýchlosť) – Low (nízka rýchlosť) – Auto (automatická rýchlosť).

V tomto režime môže byť ventilátor v prevádzke v krátkych intervaloch, aj keď bola nastavená teplota dosiahnutá.



Počas režimu vyhrievania kondenzuje vzdušná vlhkosť a odvádza sa do zásobníka na kondenzát. Ak sa na displeji zobrazí „F“ (plný zásobník), je nutné zásobník na kondenzát vyprázdniť. Spôsoby odvodu kondenzátu nájdete v kapitole „VYPUST KONDENZÁTU“ v ďalšej časti návodu.





Poznámka:

Ak používate mobilnú klimatizáciu vo veľmi chladnej miestnosti, automaticky dochádza k jej odmrázovaniu. Chod klimatizácie sa vždy dočasne preruší. Za tento čas môžete zaznamenať zvýšený hluč, ide o normálny jav. Vyčkejte, až sa proces odmrázovania dokončí a mobilná klimatizácia sa spustí v režime vyhrievania.



3. Režim ventilátora

Stlačte opakovane tlačidlo , kým sa na displeji nerozsvieti kontrolka .

V tomto režime bude ventilátor zaisťovať cirkuláciu vzduchu v miestnosti, ale nebude ho ochladzovať.

Tlačidlom  nastavte rýchlosť otáčok ventilátora. Opakovaným stlačením tlačidla  budete rýchlosť prepínať v nasledujúcom poradí: High (vysoká rýchlosť) – Med (stredne vysoká rýchlosť) – Low (nízka rýchlosť).

4. Režim odvlhčovania

Stlačte opakovane tlačidlo , kým sa na displeji nerozsvieti kontrolka .

V tomto režime dochádza k zníženiu vlhkosti v miestnosti. Skondenzovaná vlhkosť sa hromadí v zásobníku. Spôsoby odvodu kondenzátu nájdete v kapitole „VYPUST KONDENZÁTU“ v ďalšej časti návodu.

V tomto režime nie je možné nastaviť teplotu ani rýchlosť otáčok ventilátora. Rýchlosť otáčok ventilátora je automaticky nastavená na nízku rýchlosť.



5. Inteligentný režim

V inteligentnom režime mobilná klimatizácia automaticky zvolí vhodný prevádzkový režim podľa aktuálnej teploty v miestnosti.

Stlačte opakovane tlačidlo , kým sa na displeji nezobrazí .

Na displeji mobilnej klimatizácie sa zobrazí nasledujúce:



Tlačidlom  nastavte rýchlosť otáčok ventilátora. Opakovaným stlačením tlačidla  budete rýchlosť prepínať v nasledujúcom poradí: High (vysoká rýchlosť) – Med (stredne vysoká rýchlosť) – Low (nízka rýchlosť) – Auto (automatická rýchlosť).

Mobilná klimatizácia automaticky zvolí prevádzkový režim:



- vyhrievania, ak okolitá teplota klesne pod 20 °C;
- ventilátora, ak je okolitá teplota v rozmedzí medzi 20 a 23 °C;
- chladenia, ak okolitá teplota stúpne nad 23 °C.



Funkcie mobilnej klimatizácie

1. Funkcia časovača

Mobilná klimatizácia umožňuje nastaviť dva rôzne časovače – časovač zapnutia a časovač vypnutia mobilnej klimatizácie.

a) Časovač zapnutia mobilnej klimatizácie



Časovač zapnutia mobilnej klimatizácie umožňuje zapnúť mobilnú klimatizáciu po uplynutí nastaveného času. Zatiaľ čo je mobilná klimatizácia v pohotovostnom režime, stlačte dvakrát tlačidlo . Na displeji sa zobrazí číselná hodnota a symboly  a „h“ budú blikať. Tlačidlami  nastavte čas, po ktorého uplynutí sa má mobilná klimatizácia zapnúť. Čas môžete nastaviť v rozmedzí od 0,5 do 24 hodín.

Stlačte tlačidlo  a čas uloží do pamäte. Symboly  a „h“ sa zobrazia na displeji. Potom sa spustí automatické odpočítavanie nastaveného času.



Hneď ako uplynie nastavený čas, mobilná klimatizácia sa spustí v poslednom prevádzkovom režime.

b) Časovač vypnutia mobilnej klimatizácie

Časovač vypnutia mobilnej klimatizácie umožňuje vypnúť mobilnú klimatizáciu po uplynutí nastaveného času.

Zatiaľ čo je mobilná klimatizácia zapnutá, stlačte tlačidlo . Na displeji sa zobrazí číselná hodnota a symboly  a „h“ budú blikať.

Tlačidlami  nastavte čas, po ktorého uplynutí sa má mobilná klimatizácia vypnúť. Čas môžete nastaviť v rozmedzí od 0,5 do 24 hodín.



Stlačte tlačidlo  a čas sa uloží do pamäte. Symboly  a „h“ sa zobrazia na displeji. Potom sa spustí automatické odpočítavanie nastaveného času.

Hneď ako uplynie nastavený čas, mobilná klimatizácia sa vypne a prepne do pohotovostného režimu.

Ak potrebujete zrušiť časovač, stlačte tlačidlo  alebo  a časovač bude zrušený.

2. Funkcia spánku

Funkcia spánku sa používa na zníženie spotreby energie počas noci, keď nie je nutná stála teplota. Funkcia takisto zaistuje komfort počas spánku, pretože chod klimatizácie sa stíši a osvetlenie displeja je stmienené.

Zvoľte prevádzkový režim chladenia, odvlhčovania alebo vyhrievania a nastavte výhodiskovú teplotu (neplati pre režim odvlhčovania). Potom stlačte tlačidlo , aby ste zapli funkciu spánku. Na displeji sa rozsvieti symbol .

Rýchlosť ventilátora je automaticky nastavená na nízku a osvetlenie ovládacieho panelu sa stími.





Ak zvolíte prevádzkový režim chladenia, teplota sa zvýši o 1 °C/hod. počas prvých dvoch hodín. Novú teplotu bude mobilná klimatizácia udržiavať 6 hodín. Potom sa mobilná klimatizácia vypne a prepne do pohotovostného režimu.





Ak zvolíte prevádzkový režim vyhrievania, teplota sa zvýši o 1 °C/hod. počas prvých dvoch hodín. Novú teplotu bude mobilná klimatizácia udržiavať 5 hodín. Potom sa mobilná klimatizácia vypne a prepne do pohotovostného režimu.

Funkciu spánku môžete kedykoľvek zrušiť stlačením tlačidla  alebo .

Funkciu spánku nie je možné nastaviť v režime ventilátora.

3. Funkcia TURBO

Funkcia TURBO umožňuje rýchle zníženie teploty v miestnosti v čo najkratšom čase. Teplotu ani rýchlosť ventilátora nie je možné upraviť. Stlačte tlačidlo  a symbol  sa rozblíka na displeji. Stlačte znovu tlačidlo  a symbol  sa zobrazí na displeji. Funkcia TURBO sa spustí. Teplota 18 °C a vysoká rýchlosť ventilátora sú nastavené automaticky.

Ak potrebujete funkciu TURBO zrušiť, stlačte tlačidlo  a symbol  sa rozblíka na displeji. Stlačte znovu tlačidlo  a symbol  zhasne. Funkcia TURBO je zrušená a mobilná klimatizácia obnoví pôvodné nastavenie.

Funkciu TURBO môžete tiež zrušiť stlačením tlačidla ,  alebo .





Poznámka:

Funkcia TURBO nefunguje v režime vyhrievania.

4. Funkcia detského zámku

Funkcia detskej zámky uzamkne diaľkové ovládanie, aby nebolo možné vykonať náhodnú zmenu nastavenia.

Stlačte súčasne tlačidlá  na 3 sekundy. Na displeji sa zobrazí symbol zámky. Tlačidlá diaľkového ovládača nebudú funkčné.

Na zrušenie detskej zámky stlačte súčasne tlačidlá  na 3 sekundy a symbol zámky na displeji zhasne. Tlačidlá diaľkového ovládača budú znovu funkčné.

Pohyb krytu výstupu vzduchu

Stlačte tlačidlo  a kryt výstupu vzduchu sa začne pohybovať a dole.

Stlačte tlačidlo  a kryt výstupu vzduchu sa prestane pohybovať.

Zmena jednotiek teploty

Stlačte tlačidlo /°C/°F na zmenu jednotiek teploty z °C na °F a naopak.

C. OVLADANIE PROSTREDNÍCTVOM APLIKÁCIE SENCOR HOME

Túto mobilnú klimatizáciu je možné ovládať prostredníctvom aplikácie Sencor HOME.

Stiahnite si aplikáciu do svojho smartfónu, zaregistrujte sa a ovládajte mobilnú klimatizáciu prostredníctvom aplikácie.



Ak máte už aplikáciu inštalovanú, pridajte si mobilnú klimatizáciu do svojich zariadení.

Pridanie mobilnej klimatizácie do zoznamu zariadení prostredníctvom Bluetooth

Mobilnú klimatizáciu si môžete pridať do aplikácie Sencor HOME spávaním cez Bluetooth.

1. Vo vašom mobilnom telefóne zapnite funkciu Bluetooth.
2. Zapnite mobilnú klimatizáciu.
3. Otvorte aplikáciu a na domovskej stránke aplikácie kliknite na ikonu „+“.
4. Zariadenie samo ponúkne možnosti „Nepriďavať/Prejdite na pridanie“.
5. Kliknite na „Prejdite na pridanie“ a aplikácia vás automaticky prevedie pridaním.



Poznámka:

Ak pripojenie cez Bluetooth zlyhá alebo nie je možné, uistite sa, že medzi vašim telefónom a mobilnou klimatizáciou nie sú žiadne pevné prekážky a obe zariadenia sú blízko seba.

Pridanie mobilnej klimatizácie do zoznamu zariadení prostredníctvom QR kódu

Mobilnú klimatizáciu si môžete pridať do aplikácie Sencor HOME aj prostredníctvom nižšie uvedeného QR kódu. Na domovskej stránke aplikácie kliknite na ikonu „+“ a na obrazovke prídania zariadenia kliknite na [-] ikonu v pravom hornom rohu.

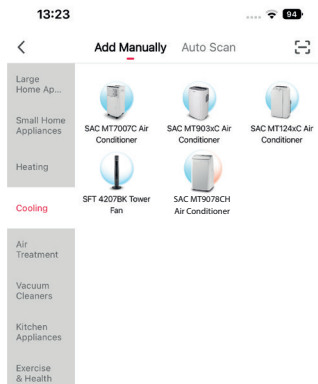

QR kód na pridanie ovládacieho panelu mobilnej klimatizácie do aplikácie Sencor HOME



Manuálne pridanie mobilnej klimatizácie do zoznamu zariadení

Na hlavnej obrazovke kliknite na „Pridať zariadenie“ alebo na „+“ v pravom hornom rohu.

Zobrazí sa obrazovka s kategóriami spotrebičov a zoznamom spotrebičov. Kliknite na „Chladenie“ a zo zoznamu výrobkov vyberte model mobilnej klimatizácie.

Na ďalšej obrazovke budete vyzvaní na výber siete Wi-Fi. Vyberte sieť, zadajte heslo a kliknite na „Ďalej“.

Uistite sa, že je mobilná klimatizácia pripravená na spárovanie. Je dôležité, aby bola mobilná klimatizácia pripojená k zdroju napájania a nachádzala sa v pohotovostnom režime. Na ovládacom paneli sa rýchlo rozblíka kontrolka Wi-Fi. Ak sa kontrolka nerozblíka, stlačte a podržte tlačidlo **FAN SPEED** na 3 sekundy, až sa kontrolka Wi-Fi rýchlo rozblíka. V aplikácii potvrdíte, že kontrolka Wi-Fi rýchlo bliká a kliknite na „Ďalej“. Dôjde k automatickému prídaniu mobilnej klimatizácie do zoznamu zariadení. Kontrolka Wi-Fi sa rozsvieti.

V zozname zariadení na hlavnej obrazovke kliknite na ikonu mobilnej klimatizácie a vstúpite do jej ovládania.

Wi-Fi reset

Zatiaľ čo je mobilná klimatizácia v prevádzke, stlačte tlačidlo **FAN SPEED** šesťkrát počas 4 sekúnd a zaznie dvakrát zvukové upozornenie. Nastavenie Wi-Fi sa resetuje a kontrolka Wi-Fi bude rýchlo blikáť (dvakrát za sekundu).

VÝPUST KONDENZÁTU

Mobilná klimatizácia je vybavená dvoma vypúšťacími otvormi, kde každý odvádza kondenzát z inej časti klimatizácie. V prípade častého používania mobilnej klimatizácie je potrebné pravidelne kontrolovať stav kondenzátu a odvádzať ho. Ak zvolíte prevádzkový režim odvlhčovania, odporúčame

kondenzát odvádzať pomocou vypúšťacej hadice, ktorú pripojíte k hornému vypúšťaciemu otvoru.



Poznámka:

V prevádzkových režimoch chladenia a ventilátora (za predpokladu nízkej vlhkosti v miestnosti) nemusí byť nutné kondenzát vypúšťať. Mobilná klimatizácia je navrhnutá tak, aby s malým množstvom vody v zásobníku na kondenzát zvýšila svoju efektivitu.

Výpust kondenzátu zo spodného vypúšťacieho otvoru

Ak dosiahne hladina vody v zásobníku vopred určenú úroveň, chod mobilnej klimatizácie sa zastaví, zaznie akustické upozornenie a na displeji sa zobrazí „Ft“ (plný zásobník). Aby ste mohli vypustiť kondenzát z klimatizácie, postupuje nasledovne:

1. Odpojte zástrčku prívodného kábla od sieťovej zásuvky.
2. Opätne premiestnite mobilnú klimatizáciu na miesto na vypustenie vody.
3. Pod spodný vypúšťací otvor vložte nádobu, do ktorej bude kondenzát vytekať. Opätne odstráňte zátku vypúšťacieho otvoru – pozrite obrázok **H1**. Pripojte vypúšťaciu hadicu – pozrite obrázok **H2**; a nechajte kondenzát vypustiť. Mobilnú klimatizáciu môžete mierne nakloniť dozadu počas vypúšťania kondenzátu.
4. Hneď ako je zásobník prázdny (kondenzát prestal vytekať), odpojte vypúšťaciu hadicu a vložte späť zátku vypúšťacieho otvoru. Pred opätovným zapnutím mobilnej klimatizácie sa uistite, že je zátku vypúšťacieho otvoru správne vložená a dobre tesní. Inak by mohlo dôjsť k uniknutiu kondenzátu počas prevádzky a poškodeniu podlahy či koberca.
5. Zapojte zástrčku prívodného kábla do sieťovej zásuvky a chod mobilnej klimatizácie sa automaticky obnoví.

Výpust kondenzátu z horného vypúšťacieho otvoru

Horný vypúšťací otvor slúži na stály odvod kondenzátu.

1. Odpojte zástrčku prívodného kábla od sieťovej zásuvky.
2. Odstráňte zátku vypúšťacieho otvoru – pozrite obrázok **H3**. Pripojte vypúšťaciu hadicu – pozrite obrázok **H4**. Ak dĺžka vypúšťacej hadice nie je dostatočná, bude potrebné kúpiť dlhšiu hadicu rovnakého typu. Nikdy vypúšťaciu hadicu nepredlžujte jej nastavovaním.
3. Koniec vypúšťacej hadice pripojte k odpadovému otvoru.
4. Zapojte zástrčku prívodného kábla do sieťovej zásuvky a zapnite mobilnú klimatizáciu.



Poznámka:

Vypúšťacia hadica by mala byť inštalovaná v rovnakej výške alebo nižšie, než je vypúšťací otvor – pozrite obrázky **H5** a **H6**. Inak sa nebude kondenzát správne odvádzať zo zásobníka.

OCHRANA KOMPRESORA

Kompresor je vybavený časovou ochranou proti poškodeniu pri opätovnom zapínaní, a to v dĺžke 3 minúty. Ak by došlo k zapnutiu mobilnej klimatizácie krátko po jej vypnutí, chod kompresora sa spustí až po 3 minútach.

TIPY NA SPRÁVNE POUŽITIE

Aby ste zaistili správne fungovanie mobilnej klimatizácie, odporúčame dodržiavať nasledujúce:

- Zavrite všetky okná a dvere miestnosti, v ktorej mobilnú klimatizáciu používate. Pokiaľ ste inštalovali mobilnú klimatizáciu do miestnosti len dočasne, môžete ponechať dvere mierne pootvorené (asi 1 cm), aby ste zaistili správnu ventiláciu.
- Zabráňte, aby do miestnosti prúdilo priame slnečné svetlo. Zatiahnite závesy alebo rolety, aby ste zaistili ekonomický chod klimatizácie.
- Neblokujte otvory na výstup a vstup vzduchu.
- Uistite sa, že v miestnosti nie je žiadny zapnutý zdroj tepla.
- Nikdy nepoužívajte mobilnú klimatizáciu v príliš vlhkom prostredí, ako sú napr. práčovne.
- Nikdy nepoužívajte mobilnú klimatizáciu vonku.

- Uistite sa, že je mobilná klimatizácia umiestnená na rovnom povrchu. V prípade potreby inštalujte špeciálne brzdy na pojazďové koleska.

RIEŠENIE PROBLÉMOV

Pred kontaktovaním autorizovaného servisu skontrolujte toto zariadenie podľa nasledujúcich pokynov:

ÚDRŽBA A ČISTENIE

Pred čistením mobilnú klimatizáciu vypnite, vyčkajte niekoľko minút a potom odpojte prírodný kábel od sieťovej zásuvky.

Čistenie ochranných mriežok a vzduchových filtrov

Pri pravidelnom používaní mobilnej klimatizácie čistite ochranné mriežky a vzduchové filtre, a to aspoň raz za dva týždne, aby ste predišli zaneseniu ventilátora prachom.

Opatrne odstráňte ochranné mriežky a vyberte filtre – pozrite obrázok I. Na odstránenie prachu z mriežok a filtrov použite vysávač.

V prípade väčšieho znečistenia vyperte filtre ručne v roztoku vlažnej vody (max. 40 °C) a neutrálneho saponátu. Potom ich opláchnite pod čistou tečúcou vodou a nechajte voľne uschnúť. Nesušte ich v sušičke na bielizeň ani na priamom slnku. Hneď ako sú filtre suché, môžete ich inštalovať späť na svoje miesto.

V prípade väčšieho znečistenia môžete ochranné mriežky utrieť mierne navlhčenou handričkou a utrieť čistou utierkou dosucha.



Poznámka:

Nepoužívajte mobilnú klimatizáciu bez riadne inštalovaných vzduchových filtrov a ochranných mriežok. Nikdy neinštalujte mokré alebo vlhké vzduchové filtre a ochranné mriežky do mobilnej klimatizácie.

Čistenie vonkajšieho pláštá

Na čistenie vonkajšieho pláštá použite mäkkú handričku mierne navlhčenú v roztoku vlažnej vody a neutrálneho saponátu. Povrch potom utrite dosucha.

Pri čistení nepostrekujte mobilnú klimatizáciu vodou ani inou tekutinou, nepolievajte ju ani neponárajte do vody ani inej tekutiny.

Na čistenie nepoužívajte abrazívne čistiace prostriedky, riedidlá, benzín a pod.

Uloženie mobilnej klimatizácie

Nechajte mobilnú klimatizáciu v chode v zahriatej miestnosti v režime ventilátora asi 12 hodín, aby došlo k jej vysušeniu a aby ste zabránili vzniku plesní.

Odpojte flexibilnú hadicu a uložte ju na bezpečné miesto mimo dosahu detí.

Vypustite všetok kondenzát do zásobníka – pozrite kapitolu „**VYPUST KONDENZÁTU**“.

Vyčistite vzduchové filtre a pripevnite ich späť. Utrite vonkajší plášť mobilnej klimatizácie. Z diaľkového ovládača vyberte batérie.

Uložte klimatizáciu na chladné suché a temné miesto.

Opätovné uvedenie do prevádzky

Uistite sa, že sieťový kábel a zástrčka nie sú poškodené a vzduchové filtre sú čisté. Do diaľkového ovládača vložte nové batérie. Postupujte podľa inštrukcií v časti „**Vloženie a výmena batérií**“. Mobilnú klimatizáciu inštalujte podľa pokynov uvedených v predchádzajúcej časti návodu „**Inštalácia**“.

Problém	Možná príčina	Odstánenie poruchy
Mobilná klimatizácia sa nezapla.	Prívodný kábel nie je zapojený v sieťovej zásuvke, príp. sieťová zásuvka nie je pod napätím.	Zapojte zástrčku riadne do sieťovej zásuvky, príp. skontrolujte, či je zásuvka pod napätím.
	Došlo k zlyhaniu interného bezpečnostného prvku.	Vyčkajte asi 30 minút a potom skúste klimatizáciu znovu zapnúť. Ak problém pretrváva, obráťte sa na autorizované servisné stredisko.
Mobilná klimatizácia funguje len krátko.	Flexibilná hadica je nadmerne ohnutá.	Narovnajte flexibilnú hadicu, aby na nej neboli záhyby.
	Výstup vzduchu je blokován.	Odstáňte zablokovanie výstupu vzduchu.
Mobilná klimatizácia funguje, ale nechladi.	Okná a dvere miestnosti sú otvorené a prúdi nimi teplý vzduch do miestnosti, príp. sú v miestnosti zapnuté zdroje tepla.	Zaistite, aby boli zatvorené všetky okná a dvere, príp. vypnite zdroj tepla.
	Mobilná klimatizácia je vystavená priamemu slnečnému svitu alebo zdroju tepla.	Premiestnite mobilnú klimatizáciu, zatiahnite ju alebo vypnite zdroj tepla.
	Flexibilná hadica je odpojená.	Prípojte flexibilnú hadicu.
	Technické parametre miestnosti nezodpovedajú odporúčaným parametrom použitia mobilnej klimatizácie.	Overte technické parametre a použite mobilnú klimatizáciu v odporúčanej veľkosti miestnosti.
V miestnosti je nepríjemný zápach, keď je mobilná klimatizácia v prevádzke.	Vzduchové filtre sú znečistené.	Vyčistite vzduchové filtre.
Mobilná klimatizácia nefunguje prvých 3 minút po opätovnom zapnutí.	Aktivovala sa ochrana kompresora.	Vyčkajte 3 minúty. Potom sa chod automaticky spustí. Ide o normálny jav.
Diaľkové ovládanie nefunguje.	Vzdialenosť medzi ovládaním a mobilnou klimatizáciou je príliš veľká.	Priblížte sa k mobilnej klimatizácii a uistite sa, že medzi ovládaním a mobilnou klimatizáciou nie sú žiadne prekážky.
	Diaľkový ovládač nemierí na senzor signálu.	
	Batérie sú vyčerpané.	Vymeňte batérie.

Chybové hlásenia

Zobrazenie na displeji	Význam	Riešenie
PF	Porucha sondy	Obráťte sa na autorizovaný servis.
Ft	Zásobník na kondenzát je plný.	Vyprázdňte zásobník podľa pokynov v časti „ VÝPUSŤ KONDEZÁTU “.



Poznámka:

Ak dôjde k niektorej z vyššie uvedených porúch, vypnite mobilnú klimatizáciu a skontrolujte príčinu poruchy. Zapnite ju znovu, a ak dôjde k tejto poruche znovu, vypnite ju, odpojte prívodný kábel od sieťovej zásuvky a kontaktujte výrobcu, autorizovaný servis alebo osobu s príslušnou kvalifikáciou a zverte im opravu poruchy.

TECHNICKÉ ÚDAJE

Energetická trieda (chladenie/vyhrievanie).....	A++ / A+++
Napájanie.....	220 – 240 V~ / 50 Hz
Výkon chladenia.....	9 000 BTU/hod.
Príkon chladenia.....	733 W
Odber el. prúdu (chladenie).....	3,2 A
Faktor chladenia EER.....	3,6
Príkon vyhrievania.....	600 W
Odber el. prúdu (vyhrievanie).....	2,6 A
Faktor vyhrievania COP.....	3,8
Kapacita odvlhčovania.....	0,6 l/h
Kapacita vstavaného zásobníka kondenzátu.....	1,2 l
Typ a náplň chladiva.....	R290/290 g
Objem prúdiaceho vzduchu.....	410/350/300 m ³ /hod.
..... (vysoká/stredná/nízka)	
Hodnota akustického výkonu.....	64 dB (A)
Hodnota akustického tlaku.....	50/48/47 dB(A) (vysoká/stredná/nízka)
Maximálna dovolená hodnota prevádzkového tlaku (nízky/vysoký).....	1,2/2,3 MPa
Rozmery mobilnej klimatizácie (š × h × v).....	450 × 745 × 396 mm
Hmotnosť.....	33 kg
Rozsah nastavenia teploty (chladenie).....	18 až 32 °C
Rozsah nastavenia teploty (vyhrievanie).....	13 až 27 °C
Odporúčaná plocha miestnosti (stredná Európa)*.....	31 až 35 m ²
Odporúčaná veľkosť miestnosti (stredná Európa)*.....	80 až 91 m ³

* Ide o prepočet hodnoty na klimatické podmienky typické pre strednú Európu. Pre bežnú miestnosť so stropom normovanej výšky. Udané hodnoty sa môžu líšiť v prípade použitia v členitých priestoroch, v priestoroch s viacerými tepelnými zdrojmi, bohato presklených a/alebo zle izolovaných priestoroch. Ak viete, že mobilnú klimatizáciu kupujete pre priestor s vyššie opísanými vlastnosťami, zvolte pre danú plochu model s vyšším výkonom. Deklarovaná hodnota emisie hluku spotrebiča je 64 dB (A), čo predstavuje hladinu A akustického tlaku vzhľadom na referenčnú akustický výkon 1 pW.



Poznámka:

Účinnosť mobilnej klimatizácie sa môže znížiť v prípade, že sa používa mimo rozsahu vyššie uvedených prevádzkových teplôt.

Zmeny textu a technických špecifikácií vyhradené.

LIKVIDÁCIA POUŽITÝCH BATÉRIÍ



Batérie obsahujú látky škodlivé pre životné prostredie, preto nepatria do bežného komunálneho odpadu. Použité batérie odovzdajte na riadnu likvidáciu na miestach určených na ich spätný odber.

SENCOR týmto vyhlasuje, že rádiové zariadenie SAC MT9078CH i SAC MT9079CH sú v súlade so smernicou 2014/53/EÚ. Plné znenie Vyhlásenia o zhode nájdete na stránkach www.sencor.eu.

POKYNY A INFORMÁCIE O ZAOBCHÁDZANÍ S POUŽÍTÝM OBALOM

Použitý obalový materiál odložte na miesto určené obcou na ukladanie odpadu.

LIKVIDÁCIA POUŽITÝCH ELEKTRICKÝCH A ELEKTRONICKÝCH ZARIADENÍ



Tento symbol na produktoch alebo v sprievodných dokumentoch znamená, že použité elektrické a elektronické výrobky sa nesmú pridať do bežného komunálneho odpadu. Pre správnu likvidáciu, obnovu a recykláciu odovzdajte tieto výrobky na určené zberné miesta. Alternatívne v niektorých krajinách Európskej únie alebo iných európskych krajinách môžete vrátiť svoje výrobky miestnemu predajcovi pri kúpe ekvivalentného nového produktu.

Správnou likvidáciou tohto produktu pomôžete zachovať cenné prírodné zdroje a pomáhate prevencii potenciálnych negatívnych vplyvov na životné prostredie a ľudské zdravie, čo by mohli byť dôsledky nesprávnej likvidácie odpadov. Ďalšie podrobnosti si vyžiadajte od miestneho úradu alebo najbližšieho zberného miesta.

Prí nesprávnej likvidácii tohto druhu odpadu sa môžu súlaže s národnými predpismi udeliť pokuty.

Pre podnikové subjekty v krajinách Európskej únie

Ak chcete likvidovať elektrické a elektronické zariadenia, vyžiadajte si potrebné informácie od svojho predajcu alebo dodávateľa.

Likvidácia v ostatných krajinách mimo Európskej únie

Tento symbol je platný v Európskej únii. Ak chcete tento výrobok zlikvidovať, vyžiadajte si potrebné informácie o správnom spôsobe likvidácie od miestnych úradov alebo od svojho predajcu.



Tento výrobok spĺňa všetky základné požiadavky smernice EÚ, ktoré sa naň vzťahujú

