

ODSÁVAČ PÁR

NÁVOD NA OBSLUHU

PHILCO



Famous for Quality the World Over

PEW 612

PEW 912

Vážený zákazník

Ďakujeme, že ste si kúpili výrobok značky PHILCO. Aby váš spotrebič slúžil čo najlepšie, prečítajte si všetky pokyny v tomto návode.

OBSAH

ČASŤ 1: DÔLEŽITÉ BEZPEČNOSTNÉ OPATRENIA	2
ČASŤ 2: POPIS PRÍSTROJA.....	4
ČASŤ 3: INŠTALÁCIA	5
Rozbalenie	5
Rozmery výrobkov	5
Umiestnenie	6
Inštalácia.....	7
Uhlíkový filter.....	11
Ventilácia	12
ČASŤ 4: POUŽITIE	13
Tipy na použitie.....	13
ČASŤ 5: ÚDRŽBA A ČISTENIE.....	14
Výmena svetla	14
Čistenie.....	15
ČASŤ 6: PRED TÝM, NEŽ ZAVOLÁTE DO SERVISU	16
ČASŤ 7: TECHNICKÉ ŠPECIFIKÁCIE	17

ČASŤ 1: DÔLEŽITÉ BEZPEČNOSTNÉ OPATRENIA

Odporúčania:

Pred inštaláciou a ovládaním tohto odsávača pár si pozorne prečítajte tieto inštrukcie.

Nižšie si zapíšete sériové číslo, ktoré nájdete na typovom štítku odsávača pár. Je nevyhnutné, aby ste si tento návod na obsluhu uchovali, aby ste ho mohli použiť v budúcnosti. Ak chcete spotrebič predať, odovzdať ďalšiemu majiteľovi alebo keď sa budete sťahovať, vždy sa presvedčte, že je k spotrebiču priložený tento návod na obsluhu, aby sa mohol aj nový vlastník oboznámiť s používaním spotrebiča a príslušným varovaním.

SÉRIOVÉ ČÍSLO:

Dôležité bezpečnostné inštrukcie

- Tento spotrebič je určený iba na použitie v domácnosti.
- Pred zapojením vidlice prívodného kábla sa uistite, že napätie uvedené na typovom štítku prístroja zodpovedá napätiu vo vašej sieťovej zásuvke. Vidlicu prívodného kábla zapojte do sieťovej zásuvky s napätím 220 – 240 V ~ 50 Hz.
- Použite iba riadne uzemnenú zásuvku. Spotrebič môže byť zapojený iba do riadne uzemnenej zásuvky.
- Všetky elektrické zapojenia musí zaistiť kvalifikovaný elektrikár.
- Inštalácia vykonaná nekvalifikovanou osobou môže spôsobiť nesprávnu funkčnosť, poškodenie spotrebiča, vznik požiaru alebo zranenie osôb.
- Výrobca ani jeho distribútor nie sú zodpovední za spôsobené škody vzniknuté nesprávnou alebo neodbornou inštaláciou, zapojením alebo ovládaním. Zásahom nekvalifikovanej osoby do spotrebiča sa spotrebiteľ zrieka nároku na záručnú opravu.
- Prívodný kábel nevystavujte nadmernému tlaku alebo záťaži, nekladte naň ťažké predmety, nesmie byť zamotaný ani sa po ňom nesmie šliapať. Neumiestňujte prívodný kábel do alebo na zdroje tepla, ako sú sporáky, kúrenie alebo iné generátory tepla. V opačnom prípade môže dôjsť k poškodeniu prívodného kábla alebo vzniku požiaru.
- Vidlicu prívodného kábla zapájajte do sieťovej zásuvky, až keď je inštalácia celkom dokončená.
- Zástrčka prívodného kábla slúži ako odpájacie zariadenie a z tohto dôvodu musí zostať sieťová zásuvka ľahko prístupná v prípade nebezpečenstva, ak nejde o zapnutie do svorkovnice.
- Nedotýkajte sa osvetlenia, ak je spotrebič dlho v prevádzke. Osvetlenie sa používaním zahrieva a môže dôjsť k popáleniu.
- Tento spotrebič je určený na odsávanie pár v bežnom domácom použití. Nepoužívajte spotrebič na iné účely, než na ktoré je určený. V opačnom prípade sa vystavujete riziku vzniku nebezpečnej situácie aj straty záručného plnenia.
- Dodržujte inštrukcie o inštalácii a odvetrávaní (s výnimkou použitia krbu).
- Nevlambujte pod odsávačom pár.
- Pravidelne vymieňajte filtre v odsávači pár. V opačnom prípade hrozí riziko požiaru.
- Používajte iba filtre vhodné do odsávača pár. Typ vám odporučí výrobca alebo jeho distribútor.
- Nepoužívajte spotrebič bez vloženého hliníkového filtra. Nevyberajte filtre, ak je spotrebič zapnutý.
- Pravidelne čistite spotrebič, aby ste zabránili vzniku nebezpečnej situácie.
- Pred čistením, výmenou filtra, premiestnením alebo inou údržbou, vypnite spotrebič a vytiahnite vidlicu prívodného kábla zo sieťovej zásuvky alebo vypnite príslušný istič.
- Ak v rovnakej miestnosti používate súčasne iný spotrebič na plyn alebo zemný plyn, výpary tohto spotrebiča musia byť priestorovo izolované.
- Ak je komín spojený s odťahom odsávača pár, použite potrubie s priemerom 150 alebo 120 mm. Spojenie potrubia by malo byť čo najkratšie.

- Udržujte obalové materiály mimo dosahu detí. Mohlo by dôjsť k ich poraneniu alebo uduseniu.
- Deti by mali byť pod dozorom, aby sa zaistilo, že sa so spotrebičom nebudú hrať. Ak je prívodný kábel poškodený, prestaňte spotrebič používať. Nechajte kábel vymeniť v autorizovanom servise alebo inou kvalifikovanou osobou. V žiadnom prípade nevymieňajte prívodný kábel sami.

Na zaistenie bezpečnosti používajte poistku max. 6 A.



VAROVANIE!

Tento spotrebič nie je určený pre osoby (vrátane detí) so zníženou fyzickou, zmyslovou alebo mentálnou schopnosťou alebo osoby s obmedzenými skúsenosťami a znalosťami, ak nad nimi nie je vedený odborný dohľad alebo podané inštrukcie zahrňujúce použitie tohto prístroja osobou zodpovednou za ich bezpečnosť.

Upozornenie pri prevoze a prenose

Obalové materiály sú použité z recyklovaných materiálov, preto ich zlikvidujte s ohľadom na životné prostredie podľa platných predpisov.

Počas prevozu dodržujte symboly na prepravnej škatuli.

Pri prenose spotrebič uchopte za príslušné držadlá.

POZNÁMKA:

Odporúčame uchovať originálny obal aspoň počas záručnej lehoty v prípade nutnosti reklamácie a prevoze do autorizovaného servisného strediska. Dodržujte symboly na prepravnej škatuli.

Ak nemáte originálnu prepravnú škatuľu, dodržujte nasledujúce inštrukcie:

- Nekladte na spotrebič žiadne ťažké predmety, ktoré by mohol spotrebič počas prepravy poškodiť.*
- Chráňte spotrebič pred nárazmi, pádmi a pod.*
- Zabaľte spotrebič napr. do bublinkovej fólie, ktorá zabráni poškodeniu spotrebiča.*

POZNÁMKA:

Uhlíkový filter nie je súčasťou balenia.

POZNÁMKA:

Ak je stavba vybavená systémom rekuperácie, je potrebné, aby bol spotrebič nastavený na vnútornú cirkuláciu vzduchu (bez zaistenia odsávania). V takom prípade je potrebné dokúpiť uhlíkový filter.

ČASŤ 2: POPIS PRÍSTROJA



1. Vnútorný komín
2. Vonkajší komín
3. Ovládací panel
4. Osvetlenie
5. Oddelovacia doska

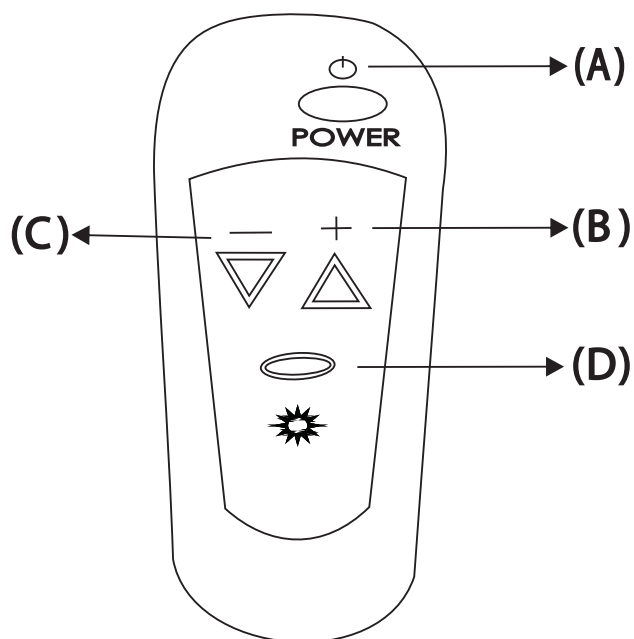

- A. Zapnutie/vypnutie spotrebiča
- B. Zvýšenie účinnosti odsávania
- C. Zníženie účinnosti odsávania
- D. Zapnutie/vypnutie osvetlenia

ČASŤ 3: INŠTALÁCIA

Rozbalenie

- Po rozbalení odstráňte zo spotrebiča všetky obalové a reklamné štítky.
- Skontrolujte, či nie je spotrebič poškodený a či balenie obsahuje všetky náležitosti uvedené v tomto návode.
- Ak bol spotrebič poškodený počas prepravy, kontaktujte autorizované servisné stredisko.
- V žiadnom prípade nepoužívajte poškodený spotrebič.

DÔLEŽITÉ:

Zaistite, aby sa deti nehrali s obalovým materiálom.

Rozmery výrobkov

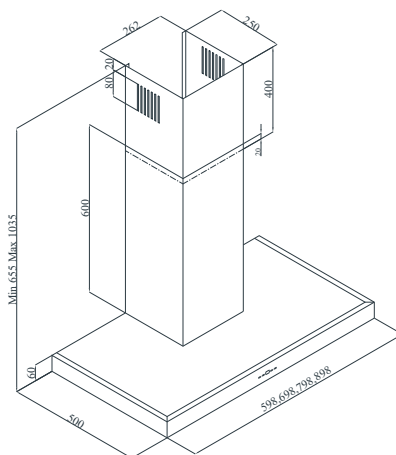

DÔLEŽITÉ:

Pred inštaláciou a používaním spotrebiča si najprv prečítajte všetky pokyny a uistite sa, že hodnoty napätia a frekvencie uvedené na typovom štítku, sú zhodné s hodnotami napätia a frekvencie vašej elektrickej siete.

Odporúčame, aby spotrebič pripojil servisný technik alebo iná kvalifikovaná osoba v súlade s miestnymi predpismi a pokynmi.

Pred začatím inštalácie

- Skontrolujte, či kúpený výrobok má správne rozmery pre zvolené miesto inštalácie. Navyše si overte, či je k dispozícii elektrická zásuvka, ktorá zostane prístupná aj po namontovaní odsávača.
- Pred inštaláciou odsávača pár sa uistite, že boli vykonané všetky potrebné murárske práce.
- Zaistite, aby všetky elektrické pripojenia vykonávala kvalifikovaná osoba.
- Pred inštaláciou odsávača pár odporúčame vybrať hliníkové filtre.
- Skontrolujte, či sa vnútri výrobku nenachádzajú žiadne obalové materiály ani akékoľvek iné materiály, napr. návod, záručný list alebo vrecúška so skrútkami. Tieto je potrebné vybrať a uschovať na prípadné ďalšie použitie v budúcnosti.
- Odporúčame odpojiť a premiestniť bokom voľne stojace alebo zabudované sporáky, aby ste získali ľahší prístup k zadnej stene, príp. k stropu. Ak to nie je možné, umiestnite ochranný materiál na pracovnú plochu, varnú dosku alebo na sporák. Týmto zabránite poškodeniu týchto plôch.

- Na potrebné zmontovanie odsávača pár si zvolte rovnú plochu. Zakryte ju ochranným materiálom a položte na ňu všetky časti odsávača a upevňovacie prvky.
- Je potrebné, aby kvalifikovaný technik overil vhodnosť dodávaného spojovacieho materiálu a ďalších súčiastok pre konkrétny typ steny alebo stropu. Stena a strop musia byť dostatočne pevné, aby udržali hmotnosť odsávača.
- Nepripevňujte tento odsávač pár k stene alebo skrinkovému nábytku pomocou obkladania, omietania ani ho neprilepujte silikónovým lepidlom. Spotrebič je navrhnutý iba pre inštaláciu na stenu, príp. na strop.
- Odporúčame, aby spotrebič vždy inštalovali dve osoby.

Ak je váš odsávač pár určený na inštaláciu k stropu, dodržujte nasledujúci pokyn.

- 1) Odsávač pár je potrebné zavesiť iba na stropných nosníkoch alebo na záťažových spojniciach stropných nosníkov.
- 2) **Nezavesujte** odsávač pár na stropné podhlady.
- 3) Strop **musí** mať nosnosť minimálne 40 kg.
- 4) Hrúbka stropu **musí** byť minimálne 30 mm.

DÔLEŽITÉ:

ODSÁVAČ PÁR JE MOŽNÉ PRIPOJIŤ K ELEKTRICKEJ SIETI AŽ PO DOKONČENÍ CELEJ JEHO INŠTALÁCIE.

Umiestnenie

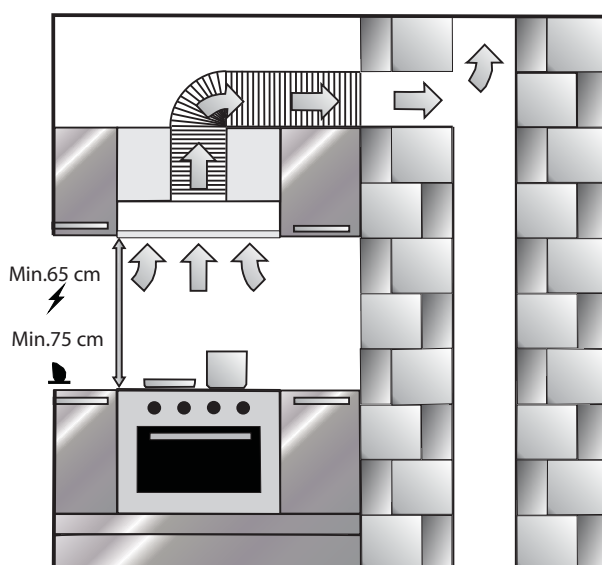

Odsávač pár inštalujte do výšky aspoň 65 cm od elektrickej varnej dosky alebo do výšky 75 cm od plynovej varnej dosky.

Inštalácia

1) Inštalácia závesných podložiek

Na zavesenie odsávača pár je potrebné najprv inštalovať 2 závesné podložky tvaru L, ktoré sú dodávané spoločne so skrutkami, na odsávač podľa obrázka nižšie. Podložky potom zaistíte príslušnými skrutkami M5 × 40 do M5 závitů.

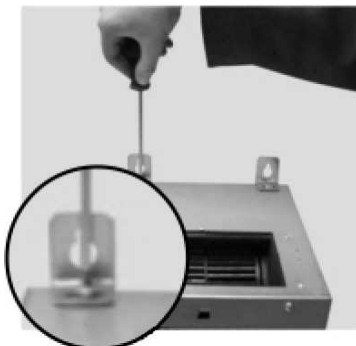

2) Inštalácia spätnej klapky

Inštalujte spätnú klapku na vývod v hornej časti odsávača pár pomocou skrutiek 3,5 × 9,5 podľa obrázka nižšie.



3) Vyvrtanie montážnych otvorov

Priložte montážnu šablónu na stenu a vyvrtajte v bodoch A, B a C otvory pomocou vrtáka s priemerom 8 mm. Na inštaláciu komína vyvrtajte otvory pomocou vrtáka s priemerom 6 mm podľa rozmerov minimálnej a maximálnej výšky.

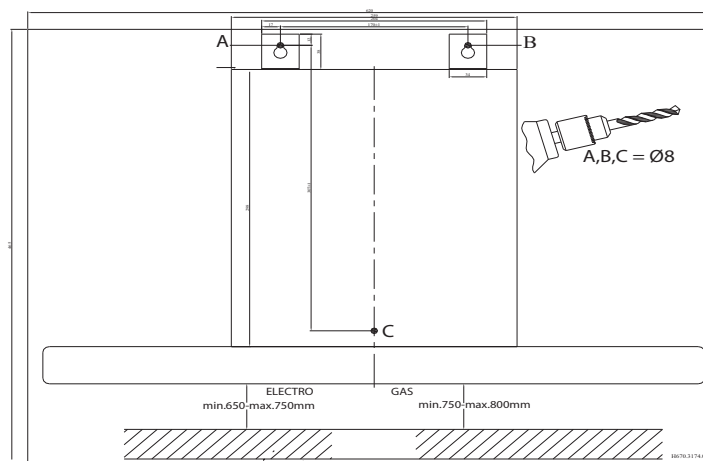

**VAROVANIE!**

Počas vrtania montážnych otvorov dbajte na priemer otvorov, ktoré sa použijú na zavesenie odsávača. Ak by boli otvory vyvrtané zle, nebude možné odsávač pár správne zostaviť.

4) Vloženie príchytiiek

Do vyvrtaných otvorov A, B a C s priemerom 8 mm vložte príchytky s priemerom 8 mm. Do dvoch otvorov s priemerom 6 mm vložte príchytky s priemerom 6 mm – pozrite obrázok nižšie.

**5) Pripevnenie lišty komína**

Vyvrtajte otvory do steny pomocou vrtáka s priemerom 6 mm. Pripevnite lištu komína pomocou skrutiek 3,9 × 22 do plastových príchytiiek s priemerom 6 mm.

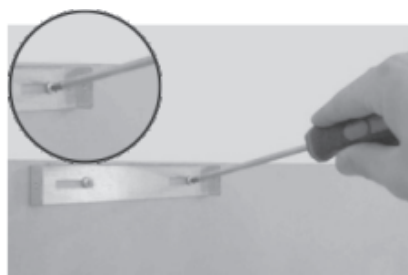

Do vyvrtaných otvorov A, B s priemerom 8 mm s príchytkami vložte 2 skrutky 5,5 × 45. Vzdialenosť medzi stenou a hlavičkou skrutky musí byť 5 mm.

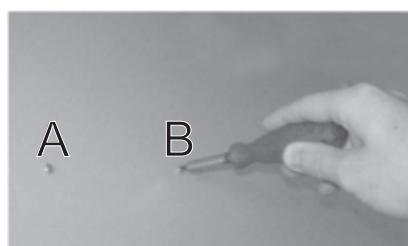

6) Zavesenie odsávača pár

Zaveste odsávač pár pomocou závesných podložiek na skrutky v otvoroch A a B – pozrite obrázok nižšie.

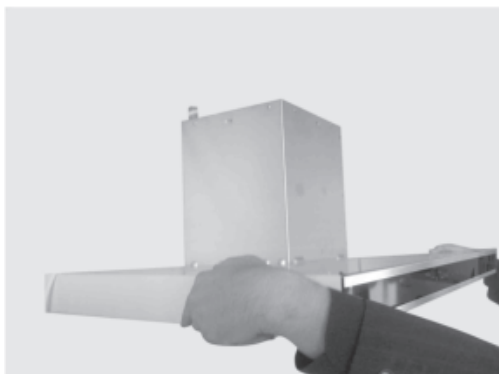

7) Dotiahnutie skrutiek

Po zavesení odsávača pár dotiahnite skrutky na zaistenie odsávača pár.



8) Dotiahnutie závesných skrutiek

Z bodu C (pozrite obrázok nižšie) dotiahnite závesné skrutky, čím zaistíte bezpečné zavesenie.

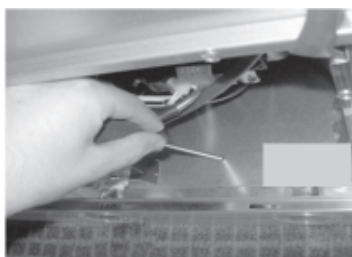

POZNÁMKA:

Ak by dochádzalo k vychýleniu odsávača, použite skrutky M5 na hornej strane odsávača na dodatočné zaistenie.

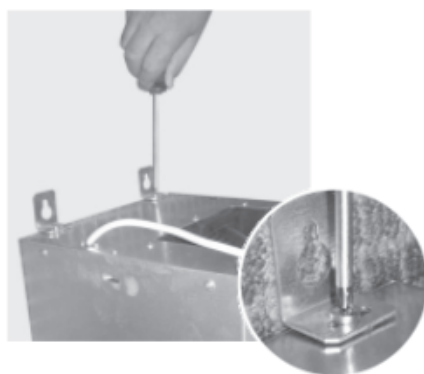

9) Inštalácia hliníkovej rúrky

Pripojte hliníkovú ohybnú rúrku na výstup vzduchu v hornej časti odsávača pár a druhý koniec vložte do výstupu v stene. Uistite sa, že je spojenie pevné aj pri maximálnej záťaži.



Ohyby a zahnutia hliníkovej rúry znižujú výkon odsávania, preto je potrebné, aby bola hliníková rúra čo najmenej ohnutá.



Správne



Nesprávne

10) Inštalácia komína

Inštalujte komíny okolo základne.



Pripevnite vnútornú časť odsávača ku komínu, ktorý je pripevnený k stene. Vytiahnite vnútorný komín z vonkajšieho komína a pripevnite k lište pomocou skrutiek.



11) Vybratie oddelovacej dosky

Podržte dosku v pravom a ľavom hornom rohu a vytiahnite ju.



Po dokončení inštalácie skontrolujte, či je odsávač pár správne nainštalovaný a funguje správne.

Uhlíkový filter

Ak používate odsávač pár bez zaisteného odsávania, je potrebné, aby ste použili uhlíkový filter. Uhlíkový filter nie je súčasťou dodávky. Kontaktujte svojho predajcu alebo autorizované servisné stredisko pre možnosť kúpy takéhoto filtra.

- Pred inštaláciou alebo výmenou uhlíkového filtra sa uistite, že je spotrebič vypnutý a odpojený od sieťovej zásuvky alebo vypnite príslušný istič.
- Uhlíkový filter je potrebné vymieňať pravidelne každých 3 – 5 mesiacov v závislosti od použitia spotrebiča.
- Nikdy uhlíkový filter neumývajte vo vode, ak výrobca filtra neurčí inak.
- Hliníkové filtre musia byť vždy inštalované, aj keď nie je uhlíkový filter inštalovaný. Nepoužívajte spotrebič bez hliníkového filtra.



Výmena uhlíkového filtra

1. Pre správnu prevádzku spotrebiča je potrebné inštalovať uhlíkový filter. Počet a typ sa líšia v závislosti od modelu.
2. Nasadíte uhlíkový filter na výstupy motora a otočte v smere hodinových ručičiek.
3. Ak chcete vybrať uhlíkové filtre, otočte nimi proti smeru hodinových ručičiek.

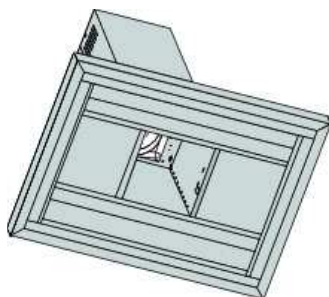

alebo

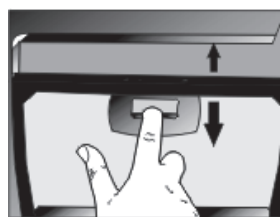

Ventilácia

Aby ste zaistili správnu ventiláciu, nechajte okná zatvorené, ak je spotrebič zapnutý.



VAROVANIE!

Dbajte na zvýšenú opatrnosť, ak používate spotrebič súčasne s iným spotrebičom, ktorý funguje s použitím vzduchu alebo paliva (napr. tepelný ventilátor, vetrák a pod.), alebo s použitím plynu, uhlia alebo dreva, keďže môže odsávač pár negatívne ovplyvniť ich výkon, pretože odsáva vzduch von. Toto varovanie je neplatné, ak ste inštalovali spotrebič bez zaistenia odsávania mimo miestnosti.

ČASŤ 4: POUŽITIE

Z ovládacieho panelu odstráňte ochrannú fóliu.

Výber účinnosti odsávania

Tento odsávač pár je vybavený 5 stupňami účinnosti odsávania. Stupeň účinnosti vyberte na základe použitia sporáka a úniku pary z hrncov.

Na zapnutie motora stlačte tlačidlo  a na nastavenie účinnosti odsávania stlačte tlačidlo + alebo -. Tlačidlom + zvyšujete účinnosť odsávania a tlačidlom – znižujete účinnosť odsávania.



Automatický časovač (TIMER)

Stlačte a podržte tlačidlo  pri nastavenej účinnosti odsávania na aspoň 2 sekundy a funkcia automatického časovača bude zapnutá 15 minút. Po zapnutí funkcie sa na displeji zobrazí príslušný symbol a motor sa automaticky vypne po 15 minútach.

POZNÁMKA:

Používajte odsávač pár spoločne so sporákom. Zaisťte tak správne odsávanie vzduchu. Odporúčame nechať odsávač pár o niekoľko minút dlhšie zapnutý než sporák, aby došlo k úplnému odsatiu všetkých pachov.

Osvetlenie

Odsávač pár je vybavený osvetlením. Stlačte tlačidlo so symbolom svetla raz na zapnutie svetla. Na vypnutie stlačte toto tlačidlo znovu.

Tipy na použitie

1. Pravidelne čistite hliníkové filtre a pravidelne vymieňajte uhlíkové filtre.
2. Používajte prostrednú účinnosť odsávania. Najvyššiu účinnosť používajte, iba ak je to nutné.
3. Aby ste zaistili správnu ventiláciu, nechajte okná zatvorené, ak je spotrebič zapnutý.

REŽIM BOOST

Vami zakúpený model je vybavený režimom intenzívneho odvetrávanie s maximálnym využitím energie.

Režim Boost: Na displeji spotrebiča sa zobrazí symbol (b), akonáhle zvolíte najvyššiu rýchlosť. Symbol označuje, že je režim Boost (intenzívne odvetrávanie) aktívna.

Spotrebič bude v tomto režime pracovať po dobu 6 minút, potom sa automaticky prepne na nižšiu rýchlosť a bude v prevádzke na nastavenú rýchlosť.

POZNÁMKA:

Funkcia časovača nie je možné v režime Boost použiť.

ČASŤ 5: ÚDRŽBA A ČISTENIE



VAROVANIE!

Pred čistením, pravidelnou a inou údržbou, montážou a demontážou sa uistite, že je spotrebič vypnutý a odpojený od sieťovej zásuvky alebo vypnite príslušný istič.

Výmena svetla

- Vypnite spotrebič.
- Odoberte hliníkový filter.
- Ak sa žiarovka rozbila počas prevádzky, vyčkajte, až schladne.

Modely s 3W halogénovou žiarivkou

- Na vybratie halogénovej žiarivky (3 W) stlačte držiak žiarivky smerom dole a zľahka otočte proti smeru hodinových ručičiek. Vyberte žiarivku.
- Žiarivku s rovnakými parametrami nainštalujte v opačnom poradí.

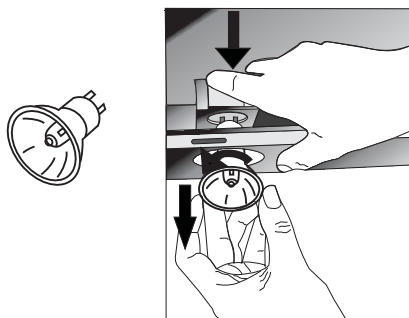

Modely s 1,5W žiarivkou

- Na vybratie halogénovej žiarivky (1,5 W) odstráňte najprv sklenený kryt pomocou tenkého skrutkovača. Dajte pozor, aby ste výrobok nepoškriabali. Chybnú žiarivku vyberte vytiahnutím smerom dole a vložte novú funkčnú žiarivku.
- Používajte žiarivku s rovnakými parametrami.

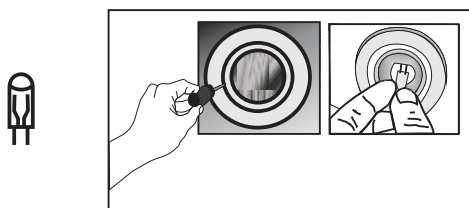

POZNÁMKA:

Nedržte novú žiarivku holými rukami. Nečistoty alebo pot z rúk môžu skrátiť jej životnosť.

Čistenie

- Hliníkové filtre zachytávajú prach a tuk z odsávaného vzduchu.
- Tieto filtre je potrebné pravidelne umývať, najlepšie raz za mesiac, v závislosti od použitia. Filtre umývajte v teplej vode s kuchynským prostriedkom na umývanie riadu, príp. môžete vložiť filtre do umývačky riadu a umývať so šetrným programom (max. 60 °C).
- Hliníkové filtre vyberte stlačením západky.
- Po vyčistení nechajte hliníkové filtre riadne vyschnúť pred spätnou inštaláciou.
- Vonkajší povrch odsávača utrite čistou a vlhkou utierkou mierne namočenou v teplej vode s trochou kuchynského prostriedku na umývanie riadu. Následne utrite dosucha.
- Vyvarujte sa kontaktu elektrických častí s vodou alebo inou tekutinou.
- Na čistenie môžete použiť aj špeciálne prípravky na údržbu a čistenie povrchu INOX (iba modely s povrchovou úpravou INOX).

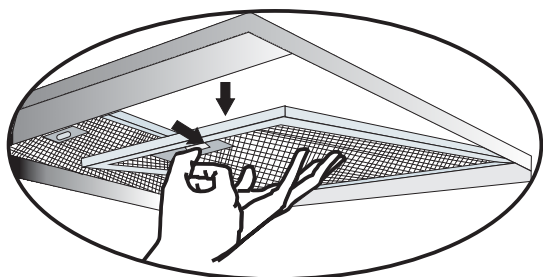

Čistenie hliníkových filtrov

Hliníkové filtre je potrebné vyčistiť, ak sa na displeji zobrazí „C“ (v závislosti od modelu).

Vyčistíte filtre podľa vyššie uvedených inštrukcií a na opätovné nasadenie stlačte a podržte tlačidlo vetráka na 3 sekundy, kým symbol „C“ (v závislosti od modelu) z displeja nezmizne.

Na displeji sa zobrazí symbol „E“ (v závislosti od modelu), čo znamená, že je spotrebič pripravený na prevádzku.

Ak chcete používať spotrebič bez vymazania symbolu „C“ (v závislosti od modelu), stlačte tlačidlo vetráka na spustenie odsávania na 1 sekundu, potom symbol „C“ (v závislosti od modelu) sa zobrazí ešte raz a motor bude ďalej pokračovať v prevádzke.

POZNÁMKA:

Symbol „C“ (v závislosti od modelu) sa zobrazí na displeji po cca 60 hodinách prevádzky.



VAROVANIE!

Na čistenie nepoužívajte benzín, benzén, riedidlo ani iné rozpúšťadlá; hrubé čistiace prostriedky; drôtenky ani hubky s drôtenkami.



VAROVANIE!

Hliníkové filtre môžete vložiť do umývačky riadu. Sfarbenie hliníkových filtrov sa môže po niekoľkých umývaniach zmeniť. Ide o normálny jav.

ČASŤ 6: PRED TÝM, NEŽ ZAVOLÁTE DO SERVISU

Ak spotrebič nefunguje, ako má, skontrolujte nižšie uvedené odporúčania na riešenie najbežnejších problémov. Ak problém stále pretrváva alebo nie je uvedený v nižšie uvedenej tabuľke, vypnite spotrebič a odpojte ho od sieťovej zásuvky a kontaktujte autorizované servisné stredisko.

Problém	Riešenie
Odsávač pár nefunguje.	Skontrolujte, či je zástrčka riadne zasunutá v riadne uzemnenej sieťovej zásuvke s parametrami 220 – 240 V ~ 50 Hz.
	Skontrolujte vypínač motora, či je v pozícii „On“.
Osvetlenie nefunguje.	Skontrolujte, či je zástrčka riadne zasunutá v riadne uzemnenej sieťovej zásuvke s parametrami 220 – 240 V ~ 50 Hz.
	Skontrolujte vypínač motora, či je v pozícii „On“.
	Skontrolujte, či nie je žiarovka alebo žiarivka rozbitá.
Odsávanie je slabé.	Skontrolujte, či nie sú hliníkové filtre špinavé.
	Skontrolujte výstup vzduchu, mal by byť otvorený.
	Skontrolujte uhlíkový filter, či nie je už príliš zašpinený.
Odsávač pár neodsáva vzduch priamo von (pri modeloch bez zaisteného odsávania).	Skontrolujte, či nie sú hliníkové filtre špinavé.
	Skontrolujte uhlíkový filter, či nie je už príliš zašpinený.

UPOZORNENIE:

Používajte odsávač pár spoločne so sporákom. Zaistíte tak správne odsávanie vzduchu. Odporúčame nechať odsávač pár o niekoľko minút dlhšie zapnutý než sporák, aby došlo k úplnému odsatiu všetkých pachov.

ČASŤ 7: TECHNICKÉ ŠPECIFIKÁCIE

		PEW	
RÝCHLOSŤ 1	Napätie (A)	0,5	0,6
	Výkon (W)	105	90
	Prietok (m ³ /h)	180	230
	Tlak (mmH2O)	130	155
	Hlučnosť (dB)	36	35
RÝCHLOSŤ 2	Napätie (A)	0,6	0,9
	Výkon (W)	125	120
	Prietok (m ³ /h)	260	310
	Tlak (mmH2O)	200	205
	Hlučnosť (dB)	43	42
RÝCHLOSŤ 3	Napätie (A)	0,7	1,5
	Výkon (W)	145	185
	Prietok (m ³ /h)	335	500
	Tlak (mmH2O)	265	245
	Hlučnosť (dB)	48	52
RÝCHLOSŤ 4	Napätie (A)	0,8	
	Výkon (W)	170	
	Prietok (m ³ /h)	450	
	Tlak (mmH2O)	310	
	Hlučnosť (dB)	53	
RÝCHLOSŤ 5	Napätie (A)	1	
	Výkon (W)	210	
	Prietok (m ³ /h)	750	
	Tlak (mmH2O)	350	
	Hlučnosť (dB)	61	
Vstupné napätie		220 - 240 V ~ 50 Hz	220 - 240 V ~ 50 Hz
Priemer výstupu vzduchu		150 mm	150 mm

POZNÁMKA: Vyššie uvedené údaje podliehajú zmenám.

POKYNY A INFORMÁCIE O ZAOBCHÁDZANÍ S POUŽITÝM OBALOM

Použitý obalový materiál odložte na miesto určené obcou na ukladanie odpadu.

LIKVIDÁCIA POUŽITÝCH ELEKTRICKÝCH A ELEKTRONICKÝCH ZARIADENÍ



Tento symbol na produktoch alebo v sprievodných dokumentoch znamená, že použité elektrické a elektronické výrobky nesmú byť pridané do bežného komunálneho odpadu. Pre správnu likvidáciu, obnovu a recykláciu odovzdajte tieto výrobky na určené zberné miesta. Alternatívne v niektorých krajinách Európskej únie alebo v iných európskych krajinách môžete vrátiť svoje výrobky miestnemu predajcovi pri kúpe ekvivalentného nového produktu. Správnou likvidáciou tohto produktu pomôžete zachovať cenné prírodné zdroje a napomáhate prevencii potenciálnych negatívnych dopadov na životné prostredie a ľudské zdravie, čo by mohli byť dôsledky nesprávnej likvidácie odpadov. Ďalšie podrobnosti si vyžiadajte od miestneho úradu alebo najbližšieho zberného miesta. Pri nesprávnej likvidácii tohto druhu odpadu môžu byť v súlade s národnými predpismi udelené pokuty.

Pre podnikové subjekty v krajinách Európskej únie

Ak chcete likvidovať elektrické a elektronické zariadenia, vyžiadajte si potrebné informácie od svojho predajcu alebo dodávateľa.

Likvidácia v ostatných krajinách mimo Európskej únie

Tento symbol je platný v Európskej únii. Ak chcete tento výrobok zlikvidovať, vyžiadajte si potrebné informácie o správnom spôsobe likvidácie od miestnych úradov alebo od svojho predajcu.



Tento výrobok spĺňa všetky základné požiadavky smerníc EÚ, ktoré sa naň vzťahujú.

Zmeny v texte, dizajne a technických špecifikáciách sa môžu meniť bez predchádzajúceho upozornenia a vyhradzuje si právo na ich zmenu.

POZNÁMKY

Dovozce:
FAST ČR, a.s.
Černokostecká 1621
CZ-25101 Říčany

Dovozca:
FAST PLUS s.r.o.
Na pántoch 18
SK-831 06 Bratislava

PHILCO[®] 

**is a registered trademark used under license from
Electrolux International Company, U.S.A.**