



FDV 200851-E

---

English .....	5 - 14
Čeština .....	15 - 24
Slovenčina .....	25 - 34
Magyarul .....	35 - 44
Polski .....	45 - 54
Русский .....	55 - 63

1

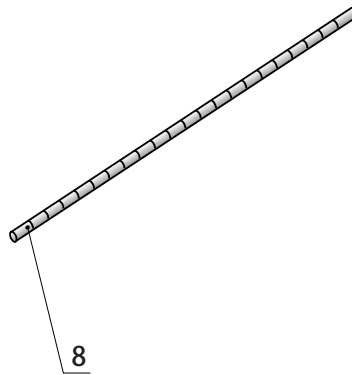
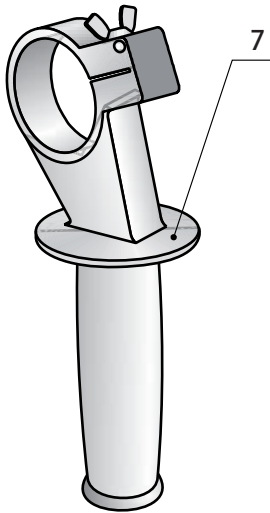
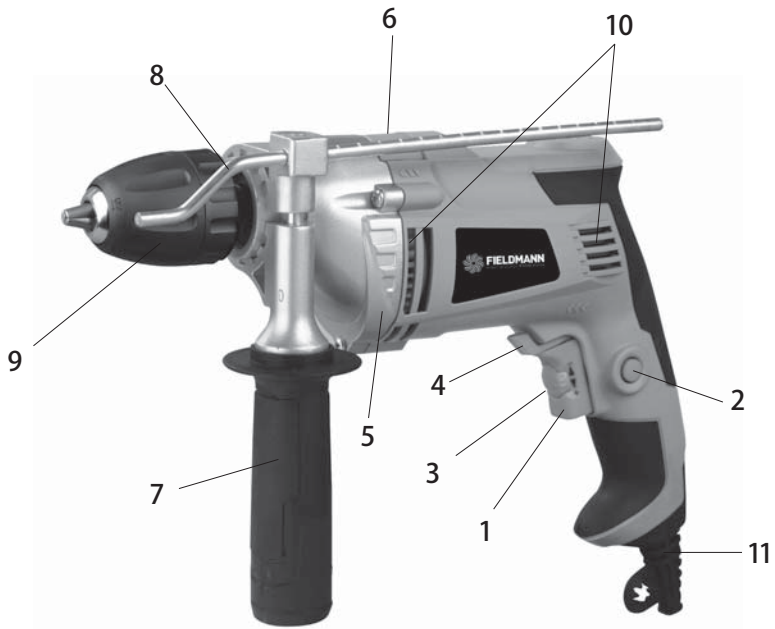



# Impact Drill

## INSTRUCTION MANUAL

**Thank you for your purchase of the impact drill. For your personal safety, read and understand the Instruction Manual before using. Keep the Instruction Manual in a safe place for future reference.**

## CONTENTS

PICTORIAL APPENDIX .....	3
1. GENERAL SAFETY INSTRUCTIONS .....	6
Important Safety Instructions	
Package	
Instruction Manual	
2. SYMBOLS .....	8
3. MACHINE DESCRIPTION AND ITEMS DELIVERED .....	9
4. SAFETY INSTRUCTIONS .....	9
5. APPROPRIATE APPLICATION .....	10
6. ADJUSTMENT AND OPERATION .....	10
Impact/Standard drilling selector	
Speed control Chuck	
7. TECHNICAL SPECIFICATIONS .....	11
8. DECLARATION OF CONFORMITY .....	12
9. DISPOSAL .....	13

# 1. GENERAL SAFETY INSTRUCTIONS

## Important Safety Instructions

- ✿ Read the Instruction Manual attentively before use.
- ✿ Carefully remove the tool and any accessories from the box. Do not discard any of the packing materials until all parts are accounted for.
- ✿ Keep the product in a dry place.
- ✿ Read all warnings and instructions attentively. Failure to follow all warnings and instructions listed below may result in electric shock, fire and/or serious personal injury.
- ✿ Read operator's manual carefully. Learn its applications and limitations, as well as the specific potential hazards related to this power tool. Following this rule will reduce the risk of electric shock, fire, or serious injury.
- ✿ Check whether the available power supply parameters correspond to the voltage parameters specified on the tool.
- ✿ Check whether the power tool and connections are not damaged.
- ✿ Connect the power cord to the outlet only when the tool is switched off.
- ✿ Switch on the tool prior you place it on the workpiece.
- ✿ Take all safety measures to reduce a risk of electric shock. Avoid body contact with earthed or grounded surfaces, such as pipes, radiators, ranges and refrigerators.
- ✿ Sudden temperature changes may result in water condensation on live parts. Prior to use: Let the power tool reach the workplace room temperature.
- ✿ Do not use machines, tools and recommended accessories for any than intended purposes!
- ✿ Clamp the workpiece safely. Secure the workpiece to be drilled in a vice or with clamps to keep it from turning as the drill bit rotates.
- ✿ Dress properly. Do not wear loose clothing or jewellery. Loose clothes, jewellery or long hair can be caught in moving parts. Wear safety shoes and gloves. Contain long hair.
- ✿ Should dust, chips and sawdust result from your activity or should you work above your head, always wear safety goggles and dust mask, where appropriate.
- ✿ While impact drilling, wear suitable ear protective equipment.
- ✿ While working on ladders, scaffolding or upper floors, always stand on a firm base.
- ✿ Do not expose power tools to rain or wet conditions. Do not immerse the tool into water.
- ✿ When operating a power tool outdoors, use an extension cord and other accessories suitable for outdoor use.
- ✿ Do not operate power tools in explosive atmospheres.
- ✿ When the tool is handed over to the third person, the Instruction Manual shall always be included.
- ✿ The power tool can be repaired only by a qualified specialist and with the original spare parts.

**⚠ WARNING!** Do not use a power tool while you are tired or under the influence of drugs, alcohol or medication. A moment of inattention while operating power tools may result in serious personal injury. Do not use the power tool in any of the following situations.

- ✿ Keep the power tool out of reach of children.
- ✿ Store idle power tools in the original package in a safe place and out of reach of children.
- ✿ Disconnect the power cord from the power outlet before making any adjustments, changing accessories, or storing power tools.
- ✿ Do not abuse the cord. Never use the cord to carry the charger. Do not pull the cord to disconnect the power tool from the power source.
- ✿ When working: Do not let the motor stop if the power tool is loaded.
- ✿ Keep the workplace clean and tidy. A messy workplace increases a risk of injury!
- ✿ Do not assume unusual body positions while drilling.
- ✿ Avoid unintentional power tool switching or startup.

### Packaging

The product is placed in a package preventing damage during transport. This package is a raw material therefore it can be handed-over for recycling.

### Instructions for use

Before beginning to work with the machine, read the following safety rules and instructions for use. Familiarize with operating elements and the proper use of the device. Keep the manual in a safe place for future reference. We recommend keeping the original package including the inner packaging materials, cash voucher and guarantee card for a period of warranty at minimum. For a case of transportation, pack the machine into the original box from the manufacturer, thus ensuring a maximum protection of the product during a possible transport (e.g. moving or sending into a service station).

**📖 Note:** If you hand the machine over to next persons, hand it over together with the manual. Adherence to the attached instructions for use is a precondition for the proper use of the machine. The operation manual includes also instructions for operation, maintenance and repairs.

**The manufacturer does not take any responsibility for accidents or damages resulting from the failure to adhere to this manual.**

## 2. SYMBOLS



The product complies with the applicable standards and regulations.



Read the Instruction Manual attentively prior to use.

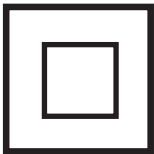

Double-insulated.



Use eyes protective equipment



Use ears protective equipment



Subjected to recycling





## 3. MACHINE DESCRIPTION AND ITEMS DELIVERED

### Machine Description (See fig. 1)

- 1 - ON/OFF switch
- 2 - ON/OFF switch lock button
- 3 - Rotary speed selector
- 4 - Rotation direction selector
- 5 - Drill
- 6 - Standard/Impact drilling selector
- 7 - Auxiliary handle
- 8 - Drilling depth indicator
- 9 - Quick-release chuck
- 10 - Ventilation apertures
- 11 - Power cord

### Items Delivered

Remove all contents from the box and inspect to ensure no damage was incurred during shipping, and that the items listed below are included.:

- ✿ Impact drill
- ✿ Ergonomic handle
- ✿ Drilling depth indicator
- ✿ Warranty card
- ✿ Instruction Manual
- ✿ Tool kit - only with the FDV 200801-E model

Should the components be missing or damaged, contact the dealer of the machine.

## 4. SAFETY INSTRUCTIONS

- ✿ Before drilling into walls make sure that you are not breaking into an electricity, gas or water supply line. Use a suitable detector.
- ✿ Always unplug the drill before changing a drill or bit.
- ✿ The chuck key should always be stored in the key holder.
- ✿ To avoid injuries, securely attach the work piece with a vice or clamp.
- ✿ When drilling or driving a screw: Do not allow the motor to stall under the load.
- ✿ In the event of an electrical or mechanical malfunction, immediately switch the drill off and disconnect the plug.

**⚠ WARNING!** While impact drilling, wear suitable ear protective equipment. Exposure to the excess noise levels can cause hearing loss.

**⚠ WARNING!** Use auxiliary handles supplied with the tool. Loss of control can cause a serious personal injury.

## 5. APPROPRIATE APPLICATION

- ✿ The FDV 200801-E tools are intended for impact drilling in bricks and concrete and drilling in wood, metal, ceramics and plastics.
- ✿ The tools equipped with electronic controls and right/left rotation are also suitable for screwing and threading.
- ✿ Use the machine and accessories only for the above mentioned applications. All other applications are expressly ruled out.

## 6. ADJUSTMENT AND OPERATION

### Impact/Standard drilling selector



- ✿ Function  - use the drilling function to drill holes in wood or metal. Move the selector 6 to the right.



- ✿ Function  - use the impact drilling function to drill holes in concrete. Move the selector 6 to the left.

### Variable speed control

- ✿ Variable speed is controlled by pressing the trigger and adjusting the knob on the switch.
- ✿ Set the "reversing" and "forward" switch to get clockwise and anti-clockwise rotation.
- ✿ The power tool works with variable speed between 0 and maximum speed depending on pressure you put on the master switch 1.
- ✿ Lower pressure results in lower speed and facilitates the smooth, properly controlled start of the drilling operation.
- ✿ Do not overload the power tool; it would stop.

### Chuck

- ✿ The chuck of reversible drills is always fixed by a screw with a left hand thread.
- ✿ Loosen the screw prior to chuck removal.

- ✿ To loosen the screw, turn it in a clockwise direction.
- ✿ The chuck can be equipped with all standard drills and extensions manufactured in compliance with the business standards up to dia. XX mm.
- ✿ The power tool is fitted with the quick-release chuck to facilitate exchange of the extensions during manual drilling without a key.

### **Automated lock**

The chuck can be equipped with all standard drills and extensions manufactured in compliance with the business standards up to dia. 10 mm.

## **7. TECHNICAL SPECIFICATIONS**

Power supply.....	230V~ / 50Hz
Power input.....	850W
Speed.....	0-2800 ot./min
Protection class.....	II
Maximum drilling capacity .....	dia. 13 mm
Power supply cable length.....	1.8 m
Declared noise level: .....	100 dB(A)

Instructions Manual - language version only.

# 8. DECLARATION OF CONFORMITY

**Product/Name:** IMPACT DRILL / FIELDMANN

**Type/Model:** FDV 200851-E ..... 230V50Hz/850W/0-2800rpm/13mm

**The product complies with the following directives:**

- ✿ The Directive of the European Parliament and the Council No. 2006/95/EC dated 12 December 2006 on the harmonisation of the laws of Member States relating to electrical equipment designed for use within certain voltage limits.
- ✿ The Directive of the European Parliament and the Council No. 2004/108/EC dated 15 December 2004 on the harmonisation of the laws of the Member States relating to electromagnetic compatibility and repealing Directive No. 89/336/EEC.
- ✿ The Directive of the European Parliament and the Council No. 2006/42/EC dated 17 May 2006 on machinery, and amending Directive No. 95/16/EC.
- ✿ The Directive of the European Parliament and the Council No. 2002/95/EC dated 27 January 2003 on the restriction of the use of certain hazardous substances in electrical and electronic equipment.
- ✿ The Directive of the European Parliament and the Council No. 2005/88/EC dated 14 December 2005 amending Directive No. 2000/14/EC on the harmonisation of the laws of the Member States relating to the noise emission in the environment by equipment for use outdoors

**and standards:**

- ✿ EN 60745-1:2009+A11
- ✿ EN 60745-2-1:2010
- ✿ EN 55014-1:2006+A1:2009+A2:2011
- ✿ EN 55014-2:1997+A1:2001+A2 :2008
- ✿ EN 61000-3-2:2014
- ✿ EN 61000-3-3:2013

**CE Certification:** ..... 16

FAST ČR, a.s. is authorised to act on behalf of the manufacturer.

**Manufacturer:**

FAST ČR, a.s.  
 Černokostecká 1621,251 01 Praha , Česká republika  
 Tax ID:: CZ26726548

In Prague, 23 JAN 2016

Name: Zdeněk Pech  
 Chairman of Board



Signature and stamps:

## 9. DISPOSAL

### **INSTRUCTIONS AND INFORMATION ON DISPOSAL OF USED PACKAGING.**

Put any used package material to the place determined by the municipality for waste disposal.

### **DISPOSAL OF USED ELECTRIC AND ELECTRONIC EQUIPMENT**



This symbol on products or accompanying documents means that used electric or electronic products must not be put to ordinary municipal waste. Hand over such products to determined collection points for proper disposal, restoration and recycling. Alternatively, in some countries of the European Union or other European countries you can return your products to your local dealer when you buy an equivalent new product. By dutiful disposal of this product you can preserve precious natural resources and you help prevent any potential adverse effects on the environment and human health which could be the results of wrong waste disposal. Ask your local authority or the nearest collection point for additional details. In case of improper disposal of this waste kind penalties can be imposed in accordance with national regulations.

#### **For companies in the European Union countries**

Should you want to dispose of electric and electronic devices, ask your dealer or vendor for necessary information.



#### **Disposal in other countries outside the European Union**

Should you want to dispose of this product, ask your local authorities or your dealer for necessary information about disposal method.

This product fulfils all basic requirements of the EU directives that apply to it.

Text, design and technical specifications can change without prior notice and we reserve the right for their change.



# Příklepová vrtačka

## NÁVOD K OBSLUZE

**Děkujeme vám, že jste si zakoupili tuto příklepovou vrtačku. Než ji začnete používat, přečtěte si, prosím, pozorně tento návod k obsluze a uschovejte jej pro případ dalšího použití.**

## OBSAH

OBRAZOVÁ PŘÍLOHA .....	3
1. VŠEOBECNÉ BEZPEČNOSTNÍ PŘEDPISY .....	16
Důležitá bezpečnostní upozornění	
Obal	
Návod k použití	
2. SYMBOLY.....	18
3. POPIS STROJE A OBSAH DODAVKY .....	19
4. BEZPEČNOSTNÍ POKYNY .....	19
5. ÚČELOVÉ POUŽITÍ .....	20
6. SEŘÍZENÍ A PROVOZ .....	20
Přepínač běžného/příklepového vrtání	
Regulace otáček	
Skličidlo	
7. TECHNICKÉ ÚDAJE .....	21
8. PROHLÁŠENÍ O SHODĚ .....	22
9. LIKVIDACE .....	23

# 1. VŠEOBECNÉ BEZPEČNOSTNÍ PŘEDPISY

## Důležitá bezpečnostní upozornění

- ✿ Před použitím si pečlivě přečtěte návod k použití.
  - ✿ Výrobek pečlivě vybalte a dejte pozor, abyste nevyhodili žádnou část obalového materiálu dřívě, než najdete všechny součásti výrobku.
  - ✿ Výrobek uchovávejte na suchém místě.
  - ✿ Čtěte všechna upozornění a pokyny. Zanedbání při dodržování varovných upozornění a pokynů mohou mít za následek úraz elektrickým proudem, požár a/nebo těžká poranění.
  - ✿ Přečtěte si prosím následující pokyny týkající se ochrany před úrazem elektrickým proudem a rizika zranění či řídky a řiďte se jimi.
  - ✿ Ověřte si, zda je elektrické napájení, které máte k dispozici, kompatibilní s napětím uvedeným na zařízení.
  - ✿ Zkontrolujte, zda elektrická zařízení a přípojky nevykazují nějaké poškození.
  - ✿ Silový kabel připojujte k napájení pouze je-li zařízení vypnuté.
  - ✿ Před umístěním zařízení na zpracovávanou součást dané zařízení nejdříve zapněte.
  - ✿ Přijměte ochranná opatření proti úrazu elektrickým proudem. Zabráňte tělesnému kontaktu s uzemněnými součástmi, jako např. kovovým potrubím, radiátory, sporáky, lednicemi apod.
  - ✿ Velké změny teploty mohou vést ke kondenzaci na součástech pod proudem. Před použitím: Umožněte, aby se teplota zařízení vyrovnala teplotě pracoviště.
  - ✿ Stroje, zařízení a doporučená příslušenství nepoužívejte za jiným účelem, než za jakým byly navrženy!
  - ✿ Bezpečně upevněte zpracovávanou součást. K bezpečnému upevnění zpracovávané součásti použijte upínací zařízení nebo svěrák.
  - ✿ Aby nedošlo k úrazu, nenoste šperky ani volné oblečení, které by se mohly zachytit do pohybujících se součástí. Doporučujeme vám nosit ochrannou obuv a rukavice. Dlouhé vlasy je vhodné si svázat.
  - ✿ Pokud při práci vzniká prach, třísky a piliny nebo pokud pracuje nad hlavou, noste prosím ochranné brýle a, je-li to nutné, ochrannou masku.
  - ✿ V případě hluku používejte ochranu sluchu.
  - ✿ Při práci na patře, žebřících a lešeních mějte pod nohama vždy pevný podklad.
  - ✿ Elektrická zařízení udržujte vždy z dosahu vlhkosti a deště. Zařízení neponořujte do vody.
  - ✿ Při práci venku používejte pouze schválená zařízení a prodlužovačky určené pro venkovní použití.
  - ✿ Zařízení nepoužívejte v místech s nebezpečím výbuchu.
  - ✿ Při předávání tohoto zařízení třetí osobě se musí předat také tento návod.
  - ✿ Opravy může provádět pouze odborník s použitím originálních součástí.
- ⚠ POZOR!** Konzumace alkoholu, užívání léků a drog, stavy nemocnosti, horečka nebo únava mohou ovlivnit vaši reakceschopnost. Nepoužívejte elektrická zařízení v žádné z následujících situací.



- ✿ Elektrická zařízení udržujte mimo dosah dětí.
- ✿ Elektrická zařízení skladujte v originální krabici na bezpečném místě a mimo dosah dětí.
- ✿ Při přestávce v práci nebo když zařízení nepoužíváte, když provádíte seřízení, vyměňujete příslušenství nebo provádíte opravy vždy odpojte kabel.
- ✿ Když zařízení přenášíte, nikdy jej nedržte za kabel. Nikdy zařízení neodpojujte taháním za kabel.
- ✿ Při práci: Nedovolte, aby došlo k zastavení motoru, je-li zařízení zatížené.
- ✿ Udržujte na pracovišti pořádek. Nepořádek může způsobit úraz!
- ✿ Při práci se vyhýbejte neobvyklým polohám těla.
- ✿ Nedopusťte, aby došlo k nechtěnému zapnutí nebo spuštění zařízení.

## Obal

Výrobek je umístěn v obalu bránícím poškozením při transportu. Tento obal je surovinou a lze jej proto odevzdat k recyklaci.

## Návod k použití

Než začnete se strojem pracovat, přečtěte si následující bezpečnostní předpisy a pokyny k používání. Seznamte se s obslužnými prvky a správným používáním zařízení. Návod pečlivě uschovejte pro případ pozdější potřeby. Minimálně po dobu záruky doporučujeme uschovat originální obal včetně vnitřního balicího materiálu, pokladní doklad a záruční list. V případě přepravy zabalte stroj zpět do originální krabice od výrobce, zajistěte si tak maximální ochranu výrobku při případném transportu (např. stěhování nebo odeslání do servisního místa).

 **Poznámka:** Předáváte-li stroj dalším osobám, předejte jej společně s návodem. Dodržování přiloženého návodu k obsluze je předpokladem řádného používání stroje. Návod k obsluze obsahuje rovněž pokyny pro obsluhu, údržbu a opravy.

**Výrobce nepřebírá odpovědnost za nehody nebo škody vzniklé následkem nedodržování tohoto návodu.**

## 2. SYMBOLY



Tento produkt je vyroben v souladu se schválenými normami.



Před použitím stroje si pozorně přečtěte návod k obsluze.

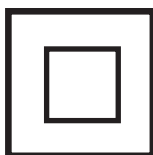

Dvojitá izolace.



Použijte ochranné pomůcky na oči



Použijte ochranné pomůcky na uši



Nevhazujte je do běžného odpadu

## 3. POPIS STROJE A OBSAH DODÁVKY

**Popis stroje** (viz obr. 1)

- |  |                        |
|--|------------------------|
| 1 - Hlavní spínač ZAP/VYP                | 10 - Ventilační štěrby |
| 2 - Pojistné tlačítko pro spínač ZAP/VYP | 11 - Kabel             |
| 3 - Otočný volič rychlosti               |                        |
| 4 - Přepínač směru otáček                |                        |
| 5 - Vrtačka                              |                        |
| 6 - Přepínání vrtání / příklep           |                        |
| 7 - Pomocná rukojeť                      |                        |
| 8 - Indikátor hloubky vrtání             |                        |
| 9 - Rychloupínací sklíčidlo              |                        |

### Obsah dodávky

Stroj vyjměte opatrně z obalu a zkontrolujte, zda jsou následující díly kompletní:

- ✿ Vrtačka
- ✿ Ergonomická rukojeť
- ✿ Indikátor hloubky vrtání
- ✿ Záruční list
- ✿ Návod k obsluze
- ✿ Kufřík - Je pouze součástí modelu FDV 200801-E

Pokud díly chybí nebo jsou poškozeny, obraťte se, prosím, na prodejce, kde jste stroj zakoupili.

## 4. BEZPEČNOSTNÍ POKYNY

- ✿ Předtím, než začnete s vrtačkou pracovat, použijte detektor pro lokalizaci elektrického, vodovodního a plynového vedení a trubek.
  - ✿ Před výměnou vrtáku nebo korunky vždy vytáhněte zástrčku napájecího kabelu ze zásuvky.
  - ✿ Sklíčidlo vždy ukládejte do zásobníku.
  - ✿ Pro zvýšení bezpečnosti nejprve obrobek pevně uchyťte do svěráku nebo čelistí.
  - ✿ Při vrtání nebo šroubování: zabraňte přetížení motoru.
  - ✿ V případě poruchy elektroinstalace nebo mechanických prvků stroje okamžitě vrtačku vypněte a odpojte od napájení.
- ⚠ POZOR!** Při příklepovém vrtání používejte vhodnou ochranu sluchu. Vlivem nadměrného hluku může dojít k poškození, nebo až ztrátě sluchu.
- ⚠ POZOR!** Používejte přídatnou rukojeť, která je součástí dodávky stroje. Ztrátou kontroly nad nářadím může dojít k vážným úrazům.

## 5. ÚČELOVÉ POUŽITÍ

- ✿ Stroje FDV 200801-E jsou určeny k příklepovému vrtání do cihel a betonu i k vrtání do dřeva, železa, keramiky a plastu.
- ✿ Stroje s elektronickým ovládním a pravou/levou rotací jsou také vhodné ke šroubování a k řezání závitů.
- ✿ Nářadí a příslušenství používejte výhradně ke stanoveným účelům. Jakékoliv jiné použití nářadí je přísně zakázáno.

## 6. SEŘÍZENÍ A PROVOZ

### Přepínač běžného/příklepového vrtání



- ✿ Funkci  - vrtání použijte při vrtání otvorů do dřeva či kovu. Posuňte přepínač 6 doprava.



- ✿ Funkci  - příklepové vrtání použijte při vrtání otvorů do betonu. Posuňte přepínač 6 doleva.

### Regulace otáček

- ✿ Otáčky můžete regulovat stisknutím spouště a seřízením regulátoru na spoušti.
- ✿ Pro otáčení vrtáku po směru a proti směru hodinových ručiček použijte spínač směru otáčení vrtáku.
- ✿ stroj funguje s proměnlivou rychlostí mezi 0 a maximem podle tlaku, který vyvinete na hlavní spínač 1.
- ✿ Menší tlak působí nižší otáčky a tím umožní plynulý, ovládaný začátek.
- ✿ Nezatěžujte stroj natolik, aby se zastavil.

### Sklíčidlo

- ✿ Sklíčidlo vrtaček se zpětným chodem má vždy levotočivý závit.
- ✿ Před sejmutím sklíčidla musíte uvolnit bezpečností šroub.
- ✿ Šroub povolíte otáčením po směru hodinových ručiček.
- ✿ Do sklíčidla lze namontovat všechny běžné vrtáky a nástavce vyráběné podle obchodních norem do průměru XX mm.
- ✿ Stroj je vybaven rychloupínacím sklíčidlem pro rychlou výměnu nástavců při ručním provozu bez upínacího klíče.

### Automatická aretace

Do sklíčidla lze namontovat všechny běžné vrtáky a nástavce vyráběné podle obchodních norem do průměru 10 mm.

## 7. TECHNICKÉ ÚDAJE

Napájení .....	230V~ / 50Hz
Příkon .....	850W
Otáčky .....	0-2800 ot./min
Třída ochrany .....	II
Maximální vrtací výkon .....	Ø 13 mm
Délka napájecího kabelu .....	1,8 m
Deklarovaná úroveň hluku: .....	100 dB(A)

Návod k použití v originálním jazyce.

## 8. PROHLÁŠENÍ O SHODĚ

**Výrobek / značka:** PŘÍKLEPOVÁ VRTAČKA / FIELDMANN

**Typ / model:** FDV 200851-E ..... 230V/50Hz/850W/0-2800min/13mm

**Výrobek je v souladu s níže uvedenými předpisy:**

- ☛ Směrnice Evropského parlamentu a Rady 2006/95/ES ze dne 12. prosince 2006 o harmonizaci právních předpisů členských států týkajících se elektrických zařízení určených pro používání v určitých mezích napětí.
- ☛ Směrnice Evropského parlamentu a Rady 2004/108/ES ze dne 15. prosince 2004 o sblížení právních předpisů členských států týkajících se elektromagnetické kompatibility a o zrušení směrnice 89/336/EHS.
- ☛ Směrnice Evropského parlamentu a Rady 2006/42/ES ze dne 17. května 2006 o strojních zařízeních a o změně směrnice 95/16/ES.
- ☛ Směrnice Evropského parlamentu a Rady 2002/95/ES ze dne 27. ledna 2003 o omezení používání některých nebezpečných látek v elektrických a elektronických zařízeních.
- ☛ Směrnice Evropského parlamentu a Rady 2005/88/ES

**a normami:**

- ☛ EN 60745-1:2009+A11
- ☛ EN 60745-2-1:2010
- ☛ EN 55014-1:2006+A1:2009+A2:2011
- ☛ EN 55014-2:1997+A1:2001+A2 :2008
- ☛ EN 61000-3-2:2014
- ☛ EN 61000-3-3:2013

**Označení CE:** ..... 16

Společnost FAST ČR, a.s. je oprávněna jednat jménem výrobce.

**Výrobce:**

FAST ČR, a.s.

Černokostelecká 1621, 251 01 Praha, Česká republika

DIČ: CZ26726548

V Praze, 23.6.2016

Jméno: Ing. Zdeněk Pech

Předseda představenstva

**FAST** FAST ČR, a.s.  
 Černokostelecká 1621, 251 01 říčany  
 IČO: 26726548 tel.: +420/ 323 204 111  
 DIČ: CZ26726548 fax: +420/ 323 204 110



Podpis a razítko:

## 9. LIKVIDACE

### POKYNY A INFORMACE O NAKLÁDÁNÍ S POUŽITÝM OBALEM

Použitý obalový materiál odložte na místo určené obcí k ukládání odpadu.

### LIKVIDACE POUŽITÝCH ELEKTRICKÝCH A ELEKTRONICKÝCH ZAŘÍZENÍ



Tento symbol na produktech anebo v průvodních dokumentech znamená, že použité elektrické a elektronické výrobky nesmí být přidány do běžného komunálního odpadu. Ke správné likvidaci, obnově a recyklaci předejte tyto výrobky na určená sběrná místa. Alternativně v některých zemích Evropské unie nebo jiných evropských zemích můžete vrátit své výrobky místnímu prodejci při koupi ekvivalentního nového produktu. Správnou likvidací tohoto produktu pomůžete zachovat cenné přírodní zdroje a napomáháte prevenci potenciálních negativních dopadů na životní prostředí a lidské zdraví, což by mohly být důsledky nesprávné likvidace odpadů. Další podrobnosti si vyžádejte od místního úřadu nebo nejbližšího sběrného místa. Při nesprávné likvidaci tohoto druhu odpadu mohou být v souladu s národními předpisy uděleny pokuty.

#### Pro podnikové subjekty v zemích Evropské unie

Chcete-li likvidovat elektrická a elektronická zařízení, vyžádejte si potřebné informace od svého prodejce nebo dodavatele. Likvidace v ostatních zemích mimo Evropskou unii Tento symbol je platný v Evropské unii. Chcete-li tento výrobek zlikvidovat, vyžádejte si potřebné informace o správném způsobu likvidace od místních úřadů nebo od svého prodejce.



Tento výrobek splňuje veškeré základní požadavky směrnic EU, které se na něj vztahují.

Změny v textu, designu a technických specifikacích se mohou měnit bez předchozího upozornění a vyhrazujeme si právo na jejich změnu.





# Príklepová vrtačka

## NÁVOD NA OBSLUHU

Ďakujeme vám, že ste si zakúpili túto príklepovú vrtačku. Skôr, než ju začnete používať, prečítajte si prosím pozorne tento návod na obsluhu a uschovajte ho pre prípad ďalšieho použitia.

## OBSAH

OBRAZOVÁ PRÍLOHA .....	3
1. VŠEOBECNÉ BEZPEČNOSTNÉ PREDPISY .....	26
Dôležité bezpečnostné upozornenia	
Obal	
Návod na použitie	
2. SYMBOLY .....	28
3. POPIS STROJA A OBSAH DODÁVKY .....	29
4. BEZPEČNOSTNÉ POKYNY .....	29
5. ÚČELOVÉ POUŽITIE .....	30
6. NASTAVENIE A PREVÁDZKA .....	30
Prepínač bežného/príklepového vrtania	
Regulácia otáčok	
Skľučovadlo	
7. TECHNICKÉ ÚDAJE .....	31
8. VYHLÁSENIE O ZHODE .....	32
9. LIKVIDÁCIA .....	33

# 1. VŠEOBECNÉ BEZPEČNOSTNÉ PREDPISY

## Dôležité bezpečnostné upozornenia

- ✿ Pred použitím si pozorne prečítajte návod na použitie.
- ✿ Výrobok starostlivo vybalte a dajte pozor, aby ste nevyhodili žiadnu časť obalového materiálu skôr, než nájdete všetky súčasti výrobku.
- ✿ Výrobok uchovávajte na suchom mieste.
- ✿ Čítajte všetky upozornenia a pokyny. Zanedbanie dodržiavania výstražných upozornení a pokynov môže mať za následok úraz elektrickým prúdom, požiar alebo ťažké poranenie.
- ✿ Prečítajte si prosím nasledujúce pokyny týkajúce sa ochrany pred úrazom elektrickým prúdom a riziko zranenia či požiaru a riaďte sa nimi.
- ✿ Overte si, či je elektrické napájanie, ktoré máte k dispozícii, kompatibilné s napätím uvedeným na zariadení.
- ✿ Skontrolujte, či elektrické zariadenia a prípojky nevykazujú nejaké poškodenie.
- ✿ Silový kábel pripájajte k napájaniu, iba keď je zariadenie vypnuté.
- ✿ Pred umiestnením zariadenia na spracovávanú súčasť dané zariadenie najskôr zapnite.
- ✿ Prijmite ochranné opatrenia proti úrazu elektrickým prúdom. Zabráňte telesnému kontaktu s uzemnenými časťami, ako napr. kovovým potrubím, radiátormi, sporákmi, chladničkami apod.
- ✿ Veľké zmeny teploty môžu viesť ku kondenzácii na súčiastkach pod prúdom. Pred použitím: umožnite, aby sa teplota zariadenia vyrovnala teplote pracoviska.
- ✿ Stroje, zariadenia a odporúčané príslušenstvo nepoužívajte na iné účely, než na aké boli navrhnuté!
- ✿ Bezpečne upevnite spracovávanú súčasť. Na bezpečné upevnenie spracovávanej súčasti použite upínacie zariadenie alebo zverák.
- ✿ Aby nedošlo k úrazu, nenoste šperky ani voľné oblečenie, ktoré by sa mohlo zachytiť do pohybujúcich sa súčiastí. Odporúčame vám nosiť ochrannú obuv a rukavice. Dlhé vlasy je vhodné si zviazať.
- ✿ Ak pri práci vzniká prach, triesky a piliny, alebo ak sa pracuje nad hlavou, noste prosím ochranné okuliare a prípadne aj ochrannú masku.
- ✿ V prípade hluku používajte ochranu sluchu.
- ✿ Pri práci na poschodí, rebríkoch a lešeníach majte pod nohami vždy pevný podklad.
- ✿ Elektrické zariadenia udržiajte vždy z dosahu vlhkosti a dažďa. Zariadenie neponárajte do vody.
- ✿ Pri práci vonku používajte iba schválené zariadenia a predlžovačky určené na vonkajšie použitie.
- ✿ Zariadenie nepoužívajte v miestach s nebezpečenstvom výbuchu.
- ✿ Pri odovzdávaní tohto zariadenia tretej osobe sa musí odovzdať aj tento návod.
- ✿ Opravy môže vykonávať iba odborník s použitím originálnych súčiastí.

**⚠ POZOR!** Konzumácia alkoholu, užívanie liekov a drog, stavy chorobnosti, horúčka alebo únava môžu ovplyvniť vašu schopnosť reakcie. Elektrické zariadenie nepoužívajte v žiadnej z nasledujúcich situácií.

- ✿ Elektrické zariadenie udržiajte mimo dosahu detí.
- ✿ Elektrické zariadenie skladujte v originálnej škatuli na bezpečnom mieste a mimo dosahu detí.
- ✿ Pri prestávke v práci alebo keď zariadenie nepoužívate, pri nastavovaní, pri výmene príslušenstva alebo pri oprave vždy odpojte kábel.
- ✿ Keď zariadenie prenášate, nikdy ho nedržte za kábel. Nikdy zariadenie neodpájajte ťahaním za kábel.
- ✿ Pri práci: Nedovoľte, aby došlo k zastaveniu motora, ak je zariadenie zaťažené.
- ✿ Udržujte na pracovisku poriadok. Neporiadok môže spôsobiť úraz!
- ✿ Pri práci sa vyhýbajte neobvyklým polohám tela.
- ✿ Nedopusťte, aby došlo k nechcenému zapnutiu alebo spusteniu zariadenia.

## Obal

Výrobok je umiestnený v obale brániacom poškodeniu pri transporte. Tento obal je surovinou a je možné ho preto odovzdať na recykláciu.

## Návod na použitie

Kým začnete so strojom pracovať, prečítajte si nasledujúce bezpečnostné predpisy a pokyny na používanie. Zoznámte sa s obslužnými prvkami a správnym používaním zariadenia. Návod starostlivo uschovajte pre prípad neskoršej potreby. Minimálne počas záruky odporúčame uschovať originálny obal vrátane vnútorného baliaceho materiálu, pokladničný doklad a záručný list. V prípade prepravy zabalte stroj späť do originálnej škatule od výrobcu, zaistíte si tak maximálnu ochranu výrobku pri prípadnom transporte (napr. sťahovaní alebo odoslaní do servisného strediska).

- 📖 Poznámka:** Ak odovzdávate stroj ďalším osobám, odovzdajte ho spoločne s návodom. Dodržiavanie priloženého návodu na obsluhu je predpokladom riadneho používania stroja. Návod na obsluhu obsahuje aj pokyny pre obsluhu, údržbu a opravy.

**Výrobca nepreberá zodpovednosť za nehody alebo škody, ktoré vzniknú následkom nedodržiavania tohto návodu.**

## 2. SYMBOLY



Tento produkt je vyrobený v súlade so schválenými normami.



Pred použitím stroja si pozorne prečítajte návod na obsluhu.

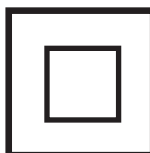

Dvojitá izolácia



Použite ochranné pomôcky na oči



Použite ochranné pomôcky na uši



Neodhadzovať

## 3. POPIS STROJA A OBSAH DODÁVKY

### Popis stroja (viď obr. 1)

- 1 - Hlavný spínač ZAP/VYP
- 2 - Poistné tlačidlo pre spínač ZAP/VYP
- 3 - Otočný volič rýchlosti
- 4 - Prepínač smeru otáčok
- 5 - Vŕtačka
- 6 - Prepínanie vŕtanie/príklep
- 7 - Pomocná rukoväť
- 8 - Indikátor hĺbky vŕtania
- 9 - Rýchlopínacie skľučovadlo
- 10 - Ventilačné štrbiny
- 11 - Kábel

### Obsah dodávky

Stroj vyberte opatrne z obalu a skontrolujte, či sú nasledujúce diely kompletné:

- ✿ Vŕtačka
- ✿ Ergonomická rukoväť
- ✿ Indikátor hĺbky vŕtania
- ✿ Záručný list
- ✿ Návod na obsluhu
- ✿ Kufrík - Je len súčasťou modelu FDV 200801-E

Pokiaľ diely chýbajú alebo sú poškodené, obráťte sa, prosím na predajcu, u ktorého ste stroj zakúpili.

## 4. BEZPEČNOSTNÉ POKYNY

- ✿ Predtým, než začnete s vŕtačkou pracovať, použite detektor na lokalizáciu elektrického, vodovodného a plynového vedenia a rúrok.
- ✿ Pred výmenou vŕtáka alebo korunky vždy vyťahnite zástrčku napájacieho kábla zo zásuvky.
- ✿ Skľučovadlo vždy ukladajte do zásobníka.
- ✿ Na zvýšenie bezpečnosti najprv obrobok pevne uchyťte do zveráka alebo čelustí.
- ✿ Pri vŕtaní alebo skrutkovaní: zabráňte preťaženiu motora.
- ✿ V prípade poruchy elektroinštalácie alebo mechanických prvkov stroja okamžite vŕtačku vypnite a odpojte od napájania.

**⚠ POZOR!** Pri príklepovom vŕtaní používajte vhodnú ochranu sluchu. Vplyvom nadmerného hluku môže dôjsť k poškodeniu alebo až ku strate sluchu.

**⚠ POZOR!** Používajte prídavné rukoväte, ktoré sú súčasťou dodávky nástroja. Stratou kontroly nad náradím môže dôjsť k vážnym úrazom.

## 5. ÚČELOVÉ POUŽITIE

- ✿ Stroj FDV 200801-E sú určené na príklepové vŕtanie do tehál a betónu i na vŕtanie do dreva, železa, keramiky a plastu.
- ✿ Stroje s elektronickým ovládaním a pravou/ľavou rotáciou sú vhodné aj na skrutkovanie a rezanie závitov.
- ✿ Náradie a príslušenstvo používajte len na plánované účely. Akékoľvek iné použitie náradia je prísne zakázané.

## 6. NASTAVENIE A PREVÁDZKA

### Prepínač bežného/príklepového vŕtania



- ✿ Funkciu  - „vŕtanie“ použite pri vŕtaní otvorov do dreva či kovu. Posuňte prepínač 6 doprava.



- ✿ Funkciu  - „príklepové vŕtanie“ použite pri vŕtaní otvorov do betónu. Posuňte prepínač 6 doľava.

### Regulácia otáčok

- ✿ Otáčky môžete regulovať stlačením spúšte a nastavením regulátora na spúšti.
- ✿ Na otáčanie vrtáka po smere a proti smeru hodinových ručičiek použite spínač smeru otáčania vrtáka.
- ✿ stroj funguje s premenlivou rýchlosťou medzi 0 a maximom podľa tlaku, ktorý vyviniete na hlavný spínač 1.
- ✿ Menší tlak pôsobí nižšie otáčky a tým umožní plynulý, ovládaný začiatok.
- ✿ Nezaťažujte stroj natoľko, aby sa zastavil.

### Skľučovadlo

- ✿ Skľučovadlo vŕtačiek so spätným chodom má vždy ľavotočivý závit.
- ✿ Pred odobratím skľučovadla musíte uvoľniť bezpečnostnú skrutku.
- ✿ Skrutku povolíte otáčaním v smere hodinových ručičiek.
- ✿ Do skľučovadla možno namontovať všetky bežné vŕtáky a nástavce vyrábané podľa obchodných noriem do priemeru XX mm.

- ✿ Stroj je vybavený rýchloupínacím skľučovadlom na rýchlu výmenu nástavcov pri ručnej prevádzke bez upínacieho kľúča.

### Automatická aretácia

Do skľučovadla možno namontovať všetky bežné vrtáky a nástavce vyrábané podľa obchodných noriem do priemeru 10 mm.

## 7. TECHNICKÉ ÚDAJE

Napájanie.....	230V~ / 50Hz
Príkion.....	850W
Otáčky.....	0-2800 ot./min
Trieda ochrany.....	II
Maximálny vŕtací výkon.....	Ø 13 mm
Dĺžka napájacieho kábla.....	1,8 m
Deklarovaná úroveň hluku: .....	100 dB(A)

Návod na použitie – len jazyková mutácia.

## 8. VYHLÁSENIE O ZHODE

**Výrobok/značka:** PRÍKLEPOVÁ VÍRTAČKA / FIELDMANN

**Typ / model:** FDV 200851-E ..... 230V/50Hz/850W/0-2800min/13mm

### Výrobok je v súlade s nižšie uvedenými predpismi:

- ✿ Smernica Európskeho parlamentu a Rady 2006/95/ES z 12. decembra 2006 o harmonizácii právnych predpisov členských štátov týkajúcich sa elektrického zariadenia určeného na používanie v rámci určitých limitov napätia
- ✿ Smernica Európskeho parlamentu a Rady 2004/108/ES z 15. decembra 2004 o aproximácii právnych predpisov členských štátov vzťahujúcich sa na elektromagnetickú kompatibilitu a o zrušení smernice 89/336/EHS.
- ✿ Smernica Európskeho parlamentu a Rady 2006/42/ES zo 17. mája 2006 o strojových zariadeniach a o zmene a doplnení smernice 95/16/ES.
- ✿ Smernica Európskeho parlamentu a Rady 2002/95/ES z 27. januára 2003 o obmedzení používania určitých nebezpečných látok v elektrických a elektronických zariadeniach.
- ✿ Smernica Európskeho parlamentu a Rady 2005/88/ES.

### a normami:

- ✿ EN 60745-1:2009+A11
- ✿ EN 60745-2-1:2010
- ✿ EN 55014-1:2006+A1:2009+A2:2011
- ✿ EN 55014-2:1997+A1:2001+A2 :2008
- ✿ EN 61000-3-2:2014
- ✿ EN 61000-3-3:2013

**Označenie CE:** ..... 16

Spoločnosť FAST ČR, a.s. je oprávnená konať menom výrobcu.

### Výrobca:

FAST ČR, a.s.

Černokostelecká 1621,251 01 Praha , Česká republika

DIČ: CZ26726548

V Prahe, 23.6.2016

Meno: Ing. Zdeněk Pech

Predseda predstavenstva

**FAST** FAST ČR, a.s.  
 Černokostelecká 1621, 251 01 říčany  
 IČO: 26726548 tel.: +420/ 323 204 111  
 DIČ: CZ26726548 fax: +420/ 323 204 110



Podpis a pečiatka:



## 9. LIKVIDACE

### POKYNY A INFORMÁCIE O ZAOBCHÁDZANÍ S POUŽITÝM OBALOM

Použitý obalový materiál odložte na miesto určené obcou na ukladanie odpadu.

### LIKVIDÁCIA POUŽITÝCH ELEKTRICKÝCH A ELEKTRONICKÝCH ZARIADENÍ



Tento symbol na produktoch alebo v sprievodných dokumentoch znamená, že použité elektrické a elektronické výrobky sa nesmú pridávať do bežného komunálneho odpadu. Na správnu likvidáciu, obnovu a recykláciu odovzdajte tieto výrobky na určené zberné miesta. V niektorých krajinách Európskej únie alebo iných európskych krajinách môžete vrátiť svoje výrobky miestnemu predajcovi pri kúpe ekvivalentného nového produktu. Správnou likvidáciou tohto produktu pomôžete zachovať cenné prírodné zdroje a napomáhať prevencii potenciálnych negatívnych dopadov na životné prostredie a ľudské zdravie, čo by mohlo byť dôsledkom nesprávnej likvidácie odpadov. Ďalšie podrobnosti si vyžiadajte od miestneho úradu alebo najbližšieho zberného miesta. Pri nesprávnej likvidácii tohto druhu odpadu môžu byť v súlade s národnými predpismi udelené pokuty.

#### Pre podnikové subjekty v krajinách Európskej únie

Ak chcete likvidovať elektrické a elektronické zariadenia, vyžiadajte si potrebné informácie od svojho predajcu alebo dodávateľa.

#### Likvidácia v ostatných krajinách mimo Európskej únie

Tento symbol je platný v Európskej únii. Ak chcete tento výrobok zlikvidovať, vyžiadajte si potrebné informácie o správnom spôsobe likvidácie od miestnych úradov alebo od svojho predajcu



Tento výrobok spĺňa všetky základné požiadavky smerníc EÚ, ktoré sa naň vzťahujú.

Zmeny v texte, dizajne a technických špecifikáciách sa môžu meniť bez predchádzajúceho upozornenia a vyhradzuje si právo na ich zmenu.



# Elektromos körfűrész

## HASZNÁLATI ÚTMUTATÓ

**Köszönjük, hogy cégünk ütvefúrójának megvásárlása mellett döntött. Mielőtt használatba venné, kérjük, olvassa el figyelmesen ezt a használati útmutatót, majd őrizze meg, hogy később bármikor újraolvashassa.**

## TARTALOM

KÉPMELLÉKLET .....	3
1. ÁLTALÁNOS BIZTONSÁGI RENDELKEZÉSEK .....	36
Fontos biztonsági figyelmeztetések	
Csomagolás	
Használati útmutató	
2. SZIMBÓLUMOK .....	38
3. A GÉP ISMERTETÉSE ÉS A CSOMAGOLÁS TARTALMA .....	39
4. FONTOS BIZTONSÁGI UTASÍTÁSOK .....	39
5. RENDELTESSZERŰ HASZNÁLAT .....	40
6. BEÁLLÍTÁS ÉS HASZNÁLAT .....	40
Fúrás/ütvefúrás választókapcsoló	
Fordulatszám szabályozás	
Tokmány	
7. MŰSZAKI ADATOK .....	41
8. MEGFELELŐSÉGI NYILATKOZAT .....	42
9. MEGSEMISÍTÉS .....	43

# 1. ÁLTALÁNOS BIZTONSÁGI ELŐÍRÁSOK

## Fontos biztonsági figyelmeztetések

- ✿ Használatba vétel előtt figyelmesen olvassa el a használati útmutatót.
- ✿ Óvatosan csomagolja ki a terméket, és ellenőrizze le, hogy a készülék minden tartozéka megvan. A készülék csomagolását csak ezt követően dobja ki.
- ✿ A készüléket száraz helyen tárolja.
- ✿ Olvasson el figyelmesen minden figyelmeztetést és utasítást. A figyelmeztetések és utasítások figyelmen kívül hagyása áramütéshez és/vagy súlyos személyi sérüléshez vezethet.
- ✿ Kérjük, olvassa el az áramütés, személyi sérülés és tüzeset megelőzését célzó utasításokat, és tartsa be őket.
- ✿ Ellenőrizze le, hogy a rendelkezésére álló elektromos áram műszaki paraméterei megfelelnek a készüléken feltüntetett adatoknak.
- ✿ Ellenőrizze le, hogy az elektromos készülékek és csatlakozópontok nem sérültek-e.
- ✿ Az erőátviteli kábelt csak kikapcsolt állapotú készülék esetében csatlakoztassa az elektromos áramkörhöz.
- ✿ Mielőtt a munkafelülethez érintené, kapcsolja be a készüléket.
- ✿ Tegyen meg minden az áramütés elkerülését célzó óvintézkedést. Ügyeljen arra, hogy ne érjen földelt tárgyakhoz, pl. fémcsővekhez, radiátorhoz, elektromos sütőhöz, hűtőgéphez stb.
- ✿ A nagy hőmérsékletváltozás folyadék kondenzáláshoz vezethet az áram alatt lévő alkatrészekben. Használatba vétel előtt: Tegye lehetővé, hogy a készülék hőmérséklete kiegyenlítődjön a helyiség hőmérsékletével.
- ✿ A gépeket, készülékeket és ajánlott tartozékokat minden esetben kizárólag rendeltetésszerűen használja!
- ✿ Biztonságosan rögzítse a megmunkálni kívánt munkadarabot. A biztonságos rögzítéshez használjon megfelelő befogó eszközt vagy satut.
- ✿ Az esetleges balesetek, személyi sérülések elkerülése érdekében ne viseljen ékszereket se bő ruhadarabokat, mivel azok beakadhatnak a mozgó alkatrészekbe. A munkavégzéshez ajánlott munkacipőt és munkakesztyűt viselni. Ha hosszú a haja, fogja hátul össze.
- ✿ Ha a munkavégzés por, szilánkok vagy fűrészpor keletkezésével jár, vagy ha a feje fölött dolgozik, viseljen védőszemüveget, vagy szükség esetén arcpajzsot.
- ✿ Intenzív zaj esetén használjon fülvédőt.
- ✿ Magasban, létrán vagy állványon folytatott munkavégzés esetén ügyeljen arra, hogy mindig szilárd felületen álljon.
- ✿ Mindig ügyeljen arra, hogy az elektromos berendezéseket nedvességtől, esőtől távol tartsa. Soha ne merítse vízbe a gépet.
- ✿ Kültéri munkavégzés esetén kizárólag kültéri használatra jóváhagyott berendezéseket, hosszabbító kábeleket használjon.
- ✿ Soha ne használja a gépet robbanásveszélyes közegben.

- ✿ A gép harmadik személynek történő átadása esetén mellékelje a használati útmutatót is.
  - ✿ A gép javítását minden esetben bízza kizárólag eredeti alkatrészeket használó szakemberre.
- ⚠ FIGYELEM!** A szeszes italok, gyógyszerek, kábítószeres fogyasztása, illetve a betegség, látás és fáradtság rontják a felhasználó reakcióidejét. Soha ne használjon elektromos berendezéseket a fenti esetekben.
- ✿ Az elektromos berendezéseket tartsa gyermekektől távol.
  - ✿ Az elektromos berendezéseket az eredeti csomagolásukban tárolja, gyermekektől távol.
  - ✿ Munkaszünet vagy a készülék használatának szüneteltetése, javítása, beállítása, tartozékai cserélése esetén mindig húzza ki a csatlakozókábelt az elektromos hálózathoz.
  - ✿ A készüléket soha ne a kábelénél tartva hordozza. Soha ne a kábelnél fogva húzza ki a villásdugót a fali dugaljából.
  - ✿ Munkavégzés közben: Ne engedje, hogy a készülék olyan terhelésnek legyen kitéve, amelynek következtében leáll a motorja.
  - ✿ Tartson rendet a munkahelyén. A munkahelyi rendetlenség balesethez vezethet!
  - ✿ Munkavégzés során kerülje a szokatlan testhelyzeteket.
  - ✿ Előzze meg a készülék nemkívánatos bekapcsolását vagy beindulását.

## Csomagolás

A csomagolóanyag szállítás közben óvja a terméket. Ez a csomagolás nyersanyag, ezért újrahasznosítás céljával leadható.

## Használati útmutató

Mielőtt megkezdene a munkavégzést a készülékkel, olvassa el figyelmesen a következő biztonsági és használati utasításokat. Ismerkedjen meg a gép kezelőszerveivel, és a helyes használat szabályaival. A használati útmutató őrizze meg egy esetleges későbbi újraolvasáshoz. A csomagolóanyagot, beleértve a belső csomagolóanyagot, a pénztárblokkot és a jótállási jegyet is, ajánlott legalább a jótállás érvényessége alatt megőrizni. Szállítás esetén csomagolja vissza a készüléket a gyártótól kapott eredeti dobozba, így biztosíthatja a termék esetleges szállítás közbeni maximális védelmét (pl. költözés vagy szervizbe küldés).

**📖 Megjegyzés:** Amennyiben a készüléket más személyeknek kívánja átadni, mellékelje a használati útmutatót is. A mellékelt használati útmutató betartása a sövénynyíró előírás szerű használatának előfeltétele. A használati útmutató egyben használati, kezelési és javítási utasításokat is tartalmaz.

**A gyártó nem felel a jelen használati útmutató be nem tartása következtében felmerült sérülésekért vagy károkért.**

## 2. SZIMBÓLUMOK



A gép a jóváhagyott szabványokkal összhangban került legyártásra.



A gép használatba vétele előtt olvassa el a használati útmutatót.

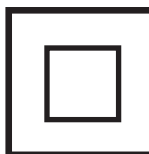

Dupla szigetelés.



Használjon védőfelszerelést szem



Használjunk védőfelszerelést fül



Ne dobja a szemétbe



## 3. A GÉP ISMERTETÉSE ÉS A CSOMAGOLÁS TARTALMA

### A gép ismertetése (lásd az 1. ábrát)

- 1 - BE/KI főkapcsoló
- 2 - BE/KI főkapcsoló rögzítőgomb
- 3 - Forgatható sebességszabályozó gomb
- 4 - Forgásirány választókapcsoló
- 5 - Fúrógép
- 6 - Fúrás / ütvefúrás választókapcsoló
- 7 - Segédmarkolat
- 8 - Mélységűtköző
- 9 - Gyorsbefogó tokmány
- 10 - Szellőzőnyílások
- 11 - Kábel

### A csomagolás tartalma

Óvatosan vegye ki a gépet a csomagolásból, és ellenőrizze le, hogy a csomagolás tartalmazza az alábbiakat:

- \* Fúrógép
- \* Ergonomikus markolat
- \* Mélységűtköző
- \* Jótállási jegy
- \* Használati útmutató
- \* Hordozótáska - Kizárólag az FDV 200801-E modellhez

Amennyiben bármely tartozék hiányzik vagy sérült, kérjük, vegye fel a kapcsolatot a készülék értékesítőjével.

## 4. BIZTONSÁGI UTASÍTÁSOK

- \* A fúrógép használatba vétele előtt fémdetektor segítségével ellenőrizze le, hogy a fúrás helyén nem található elektromos, víz- vagy gázvezeték.
- \* A fúrószerű vagy korona cseréje előtt minden esetben húzza ki az erőátviteli kábel a fali csatlakozóaljából.
- \* A tokmánykulcsot minden esetben helyezze vissza a helyére.
- \* A biztonságos munkavégzéshez először fogja be a munkadarabot satuba vagy rögzítőpofák közé.

- ✿ Fúrás vagy csavarbehajtás esetén: soha ne terhelje túl a motort.
- ✿ Az elektromos vezetékek vagy a gép mechanikus részeinek meghibásodása esetén azonnal kapcsolja ki a gépet, és húzza ki az elektromos hálózatról.
- ⚠ **FIGYELEM!** Ütvefúráshoz használjon megfelelő fűlvédőt. A túlzott hangterhelés a hallás károsodásához vagy elvesztéséhez vezethet.
- ⚠ **FIGYELEM!** Használj a gép tartozékaként mellékelt kiegészítő markolatot. A gép feletti ellenőrzés elvesztése súlyos személyi sérülést okozhat.

## 5. RENDELTETÉSSZERŰ HASZNÁLAT

- ✿ Az FDV 200801-E gépek téglá- és betonfelületekhez ütvefúrássra, fa, fém, kerámia és műanyag felületek esetén pedig fúrássra használhatók.
- ✿ Az elektronikus vezérlésű, bal/jobbs forgásirányú gépek csavarbehajtásra és menetvágásra is alkalmasak.
- ✿ A szerszámokat és tartozékokat kizárólag rendeltetésszerűen használja. A szerszám mindennemű más használata szigorúan tilos.

## 6. BEÁLLÍTÁS ÉS HASZNÁLAT

### Fúrás/ütvefúrás választókapcsoló



- ✿ A fúrás funkciót  fába vagy fémben fúrássra használja. A választókapcsolót (6) állítsa jobbra.



- ✿ Az ütvefúrás funkciót  betonba fúrássra használja. Választókapcsolót (6) állítsa balra.

### Fordulatszám szabályozás

- ✿ A fordulatszámok a fordulatszám szabályozó gomb segítségével állítható be.
- ✿ A fúrószerő óramutatókkal szembeni forgatásához használja a fúrószerő forgásirány kapcsolót.
- ✿ A gép 0 és a főkapcsolóra (1) kifejtett maximális nyomás közötti változó sebességgel működik.
- ✿ A kisebb nyomás alacsonyabb fordulatszámot eredményez, aminek köszönhetően folyamatos és ellenőrzés alatt tartható a fúrás kezdete.
- ✿ Soha ne terhelje a gépet annyira, hogy leálljon.



## Tokmány

- ✿ A fordított forgásirányú fúrók tokmánya minden esetben bal menetes.
- ✿ A tokmány levétele előtt oldja meg a biztonsági csavart.
- ✿ A csavart az óramutatók járásával megegyező irányba forgatással oldhatja meg.
- ✿ A tokmányba XX mm átmérőig minden kereskedelmi szabványoknak megfelelően gyártott standard fúrószár és hosszabbító toldat behelyezhető.
- ✿ A gép a kézi használat közben végzett gyors, tokmánykulcsot nem igénylő fúrószár-cserére alkalmas gyorsbefogó tokmánnyal felszerelt.

## Automatikus rögzítés

A tokmányba 10 mm átmérőig minden kereskedelmi szabványoknak megfelelően gyártott standard fúrószár és hosszabbító toldat behelyezhető.

# 7. MŰSZAKI ADATOK

Tápfeszültség .....	230V~ / 50Hz
Bemenő teljesítmény.....	850W
Fordulatszám .....	0-2800 ford./perc
Védelmi osztály .....	II
Maximális fúrési teljesítmény.....	Ø 13 mm
Csatlakozókábel hossza.....	1,8 m
Tanúsított zajszint: .....	100 dB(A)

Használati útmutató - nyelvi változat.

## 8. MEGFELELŐSÉGI NYILATKOZAT

**Termék / márka:** ÜTVEFÚRÓ / FIELDMANN

**Typ / model:** FDV 200851-E ..... 230V/50Hz/850W/0-2800min/13mm

### A termék megfelel az alább ismertetett előírásoknak:

- \* Az Európai Parlament és a Tanács 2006/95/ek irányelve (2006. december 12.) a meghatározott feszültséghatáron belüli használatra tervezett elektromos berendezésekre vonatkozó tagállami jogszabályok összehangolásáról.
- \* Az Európai Parlament és a Tanács 2004/108/EK irányelve (2004. december 15.) az elektromágneses összeférhetőségre vonatkozó tagállami jogszabályok közelítéséről és a 89/336/EGK irányelv hatályon kívül helyezéséről.
- \* Az Európai Parlament és a Tanács 2006/42/EK irányelve (2006. május 17.) a gépekről és a 95/16/EK irányelv módosításáról.
- \* Az Európai Parlament és a Tanács 2002/95/ek irányelve (2003. január 27.) egyes veszélyes anyagok elektromos és elektronikus berendezésekben való alkalmazásának korlátozásáról.
- \* Az Európai Parlament és a Tanács 2005/88/ES irányelve.

### és szabványoknak:

- \* EN 60745-1:2009+A11
- \* EN 60745-2-1:2010
- \* EN 55014-1:2006+A1:2009+A2:2011
- \* EN 55014-2:1997+A1:2001+A2 :2008
- \* EN 61000-3-2:2014
- \* EN 61000-3-3:2013

**CE jelzet:** ..... 16

A FAST ČR, a.s. a gyártó nevében eljárni jogosult személy.

### Gyártó:

FAST ČR, a.s.  
Černokostelecká 1621, 251 01 Prága , Cseh Köztársaság  
ASZ: CZ26726548

Kelt Prágában, 2016. 06. 23-án

Név: Ing. Zdeněk Pech

Az igazgatóság elnöke

**FAST** FAST ČR, a.s.  
Černokostelecká 1621, 251 01 Píšťany  
IČO: 26726548 tel.: +420/ 323 204 111  
DIČ: CZ26726548 fax: +420/ 323 204 110



Aláírás és bélyegzők:

## 9. MEGSEMMISÍTÉS

### A HASZNÁLT CSOMAGOLÓANYAG MEGSEMMISÍTÉSE

A készülék csomagolóanyagát az önkormányzat által kijelölt hulladéktelepen adja le.

### AZ ELEKTROMOS ÉS ELEKTRONIKUS KÉSZÜLÉKEK MEGSEMMISÍTÉSE



Ez a termékeket vagy kísérődokumentumokban feltüntetett jelzés azt jelenti, hogy az elektromos és elektronikus készülékek élettartamuk lejártát követően nem semmisíthetők meg egyszerű kommunális hulladékként. A helyes megsemmisítés és újrahasznosítás érdekében e készülékeket az arra kijelölt gyűjtőhelyeken adja le. Az Európai Unió egyes országában, és néhány más európai országban a terméket azonos termék megvásárlása esetén leadhatja a készülék eladójának is. Az ilyen készülékek helyes megsemmisítésével Ön is hozzájárul az értékes természeti források megőrzéséhez, és segít kiküszöbölni a készülékek potenciálisan negatív kihatásait a környezetre és az emberi egészségre. Ezzel kapcsolatosan további részleteket a helyi önkormányzattól, vagy az Önhöz legközelebbi gyűjtőteleptől kérhet. Az ilyen jellegű hulladék helytelen megsemmisítése esetén a nemzeti törvényi szabályozással összhangban büntetés szabható ki.

#### Az Európai Unió vállalatai számára

Amennyiben elektromos vagy elektronikus készülékeket kívánnak megsemmisíteni, ezzel kapcsolatosan kérjenek információkat a készülék forgalmazójától, vagy eladójától.

#### Megsemmisítés nem európai uniós tagállamok esetén



Ez a jelzet az Európai Unió területén érvényes. Amennyiben a terméket meg kívánja semmisíteni, ezzel kapcsolatosan kérjen információkat az illetékes helyi szervektől, vagy a készülék forgalmazójától.

A készülék megfelel az EU irányelvek valamennyi reá vonatkozó alapvető követelményének. A szöveg, formaterv és a műszaki paraméterek előzetes figyelemzetezés nélkül is változhatnak, a változtatások jogát fenntartjuk.



# Wiertarka udarowa

## INSTRUKCJA OBSŁUGI

**Dziękujemy za dokonanie zakupu wiertarki udarowej. Przed rozpoczęciem użytkowania należy dokładnie zapoznać się z treścią niniejszej instrukcji obsługi i zachować ją na przyszłość.**

## SPIS TREŚCI

ILUSTRACJE .....	3
1. OGÓLNE PRZEPISY BEZPIECZEŃSTWA .....	46
Ważne uwagi dotyczące bezpieczeństwa	
Opakowanie	
Instrukcja obsługi	
2. SYMBOLE .....	48
3. OPIS URZĄDZENIA I SPECYFIKACJA DOSTAWY .....	49
4. ZALECENIA BEZPIECZEŃSTWA .....	49
5. PRZEZNACZENIE .....	50
6. REGULACJA I EKSPLOATACJA .....	50
Przełącznik wiercenie zwykłe/wiercenie udarowe	
Regulacja obrotów Uchwyt wiertarski	
7. DANE TECHNICZNE .....	51
8. DEKLARACJA ZGODNOŚCI .....	52
9. LIKWIDACJA .....	53

# 1. OGÓLNE PRZEPISY BEZPIECZEŃSTWA

## Ważne uwagi dotyczące bezpieczeństwa

- ✿ Przed uruchomieniem prosimy uważnie przeczytać instrukcję użytkownika.
- ✿ Wyrób należy ostrożnie rozpakować i zwrócić uwagę, żeby nie wyrzucić przypadkowo jakiejś części opakowania przed wyjęciem z niej wszystkich elementów wyrobu.
- ✿ Wyrób należy przechowywać w suchym miejscu.
- ✿ Należy przeczytać wszystkie uwagi i ostrzeżenia. Zaniedbania w zakresie przestrzegania ostrzeżeń i zaleceń mogą spowodować porażenie prądem elektrycznym, pożar i/ albo ciężkie obrażenia ciała.
- ✿ Prosimy przeczytać wszystkie zalecenia dotyczące ochrony przed porażeniem prądem elektrycznym i ryzyka powstania wypadku albo pożaru i kierować się nimi.
- ✿ Sprawdzamy, czy napięcie elektryczne, które jest do dyspozycji, jest kompatybilne z napięciem zaznaczonym na tabliczce urządzenia.
- ✿ Sprawdzamy, czy urządzenie elektryczne i jego podłączenie nie wykazuje jakichś uszkodzeń.
- ✿ Przewód zasilający podłączamy do prądu tylko wtedy, gdy urządzenie jest wyłączone.
- ✿ Przed rozpoczęciem wiercenia w obrabianym przedmiocie, trzeba najpierw włączyć to urządzenie.
- ✿ Stosujemy środki ochronne zapobiegające porażeniu prądem elektrycznym. Nie dotykamy żadnymi częściami ciała do uziemionych części metalowych, jak na przykład do metalowych rurociągów, grzejników, kuchenek, lodówek, itp.
- ✿ Duże zmiany temperatury mogą doprowadzić do kondensacji pary wodnej na częściach znajdujących się pod napięciem. Przed uruchomieniem: czekamy, aż temperatura urządzenia zrówna się z temperaturą w miejscu pracy.
- ✿ Maszyny, urządzenia i ich wyposażenie nie może być wykorzystywane do innych celów, niż ten, do którego są przeznaczone!
- ✿ Bezpiecznie mocujemy obrabianą część. Do bezpiecznego zamocowania obrabianego elementu korzystamy z imadła albo zacisku.
- ✿ Aby zapobiec wypadkowi, nie należy nosić biżuterii, ani luźnego ubrania, które mogłoby być pochwycone przez poruszające się części. Zalecamy nosić obuwie ochronne i rękawice. Długie włosy należy koniecznie związać.
- ✿ Jeżeli przy pracy powstaje pył, wióry i trociny albo, jeżeli pracuje się powyżej głowy, należy nosić okulary ochronne, i jeżeli to konieczne również maskę ochronną.
- ✿ W razie dużego hałasu trzeba korzystać z ochronników słuchu.
- ✿ Przy pracy na wysokości, na drabinie i na rusztowaniu, trzeba mieć zawsze pewne podłoże pod nogami.
- ✿ Urządzenia elektryczne należy zawsze utrzymywać poza zasięgiem wilgoci i deszczu. Tych urządzeń nie wolno zanurzać do wody.

- ✿ Przy pracy na zewnątrz korzystamy wyłącznie z urządzeń posiadających odpowiedni certyfikat i z przedłużaczy przeznaczonych do użytku na zewnątrz.
  - ✿ Z tych urządzeń nie wolno korzystać w miejscach zagrożonych wybuchem.
  - ✿ Przy przekazywaniu tego urządzenia osobie trzeciej, należy jej również przekazać niniejszą instrukcję.
  - ✿ Naprawy może wykonywać wyłącznie specjalista, stosując tylko oryginalne części zamienne.
- ⚠ UWAGA!** Spożycie alkoholu, używanie lekarstw i narkotyków, stany chorobowe, gorączka albo zmęczenie mogą negatywnie wpłynąć na Waszą zdolność reakcji. W żadnej z wymienionych sytuacji nie wolno korzystać z urządzeń elektrycznych.
- ✿ Urządzenia elektryczne należy przechowywać poza zasięgiem dzieci.
  - ✿ Urządzenia elektryczne przechowujemy w oryginalnym opakowaniu w bezpiecznym miejscu i poza zasięgiem dzieci.
  - ✿ Podczas przerwy w pracy albo, kiedy nie korzystamy z tego urządzenia, dokonujemy regulacji, wymieniamy wyposażenie albo wykonujemy jakąś naprawę, pamiętamy zawsze o wyłączeniu przewodu zasilającego.
  - ✿ Nigdy nie przenosimy tego urządzenia, trzymając za przewód zasilający. Urządzenia nie wyłączamy za pomocą pociągania za przewód.
  - ✿ Przy pracy: Nie dopuszczamy do zatrzymywania silnika z powodu przeciążenia urządzenia.
  - ✿ Na stanowisku pracy utrzymujemy porządek. Bałagan może być przyczyną wypadku!
  - ✿ Przy pracy unikamy nietypowych i uciążliwych pozycji ciała.
  - ✿ Nie dopuszczamy, aby mogło dojść do nieoczekiwanego włączenia albo uruchomienia urządzenia.

## Opakowanie

Produkt jest zapakowany do opakowania chroniącego go przed uszkodzeniem w czasie transportu. Opakowanie jest surowcem wtórnym i należy poddać je recyklingowi.

## Instrukcja obsługi

Przed rozpoczęciem korzystania z urządzenia należy zapoznać się z poniższymi przepisami bezpieczeństwa i instrukcją obsługi. Należy zapoznać się z elementami obsługi i właściwym korzystaniem z urządzenia. Instrukcje należy przechowywać w celu późniejszego z niej korzystania. Przez okres trwania gwarancji zaleca się przechowanie oryginalnego opakowania wraz z materiałami opakunkowymi, dokument zakupu i kartę gwarancyjną. Przechowanie opakowania ułatwi w przyszłości ewentualny transport urządzenia (przeprowadzka, odesłanie do naprawy).

- 📖 Uwaga:** Jeżeli nastąpi przekazanie urządzenia innym użytkownikom, należy przekazać również instrukcję obsługi. Stosowanie się do zaleceń zawartych w instrukcji zapewni właściwe użytkowanie urządzenia. Instrukcja obsługi zawiera również instrukcje konserwacji urządzenia i naprawy.

**Producent nie ponosi odpowiedzialności za wypadki lub szkody powstałe w wyniku nie stosowania się do niniejszej instrukcji obsługi.**

## 2. SYMBOLE



Niniejszy produkt został wyprodukowany zgodnie z obowiązującymi normami.



Przed uruchomieniem urządzenia należy dokładnie zapoznać się z instrukcją obsługi.

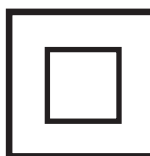

Podwójna izolacja.



Sprzęt ochronny dla oczu



Sprzęt ochronny dla uszu



Nie wyrzucac



## 3. OPIS URZĄDZENIA I ZAWARTOŚCI OPAKOWANIA

### Opis maszyny (patrz rys. 1))

- 1 - Wyłącznik główny ZAŁ/WYŁ
- 2 - Przycisk bezpieczeństwa współpracujący z wyłącznikiem ZAŁ/WYŁ
- 3 - Pokrętko do regulacji prędkości obrotowej
- 4 - Przełącznik kierunku obrotów
- 5 - Korpus wiertarki
- 6 - Przełącznik wiercenie zwykłe/udarowe
- 7 - Uchwyt dodatkowy
- 8 - Wskaźnik głębokości wiercenia
- 9 - Szybkomocujący uchwyt wiertarski
- 10 - Szczeliny wentylacyjne
- 11 - Przewód

### Specyfikacja dostawy

Maszynę ostrożnie wyjmujemy z opakowania i sprawdzamy, czy następujące części są kompletne:

- ✿ Korpus wiertarki
- ✿ Uchwyt ergonomiczny
- ✿ Wskaźnik głębokości wiercenia
- ✿ Karta gwarancyjna
- ✿ Instrukcja obsługi
- ✿ Walizka – Jest tylko częścią modelu FDV 200801-E

Jeżeli brak niektórych części albo są one uszkodzone, prosimy zwrócić się do sprzedawcy, u którego urządzenie zostało zakupione.

## 4. ZALECENIA DOTYCZĄCE BEZPIECZEŃSTWA

- ✿ Przed rozpoczęciem wiercenia otworów, należy dokonać sprawdzenia powierzchni roboczej używając wykrywacza instalacji elektrycznej, wodociągowej, gazowej.
  - ✿ Przed wymiana wiertła lub koronki wiertniczej zawsze należy odłączyć wiertarkę od zasilania.
  - ✿ Uchwyt zaciskający należy zawsze przechowywać w pojemniku.
  - ✿ Ze względów bezpieczeństwa obrabiany element należy odpowiednio uchwycić w imadle.
  - ✿ Podczas wiercenia lub wkręcania śrub: należy przeciwdziałać przeciążaniu silnika.
  - ✿ W razie uszkodzenia instalacji elektrycznej lub elementów mechanicznych urządzenia należy natychmiast wyłączyć wiertarkę i odłączyć od zasilania.
- ⚠ **UWAGA!** Podczas wiercenia udarowego należy używać odpowiednich ochronników słuchu. Pod wpływem nadmiernego hałasu może dojść do uszkodzenia lub utraty słuchu.
- ⚠ **UWAGA!** Stosować dodatkowe uchwyty znajdujące się na wyposażeniu urządzenia. Utrata kontroli nad urządzeniem może spowodować wystąpienie zagrożenia urazami.

## 5. PRZEZNACZENIE

- ✿ Maszyny FDV 200801-E są przeznaczone do wiercenia udarowego w ceglach i betonie oraz do wykonywania otworów w drewnie, żelazie, ceramice i tworzywach sztucznych. Urządzenie z elektronicznym sterowaniem obrotów w prawo i w lewo może być również
- ✿ zastosowane do wkręcania i do nacinania gwintów. Narzędzia i wyposażenie można stosować tylko do właściwych celów zgodnych z ich
- ✿ przeznaczeniem. Jakiegokolwiek inne wykorzystywanie tych narzędzi jest surowo wzbronione.

## 6. REGULACJA I EKSPLOATACJA

### Przełącznik wiercenie zwykłe/wiercenie udarowe



- ✿ Funkcja  – zwykłe wiercenie otworów w drewnie albo w metalu. Przełącznik 6 przesuwamy w prawo.



- ☼ Funkcja – udarowe wiercenie otworów w betonie. Przełącznik 6 przesuwamy w lewo.

## Regulacja obrotów

- ☼ Prędkość obrotów można regulować przez naciśnięcie spustu i wyregulowaniem regulatora na spuście.
- ☼ W celu ustawienia obrotów wiertła zgodnie lub przeciwnie z kierunkiem obrotów wskazówek zegara należy użyć przełącznika kierunku obrotów wiertła.
- ☼ maszyna może pracować z prędkością obrotową regulowaną od 0 do maksimum, zależnie od nacisku wywieranego na pistoletowy wyłącznik główny 1.
- ☼ Mniejszy nacisk zapewnia mniejszą prędkość obrotową, a tym samym umożliwia płynne, kontrolowane rozpoczęcie wiercenia.
- ☼ Urządzenia nie wolno obciążać tak bardzo, żeby aż się zatrzymywało.

## Uchwyt zaciskający

- ☼ Uchwyt zaciskowy wiertarek z obrotami zwrotnymi ma zawsze lewoskrętny gwint.
- ☼ Przed zdjęciem uchwytu zaciskowego należy wykręcić śrubę zabezpieczającą.
- ☼ Śrubę wykręca się zgodnie z obrotem wskazówek zegara.
- ☼ W uchwycie wiertarskim można zamocować wszystkie typowe wiertła i nasadki wykonane zgodnie z normami handlowymi do średnicy XX mm.
- ☼ Maszyna jest wyposażona w szybko mocujący uchwyt wiertarski umożliwiający szybką wymianę narzędzi przy pracy ręcznej bez korzystania z kluczyka do dokręcania uchwytu.

# 7. DANE TECHNICZNE

Zasilanie.....	230V~ / 50Hz
Moc .....	850W
Obroty .....	0-2800 ot./min
Klasa ochrony .....	II
Maksymalna średnica wiercenia.....	Ø 13 mm
Długość przewodu zasilającego.....	1,8 m
Poziom głośności: .....	100 dB(A)

Instrukcja użytkowania - tylko wersja językowa.

## 8. DEKLARACJA ZGODNOŚCI

**Produkt / marka:** WIERTARKA UDAROWA / FIELDMANN

**Typ / model:** FDV 200851-E ..... 230V50Hz/850W/0-2800min/13mm

### Produkt spełnia wymagania następujących przepisów:

- ✿ Dyrektywa Parlamentu Europejskiego i Rady 2006/95/WE z dnia 12. grudnia 2006 w sprawie harmonizacji ustawodawstw państw członkowskich odnoszących się do sprzętu elektrycznego przewidzianego do stosowania w określonych granicach napięcia.
- ✿ Dyrektywa Parlamentu Europejskiego i Rady 2004/108/WE z dnia 15. grudnia 2004 w sprawie zbliżenia ustawodawstw państw członkowskich odnoszących się do kompatybilności elektromagnetycznej oraz uchylającej dyrektywę 89/336/EWG..
- ✿ Dyrektywa Parlamentu Europejskiego i Rady 2006/42/WE z dnia 17. maja 2006 w sprawie maszyn, zmieniająca dyrektywę 95/16/WE.
- ✿ Dyrektywa Parlamentu Europejskiego i Rady 2002/95/WE z dnia 27. stycznia 2003 w sprawie ograniczenia stosowania niektórych niebezpiecznych substancji w sprzęcie elektrycznym i elektronicznym.
- ✿ Dyrektywa Parlamentu Europejskiego i Rady 2005/88/WE

### i norm:

- ✿ EN 60745-1:2009+A11
- ✿ EN 60745-2-1:2010
- ✿ EN 55014-1:2006+A1:2009+A2:2011
- ✿ EN 55014-2:1997+A1:2001+A2 :2008
- ✿ EN 61000-3-2:2014
- ✿ EN 61000-3-3:2013

**Oznaczenie CE:** ..... 16

Firma FAST ČR, a.s. jest uprawniona do występowania w imieniu producenta.

### Producent:

FAST ČR, a.s.  
 Černokostecká 1621, 251 01 Praha, Republika Czeska  
 NIP: CZ26726548

Praga, 23.6.2016

Jmię i nazwisko: inż. Zdeněk Pech  
 Prezes Zarządu

**FAST** FAST ČR, a.s.  
 Černokostecká 1621, 251 01 Říčany  
 IČO: 26726548 tel.: +420/ 323 204 111  
 DIČ: CZ26726548 fax: +420/ 323 204 110

*Pech*

Podpis i pieczętki:

## 9. LIKWIDACJA

### **ZALECENIA I INFORMACJE O POSTĘPOWANIU Z ZUŻYTYM OPAKOWANIEM.**

Zużyty materiał z opakowania przekazuje się na gminne wysypisko odpadów.

### **LIKWIDACJA ZUŻYTYCH URZĄDZEŃ ELEKTRYCZNYCH I ELEKTRONICZNYCH**



Ten symbol na produktach albo w dokumentach przewodnich oznacza, że zużyte wyroby elektryczne i elektroniczne nie mogą być dodawane do zwykłych odpadów komunalnych. W celu właściwej likwidacji, odzysku i recyklingu trzeba je przekazywać w ustalone zbiorcze miejsca. Alternatywnie w niektórych krajach Unii Europejskiej albo w innych krajach europejskich można zwrócić takie wyroby lokalnemu sprzedawcy przy zakupie nowego, ekwiwalentnego produktu. Właściwa likwidacja tego produktu pomoże zachować cenne źródła naturalne i pomaga w zapobieganiu negatywnym wpływom na środowisko naturalne i zdrowie ludzi, które mogłyby spowodować niewłaściwa likwidacja odpadów. Szczegółowych informacji udziela Urząd gminy albo najbliższe wysypisko odpadów. Przy niewłaściwej likwidacji tego rodzaju odpadu, zgodnie z przepisami krajowymi, może dojść do nałożenia mandatu karnego.

#### **Dotyczy podmiotów gospodarczych w Unii Europejskiej**

Jeżeli trzeba zlikwidować urządzenia elektryczne i elektroniczne, to niezbędne informacje należy uzyskać od swojego sprzedawcy albo dostawcy.

#### **Likwidacja w innych krajach poza Unią Europejską**

Ten symbol obowiązuje w Unii Europejskiej. Jeżeli chcemy ten wyrób zlikwidować, to niezbędne informacje o właściwym sposobie likwidacji otrzymujemy od urzędów lokalnych albo od swojego sprzedawcy.



Ten wyrób spełnia wszystkie podstawowe wymagania dyrektyw UE, które go dotyczą.

Zmiany w tekście, designie i specyfikacji technicznej mogą nastąpić bez wcześniejszego uprzedzenia i zastrzegamy sobie prawo do ich wprowadzania.



# Ударная дрель

## ИНСТРУКЦИЯ ПО ПРИМЕНЕНИЮ

Благодарим Вас, что Вы приобрели эту ударную дрель. Прежде, чем Вы начнете пользоваться ей, прочтите, пожалуйста, внимательно настоящую инструкцию по применению и сохраните ее на случай дальнейшего использования.

## СОДЕРЖАНИЕ

РИСУНКИ К ИНСТРУКЦИИ .....	3
1. ОБЩИЕ УКАЗАНИЯ ПО ТЕХНИКЕ БЕЗОПАСНОСТИ .....	54
Важные предупреждения по безопасности	
Упаковка	
Инструкция по применению	
2. СИМВОЛЫ .....	58
3. ОПИСАНИЕ УСТРОЙСТВА И КОМПЛЕКТ ПОСТАВКИ .....	59
4. УКАЗАНИЯ ПО ТЕХНИКЕ БЕЗОПАСНОСТИ .....	59
5. ПРИМЕНЕНИЕ .....	60
6. РЕГУЛИРОВКА И ЭКСПЛУАТАЦИЯ .....	60
Переключатель стандартного/ударного сверления	
Регулировка оборотов	
Патрон	
7. ТЕХНИЧЕСКИЕ ДАННЫЕ .....	61
8. СЕРТИФИКАТ СООТВЕТСТВИЯ .....	62
9. УТИЛИЗАЦИЯ .....	63

# 1. ОБЩИЕ ПРАВИЛА БЕЗОПАСНОСТИ

## Важные предупреждения по безопасности

- ✿ Перед использованием внимательно прочтите Инструкцию по применению.
- ✿ Изделие аккуратно распакуйте и обратите внимание на то, чтобы не выбросить какую либо часть упаковочного материала, прежде чем не найдете все детали изделия.
- ✿ Изделие храните в сухом месте.
- ✿ Прочтите все предупреждения и указания. Пренебрежение соблюдением предупреждений и указаний может в результате привести к поражению электрическим током, пожару и/или получению тяжелых травм.
- ✿ Прочтите, пожалуйста, следующие указания, касающиеся защиты от поражения электрическим током и риска получения травм или возникновения пожара и руководствуйтесь ими.
- ✿ Проверьте, совместимо ли электрическое питание, имеющееся у Вас, с напряжением, указанным на устройстве.
- ✿ Проверьте, нет ли каких-либо повреждений на электрооборудовании и подключениях.
- ✿ Силовой кабель подключайте к питанию, только если устройство выключено.
- ✿ Перед расположением устройства на обрабатываемую поверхность сначала включите устройство.
- ✿ Примите защитные меры от поражения электрическим током. Предотвращайте контакт тела с заземленными частями, как напр. металлические трубы, радиаторы отопления, газовые плиты, холодильники и т.п.
- ✿ Большие изменения температуры могут привести к возникновению конденсата на частях, находящихся под напряжением. Перед применением: позвольте, чтобы температура устройства сравнялась с температурой на рабочем месте.
- ✿ Не пользуйтесь агрегатами, устройством и рекомендуемыми принадлежностями для иных целей, чем для которых они предназначены!
- ✿ Надежно закрепите обрабатываемую деталь. Для надежного крепления обрабатываемой детали воспользуйтесь зажимным устройством или тисками.
- ✿ Чтобы не получить травму, не носите украшения или свободную одежду, которая могла бы быть захвачена подвижными частями. Рекомендуем вам носить специальную защитную обувь и перчатки. Длинные волосы лучше связать.
- ✿ Если во время работы возникает пыль, стружки и опилки или если вы работаете над головой, пользуйтесь, пожалуйста, защитными очками, а, если это необходимо, то и защитной маской.
- ✿ При возникновении шума пользуйтесь приспособлениями для защиты слуха.
- ✿ При работе на этаже, стремянке или лесах под ногами всегда должно быть прочное основание.



- ✿ Электрическое устройство держите всегда защищенным от влажности и дождя. Не погружайте устройство в воду.
- ✿ При работе на открытом воздухе пользуйтесь только утвержденными устройствами и удлинителями, предназначенными для наружного применения.
- ✿ Не пользуйтесь устройством во взрывоопасных местах.
- ✿ При передаче этого устройства третьему лицу необходимо передать и настоящую инструкцию.
- ✿ Ремонт может производить только специалист с использованием оригинальных запасных частей.

**⚠ ВНИМАНИЕ!** Прием алкоголя, лекарств и наркотических веществ, состояние болезни, высокая температура или усталость могут повлиять на вашу реакцию. Не пользуйтесь электрическим устройством ни при одной из этих ситуаций.

- ✿ Электрическое устройство держите в недоступном для детей месте.
- ✿ Электрическое устройство храните в оригинальной коробке в безопасном месте и в недоступном для детей месте.
- ✿ При перерыве в работе или если Вы не пользуетесь устройством, если производите регулировку, заменяете принадлежности или производите ремонт, всегда отключите кабель от сети.
- ✿ Если переносите устройство, никогда не держите его за кабель. Никогда не отключайте устройство, потянув за кабель.
- ✿ При работе: не позволяйте, чтобы произошла остановка мотора, если устройство находится под нагрузкой.
- ✿ Поддерживайте на рабочем месте порядок. Непорядок может вызвать получение травмы!
- ✿ При работе избегайте необычных положений тела.
- ✿ Не допускайте, чтобы произошло случайное включение или запуск устройства.

## Упаковка

Изделие уложено в упаковке, предотвращающей повреждение при транспортировке. Эта упаковка является вторсырьем, поэтому ее можно сдать на переработку.

## Инструкция по применению

Прежде чем Вы начнете работать с устройством, прочтите следующие предписания по безопасности и указания по применению. Ознакомьтесь с элементами управления и правильным применением устройства. Инструкцию надежно уложите для последующего использования. Минимально в течение гарантийного срока рекомендуем хранить оригинальную упаковку вместе с внутренним упаковочным материалом, кассовый чек и гарантийный талон. В случае транспортировки упакуйте устройство снова в оригинальную коробку изготовителя. Так Вы обеспечите максимальную защиту изделия во время возможной транспортировки (напр. переезд или посылание в сервисный центр).

 **Примечание:** Если будете передавать устройство другим лицам, передавайте его вместе с инструкцией. Соблюдение приложенной инструкции по применению является предпосылкой надлежащего использования устройства. Инструкция по применению содержит также указания по применению, обслуживанию и ремонту.

**Изготовитель не берет на себя ответственность за несчастные случаи или ущерб, возникший в результате несоблюдения настоящей инструкции.**

## 2. СИМВОЛЫ



Настоящее изделие изготовлено в соответствии с утвержденными нормами.



Перед применением устройства внимательно прочтите инструкцию по применению.

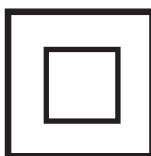

Двойная изоляция.



Sprzęt ochronny dla oczu

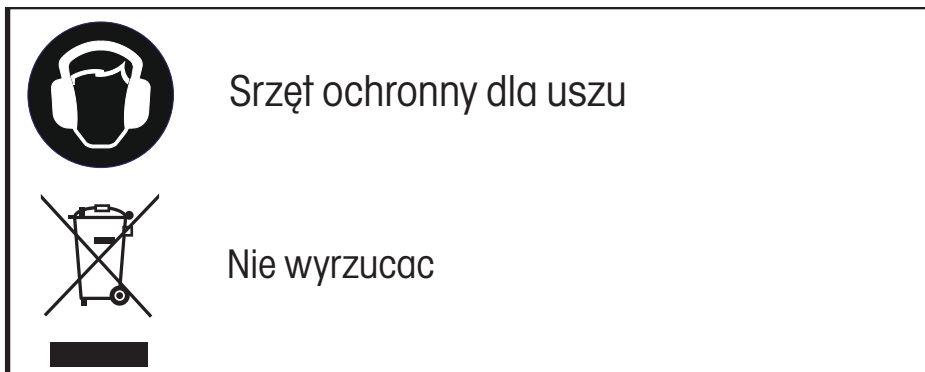

### 3. ОПИСАНИЕ ИЗДЕЛИЯ И КОМПЛЕКТ ПОСТАВКИ

#### Описание изделия (см. рис. 1)

- 1 - Главный выключатель ВКЛ./ВЫКЛ.
- 2 - Предохранительная кнопка для выключателя ВКЛ./ВЫКЛ.
- 3 - Поворотный регулятор скорости
- 4 - Переключатель направления оборотов
- 5 - Дрель
- 6 - Переключение сверление/перфорирование
- 7 - Вспомогательная рукоятка
- 8 - Индикатор глубины сверления
- 9 - Быстрозажимной патрон
- 10 - Вентиляционные щели
- 11 - Кабель

#### Комплект поставки

Устройство аккуратно извлеките из упаковки и проверьте, комплектны ли следующие детали:

- \* Дрель
- \* Эргономическая рукоятка
- \* Индикатор глубины сверления
- \* Гарантийный талон
- \* Инструкцию по обслуживанию
- \* Чемоданчик – входит только в комплект модели FDV 200801-E

Если детали отсутствуют или повреждены, обратитесь, пожалуйста, к продавцу, где Вы приобрели устройство.

## 4. УКАЗАНИЯ ПО ТЕХНИКЕ БЕЗОПАСНОСТИ

- ✿ Прежде чем Вы начнете работать с дрелью, воспользуйтесь детектором по определению электрических кабелей, водопроводных и газовых труб.
  - ✿ Перед заменой сверла или коронки всегда выньте штепсель питающего кабеля из розетки.
  - ✿ Патрон всегда кладите в коробку.
  - ✿ Для повышения безопасности сначала прочно закрепите заготовку в тисках или зажимах.
  - ✿ При сверлении или завинчивании предотвращайте перегрузку двигателя.
  - ✿ При неисправности электрических или механических элементов устройства незамедлительно выключите дрель и отсоедините ее от питания.
- ⚠ **ВНИМАНИЕ!** При ударном сверлении пользуйтесь подходящим средством для защиты слуха. В результате воздействия чрезмерного шума может произойти повреждение и даже потеря слуха.
- ⚠ **ВНИМАНИЕ!** Пользуйтесь дополнительной рукояткой, которая входит в комплект поставки инструмента. В результате утраты контроля над инструментом можно получить серьезную травму.

## 5. ПРИМЕНЕНИЕ

- ✿ Устройства FDV 200801-E предназначены для ударного сверления кирпича и бетона, а также сверления дерева, металла, керамики и пластмасс. Устройства с электронным управлением и правым/левым вращением пригодны также для завинчивания шурупов и нарезания резьбы.
- ✿ Инструментом и принадлежностями пользуйтесь исключительно для установленных целей. Любое иное применение инструмента строго запрещено.

## 6. РЕГУЛИРОВКА И ЭКСПЛУАТАЦИЯ

### Переключатель обычного/ударного сверления



- ✿ Функцию сверление используйте при сверлении отверстий в дереве или металле. Сдвиньте переключатель 6 вправо.



- ✿ Функцию ударное сверление используйте при сверлении отверстий в бетоне. Сдвиньте переключатель 6 влево.

### Регулировка оборотов

- ✿ Обороты можно регулировать нажатием кнопки пуска и настройкой регулятора на ней.
- ✿ Для вращения сверла по ходу и против хода часовой стрелки воспользуйтесь переключателем направления вращения сверла.
- ✿ Устройство работает с переменной скоростью между 0 и максимумом в зависимости от давления, которое Вы производите на главный выключатель 1.
- ✿ Меньшее давление вызывает меньшие обороты и позволяет производить плавное регулируемое начало сверления.
- ✿ Не нагружайте устройство настолько, чтобы оно остановилось.

### Патрон

- ✿ Патрон для зажима сверл с обратным ходом имеет всегда левую резьбу.
- ✿ Перед снятием патрона необходимо ослабить предохранительный винт.
- ✿ Винт ослабляйте вращением по ходу часовой стрелки.
- ✿ В патрон можно установить все стандартные сверла и удлинители, изготавливаемые в соответствии с торговыми нормами до диаметра XX мм.
- ✿ Устройство оснащено быстрозажимным патроном для быстрой замены удлинителей при ручной работе без ключа к патрону.

### Автоматическая фиксация

В патрон можно установить все стандартные сверла и удлинители, изготавливаемые в соответствии с торговыми нормами до диаметра 10 мм.

## 7. ТЕХНИЧЕСКИЕ ДАННЫЕ

Питание.....	230 В~ / 50 Гц
Мощность.....	850 Вт
Обороты.....	0-2800 об./мин.
Класс защиты.....	II
Максимальная толщина сверла.....	Ø 13 мм
Длина питающего кабеля.....	1,8 м
Заявленный уровень шума: .....	100 дБ (А)

Инструкция по эксплуатации - только языковая версия.

# 8. СЕРТИФИКАТ СООТВЕТСТВИЯ

**Изделие / марка:** УДАРНАЯ ДРЕЛЬ / FIELDMANN

**Тип / модель:** FDV 200851-E ..... 230V-50Hz / 850W / 0 - 2800min / 13mm

**Изделие отвечает нижеуказанным нормам:**

- ✿ Норме Европейского парламента и Совета 2006/95/ES от 12 декабря 2006 г. о согласовании правовых норм стран-членов, касающихся электрооборудования, предназначенной для использования в определенных пределах напряжения.
- ✿ Норме Европейского парламента и Совета 2004/108/ES от 15 декабря 2004 г. о приближении правовых норм стран-членов, касающихся электромагнитной совместимости и об отмене нормы 89/336/EHS.
- ✿ Норме Европейского парламента и Совета 2006/42/ES от 17 мая 2006 г. о механических устройствах и об изменении нормы 95/16/ES.
- ✿ Норме Европейского парламента и Совета 2002/95/ES от 27 января 2003 г. об ограничении использования некоторых опасных веществ в электрических и электронных устройствах.
- ✿ Норме Европейского парламента и Совета 2005/88/ES.

**и нормам:**

- ✿ EN 60745-1:2009+A11
- ✿ EN 60745-2-1:2010
- ✿ EN 55014-1:2006+A1:2009+A2:2011
- ✿ EN 55014-2:1997+A1:2001+A2 :2008
- ✿ EN 61000-3-2:2014
- ✿ EN 61000-3-3:2013

**Обозначение CE:** ..... 16

Компания АО «FAST ČR, a.s.» имеет право выступать от имени изготовителя.

**Изготовитель:**

АО «FAST ČR, a.s.»  
 Černokosteleck 1621,251 01 Praha , Чешская Республика  
 ИНН: CZ26726548

В Праге, 23.06.2016 г.

Имя, фамилия: Зденек Пех  
 Председатель совета директоров



Подпись и печати:

## 9. УТИЛИЗАЦИЯ

### УКАЗАНИЯ И ИНФОРМАЦИЯ ОБ ОБРАЩЕНИИ С БЫВШЕЙ В УПОТРЕБЛЕНИИ УПАКОВКОЙ

Бывший в употреблении упаковочный материал доставьте на место, предназначенное городской администрацией для сбора отходов.

### УТИЛИЗАЦИЯ БЫВШЕГО В УПОТРЕБЛЕНИИ ЭЛЕКТРИЧЕСКОГО И ЭЛЕКТРОННОГО ОБОРУДОВАНИЯ



Этот символ на изделиях или в сопроводительной документации означает, что бывшие в употреблении электрические и электронные изделия не должны выбрасываться в обычные коммунальные отходы. Для правильной утилизации, обновления и переработки сдайте изделия в установленные пункты приема. Альтернативно в некоторых странах Европейского Союза или иных европейских странах можно вернуть свои изделия местному продавцу при покупке эквивалентного нового изделия. Правильной утилизацией этого изделия Вы помогаете сохранению ценных природных ресурсов и помогаете профилактике потенциального негативного влияния на окружающую среду и здоровье человека. Дальнейшие подробности запрашивайте у местной администрации или в ближайшем пункте приема. При неправильной утилизации этого вида отходов в соответствии с государственными предписаниями могут быть наложены штрафы.

#### Для предприятий в странах Европейского Союза

Если Вы хотите утилизировать электрические и электронные изделия, требуйте необходимую информацию у своего продавца или поставщика

#### Утилизация в остальных странах за пределами Европейского Союза

Этот символ действует в Европейском Союзе. Если Вы хотите утилизировать это изделие, запрашивайте необходимую информацию о правильном способе утилизации в местной администрации или у своего продавца.



Это изделие отвечает всем основным требованиям норм ЕС EU, которые на него распространяются.

Изменения в тексте, дизайне и технологической спецификации могут быть проведены без предварительного предупреждения. Изготовитель оставляет за собой право на их изменение.

