

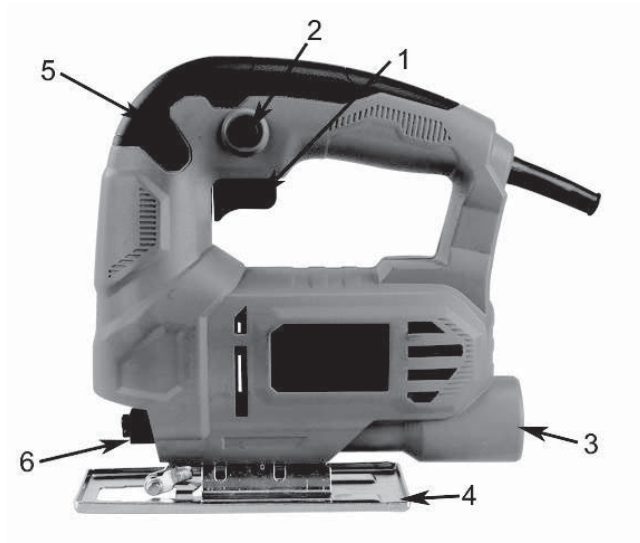

FDP 200451-E

English	5-16
Čeština.....	17-28
Slovenčina	29-40
Magyarul	41-52
Polski	53-64

1



2

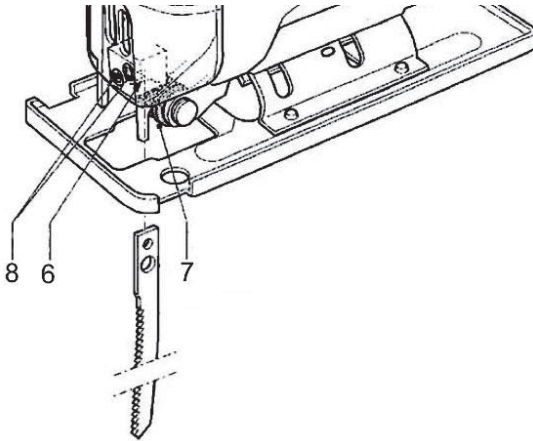

3

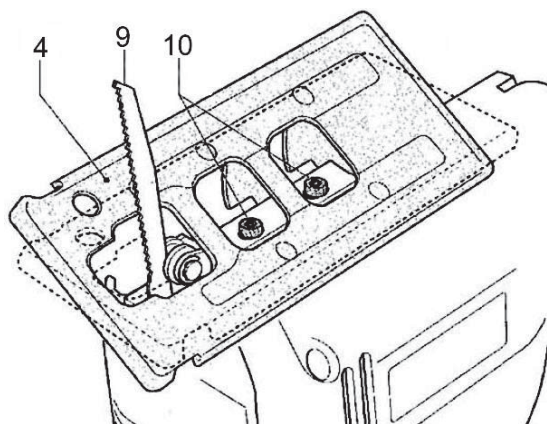

4

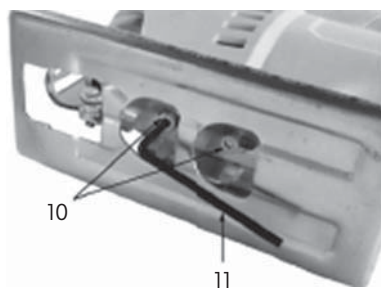

Electrical Jig Saw

USER'S MANUAL

Thank you for your purchase of the electrical jig saw. For your personal safety, read and understand the Instruction Manual before using. Keep the Instruction Manual in a safe place for future reference.

TABLE OF CONTENTS



1. GENERAL SAFETY INSTRUCTIONS	6
2. SYMBOLS.....	7
3. MACHINE DESCRIPTION AND ITEMS DELIVERED	8
4. GENERAL SAFETY INSTRUCTIONS	8
5. SPECIFIC SAFETY INSTRUCTIONS.....	11
6. HEARING PROTECTION	12
7. USE	12
8. MACHINE CARE	14
9. WARRANTY	14
10. TECHNICAL SPECIFICATIONS.....	14
11. DISPOSAL.....	15

1. GENERAL SAFETY INSTRUCTIONS

WARNING!

Carefully read the instruction manual before use.

Important safety warnings

-  Unpack the product carefully and be sure not to throw away any part of the package before having found all components of the product.
-  Keep the product in a dry place out of reach of children.
-  Read all cautions and instructions. The failure to adhere to warning cautions and instructions may result in an accident, fire and/or a serious injury.

Packaging

The product is placed in a package preventing damage during transport. This package is a raw material therefore it can be handed-over for recycling.

Instructions for use

Before beginning to work with the machine, read the following safety rules and instructions for use. Familiarize with operating elements and the proper use of the device. Keep the manual in a safe place for future reference. We recommend keeping the original package including the inner packaging materials, cash voucher and guarantee card for a period of warranty at minimum. For a case of transportation, pack the machine into the original box from the manufacturer, thus ensuring a maximum protection of the product during a possible transport (e.g. moving or sending into a service station).

 **Note:** If you hand the machine over to next persons, hand it over together with the manual. Adherence to the attached instructions for use is a precondition for the proper use of the machine. The operation manual includes also instructions for operation, maintenance and repairs.

The manufacturer does not take any responsibility for accidents or damages resulting from the failure to adhere to this manual.

2. SYMBOLS



The product complies with the applicable standards and regulations.



Read the Instruction Manual attentively prior to use.

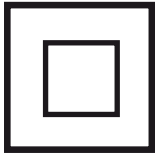

Double-insulated.



Use eyes protective equipment



Use ears protective equipment



Subjected to recycling



3. MACHINE DESCRIPTION AND ITEMS DELIVERED

Machine Description (See fig. 1)

- | | |
|---------------------------|------------------------------------|
| 1. ON/OFF switch | 7. Guide roller |
| 2. Lock-on button | 8. Clamping screw for blade holder |
| 3. Dust extraction outlet | 9. Saw blade |
| 4. Soleplate | 10. Clamping screw for soleplate |
| 5. Soft skin | 11. Hexagon key |
| 6. Saw blade holder | |

Items Delivered

Remove all contents from the box and inspect to ensure no damage was incurred during shipping, and that the items listed below are included.

- ✿ Jig saw
- ✿ Parallel edge guide
- ✿ 1 saw blade
- ✿ Warranty card
- ✿ Instruction Manual

Should the components be missing or damaged, contact the dealer of the machine.

4. GENERAL SAFETY INSTRUCTIONS

Please read these safety instructions carefully, remember them and keep them in a safe place

WARNING!

When using electric machinery and power tools, it is important to abide by and adhere to the following safety instructions for reasons of protection against injury caused by electric current, injury of persons and risk of starting fires. The term "power tools" used in the instructions below refers to power tools that are plugged into a power supply (by a power cord) as well as tools running on a battery pack (cordless). Keep all warnings and instructions for further use.

Work environment

- ✿ Keep the work area clean and well lit. Untidiness and dark places on the job site are usually causes of accidents. Store tools that are not used.
- ✿ Do not use power tools in an environment where there is risk of starting a fire or explosion; this refers to places where there are flammable liquids, gases or dust. Sparks form on the power tool's commutator, which can cause dust or fume ignition.

- ⚠ When using power tools, unauthorized persons, especially children, should be denied entry to the job site! In case you are interrupted, you can lose control of the current activity. In any case, do not leave the power tool without supervision. Prevent animals from approaching the equipment.

Electrical safety

- ⚠ The power tool's power plug must correspond to the power outlet. Never alter the plug in any way. If the tool's plug has a safety peg, never use an adapter of any kind. Undamaged plugs and corresponding outlets prevent the risk of injury by electric current. If the power cord is damaged, it must be replaced by a new power cord that can be obtained from an authorized service centre or the importer.
- ⚠ Avoid bodily contact with grounded items, e.g. piping, radiators, kitchen ranges and refrigerators. The risk of injury by electric current is greater if your body is connected to the ground.
- ⚠ Do not expose power tools to rain, moisture or dampness. Never touch power tools with wet hands. Never wash power tools with running water and never submerge them into water.
- ⚠ Do not use the power cord for any other purpose than originally intended. Never carry or pull the power tools by the power cord. Do not pull the plug out of the outlet by pulling on the cord. Avoid mechanical damage to the power cord by sharp or hot objects.
- ⚠ Power tools were manufactured exclusively for the AC power supply. Always check if the electrical voltage corresponds to the data printed on the tool's serial number label.
- ⚠ Never work with a tool that has a damaged power cord or plug, or that has fallen on the ground and is damaged in any way.
- ⚠ In the case of using an extension cord, always check that its technical parameters correspond to the data printed on the tool's serial number label. If the power tool is used outdoors, use an extension cord that is appropriate for exterior use. When using an extension cable drum, the cord must be unwound to prevent the cord from overheating.
- ⚠ If the power tool is used in moist areas or outdoors, it is permitted to use it only if it is plugged into an electric circuit with a residual current device <30 mA. Using a circuit with an RCD lowers the risk of injury by electric current.
- ⚠ Grasp hand power tools at the designated isolated grip areas because, during operation, one may come into contact with the cutting or drilling fittings with a hidden conductor or with the power cord.

Personal safety

- ⚠ When using a power tool, be careful and alert, pay special attention to the activity you are doing. Concentrate on your work. Do not work with power tools if you are tired or if you are under the influence of drugs, alcohol or medication. When using power tools, even a momentary lapse in attentiveness can lead to severe personal injury. Do not eat, drink or smoke while working with power tools.
- ⚠ Use protective gear. Always use eye protection. Use protective gear corresponding to the type of work you are doing. Protective gear such as respirators, safety shoes with antiskid treatment, head protection or ear protection, used in accordance with working conditions, lower the risk of personal injury.
- ⚠ Avoid unintentional operation of tools. Do not carry tools that are plugged into the electric grid with your finger on the switch or release trigger. Before connecting the tool to a power supply, make sure that the switch or release trigger are in the "off" position. Carrying tools with your finger on the switch or plugging the tool into an outlet with the switch in the "on" position can cause serious injury.
- ⚠ Before turning tools on, remove all adjustment wrenches and tools. The adjustment wrench or tool that stays connected to the rotating part of the power tool can cause personal injury.

- ✿ Always stand firmly and keep your balance. Work only in places that you can reach safely. Never overestimate your own strength. Do not use power tools if you are tired.
- ✿ Dress appropriately. Use working clothes. Do not wear loose clothing or jewellery. Make sure that your hair, clothing, gloves or other body parts do not come overly close to rotating or heated parts of the power tool.
- ✿ Connect the equipment to the dust exhaust. If the tool offers the possibility to connect equipment for capturing dust or dust suction, make sure that it is properly connected and used. Using this equipment can reduce danger resulting from dust.
- ✿ Firmly fasten the workpiece. Use a carpenter's clamp or vice to secure the piece you will be cutting.
- ✿ Do not use power tools if you are under the influence of alcohol, drugs, medication or other narcotics or addictive substances.
- ✿ This equipment is not intended to be used by persons with limited physical, sensory or mental abilities (including children) or persons with insufficient experience and knowledge, unless they are supervised or received instructions to use the equipment from a person responsible for his/her safety. Children must be supervised in order to ensure that they are not playing with the equipment.

Using power tools and their maintenance

- ✿ Always disconnect the power tool from the electric grid if there is any problem during work, before every cleaning or maintenance, during every shift and after finishing work! Never work with power tools if they are damaged in any way.
- ✿ If the tool starts emitting abnormal noises or odours, immediately stop working.
- ✿ Do not overload power tools. The power tool will function better and more safely if it operates at speeds for which it was designed. Use correct tools that are designated for the given activity. The correct tool works better and more safely.
- ✿ Do not use power tools that cannot be turned on safely and cannot be turned on and off with a control switch. Using this type of tool is dangerous. Faulty switches must be repaired at a certified service centre.
- ✿ Disconnect the tool from the power supply before you start setting, changing accessories or maintenance. This measure will prevent the risk of accidental start-up.
- ✿ Store unused power tools so that they are out of the reach of children and unauthorized persons. Power tools in the hands of inexperienced users can be dangerous. Store power tools in a dry and safe place.
- ✿ Keep power tools in good condition. Regularly check the setting of moving parts and their movability. Check if the protective cover or other parts that can limit the safe functioning of the power tool are not damaged. If the tool is damaged, ensure its proper repair before the next use. Many injuries are caused by poorly maintained power tools.
- ✿ Keep cutting tools sharp and clean. Properly maintained and sharpened tools make work easier, limit the risk of injury and work with them is much more easily controlled. Using other accessories than those listed in the instruction manual can cause damage to the tool and can cause injury.
- ✿ Use power tools, accessories, work tools, etc. in accordance with these instructions and in a way that is described for the specific power tool and with regard to the given working conditions and the type of job. Using tools for other purposes than those intended can lead to dangerous situations.

Using cordless tools

- ✿ Before inserting the battery, make sure that the switch is in the "O-off" position. Inserting the battery into a running tool can cause dangerous situations.
- ✿ To charge the battery, only use chargers that are specified by the manufacturer. Using a charger for a different kind of battery can cause damage to the battery and result in fire.

- ⚠ Only use batteries that are designated for the given tool. Using other batteries can cause injury or result in fire.
- ⚠ If the battery is not used, store it away from metal objects such as clamps, wrenches, screws and other small metal objects that could cause the connection of one battery contact with the other. Short-circuiting the battery can cause injury, burns or fire.
- ⚠ Handle batteries with care. In the case of improper care, chemical substances can leak from the battery. Avoid coming into contact with this substance and if you do come into contact with it, rinse the affected area under running water. If the chemical substance comes into contact with the eye, immediately seek out medical attention. The chemical substance from the battery can cause serious injury.

Service

- ⚠ Do not change parts of the tool, do not perform repairs on your own and do not interfere with the tool's construction in any way. Leave tool repairs to qualified persons.
- ⚠ Each repair or product modification performed without our company's permission is inadmissible (it can cause injury or harm to the user).
- ⚠ Always leave tools to be repaired in a certified service centre. Use only original or recommended spare parts. This will ensure your and your tool's safety.

5. SPECIFIC SAFETY INSTRUCTIONS

⚠ WARNING! Before use, please read these safety Instructions and store them with care.

- ⚠ Please ensure that the voltage of the mains power supply corresponds to the value stated on the type plate. The tool is equipped with a two-pole lead and plug!
- ⚠ Wear safety glasses and a face or dust mask if the cutting or drilling operation is dusty. When using the tool for extended periods, or where the noise level is high, use adequate hearing protection.
- ⚠ If devices are provided for the connection of dust extraction and collection facilities, ensure these are connected and properly used. Always empty the dust collection bag when full.
- ⚠ Use clamps or a vice to hold the work piece. It is safer than using your hand and frees both hands to operate the tool.
- ⚠ Ensure the power cord is arranged so that it cannot be tripped over, stepped on or have heavy weights rested on it; and make sure that the cord will not be subjected to any damage.
- ⚠ A risk of injury exists in the case that instructions in this manual are not followed.
- ⚠ The jigsaw complies with valid technical regulations and norms.
- ⚠ When working with the jigsaw, the protective cover must always be pushed down.
- ⚠ Regularly check both screws on the clamp of the saw blade.
- ⚠ Do not use damaged or worn saw blades.
- ⚠ Regularly check the setting of the guide pulley.
- ⚠ Do not turn the saw on if the saw blade slid into the workpiece.
- ⚠ Never overload the saw so much that the engine ceases.
- ⚠ Never try to stop the movement of the saw blade, even when the engine is turned off.
- ⚠ The saw blade itself is removed very quickly. The blade's teeth are very sharp.
- ⚠ Never aim the saw at another person.
- ⚠ Use protective gear against noise, dust and vibrations!!!

⚠ WARNING! Keep these safety instructions!!!

6. HEARING PROTECTION

WARNING!

In case the sound pressure level exceeds the value of 85.0 dB(A), wear adequate hearing protection to avoid damage to your hearing!

7. USE

Replacing saw blades (See Fig.2)

Disconnect the saw from the mains. Loose the saw blade clamping screws (8) through the slot on the safety guard (5) by the aid of hexagon key supplied with the tool. Remove the blade from the holder, insert a replacement and retighten the screws. Pull the saw blade to check that it is correctly positioned and locked in place. Make sure that the back of the saw blade engages in the slot of the guide roller (7). Connect the saw to the mains. Retain hexagon key in holder on saw to avoid losing it.

Adjusting the soleplate (See Fig. 4)











The soleplate (4) can be adjusted 45° (left or right) in relation to the saw direction to facilitate contour sawing. (See Fig. 3). Loosen the two screws (10) under the soleplate, adjust the plate to the desired angle and retighten the screws. Angle setting can be seen on scale on top of the soleplate.

Switch on and off

Connect the plug to the power supply. To start the tool, depress the ON/OFF switch trigger (1). When you release the switch trigger, the tool turns off.

 **Note:** For continuous operation, the switch button can be locked by pressing the lock-on button (2) at the same time as the switch trigger. The lock-on button can be released by pressing the ON/OFF switch trigger again.

General

-  Never use a blade unsuitable for the task and item to be cut.
-  Hold the saw in front of you with a firm grip on the handle.
-  Ensure that the saw blade is not touching anything and that the power cable is not in the way when starting the saw.
-  Make sure that the item is clamped tight, and that the saw line is clearly marked.
-  Connect the vacuum extractor nozzle to an extractor system where possible.
-  Start the saw. Place the soleplate on the item, and let the saw blade touch the saw line.
-  Saw, but do not place more pressure on the blade than is necessary. Avoid lateral pressure on the blade.
-  Special notes on jig sawing
-  Place the soleplate on the item so the saw blade is vertical and correctly positioned in relation to the saw line without touching it.
-  Start the saw and tilt it carefully while supporting it using the soleplate until the blade touches the item at the saw line.

- ☼ Let the blade work through the item, continuing to tip the saw downwards until the sole is flush to the item and the blade is perpendicular to it. If necessary, drill a hole of suitable diameter in the item for use as starting point.

Sawing wood

Check that the item does not contain nails or other metal objects. Always wear a mask.

Sawing metal

We recommend lubricating the material and saw blade with cutting oil to protect the tool and avoid overheating. Support the item with wooden blocks on either side.

Sawing plastic

Make a test cut first to check if the material can tolerate the heat generated by sawing.

Important!

Check all screws on the saw regularly, particularly those that hold the blade. Tighten if required. Check regularly that the carbon brushes are in a good condition. If the carbon brushes are worn, they should be replaced.

Lubrication (Fig. 2)

Regularly apply a drop of oil to lubricate the guide roller (7).

Cleaning and maintenance

⚠ Caution: always be sure that the tool is switched off and unplugged before attempting to perform inspection for maintenance.

In order to maintain product reliability and safety, repairs, replacement, any other maintenance or adjustment, and carbon brush inspection and replacement should be performed by specialized work shop.

Wipe the saw using a well-wrung cloth after use, and always keep the surface and ventilation holes free of dirt.

Keep the soleplate free of dirt to avoid the saw cutting incorrectly.

Never use corrosive or abrasive cleaning agents, as they may attack the plastic parts of the saw.

When the carbon brushes wear out the tool will spark and/or stop. The brushes are a wearing component of the tool and should be replaced prior to the carbon wearing out fully. Always replace both brushes at the same time.

⚠ CAUTION: the carbon brushes must be replaced by a pair similar carbon brush available through the after-sales service organization or qualified professional person.

⚠ CAUTION: Always disconnect the machine from the power supply before removing any electrical covers.

⚠ CAUTION: Do not use cleaning agents to clean the plastic parts of the tool. A mild detergent on a damp cloth is recommended. Water must never come into contact with the tool.

8. MACHINE CARE

Overload

Never use excessive force when cutting. Too much pressure reduces the speed of the machine, and the required power is greatly reduced. This may result in overload which can damage the motor of the machine. When the machine becomes too hot, allow it to run for two minutes at no load and then interrupt working for a short time. Clean the machine with a clean cloth and a brush. Ensure that the ventilation slots are not blocked.

9. WARRANTY

The Warranty Card shall be valid only when submitted together with the purchase receipt. Keep the both documents in a safe place. To lodge a warranty complaint, turn to your dealer or a service centre. The warranty shall apply to all product defects and faults that occurred during the warranty period and were demonstrably attributable to material or manufacturing defects. In such cases the product shall be repaired and/or adjusted. The warranty shall not apply to standard wear of the product, as well as to faults attributable to overloading, using of inappropriate accessories or improper operation of the product.

10. TECHNICAL SPECIFICATIONS

Voltage	220V~50 Hz
Power rating	450W
No-load speed	0-3000/min
Max.	Cutting depth in
Wood	55 mm
Steel	6 mm
Mitre angle	0-45°

Instructions Manual - language version only.

11. DISPOSAL

INSTRUCTIONS AND INFORMATION ON DISPOSING OF USED PACKAGING MATERIALS

Put any used package material to the place determined by the municipality for waste disposal.

DISPOSAL OF USED ELECTRIC AND ELECTRONIC EQUIPMENT



This symbol on products or accompanying documents means that used electric or electronic products must not be put to ordinary municipal waste. Hand over such products to determined collection points for proper disposal, restoration and recycling. Alternatively, in some countries of the European Union or other European countries you can return your products to your local dealer when you buy an equivalent new product. By dutiful disposal of this product you can preserve precious natural resources and you help prevent any potential adverse effects on the environment and human health which could be the results of wrong waste disposal. Ask your local authority or the nearest collection point for additional details. In case of improper disposal of this waste kind penalties can be imposed in accordance with national regulations.

For companies in the European Union countries

Should you want to dispose of electric and electronic devices, ask your dealer or vendor for necessary information. Disposal in other countries outside the European Union. Should you want to dispose of this product, ask your local authorities or your dealer for necessary information about disposal method.



This product fulfils all basic requirements of the EU directives that apply to it.

Text, design and technical specifications can change without prior notice and we reserve the right for their change.

User manual in the original language.

Elektrická přímočará pila

UŽIVATELSKÁ PŘÍRUČKA

Děkujeme vám za zakoupení elektrické přímočaré pily. Z důvodu zajištění vaší osobní bezpečnosti si před použitím přečtěte a nastudujte tento návod. Uložte tento návod na bezpečné místo pro pozdější použití.

OBSAH

1. OBECNÉ BEZPEČNOSTNÍ POKYNY	18
2. SYMBOLY	19
3. POPIS NÁŘADÍ A DODANÉ POLOŽKY	20
4. OBECNÉ BEZPEČNOSTNÍ POKYNY	20
5. SPECIFICKÉ BEZPEČNOSTNÍ POKYNY	23
6. OCHRANA SLUCHU.....	24
7. POUŽITÍ.....	24
8. PÉČE O ZAŘÍZENÍ.....	26
9. ZÁRUKA.....	26
10. TECHNICKÉ ÚDAJE.....	26
11. LIKVIDACE	27

1. OBECNÉ BEZPEČNOSTNÍ POKYNY

VAROVÁNÍ!

Před použitím tohoto výrobku si pozorně přečtěte tento návod.

Důležitá bezpečnostní varování

- ☼ Výrobek opatrně vybalte a zkontrolujte, zda balení obsahovalo všechny součásti výrobku; dbejte na to, abyste žádnou z těchto součástí neztratili.
- ☼ Uložte tento výrobek na suchém místě mimo dosah dětí.
- ☼ Přečtěte si všechna upozornění a všechny pokyny. V případě nedodržení varovných upozornění a pokynů hrozí nebezpečí nehody, požáru a/nebo vážného zranění.

Balení

Tento výrobek je umístěn v obalu, který zabráňuje jeho poškození během přepravy. Tento obal představuje znovu využitelnou surovinu, a proto jej můžete odevzdat k recyklaci.

Pokyny pro použití

Před zahájením práce s tímto nářadím si přečtěte následující bezpečnostní předpisy a pokyny pro použití. Důkladně se seznamte s ovládacími prvky zařízení a se správným způsobem jeho používání. Uložte tento návod na bezpečné místo pro pozdější použití. Doporučujeme vám, abyste si alespoň po dobu platnosti záruky uschovali originální obal včetně vnitřních balících materiálů, pokladní doklad a záruční list. V případě přepravy zabalte zařízení do originální krabice od výrobce, aby byla zajištěna maximální ochrana produktu během přepravy (například odvoz nebo odeslání do servisního střediska).

 **Poznámka:** Budete-li toto nářadí předávat dalšímu uživateli, přiložte k němu také tento návod. Dodržování dodávaných pokynů pro používání je nezbytným předpokladem správného používání zařízení. Návod k obsluze obsahuje kromě pokynů k obsluze také pokyny k provádění údržby a oprav.

Výrobce nenesе žádnou odpovědnost za nehody nebo škody vzniklé v důsledku nedodržování pokynů v tomto návodu.

2. SYMBOLY



Tento výrobek splňuje požadavky platných norem a předpisů.



Před použitím tohoto nářadí si pozorně přečtěte návod k použití.

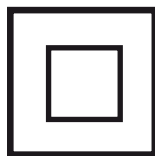

Dvojitá izolace.



Používejte ochranu zraku



Používejte ochranu sluchu



Určeno pro recyklaci



3. POPIS NÁŘADÍ A DODANÉ POLOŽKY

Popis nářadí (obr. 1)

- | | |
|----------------------------|--|
| 1. Spínač zapnuto/vypnuto | 7. Vodičí kladka |
| 2. Zajišťovací tlačítko | 8. Upínací šroub držáku pilového listu |
| 3. Výstup pro odvod prachu | 9. Pilový list |
| 4. Základna | 10. Upínací šroub základny |
| 5. Měkký povrch | 11. Šestihranný klíč |
| 6. Držák pilového listu | |

Dodávané položky

Vyjměte veškerý obsah krabice a zkontrolujte, zda nedošlo během přepravy k nějakému poškození a zda máte k dispozici všechny níže uvedené položky.

- ✿ Přímočará pila
- ✿ Paralelní vodítko
- ✿ 1 pilový list
- ✿ Záruční list
- ✿ Návod k použití

Pokud některé komponenty chybí nebo jsou poškozeny, kontaktujte prodejce zařízení.

4. OBECNÉ BEZPEČNOSTNÍ POKYNY

Přečtěte si prosím pozorně tyto bezpečnostní pokyny, zapamatujte si je a uložte je na bezpečném místě

⚠ VAROVÁNÍ!

Během používání elektrických strojních zařízení a elektrického nářadí je důležité dodržovat následující bezpečnostní pokyny a řídit se jimi, aby byla zajištěna ochrana před zraněním v důsledku zasažení elektrickým proudem, ochrana před jakýmkoli jiným zraněním osob a ochrana před nebezpečím vzniku požáru. Pojem „elektrické nářadí“, který je v níže uvedených pokynech používán, se vztahuje k elektrickému nářadí, které se připojuje ke zdroji elektrické energie (prostřednictvím napájecího kabelu), i k nářadí napájenému pomocí baterie (bez napájecího kabelu). Všechna varování a pokyny uschovejte pro budoucí použití.

Pracovní prostředí

- ✿ Udržujte pracovní oblast čistou a dobře osvětlenou. Neuspořádaná a tmavá místa na pracovišti jsou obvykle příčinou nehod. Nepoužívané nářadí uskladněte.
- ✿ Nepoužívejte elektrické nářadí v prostředí, kde hrozí nebezpečí požáru nebo výbuchu; to se týká zejména míst s výskytem hořlavých kapalin, plynů nebo prachu. Na komutátoru elektrického nářadí se vytváří jiskry, které mohou způsobit vznícení prachu nebo výparů.

- ☼ Při práci s elektrickým nářadím je třeba zamezit možnosti vstupu nepovolaných osob, zejména dětí, na pracoviště! V případě odvedení pozornosti můžete ztratit kontrolu nad právě prováděnou činností. V žádném případě nenechávejte elektrické nářadí bez dozoru. Nedovolte, aby se k zařízení přiblížila zvířata.

Elektrická bezpečnost

- ☼ Zástrčka napájecího kabelu elektrického nářadí musí odpovídat síťové zásuvce. Zástrčku nikdy žádným způsobem neupravujte. Je-li zástrčka napájecího kabelu elektrického nářadí vybavena bezpečnostním kolíkem, nikdy nepoužívejte adaptér jakéhokoli druhu. Používáním nepoškozených zástrček a odpovídajících zásuvek předejdete nebezpečí úrazu elektrickým proudem. Je-li napájecí kabel poškozený, musí být vyměněn za nový, který lze získat prostřednictvím autorizovaného servisního střediska nebo dovozce.
- ☼ Vyhýbejte se styku těla s uzemněnými předměty, např. potrubími, topnými tělesy, kuchyňskými sporáky a chladničkami. Nebezpečí zasažení elektrickým proudem je větší, jestliže je vaše tělo propojeno se zemí.
- ☼ Nevystavujte elektrické nářadí dešti nebo vlhkosti. Nikdy se elektrického nářadí nedotýkejte mokřými rukama. Nikdy elektrické nářadí neumývejte pod tekoucí vodou a nikdy jej neponořujte do vody.
- ☼ Napájecí kabel nepoužívejte k žádnému jinému účelu, než ke kterému je původně určen. Nikdy elektrické nářadí nepřenášejte ani netahajte za napájecí kabel. Zástrčku neodpojujte ze zásuvky tažením za napájecí kabel. Chraňte napájecí kabel před mechanickým poškozením způsobeným stykem s ostrými nebo horkými předměty.
- ☼ Elektrické nářadí, které je vybaveno napájecím kabelem, je určeno výlučně k připojení ke střídavému zdroji energie. Vždy zkontrolujte, zda elektrické napětí odpovídá údajům vytištěným na štítku s výrobním číslem nářadí.
- ☼ Nikdy nepracujte s nářadím, které má poškozen napájecí kabel nebo zástrčku a s nářadím, které spadlo na zem nebo které je jakkoli jinak poškozeno.
- ☼ V případě používání prodlužovacího kabelu vždy zkontrolujte, zda technické parametry tohoto kabelu odpovídají údajům vytištěným na štítku s výrobním číslem nářadí. Pokud s elektrickým nářadím pracujete ve venkovním prostředí, používejte prodlužovací kabel, který je pro toto venkovní prostředí vhodný. Při používání bubnu s prodlužovacím kabelem musí být kabel odvinutý, aby se předešlo jeho přehřívání.
- ☼ Pokud se elektrické nářadí používá ve vlhkých oblastech nebo venku, je povoleno jeho používání pouze tehdy, když je připojeno k elektrickému obvodu s proudovým chráničem < 30 mA. Používání obvodu s proudovým chráničem snižuje nebezpečí zasažení elektrickým proudem.
- ☼ Při práci držte ruční elektrické nářadí za určené izolované úchopné oblasti, protože během provozu může dojít ke styku řezných nebo vrtacích pracovních částí nářadí se skrytým vodičem nebo s napájecím kabelem.

Bezpečnost osob

- ☼ Při používání elektrického nářadí buďte opatrní a pozorní, a vždy se plně soustřeďte na prováděnou činnost. Soustřeďte se na prováděnou práci. Nepoužívejte elektrické nářadí, pokud jste unaveni nebo pod vlivem drog, alkoholu nebo léků. Během používání elektrického nářadí může mít i chvilková nepozornost za následek vážné zranění osob. Během práce s elektrickým nářadím nejezte, nepijte a nekuřte.
- ☼ Používejte ochranné pomůcky. Vždy používejte ochranu zraku. Používejte ochranné pomůcky odpovídající druhu prováděné práce. Ochranné pomůcky, jako například respirátory, bezpečnostní obuv s protiskluzovou úpravou, ochrana hlavy nebo ochrana sluchu, které se používají v souladu s pracovními podmínkami, snižují nebezpečí zranění osob.
- ☼ Zamezte možnosti neúmyslného spuštění nářadí. Nepřenášejte nářadí, které je připojeno k elektrické síti, s prstem na jeho spínači nebo spoušti. Před připojením nářadí ke zdroji energie se ujistěte, že je spínač nebo spoušť v poloze „off“ (vypnuto). Přenášení nářadí s prstem na jeho spínači nebo na spoušti, nebo připojování nářadí k zásuvce v době, kdy je jeho spínač v poloze „on“ (zapnuto), může způsobit vážné zranění.

- ✿ Před zapnutím nářadí odstraňte všechny seřizovací klíče a nástroje. Seřizovací klíč nebo jiný nástroj, který zůstane připojený k otáčející se části elektrického nářadí, může způsobit vážné zranění osob.
- ✿ Při práci stůjte vždy tak, abyste měli pevnou oporu a neztratili rovnováhu. Pracujte pouze v místech, která jsou ve vašem bezpečném dosahu. Nikdy nepřeceňujte své vlastní síly. Jestliže jste unaveni, elektrické nářadí nepoužívejte.
- ✿ Vhodně se oblékejte. Používejte pracovní oděv. Nenoste volný oděv nebo šperky. Zajistěte, aby se vaše vlasy, oblečení, rukavice nebo jiné části těla nedostaly do příliš malé vzdálenosti od otáčejících se nebo zahřívajících se částí elektrického nářadí.
- ✿ Připojte zařízení k odsávání prachu. Pokud nářadí poskytuje možnost připojení zařízení pro zachytávání nebo odsávání prachu, zajistěte, aby bylo toto zařízení správně připojeno a používáno. Používání tohoto zařízení může snížit nebezpečí související s účinky prachu.
- ✿ Obrobek pevně upněte. K zajištění dílu, který budete řezat, použijte tesařskou svorku nebo svěrák.
- ✿ Nepoužívejte elektrické nářadí, pokud jste pod vlivem alkoholu, drog, léků nebo jiných omamných či návykových látek.
- ✿ Toto zařízení není určeno k tomu, aby jej používaly osoby s omezenými tělesnými, smyslovými nebo duševními schopnostmi (včetně dětí) nebo osoby s nedostatečnými zkušenostmi a znalostmi, pokud nejsou pod dohledem osoby zodpovídající za jejich bezpečnost nebo pokud od této osoby neobdržely pokyny ke správnému používání zařízení. Děti musí být pod dozorem, aby bylo zajištěno, že si s tímto zařízením nebudou hrát.

Používání a údržba elektrického nářadí

- ✿ Vyskytne-li se během práce jakýkoli problém a také před každým prováděním čištění nebo údržby, při každém střídání pracovních směn a po dokončení práce, odpojte elektrické nářadí vždy od elektrické sítě! S jakkoli poškozeným elektrickým nářadím nikdy nepracujte.
- ✿ Pokud nářadí začne vydávat nezvyklý hluk nebo z něj začne vycházet neobvyklý zápach, ihned s ním přestaňte pracovat.
- ✿ Nepřetěžujte elektrické nářadí. Elektrické nářadí bude pracovat lépe a bezpečněji, bude-li používáno v otáčkách, pro jaké bylo navrženo. Používejte správné nářadí, které je určeno pro konkrétní činnost. Práce se správně zvoleným nářadím je účinnější a bezpečnější.
- ✿ Nepoužívejte elektrické nářadí, které nelze bezpečně zapínat a vypínat pomocí ovládacího spínače. Používání nářadí v tomto stavu je nebezpečné. Vadné spínače musí být opraveny v autorizovaném servisním středisku.
- ✿ Před zahájením seřízení, výměnou příslušenství nebo údržbou odpojte nářadí od zdroje energie. Toto opatření zabrání nebezpečí náhodného spuštění.
- ✿ Nepoužívané elektrické nářadí uložte tak, aby bylo mimo dosah dětí a nepovolaných osob. Elektrické nářadí může být v ruce nezkušených uživatelů nebezpečné. K uložení elektrického nářadí vyberte suchá a bezpečná místa.
- ✿ Udržujte elektrické nářadí v dobrém stavu. Pravidelně kontrolujte nastavení pohyblivých součástí i jejich pohyblivost. Kontrolujte, zda ochranný kryt nebo jiné díly nejsou poškozeny a neomezují tak bezpečnou funkci elektrického nářadí. Je-li nářadí poškozeno, před dalším použitím zajistěte jeho řádnou opravu. Mnoho zranění bývá způsobeno zanedbanou údržbou elektrického nářadí.
- ✿ Udržujte řezné nástroje ostré a čisté. Řádně udržované a naostřené nářadí usnadňuje práci, snižuje nebezpečí zranění a umožňuje snadší kontrolu během práce. Používání jiného příslušenství, než které je uvedeno v návodu k obsluze, může způsobit poškození nářadí a zranění osob.

- ☛ Elektrické nářadí, příslušenství, pracovní nástroje atd. používejte v souladu s těmito pokyny a způsobem, jehož popis se vztahuje ke konkrétnímu typu elektrického nářadí, daným pracovním podmínkám a druhu práce. Používání nářadí k jiným než určeným účelům, může mít za následek vznik nebezpečných situací.

Používání nářadí napájeného baterií

- ☛ Před vložením baterie se ujistěte, že je vypínač v poloze „0-off“ (0 – vypnuto). Vložení baterie do zapnutého nářadí může způsobit nebezpečnou situaci.
- ☛ Pro nabíjení baterie používejte pouze nabíječky určené výrobcem. Použití nabíječky pro jiný druh baterií může způsobit poškození baterie a vznik požáru.
- ☛ Používejte pouze baterie určené pro vaše nářadí. Používání jiných baterií může způsobit zranění nebo požár.
- ☛ Pokud baterii nepoužíváte, uložte ji v dostatečné vzdálenosti od kovových předmětů, jako jsou například svorky, klíče, šrouby nebo jiné malé kovové předměty, které by mohly způsobit spojení kontaktů baterie. Zkratování baterie může způsobit zranění, popálení nebo požár.
- ☛ S bateriemi manipulujte opatrně. V případě nesprávné péče mohou z baterie uniknout chemické látky. Nedoťkejte se této látky a pokud s ní přece jen přijdete do kontaktu, opláchněte zasažené místo tekoucí vodou. Pokud se chemická látka dostane do kontaktu s očima, okamžitě vyhledejte lékařskou pomoc. Chemická látka z baterie může způsobit vážné zranění.

Servis

- ☛ Nevyměňujte součásti nářadí, neprovádějte vlastními silami jeho opravy a žádným způsobem nezasahujte do jeho konstrukce. Provádění oprav nářadí svěřujte osobám s odbornou kvalifikací.
- ☛ Každá oprava nebo úprava produktu provedená bez předchozího souhlasu naší společnosti je považována za nepřipustnou (může uživateli způsobit zranění nebo škodu).
- ☛ Provádění oprav nářadí vždy svěřte autorizovanému servisnímu středisku. Používejte pouze originální nebo doporučené náhradní díly. Tím bude zaručena bezpečnost vás samotných i vašeho nářadí.

5. SPECIFICKÉ BEZPEČNOSTNÍ POKYNY

⚠ VAROVÁNÍ! Před použitím tohoto produktu si prosím pečlivě tyto bezpečnostní pokyny a pečlivě je uložte.

- ☛ Ujistěte se prosím, že napětí síťového zdroje energie odpovídá hodnotě uvedené na typovém štítku. Toto nářadí je opatřeno napájecím kabelem s dvěma vodiči a zástrčkou!
- ☛ Provádíte-li řezání nebo vrtní v prašném prostředí, používejte ochranné bezpečnostní brýle a obličejovou nebo prachovou masku.
Budete-li toto nářadí používat dlouhodobě nebo na místech s velkou hlučností, používejte odpovídající ochranu sluchu.
- ☛ Jsou-li nářadí vybavena adaptérem pro připojení zařízení pro odsávání a sběr prachu, zajistěte jejich správné připojení a funkci. Jakmile je vak na prach naplněn, vždy jej vyprázdněte.
- ☛ Pro upnutí obrobku používejte svorky nebo svěrák. Je to bezpečnější než používání rukou a uvolňuje to obě ruce pro obsluhu tohoto nářadí.
- ☛ Zajistěte, aby byl napájecí kabel veden tak, aby o něj nebylo možné zakopnout, šlápnout na něj, a aby na něm nestály těžké předměty. Zajistěte, aby nemohlo dojít k poškození kabelu.
- ☛ Nebudou-li dodržovány pokyny uvedené v tomto návodu, hrozí nebezpečí zranění.
- ☛ Tato přímočará pila splňuje požadavky platných technických předpisů a norem.

- ☼ Při práci s touto přímočarou pilou musí být vždy stlačen dolů její ochranný kryt.
- ☼ Pravidelně kontrolujte oba šrouby na svorce pilového listu.
- ☼ Nepoužívejte poškozené nebo opotřebované pilové listy.
- ☼ Pravidelně kontrolujte nastavení vodicí kladky.
- ☼ Nezapínejte tuto pilu, je-li pilový list zasunutý do obrobku.
- ☼ Nikdy nepřetěžujte tuto pilu tak, aby docházelo k zastavování motoru.
- ☼ Nikdy se nepokoušejte zastavit pohyb pilového listu, a to ani v případě, kdy je motor pily vypnutý.
- ☼ Vyjmutí samotného pilového listu je velmi rychlé. Zuby pilového listu jsou velmi ostré.
- ☼ Nikdy nemiřte touto pilou na jiné osoby.
- ☼ Používejte ochranné prostředky proti hluku, prachu a vibracím!!!

⚠ VAROVÁNÍ! Ušchovejte tyto bezpečnostní pokyny!!!

6. OCHRANA SLUCHU

⚠ VAROVÁNÍ!

Pokud úroveň akustického tlaku přesahuje hodnotu 85,0 dB (A), používejte odpovídající ochranu sluchu, aby nedošlo k poškození vašeho sluchu!

7. POUŽITÍ

Výměna pilových listů (obr. 2)

Odpojte tuto pilu od zdroje energie. Pomocí šestihranného klíče dodávaného s tímto nářadím uvolněte upínací šrouby pilového listu (8) otvorem v ochranném krytu (5). Vyjměte pilový list z držáku, vložte náhradní pilový list a znovu utáhněte šrouby. Zatahejte za pilový list, abyste zkontrolovali, zda je správně usazen a zajištěn. Ujistěte se, zda je zadní část pilového listu řádně zasunuta v drážce vodicí kladky (7). Připojte pilu k elektrické síti. Upevněte šestihranný klíč do držáku, abyste zabránili jeho ztrátě.

Nastavení základny (obr. 4)

Tato základna (4) může být nastavena v úhlu 45° (vlevo nebo vpravo) vzhledem ke směru pily, aby bylo usnadněno obrysově řezání. (Viz obr. 3) Povolte dva šrouby (10) nacházející se pod základnou, nastavte požadovaný sklon základny a znovu utáhněte povolené šrouby. Nastavení sklonu může být kontrolováno na měřítku na horní části základny.

Zapnutí a vypnutí

Připojte zástrčku k napájecímu zdroji. Chcete-li nářadí zapnout, stiskněte spouštěcí spínač zapnuto/vypnuto (1). Po uvolnění tohoto spínače dojde k vypnutí tohoto nářadí.

📖 Poznámka: Chcete-li nářadí používat v nepřetržitém režimu, spouštěcí spínač může být zajištěn v poloze zapnuto stisknutím zajišťovacího tlačítka (2) při současném stisknutí spouštěcího spínače. Toto zajišťovací tlačítko může být uvolněno opětovným stisknutím spouštěcího spínače.

Základní pokyny

- ⚠ Nikdy nepoužívejte pilový list, který není vhodný pro řezaný obrobek.
- ⚠ Držte tuto pilu před sebou a vždy ji držte pevně za rukojeť.
- ⚠ Při spuštění pily se ujistěte, zda se pilový list ničeho nedotýká a zda není v jeho cestě napájecí kabel.
- ⚠ Ujistěte se, zda je obrobek pevně upnutý a zda je jasně vyznačena čára řezu.
- ⚠ Je-li to možné, připojte k nářadí hubici odsávacího zařízení.
- ⚠ Zapněte pilu. Položte základnu na obrobek a umístěte pilový list k vyznačené čáře řezu.
- ⚠ Zahajte řez, ale nevyvíjejte na pilový list větší tlak, než je nutné. Zabraňte působení bočního tlaku na pilový list.
- ⚠ Speciální pokyny pro řezání přímočarou pilou
- ⚠ Umístěte základnu na obrobek tak, aby byl pilový list ve svislé poloze a správně umístěn vzhledem k čáře řezu, aniž by došlo ke kontaktu.
- ⚠ Zapněte pilu, opatrně ji nakloňte a současně ji podpírejte pomocí základny, dokud se pilový list nedostane do kontaktu s obrobkem na čáře řezu.
- ⚠ Nechejte pilový list procházet obrobkem a pokračujte v náklonu pily směrem dolů, dokud nebude základna přilíhat k obrobku a pilový list nebude v kolmé poloze vzhledem k obrobku. Je-li to nutné, vyvrtejte do obrobku otvor vhodného průměru, který bude použit jako výchozí bod.

Řezání dřeva

Zkontrolujte, zda v řezaném obrobku nejsou hřebíky nebo jiné kovové předměty. Vždy používejte ochrannou masku.

Řezání kovu

Doporučujeme vám namazání materiálu a pilového listu řezným olejem, abyste chránili nářadí a zabránili jeho přehřátí. Podepřete si obrobek na obou stranách dřevěnými hranoly.

Řezání plastů

Vždy nejdříve proveďte zkušební řez, abyste zkontrolovali, zda materiál snáší teplo vznikající během řezání.

Důležité!

Pravidelně kontrolujte všechny šrouby na této pile, zejména ty, které upevňují pilový list. Je-li to nutné, proveďte utažení. Provádějte pravidelnou kontrolu, zda jsou v dobrém stavu uhlíky. Jsou-li tyto uhlíky opotřebovány, musí být vyměněny.

Mazání (obr. 2)

Pravidelně naneste kapku oleje na vodicí kladku (7).

Čištění a údržba

⚠ Pozor: Vždy se ujistěte, zda je nářadí vypnuto a odpojeno od napájení před každou kontrolou a údržbou.

V zájmu zachování spolehlivosti a bezpečnosti tohoto výrobku musí být opravy, výměny, jakékoli úkony údržby nebo seřízení a kontroly a výměny uhlíků prováděny autorizovaným servisem.

Po použití otřete tuto pilu dobře vyždímaným hadříkem a vždy udržujte čisté větrací otvory i povrch tohoto nářadí. Udržujte základnu pily bez nečistot, aby nedošlo k nesprávnému řezání pily.

Nikdy nepoužívejte agresivní nebo abrazivní čisticí prostředky, protože by mohly poškodit plastové části této pily.

Jakmile budou uhlíky opotřebovány, nářadí začne jiskřit a/nebo se zastaví. Tyto uhlíky jsou spotřební díly tohoto nářadí a před úplným opotřebováním musí být vyměněny. Vždy vyměňujte oba uhlíky současně.

⚠ POZOR: Tyto uhlíky musí být nahrazeny párem originálních uhlíků, které si můžete zakoupit v prodejném servisu nebo u autorizovaných prodejců.

⚠ UPOZORNĚNÍ: Před sejmutím jakéhokoli krytu tohoto elektrického nářadí vždy odpojte toto nářadí od napájecího zdroje.

⚠ UPOZORNĚNÍ: Nepoužívejte agresivní čisticí prostředky pro čištění plastových dílů tohoto nářadí. Doporučujeme vám použití jemného čisticího prostředku na vlhkém hadříku. Voda se nesmí nikdy dostat do kontaktu s tímto nářadím.

8. PÉČE O ZAŘÍZENÍ

Přetěžování

Nikdy nepoužívejte při řezání nadměrnou sílu. Přílišný tlak snižuje otáčky tohoto nářadí a významně snižuje požadovaný výkon. To může způsobit přetížení, které může poškodit motor tohoto nářadí. Je-li toto nářadí příliš horké, nechejte jej dvě minuty v chodu bez zátěže a potom na chvíli přerušete práci. Čistěte toto nářadí čistým hadříkem a kartáčem. Zkontrolujte, zda nejsou ucpané větrací otvory.

9. ZÁRUKA

Záruční list je platný pouze v případě, je-li předložen společně s dokladem o zakoupení.

Uložte oba dokumenty na bezpečné místo. Při reklamaci v rámci záruky se prosím obraťte na vašeho prodejce nebo autorizovaný servis. Záruka se vztahuje na všechny vady výrobku a vady vzniklé během záruční doby, které jsou prokazatelně způsobeny vadami materiálu nebo výrobními vadami. V takových případech bude produkt opraven a/nebo seřízen. Záruka se netýká standardního opotřebení produktu, stejně jako vad v důsledku přehřátí, použití nevhodného příslušenství nebo nesprávného ovládání produktu.

10. TECHNICKÉ ÚDAJE

Napětí	220 V ~ 50 Hz
Výkon	450 W
Otáčky naprázdno	0–3 000/min
Maximální	hloubka řezu
Dřevo	55 mm
Ocel	6 mm
Úhel sklonu	0–45°

Uživatelská příručka – pouze jazyková verze.

11. LIKVIDACE

POKYNY A INFORMACE K LIKVIDACI VYŘAZENÝCH OBALOVÝCH MATERIÁLŮ

Odevzdejte veškerý použitý obalový materiál na místě, které je určeno místními úřady pro likvidaci odpadu.

LIKVIDACE VYŘAZENÝCH ELEKTRICKÝCH A ELEKTRONICKÝCH ZAŘÍZENÍ



Tento symbol na produktech nebo v přiložené dokumentaci znamená, že vyřazené elektrické nebo elektronické produkty nesmí být vyhazovány do běžného komunálního odpadu. Odevzdejte tyto produkty na určených sběrných místech, kde bude provedena jejich správná likvidace, obnova a recyklace. V některých státech Evropské unie nebo v některých evropských zemích můžete při nákupu odpovídajícího nového produktu vrátit vaše produkty místnímu prodejci. Správnou likvidací tohoto produktu pomáháte chránit cenné přírodní zdroje a zabráníte možným negativním dopadům na životní prostředí a lidské zdraví, ke kterým by mohlo dojít v důsledku nesprávné likvidace odpadu. Další podrobnosti vám poskytnou místní úřady nebo nejbližší sběrný dvůr. V případě nesprávné likvidace tohoto druhu odpadu mohou být uloženy pokuty v souladu s platnými národními předpisy.

Pro společnosti v zemích Evropské unie

Chcete-li zlikvidovat elektrická nebo elektronická zařízení, vyžádejte si potřebné informace od vašeho prodejce nebo dodavatele. Likvidace v zemích mimo Evropskou unii. Chcete-li tento výrobek zlikvidovat, požádejte místní úřady nebo prodejce o nezbytné informace o způsobu likvidace.



Tento výrobek splňuje všechny základní požadavky všech příslušných směrnic EU.

Text, design a technické specifikace se mohou změnit bez předchozího upozornění a vyhrajujeme si právo na provádění těchto změn.

Uživatelské příručka v originálním jazyce.

Elektrická priamočiara píla

POUŽÍVATEĽSKÁ PRÍRUČKA

Ďakujeme vám za kúpu elektrickej priamočiarej píly. Z dôvodu zaistenia vašej osobnej bezpečnosti si pred použitím prečítajte a naštudujte tento návod. Uložte tento návod na bezpečné miesto na neskoršie použitie.

OBSAH

1. VŠEOBECNÉ BEZPEČNOSTNÉ POKYNY.....	30
2. SYMBOLY.....	31
3. OPIS NÁRADIA A DODANÉ POLOŽKY.....	32
4. VŠEOBECNÉ BEZPEČNOSTNÉ POKYNY.....	32
5. ŠPECIFICKÉ BEZPEČNOSTNÉ POKYNY.....	35
6. OCHRANA SLUCHU.....	36
7. POUŽITIE.....	36
8. STAROSTLIVOSŤ O ZARIADENIE.....	38
9. ZÁRUKA.....	38
10. TECHNICKÉ ÚDAJE.....	39
11. LIKVIDÁCIA.....	40

1. VŠEOBECNÉ BEZPEČNOSTNÉ POKYNY

VAROVANIE!

Pred použitím tohto výrobku si pozorne prečítajte tento návod.

Dôležité bezpečnostné varovania

- ☼ Výrobok opatrne vybalte a skontrolujte, či balenie obsahovalo všetky súčasti výrobku; dbajte na to, aby ste žiadnu z týchto súčastí nestratili.
- ☼ Uložte tento výrobok na suchom mieste mimo dosahu detí.
- ☼ Prečítajte si všetky upozornenia a všetky pokyny. V prípade nedodržania varovných upozornení a pokynov hrozí nebezpečenstvo nehody, požiaru a/alebo vážneho zranenia.

Balenie

Tento výrobok je umiestnený v obale, ktorý zabraňuje jeho poškodeniu počas prepravy. Tento obal predstavuje opätovne využiteľnú surovinu, a preto ho môžete odovzdať na recykláciu.

Pokyny na použitie

Pred začatím práce s týmto náradím si prečítajte nasledujúce bezpečnostné predpisy a pokyny na použitie. Dôkladne sa oboznámte s ovládacími prvkami zariadenia a so správnym spôsobom jeho používania. Uložte tento návod na bezpečné miesto na neskoršie použitie. Odporúčame vám, aby ste si aspoň počas platnosti záruky uschovali originálny obal vrátane vnútorných baliacich materiálov, pokladničný doklad a záručný list. V prípade prepravy zabaľte zariadenie do originálnej škatule od výrobcu, aby bola zaistená maximálna ochrana produktu počas prepravy (napríklad odvoz alebo odoslanie do servisného strediska).

-  **Poznámka:** Ak budete toto náradie odovzdávať ďalšiemu používateľovi, priložte k nemu aj tento návod. Dodržiavanie dodávaných pokynov na používanie je nevyhnutným predpokladom správneho používania zariadenia. Návod na obsluhu obsahuje okrem pokynov na obsluhu aj pokyny na vykonávanie údržby a opráv.

Výrobca nenesie žiadnu zodpovednosť za nehody alebo škody vzniknuté v dôsledku nedodržania pokynov v tomto návode.

2. SYMBOLY



Tento výrobok spĺňa požiadavky platných noriem a predpisov.



Pred použitím tohto náradia si pozorne prečítajte návod na použitie.

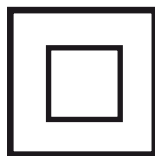

Dvojitá izolácia.



Používajte ochranu zraku



Používajte ochranu sluchu



Určené na recykláciu



3. OPIS NÁRADIA A DODANÉ POLOŽKY

Popis náradia (obr. 1)

- | | |
|---------------------------|--|
| 1. Spínač zapnuté/vypnuté | 7. Vodiaca kladka |
| 2. Zaisťovacie tlačidlo | 8. Upínacia skrutka držiaka pílového listu |
| 3. Výstup na odvod prachu | 9. Pílový list |
| 4. Základňa | 10. Upínacia skrutka základne |
| 5. Mäkký povrch | 11. Šesťhranný kľúč |
| 6. Držiak pílového listu | |

Dodávané položky

Vyberte všetok obsah škatule a skontrolujte, či nedošlo počas prepravy k nejakému poškodeniu a či máte k dispozícii všetky nižšie uvedené položky.

- ✿ Priamočiara píla
- ✿ Paralelné vozidlo
- ✿ 1 pílový list
- ✿ Záručný list
- ✿ Návod na použitie

Ak niektoré komponenty chýbajú alebo sú poškodené, kontaktujte predajcu zariadenia.

4. VŠEOBECNÉ BEZPEČNOSTNÉ POKYNY

Prečítajte si, prosím, pozorne tieto bezpečnostné pokyny, zapamätajte si ich a uložte ich na bezpečnom mieste.

⚠ VAROVANIE!

Počas používania elektrických strojových zariadení a elektrického náradia je dôležité dodržiavať nasledujúce bezpečnostné pokyny a riadiť sa nimi, aby bola zaistená ochrana pred zranením v dôsledku zasiahnutia elektrickým prúdom, ochrana pred akýmkoľvek iným zranením osôb a ochrana pred nebezpečenstvom vzniku požiaru. Pojem „elektrické náradie“, ktorý sa v nižšie uvedených pokynoch používa, sa vzťahuje k elektrickému náradu, ktoré sa pripája k zdroju elektrickej energie (prostredníctvom napájacieho kábla), aj k náradu napájanému pomocou batérie (bez napájacieho kábla). Všetky varovania a pokyny uschovajte na budúce použitie.

Pracovné prostredie

- ✿ Udržujte pracovnú oblasť čistú a dobre osvetlenú. Neusporiadané a tmavé miesta na pracovisku sú obvykle príčinou nehôd. Nepoužívané náradie uskladnite.
- ✿ Nepoužívajte elektrické náradie v prostredí, kde hrozí nebezpečenstvo požiaru alebo výbuchu; to sa týka najmä miest s výskytom horľavých kvapalín, plynov alebo prachu. Na komutátore elektrického náradia sa vytvárajú iskry, ktoré môžu spôsobiť vznietenie prachu alebo výparov.

- ☛ Pri práci s elektrickým náradím je potrebné zamedziť možnosti vstupu nepovolaných osôb, najmä detí, na pracovisko! V prípade odvedenia pozornosti môžete stratiť kontrolu nad práve vykonávanou činnosťou. V žiadnom prípade nenechávajte elektrické náradie bez dozoru. Nedovoľte, aby sa k zariadeniu priblížili zvieratá.

Elektrická bezpečnosť

- ☛ Zástrčka napájacieho kábla elektrického náradia musí zodpovedať sieťovej zásuvke. Zástrčku nikdy žiadnym spôsobom neupravujte. Ak je zástrčka napájacieho kábla elektrického náradia vybavená bezpečnostným kolíkom, nikdy nepoužívajte adaptér akéhokoľvek druhu. Používaním nepoškodených zástrčiek a zodpovedajúcich zásuviek predídete nebezpečenstvu úrazu elektrickým prúdom. Ak je napájací kábel poškodený, musí sa vymeniť za nový, ktorý je možné získať prostredníctvom autorizovaného servisného strediska alebo dovozcu.
- ☛ Vyhýbajte sa styku tela s uzemnenými predmetmi, napr. potrubiami, vyhrievacími telesami, kuchynskými sporákmi a chladničkami. Nebezpečenstvo zasiahnutia elektrickým prúdom je väčšie, ak je vaše telo prepojené so zemou.
- ☛ Nevystavujte elektrické náradie dažďu alebo vlhkosti. Nikdy sa elektrického náradia nedotýkajte mokrými rukami. Nikdy elektrické náradie neumývajte pod tečúcou vodou a nikdy ho neponárajte do vody.
- ☛ Napájací kábel nepoužívajte na žiadny iný účel, než na ktorý je pôvodne určený. Nikdy elektrické náradie neprenášajte ani nefahajte za napájací kábel. Zástrčku neodpájajte od zásuvky ťahaním za napájací kábel. Chráňte napájací kábel pred mechanickým poškodením spôsobeným stykom s ostrými alebo horúcimi predmetmi.
- ☛ Elektrické náradie, ktoré je vybavené napájacím káblom, je určené výlučne na pripojenie k striedavému zdroju energie. Vždy skontrolujte, či elektrické napätie zodpovedá údajom vytlačeným na štítku s výrobným číslom náradia.
- ☛ Nikdy nepracujte s náradím, ktoré má poškodený napájací kábel alebo zástrčku a s náradím, ktoré spadlo na zem alebo ktoré je akokoľvek inak poškodené.
- ☛ V prípade používania predĺžovacieho kábla vždy skontrolujte, či technické parametre tohto kábla zodpovedajú údajom vytlačeným na štítku s výrobným číslom náradia. Ak s elektrickým náradím pracujete vo vonkajšom prostredí, používajte predĺžovací kábel, ktorý je pre toto vonkajšie prostredie vhodný. Pri používaní bubna s predĺžovacím káblom musí byť kábel odvinutý, aby sa predišlo jeho prehrievaniu.
- ☛ Ak sa elektrické náradie používa vo vlhkých oblastiach alebo vonku, je povolené jeho používanie iba vtedy, keď je pripojené k elektrickému obvodu s prúdovým chráničom < 30 mA. Používanie obvodu s prúdovým chráničom znižuje nebezpečenstvo zasiahnutia elektrickým prúdom.
- ☛ Pri práci držte ručné elektrické náradie za určené izolované úchopové oblasti, pretože počas prevádzky môže dôjsť k styku rezných alebo vŕtacích pracovných častí náradia so skrytým vodičom alebo s napájacím káblom.

Bezpečnosť osôb

- ☛ Pri používaní elektrického náradia buďte opatrní a pozorní, a vždy sa plne sústreďte na vykonávanú činnosť. Sústreďte sa na vykonávanú prácu. Nepoužívajte elektrické náradie, ak ste unavení alebo pod vplyvom drog, alkoholu alebo liekov. Počas používania elektrického náradia môže mať aj chvíľková nepozornosť za následok vážne zranenie osôb. Počas práce s elektrickým náradím nejedzte, nepite a nefajčíte.
- ☛ Používajte ochranné pomôcky. Vždy používajte ochranu zraku. Používajte ochranné pomôcky zodpovedajúce druhu vykonávanej práce. Ochranné pomôcky, ako napríklad respirátory, bezpečnostná obuv s protišmykovou úpravou, ochrana hlavy alebo ochrana sluchu, ktoré sa používajú v súlade s pracovnými podmienkami, znižujú nebezpečenstvo zranenia osôb.

- ✿ Zamedzte možnosti neúmyselného spustenia náradia. Neprenášajte náradie, ktoré je pripojené k elektrickej sieti, s prstom na jeho spínači alebo spúšti. Pred pripojením náradia k zdroju energie sa uistite, že je spínač alebo spúšť v polohe „off“ (vypnuté). Prenášanie náradia s prstom na jeho spínači alebo na spúšti, alebo pripájanie náradia k zásuvke v čase, keď je jeho spínač v polohe „on“ (zapnuté), môže spôsobiť vážne zranenie.
- ✿ Pred zapnutím náradia odstráňte všetky nastavovacie kľúče a nástroje. Nastavovací kľúč alebo iný nástroj, ktorý zostane pripojený k otáčajúcej sa časti elektrického náradia, môže spôsobiť vážne zranenie osôb.
- ✿ Pri práci stojte vždy tak, aby ste mali pevnú oporu a nestratili rovnováhu. Pracujte iba v miestach, ktoré sú vo vašom bezpečnom dosahu. Nikdy nepreceňujte svoje vlastné sily. Ak ste unavení, elektrické náradie nepoužívajte.
- ✿ Vhodne sa obliekajte. Používajte pracovný odev. Nenoste voľný odev alebo šperky. Zaisťte, aby sa vaše vlasy, oblečenie, rukavice alebo iné časti tela nedostali do príliš malej vzdialenosti od otáčajúcich sa alebo zahrievajúcich sa častí elektrického náradia.
- ✿ Pripojte zariadenie na odsávanie prachu. Ak náradie poskytuje možnosť pripojenia zariadenia na zachytávanie alebo odsávanie prachu, zaisťte, aby sa toto zariadenie správne pripojilo a používalo. Používanie tohto zariadenia môže znížiť nebezpečenstvo súvisiace s účinkami prachu.
- ✿ Obrobok pevne upnite. Na zaistenie dielu, ktorý budete rezať, použite tesársku svorku alebo zverák.
- ✿ Nepoužívajte elektrické náradie, ak ste pod vplyvom alkoholu, drog, liekov alebo iných omamných či návykových látok.
- ✿ Toto zariadenie nie je určené na to, aby ho používali osoby s obmedzenými telesnými, zmyslovými alebo duševnými schopnosťami (vrátane detí) alebo osoby s nedostatočnými skúsenosťami a znalosťami, ak nie sú pod dohľadom osoby zodpovedajúcej za ich bezpečnosť alebo ak od tejto osoby nedostali pokyny k správne mu používaniu zariadenia. Deti musia byť pod dozorom, aby bolo zaistené, že sa s týmto zariadením nebudú hrať.

Používanie a údržba elektrického náradia

- ✿ Ak sa vyskytne počas práce akýkoľvek problém a takisto pred každým čistením alebo údržbou, pri každom striedaní pracovných zmien a po dokončení práce, odpojte elektrické náradie vždy od elektrickej siete! S akokoľvek poškodeným elektrickým náradím nikdy nepracujte.
- ✿ Ak náradie začne vydávať nezvyklý hluk alebo z neho začne vychádzať neobvyklý zápach, ihneď s ním prestaňte pracovať.
- ✿ Neprefažujte elektrické náradie. Elektrické náradie bude pracovať lepšie a bezpečnejšie, ak sa bude používať v otáčkach, na aké bolo navrhnuté. Používajte správne náradie, ktoré je určené na konkrétnu činnosť. Práca so správne zvoleným náradím je účinnejšia a bezpečnejšia.
- ✿ Nepoužívajte elektrické náradie, ktoré nie je možné bezpečne zapínať a vypínať pomocou ovládacieho spínača. Používanie náradia v tomto stave je nebezpečné. Chybné spínače sa musia opraviť v autorizovanom servisnom stredisku.
- ✿ Pred začatím nastavenia, výmenou príslušenstva alebo údržbou odpojte náradie od zdroja energie. Toto opatrenie zabráni nebezpečenstvu náhodného spustenia.
- ✿ Nepoužívané elektrické náradie uložte tak, aby bolo mimo dosahu detí a nepovolaných osôb. Elektrické náradie môže byť v rukách neskúsených používateľov nebezpečné. Na uloženie elektrického náradia vyberajte suché a bezpečné miesta.
- ✿ Udržujte elektrické náradie v dobrom stave. Pravidelne kontrolujte nastavenie pohyblivých súčastí aj ich pohyblivosť. Kontrolujte, či ochranný kryt alebo iné diely nie sú poškodené a neobmedzujú tak bezpečnú funkciu elektrického náradia. Ak je náradie poškodené, pred ďalším použitím zaisťte jeho riadnu opravu. Mnoho zranení býva spôsobených zanedbanou údržbou elektrického náradia.

- ☼ Udržujte rezné nástroje ostré a čisté. Riadne udržiavané a naostrené náradie uľahčuje prácu, znižuje nebezpečenstvo zranenia a umožňuje jednoduchšiu kontrolu počas práce. Používanie iného príslušenstva, než ktoré je uvedené v návode na obsluhu, môže spôsobiť poškodenie náradia a zranenie osôb.
- ☼ Elektrické náradie, príslušenstvo, pracovné nástroje atď. používajte v súlade s týmito pokynmi a spôsobom, ktorého opis sa vzťahuje na konkrétny typ elektrického náradia, dané pracovné podmienky a druh práce. Používanie náradia na iné než určené účely, môže mať za následok vznik nebezpečných situácií.

Používanie náradia napájaného batériou

- ☼ Pred vložením batérie sa uistite, že je vypínač v polohe „0-off“ (0 – vypnuté). Vloženie batérie do zapnutého náradia môže spôsobiť nebezpečnú situáciu.
- ☼ Na nabíjanie batérie používajte iba nabíjačky určené výrobcom. Použitie nabíjačky pre iný druh batérií môže spôsobiť poškodenie batérie a vznik požiaru.
- ☼ Používajte iba batérie určené pre vaše náradie. Používanie iných batérií môže spôsobiť zranenie alebo požiar.
- ☼ Ak batériu nepoužívate, uložte ju v dostatočnej vzdialenosti od kovových predmetov, ako sú napríklad svorky, kľúče, skrutky alebo iné malé kovové predmety, ktoré by mohli spôsobiť spojenie kontaktov batérie. Skratovanie batérie môže spôsobiť zranenie, popálenie alebo požiar.
- ☼ S batériami manipulujte opatrne. V prípade nesprávnej starostlivosti môžu z batérie uniknúť chemické látky. Nedoťahujte sa tejto látke a ak sa s ňou predsa len prídete do kontaktu, opláchnite zasiahnuté miesto tečúcou vodou. Ak sa chemická látka dostane do kontaktu s očami, okamžite vyhľadajte lekársku pomoc. Chemická látka z batérie môže spôsobiť vážne zranenie.

Servis

- ☼ Nevymieňajte súčasti náradia, nevykonávajte vlastnými silami jeho opravy a žiadnym spôsobom nezasahujte do jeho konštrukcie. Vykonávanie opráv náradia zverujte osobám s odbornou kvalifikáciou.
- ☼ Každá oprava alebo úprava produktu vykonaná bez predchádzajúceho súhlasu našej spoločnosti sa považuje za neprípustnú (môže používateľovi spôsobiť zranenie alebo škodu).
- ☼ Vykonávanie opráv náradia vždy zverte autorizovanému servisnému stredisku. Používajte iba originálne alebo odporúčané náhradné diely. Tým bude zaručená bezpečnosť vášho náradia.

5. ŠPECIFICKÉ BEZPEČNOSTNÉ POKYNY

⚠ VAROVANIE! Pred použitím tohto produktu si, prosím, pozorne tieto bezpečnostné pokyny prečítajte a starostlivo ich uložte.

- ☼ Uistite sa, prosím, že napätie sieťového zdroja energie zodpovedá hodnote uvedenej na typovom štítku. Toto náradie je opatrené napájacím káblom s dvoma vodičmi a zástrčkou!
- ☼ Ak režete alebo vrtáte v prašnom prostredí, používajte ochranné bezpečnostné okuliare a tvárovú alebo prachovú masku.
Ak budete toto náradie používať dlhodobu alebo na miestach s veľkou hlučnosťou, používajte zodpovedajúcu ochranu sluchu.
- ☼ Ak je náradie vybavené adaptérom na pripojenie zariadenia na odsávanie a zber prachu, zaistíte ich správne pripojenie a funkciu. Hneď ako je vak na prach naplnený, vždy ho vyprázdňte.
- ☼ Na upnutie obrobku používajte svorky alebo zverák. Je to bezpečnejšie než používanie rúk a uvoľňuje to obe ruky na obsluhu tohto náradia.

- ☼ Zaisťte, aby bol napájací kábel vedený tak, aby oň nebolo možné zakopnúť, šliaapnúť naň, a aby na ňom nestáli ťažké predmety. Zaisťte, aby nemohlo dôjsť k poškodeniu kábla.
- ☼ Ak sa nebudú dodržiavať pokyny uvedené v tomto návode, hrozí nebezpečenstvo zranenia.
- ☼ Táto priamočiará píla spĺňa požiadavky platných technických predpisov a noriem.
- ☼ Pri práci s touto priamočiarou pílou musí byť vždy stlačený dole jej ochranný kryt.
- ☼ Pravidelne kontrolujte obe skrutky na svorke pílového listu.
- ☼ Nepoužívajte poškodené alebo opotrebované pílové listy.
- ☼ Pravidelne kontrolujte nastavenie vodiacej kladky.
- ☼ Nezapínajte túto pílu, ak je pílový list zasunutý do obrobku.
- ☼ Nikdy nepreťažujte túto pílu tak, aby dochádzalo k zastavovaniu motora.
- ☼ Nikdy sa nepokúšajte zastaviť pohyb pílového listu, a to ani v prípade, keď je motor píly vypnutý.
- ☼ Vybratie samotného pílového listu je veľmi rýchle. Zuby pílového listu sú veľmi ostré.
- ☼ Nikdy nemierte touto pílou na iné osoby.
- ☼ Používajte ochranné prostriedky proti hluku, prachu a vibráciám!!!

⚠ VAROVANIE! Uschovajte tieto bezpečnostné pokyny!!!

6. OCHRANA SLUCHU

⚠ VAROVANIE!

Ak úroveň akustického tlaku presahuje hodnotu 85,0 dB (A), používajte zodpovedajúcu ochranu sluchu, aby nedošlo k poškodeniu vášho sluchu!

7. POUŽITIE

Výmena pílových listov (obr. 2)

Odpojte túto pílu od zdroja energie. Pomocou šesťhranného kľúča dodávaného s týmto náradím uvoľnite upínacie skrutky pílového listu (8) otvorom v ochrannom kryte (5). Vyberte pílový list z držiaka, vložte náhradný pílový list a znovu utiahnite skrutky. Zafahajte za pílový list, aby ste skontrolovali, či je správne usadený a zaistený. Uistite sa, či je zadná časť pílového listu riadne zasunutá v drážke vodiacej kladky (7). Pripojte pílu k elektrickej sieti. Upevnite šesťhranný kľúč do držiaka, aby ste zabránili jeho strate.

Nastavenie základne (obr. 4)

Táto základňa (4) môže byť nastavená v uhle 45° (vľavo alebo vpravo) vzhľadom na smer píly, aby sa uláhčilo obrysovú rezanie. (Pozrite obr. 3) Povolte dve skrutky (10) nachádzajúce sa pod základňou, nastavte požadovaný sklon základne a znovu utiahnite povolené skrutky. Nastavenie sklonu sa môže kontrolovať na meradle na hornej časti základne.

Zapnutie a vypnutie

Pripojte zástrčku k napájaciemu zdroju. Ak chcete náradie zapnúť, stlačte spúšťač spínača „zapnuté/vypnuté“ (1). Po uvoľnení tohto spínača dôjde k vypnutiu tohto náradia.

 **Poznámka:** Ak chcete náradie používať v nepretržitom režime, spúšťač spínač môže byť zaistený v polohe „zapnuté“ stlačením zaistovacieho tlačidla (2) pri súčasnom stlačení spúšťačieho spínača. Toto zaistovacie tlačidlo môže byť uvoľnené opätovným stlačením spúšťačieho spínača.

Základné pokyny

- ✿ Nikdy nepoužívajte pílový list, ktorý nie je vhodný pre rezaný obrobok.
- ✿ Držte túto pílu pred sebou a vždy ju držte pevne za rukoväť.
- ✿ Pri spustení píly sa uistite, či sa pílový list ničoho nedotýka a či nie je v jeho ceste napájací kábel.
- ✿ Uistite sa, či je obrobok pevne upnutý a či je jasne vyznačená čiara rezu.
- ✿ Ak je to možné, pripojte k náradiu hubicu odsávacieho zariadenia.
- ✿ Zapnite pílu. Položte základňu na obrobok a umiestnite pílový list k vyznačenej čiare rezu.
- ✿ Začnite rezať, ale nevyvíjajte na pílový list väčší tlak, než je nutné. Zabráňte pôsobeniu bočného tlaku na pílový list.
- ✿ Špeciálne pokyny pre rezanie priamočiarou pílou
- ✿ Umiestnite základňu na obrobok tak, aby bol pílový list vo zvislej polohe a správne umiestnený vzhľadom na čiaru rezu bez toho, aby došlo ku kontaktu.
- ✿ Zapnite pílu, opatrne ju nakloňte a súčasne ju podopierajte pomocou základne, kým sa pílový list nedostane do kontaktu s obrobkom na čiare rezu.
- ✿ Nechajte pílový list prechádzať obrobkom a pokračujte v náklone píly smerom dole, kým nebude základňa priliehať k obrobku a pílový list nebude v kolmej polohe vzhľadom na obrobok. Ak je to nutné, vyvíjajte do obrobku otvor vhodného priemeru, ktorý bude použitý ako východiskový bod.

Rezanie dreva

Skontrolujte, či v rezanom obrobku nie sú klince alebo iné kovové predmety. Vždy používajte ochrannú masku.

Rezanie kovu

Odporúčame vám namazanie materiálu a pílového listu rezným olejom, aby ste chránili náradie a zabránili jeho prehriatiu. Podoprite si obrobok na oboch stranách drevenými hranolmi.

Rezanie plastov

Vždy najskôr urobte skúšobný rez, aby ste skontrolovali, či materiál znáša teplo vznikajúce počas rezania.

Dôležité!

Pravidelne kontrolujte všetky skrutky na tejto píle, najmä tie, ktoré upevňujú pílový list. Ak je to nutné, utiahnite. Vykonávajte pravidelnú kontrolu, či sú v dobrom stave uhlíky. Ak sú tieto uhlíky opotrebované, musia sa vymeniť.

Mazanie (obr. 2)

Pravidelne naneste kvapku oleja na vodiacu kladku (7).

Čistenie a údržba

 **Pozor:** Vždy sa uistite, či je náradie vypnuté a odpojené od napájania pred každou kontrolou a údržbou.

V záujme zachovania spoľahlivosti a bezpečnosti tohto výrobku musí opravy, výmeny, akékoľvek úkony údržby alebo nastavenia a kontroly a výmeny uhlíkov vykonávať autorizovaný servis.

Po použití utrite túto pílu dobre vyžmýkanou handričkou a vždy udržiajte čisté vetracie otvory aj povrch tohto náradia. Udržiajte základňu píly bez nečistôt, aby nedošlo k nesprávnemu rezaniu píly.

Nikdy nepoužívajte agresívne alebo abrazívne čistiace prostriedky, pretože by mohli poškodiť plastové časti tejto píly.

Hneď ako budú uhlíky opotrebované, náradie začne iskriť a/alebo sa zastaví. Tieto uhlíky sú spotrebné diely tohto náradia a pred úplným opotrebovaním sa musia vymeniť. Vždy vymieňajte oba uhlíky súčasne.

⚠ POZOR: Tieto uhlíky sa musia nahradiť párom originálnych uhlíkov, ktoré si môžete kúpiť v popredajnom servise alebo u autorizovaných predajcov.

⚠ UPOZORNENIE: Pred odobraťím akéhokoľvek krytu tohto elektrického náradia vždy odpojte toto náradie od napájacieho zdroja.

⚠ UPOZORNENIE: Nepoužívajte agresívne čistiace prostriedky na čistenie plastových dielov tohto náradia. Odporúčame vám použitie jemného čistiaceho prostriedku na vlhkej handričke. Voda sa nesmie nikdy dostať do kontaktu s týmto náradím.

8. STAROSTLIVOSŤ O ZARIADENIE

Prefažovanie

Nikdy nepoužívajte pri rezaní nadmernú silu. Prílišný tlak znižuje otáčky tohto náradia a významne znižuje požadovaný výkon. To môže spôsobiť prefaženie, ktoré môže poškodiť motor tohto náradia. Ak je toto náradie príliš horúce, nechajte ho dve minúty v chode bez záťaže a potom na chvíľu prerušte prácu. Čistite toto náradie čistou handričkou a kefou. Skontrolujte, či nie sú upchaté vetracie otvory.

9. ZÁRUKA

Záručný list je platný iba v prípade, ak je predložený spolu s dokladom o kúpe.

Uložte oba dokumenty na bezpečné miesto. Pri reklamácií v rámci záruky sa, prosím, obráťte na vášho predajcu alebo autorizovaný servis. Záruka sa vzťahuje na všetky chyby výroby a chyby vzniknuté počas záručnej lehoty, ktoré sú preukázateľne spôsobené chybami materiálu alebo výrobnými chybami. V takých prípadoch sa produkt opraví a/alebo nastaví. Záruka sa netýka štandardného opotrebenia produktu, rovnako ako chýb v dôsledku prehriatia, použitia nevhodného príslušenstva alebo nesprávneho ovládania produktu.

10. TECHNICKÉ ÚDAJE

Napätie	220 V ~ 50 Hz
Výkon	450 W
Otáčky naprázdno	0 – 3 000/min
Maximálne	hĺbka rezu
Drevo	55 mm
Oceľ	6 mm
Uhol sklonu	0 – 45°

Používateľská príručka – iba jazyková verzia.

11. LIKVIDÁCIA

POKYNY A INFORMÁCIE PRE LIKVIDÁCIU VYRADENÝCH OBALOVÝCH MATERIÁLOV

Odovzdajte všetok použitý obalový materiál na mieste, ktoré je určené miestnymi úradmi pre likvidáciu odpadu.

LIKVIDÁCIA VYRADENÝCH ELEKTRICKÝCH A ELEKTRONICKÝCH ZARIADENÍ



Tento symbol na produktoch alebo v priloženej dokumentácii znamená, že vyradené elektrické alebo elektronické produkty sa nesmú vyhadzovať do bežného komunálneho odpadu. Odovzdajte tieto produkty na určených zberných miestach, kde sa vykoná ich správna likvidácia, obnovenie a recyklácia. V niektorých štátoch Európskej únie alebo v niektorých európskych krajinách môžete pri nákupe zodpovedajúceho nového produktu vrátiť vaše produkty miestnemu predajcovi. Správnou likvidáciou tohto produktu pomáhate chrániť cenné prírodné zdroje a zabránite možným negatívnym dopadom na životné prostredie a ľudské zdravie, ku ktorým by mohlo dôjsť v dôsledku nesprávnej likvidácie odpadu. Ďalšie podrobnosti vám poskytnú miestne úrady alebo najbližší zberný dvor. V prípade nesprávnej likvidácie tohto druhu odpadu sa môžu uložiť pokuty v súlade s platnými národnými predpismi.

Pre spoločnosti v krajinách Európskej únie

Ak chcete zlikvidovať elektrické alebo elektronické zariadenia, vyžadajte si potrebné informácie od vášho predajcu alebo dodávateľa. Likvidácia v krajinách mimo Európskej únie. Ak chcete tento výrobok zlikvidovať, požiadajte miestne úrady alebo predajcu o nevyhnutné informácie o spôsobe likvidácie.



Tento výrobok spĺňa všetky základné požiadavky všetkých príslušných smerníc EÚ.

Text, dizajn a technické špecifikácie sa môžu zmeniť bez predchádzajúceho upozornenia a vyhradujeme si právo na vykonávanie týchto zmien.

Používateľská príručka v originálnom jazyku.

Elektromos dekopírfűrész

FELHASZNÁLÓI KÉZIKÖNYV

Köszönjük, hogy megvásárolta ezt az elektromos dekopírfűrész. Az Ön személyes biztonsága érdekében kérjük, használat előtt olvassa el és tanulmányozza át ezeket az utasításokat. Az utasításokat tegye el biztos helyre későbbi felhasználás céljából.

TARTALOM

1. ÁLTALÁNOS BIZTONSÁGI UTASÍTÁSOK.....	42
2. JELZÉSEK.....	43
3. A SZERSZÁM ÉS MELLÉKELT TARTOZÉKOK LEÍRÁSA.....	44
4. ÁLTALÁNOS BIZTONSÁGI UTASÍTÁSOK.....	44
5. SPECIÁLIS BIZTONSÁGI UTASÍTÁSOK.....	47
6. HALLÁSVÉDELEM.....	48
7. HASZNÁLAT.....	48
8. A SZERSZÁM KARBANTARTÁSA.....	50
9. JÓTÁLLÁS.....	50
10. MŰSZAKI ADATOK.....	51
11. MEGSEMMISÍTÉS.....	52

1. ÁLTALÁNOS BIZTONSÁGI UTASÍTÁSOK

FIGYELEM!

A készülék használata előtt kérjük figyelmesen olvassa el a használati útmutatót.

Fontos biztonsági figyelmeztetések

- Óvatosan csomagolja ki a terméket, és ellenőrizze, hogy a csomag tartalmazza a termék összes alkotórészét; ügyeljen arra, hogy ne veszítse el ezen elemek egyikét sem.
- A terméket helyezze száraz helyre és gyermekektől távol.
- Olvassa el az összes figyelmeztetést és utasítást. Az intő figyelmeztetések és utasítások be nem tartása balesetet, tüzet és/vagy súlyos sérülést okozhat.

Csomagolás

A termék csomagolásban van, amely védi a szállítás közbeni sérüléstől. Ez a csomagolás újra felhasználható nyersanyag, ezért ajánlatos újrahasznosítani.

Használati utasítások

Mielőtt elkezdené a munkát a szerszámmal, olvassa el az alábbi biztonsági előírásokat és üzemeltetési utasításokat. Ismerkedjen meg alaposan a szerszám kezelőelemeivel és azok megfelelő használatával. Az utasításokat tegye el biztos helyre későbbi felhasználás céljából. Javasoljuk, hogy az eredeti csomagolást, beleértve a belső csomagolóanyagokat, a nyugtát és a jótállási kártyát, legalább a garancia időtartamára őrizze meg. Ha szállításra van szükség, akkor csomagolja a szerszámot a gyártó által szállított eredeti dobozba, ezáltal garantálja a termék maximális védelmét szállítás során (például szervizbe szállításkor vagy küldéskor).

 **Megjegyzés:** Ha továbbítja a szerszámot egy másik felhasználónak, mellékelje az utasításokat is.

A mellékelt használati utasítás betartása előfeltétele a szerszám helyes használatának. Az üzemeltetési utasításokon kívül a használati utasítás a karbantartási és javítási munkákat is tartalmazza.

A gyártó nem vállal felelősséget balesetekért vagy károkért, amelyek a kézikönyv utasításainak be nem tartásából erednek.

2. JELZÉSEK



A termék megfelel az alkalmazandó szabványok és előírások követelményeinek.



A készülék használata előtt figyelmesen olvassa el a használati útmutatót.

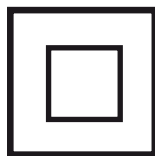

Kettős szigetelés.



Viseljen szemvédőt



Viseljen fülvédőt



Újrahasznosítható



3. A SZERSZÁM ÉS MELLÉKELT TARTOZÉKOK LEÍRÁSA

A szerszám leírása (1. ábra)

- | | |
|-----------------------|---------------------------------------|
| 1. Be-/kikapcsoló | 7. Vezérműszíjtárcsa |
| 2. Reteszelőgomb | 8. Rögzítő csavar a fűrészlaptartóhoz |
| 3. Porkivezető nyílás | 9. Fűrészlap |
| 4. Alapzat | 10. Rögzítő csavar az alaphoz |
| 5. Puha felület | 11. Hatszögletű kulcs |
| 6. Fűrészlaptartó | |

Mellékelt tartozékok

Távolítsa el a doboz teljes tartalmát, és ellenőrizze, hogy az alább felsorolt elemek közül egy sem hiányzik és szállítás közben nem sérültek meg.

- ✿ Dekopírfűrész
- ✿ Párhuzamos vezetőléc
- ✿ 1 fűrészlap
- ✿ Garancialevél
- ✿ Használati útmutató

Ha valamelyik alkatrész hiányzik vagy sérült, vegye fel a kapcsolatot a forgalmazóval.

4. ÁLTALÁNOS BIZTONSÁGI UTASÍTÁSOK

Kérjük, olvassa el figyelmesen ezeket a biztonsági utasításokat, jegyezze meg, és tartsa őket biztonságos helyen

⚠ FIGYELEM!

Elektromos meghajtású elektromos gépek és szerszámok használatakor fontos az alábbi biztonsági utasítások betartása és követése az áramütés, összes egyéb személyi sérülés és a tűz veszélye elleni védelem biztosítása érdekében. Az alábbi utasításokban a „szerszám” kifejezés olyan elektromos szerszámra vonatkozik, amelyet az áramellátó géphez (a hálózati kábellel), valamint az akkumulátorral működtetett szerszámhoz (a hálózati kábel nélkül) csatlakoztatnak. Mentse el az összes figyelmeztetést és útmutatást a későbbi felhasználás céljából.

Munkakörnyezet

- ✿ A munkaterületet tartsa tisztán és jól megvilágítva. A rendetlen és sötét helyek a munkahelyen általában balesetet okoznak. Tárolja a nem használt szerszámokat.
- ✿ Ne használjon elektromos kéziszerszámot olyan környezetben, ahol tűz vagy robbanás veszélye áll fenn; ez különösen azokon a helyeken érvényes, ahol gyúlékony folyadékok, gázok vagy por van jelen. A elektromos szerszám kommutátorán szikrák keletkeznek, melyek meggyújthatják a port vagy gázokat.

- ☼ Az elektromos szerszámokkal történő munkavégzés során el kell kerülni az illetéktelen személyek, különösen a gyermekek belépését a munkaterületre! Figyelem elvonás esetén elveszítheti az irányítást az éppen végzett tevékenység felett. Semmi esetre sem hagyja az elektromos szerszámot felügyelet nélkül. Ne engedje, hogy állatok közeledjenek a készülékhez.

Elektromos biztonság

- ☼ Az elektromos szerszám tápkábel-dugójának meg kell felelnie a konnektorhoz. Semmilyen módon ne módosítsa a csatlakozódugót. Soha ne használjon semmilyen adaptert, ha a szerszám tápkábelének dugója biztonsági csapszeggel van ellátva. A sértetlen dugók és a megfelelő konnektorok használata megelőzi az áramütés veszélyét. Ha a tápkábel sérült, ki kell cserélni egy újra. Beszerezhető a hivatalos szervizközponttól vagy az importortól.
- ☼ Kerülje a test érintkezését földelt tárgyakkal, például csövekkel, fűtőtestekkel, tűzhelyekkel és hűtőszekrényekkel. Az áramütés veszélye megnő, ha teste érintkezésben van a földdel.
- ☼ Az elektromos szerszámot ne tegye ki esőnek vagy nedves környezetnek. Soha ne érintse meg az elektromos szerszámot nedves kézzel. Soha ne mossa meg az elektromos szerszámokat a csap alatt, és soha ne merítse vízbe.
- ☼ A tápkábelt ne használja más célra, mint amire eredetileg szánták. Soha ne hordozza vagy húzza az elektromos kéziszerszámot a tápkábelnél fogva. Ne válassa le a szerszámot a tápellátásról a tápkábelnél húzva. Védje a tápkábelt az éles vagy forró tárgyakkal való érintkezés által okozott mechanikai károktól.
- ☼ A hálózati kábellel felszerelt szerszámot kizárólag váltakozó áramú áramforráshoz szabad csatlakoztatni. Mindig ellenőrizze, hogy a hálózati feszültség megegyezik a szerszám sorozatszámával ellátott címkére nyomtatott adatokkal.
- ☼ Soha ne dolgozzon olyan szerszámokkal, melyeknek sérült a tápkábele vagy csatlakozója, amely a földre esett, vagy egyéb módon sérült.
- ☼ Hosszabbító kábel használatakor mindig ellenőrizze, hogy a kábel műszaki adatai megfelelnek a szerszám sorozatszámának címkéjén feltüntetett információknak. Ha a szabadban dolgozik az elektromos szerszámmal, olyan használjon hosszabbítót, amely a szabadban használható. Ha a hosszabbítóval dobot használ, a kábelt tekerje le, hogy megakadályozza a túlmelegedését.
- ☼ Ha az elektromos kéziszerszámot nedves környezetben vagy szabadban használja, csak akkor használja, ha egy < 30 mA RCD-vel ellátott áramkörhöz csatlakozik. Az áramvédővel ellátott áramkör használata csökkenti az áramütés veszélyét.
- ☼ Munka közben tartsa a kézi elektromos szerszámokat a szerszám szigetelt fogófelületeinél, mert a szerszám vágó- vagy fúróelemei működés közben rejtett huzallal vagy tápkábellel érintkezhetnek.

Személyi biztonság

- ☼ Az elektromos kéziszerszám használatakor legyen óvatos és figyelmes, és mindig teljes mértékben az elvégzendő munkára koncentrálnon. Összpontosítson az éppen végzett munkára. Ne használja az elektromos szerszámot, ha fáradt vagy drog, alkohol vagy gyógyszer hatása alatt van. Elektromos kéziszerszám használatakor a pillanatnyi figyelmetlenség is súlyos személyi sérüléseket okozhat. Az elektromos kéziszerszám használata közben tilos enni, inni és dohányozni.
- ☼ Használjon védelmi eszközöket. Mindig használjon látásvédelmet. Használjon védőeszközöket, amelyek megfelelnek a végzett munka jellegének. A munkakörülményekkel összhangban alkalmazott védőeszközök, például légzőkészülékek, csúszásmentes biztonsági cipők, fejtámasz vagy hallásvédő eszközök csökkentik a személyi sérülések kockázatát.
- ☼ Kerülje a szerszám akaratlan elindításának lehetőségét. Ne hordozza a szerszámot az ujjával a kapcsolón vagy a kioldón, ha a hálózathoz van csatlakoztatva. Mielőtt a szerszámot a tápegységhez csatlakoztatná,

ellenőrizze, hogy a kapcsoló vagy a kioldó „off” (ki) állásban van. A szerszám hordozása az ujjával a kapcsolón vagy a kioldón, vagy a szerszám csatlakoztatása az aljzathoz, miközben a kapcsoló „on” (be) állásban van, súlyos sérüléseket okozhat.

- ✿ Az elektromos szerszám bekapcsolása előtt távolítson el minden beállító eszközt és kulcsot. A csavarkulcs vagy más szerszám, amely a szerszám forgó részéhez marad csatlakoztatva, súlyos személyi sérüléseket okozhat.
- ✿ Munka közben mindig álljon szilárdan, hogy ne veszítse el az egyensúlyát. Csak olyan helyen dolgozzon, amely biztonságos elérhetőségen belül van. Soha ne becsülje túl a saját erejét. Ha fáradt, ne használja az elektromos szerszámot.
- ✿ Viseljen megfelelő öltözéket. Használjon munkaruhát. Ne viseljen laza ruhát vagy ékszer. Ügyeljen arra, hogy haja, ruhája, kesztyűje vagy más testrészei ne kerüljenek túl közel az elektromos szerszám forgó vagy melegebb részeihez.
- ✿ Csatlakoztassa a készüléket a porszívóhoz. Ha az eszköz lehetővé teszi a porgyűjtő vagy elszívó eszköz csatlakoztatását, ellenőrizze, hogy az eszköz megfelelően van csatlakoztatva és használva. E berendezés a használat csökkenti a por hatásaival kapcsolatos veszélyeket.
- ✿ Rögzítse erősen a munkadarabot. Használjon ács bilincset vagy satut a darabolandó rész rögzítéséhez.
- ✿ Ne használja az elektromos szerszámot alkohol, drogok, gyógyszerek vagy más kábítószer vagy addiktív anyag befolyása alatt.
- ✿ Ezt a készüléket nem használhatják csökkent fizikai, érzékszervi vagy mentális képességekkel rendelkező személyek (beleértve a gyermekeket), nem szabad tapasztalat és ismeretek hiányában használni, kivéve, felelős személyek felügyelete és utasításai mellett, aki felel a készülék biztonságos használatáért és a személyek biztonságáért. A gyermekeket felügyelni kell annak biztosítása érdekében, hogy ne játsszanak a készülékkel.

Az elektromos szerszám használata és karbantartása

- ✿ Mindig válassza le az elektromos szerszámot a hálózatról, ha a munka során bármilyen probléma merül fel, valamint minden tisztítási vagy karbantartási művelet előtt, minden műszakváltáskor és a munka befejezése után! Soha ne dolgozzon olyan elektromos szerszámokkal, amelyek bármilyen módon sérültek.
- ✿ Ha az eszköz szokatlan zajt vagy szokatlan szagot bocsát ki, azonnal hagyja abba a munkát.
- ✿ Ne terhelje túl az elektromos szerszámot. Az elektromos szerszámok jobban és biztonságosabban működnek, ha olyan sebességgel használják őket, amelyre tervezték őket. Az adott tevékenységhez használjon megfelelő szerszámot. A megfelelő szerszámmal történő munka hatékonyabb és biztonságosabb.
- ✿ Ne használjon olyan elektromos szerszámot, melyet a vezérlőkapcsolóval nem lehet biztonságosan be- és kikapcsolni. A szerszám használata ebben az állapotban veszélyes. A hibás kapcsolókat szakszerviznek kell javítania.
- ✿ A beállítások megkezdése, a tartozékok cseréje vagy a karbantartás előtt válassza le a szerszámot az áramforrásról. Ez az intézkedés megakadályozza a véletlen indítás kockázatát.
- ✿ Tartsa a nem használt elektromos kéziszerszámot gyermekektől és illetéktelen személyektől elzárva. Az elektromos szerszám gyakorlatlan személy kezében veszélyes lehet. Az elektromos szerszámok tárolására válasszon száraz és biztonságos helyet.
- ✿ Tartsa az elektromos szerszámokat jó állapotban. Rendszeresen ellenőrizze a mozgó alkatrészek beállításait és mozgathatóságát. Ellenőrizze, hogy a védőburkolat vagy más alkatrészek nem sérültek, és nem akadályozzák a szerszám biztonságos működését. Ha a szerszám megsérült, további használat előtt biztosítsa helyes javítását. Sok sérülés származik az elektromos szerszámok karbantartásának elmulasztásából.

- ☼ Tartsa élesen és tisztán a vágóberendezéseket. A megfelelően karbantartott és élezett szerszámok megkönnyítik a munkát, csökkentik a sérülések kockázatát és lehetővé teszik a munkafolyamat könnyebb irányítását. A kezelési útmutatóban meghatározottaktól eltérő kiegészítők használata a szerszám károsodását és a személyek sérülését okozhatja.
- ☼ Az elektromos szerszámot, a tartozékokat és a szerszámfejeket stb. használja, ezen utasításoknak megfelelően és az adott szerszám típusra, a munkakörülményekre és a munka típusára vonatkozóan leírt módon. A szerszám megadottól eltérő célra történő használata veszélyes helyzeteket okozhat.

Akkumulátorral működő szerszám használata

- ☼ Az akkumulátor behelyezése előtt ellenőrizze, hogy a főkapcsoló „0-off” (0-ki) helyzetben van. Az akkumulátor bekapcsolt szerszámba helyezése veszélyes helyzetet okozhat.
- ☼ A feltöltéshez csak a gyártó által meghatározott töltőt használjon. Más típusú akkumulátorhoz való töltő használata károsíthatja az akkumulátort és tüzet okozhat.
- ☼ Csak a szerszámhoz meghatározott akkumulátorokat használjon. Más akkumulátorok használata sérülést vagy tüzet okozhat.
- ☼ Ha nem használja az akkumulátort, tartsa távol fémtárgyaktól, például csatlakozóktól, villáskulcsoktól, csavaroktól vagy egyéb apró fémtárgyaktól, amelyek összekapcsolhatják az akkumulátor érintkezőit. Az elem rövidzárlata komoly sérüléseket, égési sérüléseket vagy tüzet okozhat.
- ☼ Az akkumulátorokat óvatosan kezelje. A nem megfelelő karbantartás esetén, az akkumulátorból vegyi anyagok szivároghatnak ki. Ne érintse meg az anyagot, és ha mégis kapcsolatba kerül vele, folyó vízzel öblítse le az érintett területet. Ha a vegyszer szemmel érintkezik, haladéktalanul kérjen orvosi segítséget. Az akkumulátorból kiszivárgó vegyszer súlyos sérüléseket okozhat.

Szerviz

- ☼ Ne cserélje ki a szerszám alkatrészeit, ne javítsa meg őket, és semmilyen módon ne próbálja módosítani. A szerszámok javítását bízza szakemberre.
- ☼ A termék bármilyen javítása vagy módosítása, amelyet cégünk előzetes beleegyezése nélkül végeztek, elfogadhatatlannak minősül (a felhasználó sérülését vagy egészsége károsodását okozhatja).
- ☼ A szerszámok javítását mindig bízza hitelesített szervizközponttra. Csak eredeti vagy ajánlott pótalkatrészeket használjon. Ez garantálja a felhasználó és szerszámok biztonságát.

5. SPECIÁLIS BIZTONSÁGI UTASÍTÁSOK

⚠ FIGYELEM! A termék használata előtt olvassa el figyelmesen ezeket a biztonsági utasításokat, és tartsa azokat biztonságos helyen.

- ☼ Ellenőrizze, hogy a hálózati tápfeszültség megfelel a típusúablán feltüntetett értéknek. Ez a szerszám kétvezetékes tápkábelrel és dugóval van ellátva!
- ☼ Ha poros környezetben vág vagy fúr, viseljen védőszemüveget és arc- vagy porvédő maszkot. Viseljen megfelelő hallásvédőt, ha ezt a szerszámot hosszabb ideig használja, vagy olyan helyeken, ahol nagy a zaj.
- ☼ Ha a szerszámok porszívó és -gyűjtő eszközök csatlakoztatásához való adapterrel vannak felszerelve, ellenőrizze, hogy megfelelően vannak csatlakoztatva és megfelelően működnek. Mindig ürítse ki a porzsádot, ha az tele van.

- ☼ A munkadarab rögzítéséhez használjon bilincseket vagy satut. Ez biztonságosabb, mintha a kezét használná, és mindkét keze felszabadul a szerszám működtetésére.
- ☼ Gondoskodjon arról, hogy a tápkábelt úgy vezesse el, hogy ne lehessen benne megbotlani, rálépni és ne legyenek rajta nehéz tárgyak. Ügyeljen arra, hogy a kábel ne sérüljön meg.
- ☼ Az utasítások nem betartása esetén sérülésveszély áll fenn.
- ☼ Ez a dekopírfűrész megfelel az alkalmazandó műszaki előírások és szabványok követelményeinek.
- ☼ Ha ezzel a dekopírfűrészrel dolgozik, annak védőburkolatát mindig le kell nyomni.
- ☼ Rendszeresen ellenőrizze a fűrészlap bilincseinek mindkét csavarját.
- ☼ Ne használjon sérült vagy kopott fűrészlapokat.
- ☼ Rendszeresen ellenőrizze a vezetőtárcsák beállítását.
- ☼ Ne kapcsolja be a fűrész, amikor a fűrészlap a munkadarabra van behelyezve.
- ☼ Soha ne terhelje túl a fűrész annyira, hogy a motor leálljon.
- ☼ Soha ne próbálja megállítani a fűrészlap mozgását, még akkor sem, ha a fűrész motorja ki van kapcsolva.
- ☼ Maga a fűrészlap eltávolítása nagyon gyors. A fűrészlap fogai nagyon élesek.
- ☼ Soha ne irányítsa a fűrész másikk személyre.
- ☼ Használjon védőfelszerelést zaj, por és rezgés ellen!!!

⚠ FIGYELEM! Őrizze meg ezt a biztonsági útmutatót!!!

6. HALLÁSVÉDELEM

⚠ FIGYELEM!

Ha a hangnyomásszint meghaladja a 85,0 dB (A) értéket, viseljen megfelelő hallásvédelmet a halláskárosodás megelőzése érdekében!

7. HASZNÁLAT

A fűrészlapok cseréje (2. ábra)

Válassza le ezt a fűrész az áramforrásról. A szerszámhoz mellékelte hatszögkulccsal lazítsa meg a fűrészlap rögzítő csavarjait (8) a védőburkolaton (5) lévő furaton keresztül. Vegye ki a fűrészlapot a tartóból, helyezze be a cserefűrészlapot, és húzza meg újra a csavarokat. Húzza meg a fűrészlapot, hogy ellenőrizze, hogy megfelelően ül és rögzítve van. Győződjön meg, hogy a fűrészlap hátsó része megfelelően illeszkedik a vezetőtárcsa hornyába (7). Csatlakoztassa a fűrész az elektromos hálózathoz. Csatlakoztassa a hatszögkulcsot a tartóhoz, hogy ne vessen el.

Az alap beállítása (4. ábra)

Ez az alap (4) 45°-os szögben (balra vagy jobbra) állítható a fűrész irányához képest, hogy megkönnyítse a kontúrvágást. (Lásd a 3. ábrát) Lazítsa meg az alap alatt található két csavart (10), állítsa be a kívánt alap dőlésszögét, majd húzza meg újra a meglazított csavarokat. A dőlésszög beállítása az alap tetején lévő skálán ellenőrizhető.

Bekapcsolás és kikapcsolás

Csatlakoztassa a dugót a tápegységhez. A szerszám bekapcsolásához nyomja meg a be-/kikapcsolót (1). Ha ezt a kapcsolót elengedi, a szerszám kikapcsol.

 **Megjegyzés:** A szerszám folyamatos üzemmódban történő használatához a kioldókapcsoló bekapcsolt állásban rögzíthető a indítókapcsoló nyomva tartása közben a reteszelőgomb (2) megnyomásával. Ez a reteszelőgomb az indítókapcsoló újbóli megnyomásával oldható fel.

Alapvető utasítások

- ☼ Soha ne használjon olyan fűrészlapot, amely nem alkalmas a vágandó munkadarabhoz.
- ☼ Tartsa a fűrészelt maga előtt, és mindig szorosan fogja meg a fogantyúnál fogva.
- ☼ A fűrész elindításakor győződjön meg, hogy a fűrészlap nem ér hozzá semmihez, és hogy nincs az útjában hálózati kábel.
- ☼ Győződjön meg, hogy a munkadarab szilárdan be van szorítva, és hogy a vágási vonal egyértelműen van jelölve.
- ☼ Ha lehetséges, csatlakoztasson szívófejet a szerszámhoz.
- ☼ Kapcsolja be a fűrészelt. Helyezze az alapot a munkadarabra, és helyezze a fűrészlapot a megjelölt vágási vonalra.
- ☼ Kezdje meg a vágást, de ne gyakoroljon a szükségesnél nagyobb nyomást a fűrészlapra. Kerülje a fűrészlapra gyakorolt oldalirányú nyomást.
- ☼ Különleges utasítások a dekopírfűrészrel történő vágáshoz
- ☼ Helyezze az alapot a munkadarabra úgy, hogy a fűrészlap függőlegesen és a vágási vonalhoz képest megfelelően, érintkezés nélkül helyezkedjen el.
- ☼ Kapcsolja be a fűrészelt, óvatosan döntse meg, és egyidejűleg támassza meg az alappal, amíg a fűrészlap a vágási vonalnál nem érintkezik a munkadarabbal.
- ☼ Hagyja, hogy a fűrészlap áthaladjon a munkadarabon, és továbbra is döntse lefelé a fűrészelt, amíg az alap egy szintbe nem kerül a munkadarabbal, és a fűrészlap merőleges a munkadarabra. Ha szükséges, fúrjon egy megfelelő átmérőjű lyukat a munkadarabra, amelyet kiindulási pontként használhat.

Fa vágása

Ellenőrizze, hogy a vágott munkadarabban nincsenek szögek vagy más fémtárgyak. Mindig használjon védőmaszkot.

Fém vágása

Javasoljuk, hogy a szerszám védelme és a túlmelegedés megelőzése érdekében kenje be az anyagot és a fűrészlapot vágóolajjal. A munkadarabot mindkét oldalról támassza meg fa gerendákkal.

Műanyag vágása

Először mindig végezzen próbavágást, hogy ellenőrizze, hogy az anyag elviseli a vágás során keletkező hőt.

Fontos!

Rendszeresen ellenőrizze a fűrész összes csavarját, különösen azokat, amelyek a fűrészlapot rögzítik. Ha szükséges, húzza meg. Rendszeresen ellenőrizze, hogy a szénszálak jó állapotban vannak. Ha a szénszálak elhasználatottak, cserélje ki.

Kenés (2. ábra)

Rendszeresen vigyen fel egy csepp olajat a vezérműszíjtárcsára (7).

Tisztítás és karbantartás

⚠ Figyelem: Ellenőrzés és karbantartás előtt mindig győződjön meg arról, hogy a szerszám ki van kapcsolva és le van választva az áramellátásról.

před každou kontrolou a údržbou.

A termék megbízhatóságának és biztonságának fenntartása érdekében a javításokat, cseréket, bármilyen karbantartást vagy beállítást, valamint a szén ellenőrzését és cseréjét csak hivatalos szervizben szabad elvégeztetni.

Használat után törölje le a fűrészét egy jól kicsavart ruhával, és mindig tartsa tisztán a szerszám szellőzőnyílásait és felületét. Tartsa a fűrészlapot tisztán, hogy megakadályozza a fűrész helytelen vágását.

Soha ne használjon agresszív vagy koptató tisztítószereket, mert ezek károsíthatják a fűrész műanyag alkatrészeit.

této píly.

Ha a szénszál elkopik, a szerszám szikrázni fog és/vagy leáll. Ezek a szénszálak a szerszám fogyóeszközei, és a teljes kopás előtt ki kell cserélni őket. Mindig egyszerre cserélje mindkét szénszálát.

⚠ FIGYELEM! Ezeket a szénszálakat egy pár eredeti szénszállal kell helyettesíteni, amelyek megvásárolhatók az értékesítés utáni szervizben vagy a hivatalos kereskedőknél.

⚠ FIGYELMEZTETÉS: Mindig válassza le az elektromos szerszámot a tápegységről, mielőtt eltávolítaná az elektromos szerszám bármelyik fedelét.

⚠ FIGYELMEZTETÉS: Ne használjon agresszív tisztítószereket a szerszám műanyag részeinek tisztításához. Javasoljuk, hogy enyhe tisztítószert használjon nedves ruhán. Ez a szerszám soha nem érintkezhet vízzel.

8. A SZERSZÁM KARBANTARTÁSA

Túlterhelés

Fűrészelés közben soha ne fejtse ki túl nagy erőt. A túl nagy nyomás csökkenti a szerszám sebességét és jelentősen rontja a teljesítményt. Ez túlterhelést okozhat, ami árthat a szerszám motorjának. Ha a szerszám túl forró, működtesse két percig terhelés nélkül, majd egy kis időre hagyja abba a munkát. Tisztítsa meg a szerszámot tiszta ruhával és kefével. Ellenőrizze, hogy a szellőzőnyílások nincsenek eltömődve.

9. JÓTÁLLÁS

A jótállási jegy csak akkor érvényes, ha azt a vásárlást igazoló bizonylattal együtt mutatják be.

Tegye mindkét dokumentumot biztonságos helyre. A jótállási időn belüli reklamáció esetén forduljon az eladóhoz vagy hivatalos szervizközponthoz. A jótállás kiterjed a termék minden olyan hibájára és a jótállási időszak alatt felmerülő hibájára, amelyet bizonyítottan anyag- vagy gyártási hiba okozott. Ilyen esetben a termék megjavításra és/vagy beállításra kerül. A jótállás nem vonatkozik a termék szokásos elhasználódására, valamint a túlmelegedés, nem megfelelő tartozék használata vagy a termék nem megfelelő kezelése által okozott hibákra.

10. MŰSZAKI ADATOK

Feszültség	220 V~50 Hz
Teljesítmény	450W
Fordulatszám üresben	0-3 000/perc
Maximális	vágásmélység
Fa	55 mm
Acél	6 mm
Dőlésszög	0-45°

Felhasználói kézikönyv - csak nyelvi változat.

11. MEGSEMMISÍTÉS

A HASZNÁLT CSOMAGOLÓANYAGOKRA VONATKOZÓ MEGSEMMISÍTÉSI UTASÍTÁSOK ÉS TÁJÉKOZTATÓ

Az összes használt csomagolóanyagot a hulladékkezelő hatóság által kijelölt helyen adja le.

HASZNÁLT ELEKTROMOS ÉS ELEKTRONIKUS BERENDEZÉSEK MEGSEMMISÍTÉSE



Ez a jel a terméken vagy a kísérő dokumentációban azt jelzi, hogy a kiselejtezett elektromos és elektronikus berendezéseket nem szabad a háztartási hulladék közé dobni. Vigye el a termékeket az erre meghatározott gyűjtőudvarokba, ahol gondoskodnak helyes megsemmisítésükről, felújításukról vagy újrahasznosításukról. Az Európai Unió egyes országában vagy más európai országokban a termékek az eladóhelyen azonos új termék vásárlásánál visszaválthatók lehetnek. A termék megfelelő módon történő megsemmisítésével segít megőrizni az értékes természeti erőforrásokat, és hozzájárul a nem megfelelő hulladék-megsemmisítés által okozott esetleges negatív környezeti és egészségügyi hatások megelőzéséhez. További részletekért forduljon a helyi önkormányzathoz vagy a legközelebbi hulladék-megsemmisítő gyűjtőtelephez. Az ilyen típusú hulladék helytelen megsemmisítése esetén a vonatkozó nemzeti előírásoknak megfelelően bírságok szabhatók ki.

Az Európai Unió országaiban működő vállalatok számára

Ha elektromos vagy elektronikus berendezést kíván megsemmisíteni, kérjen információt a termék eladójától vagy forgalmazójától. Megsemmisítés Európai Unión kívüli országokban. Ha ezt a terméket meg akarja semmisíteni, kérje a helyi hatóságoktól vagy a forgalmazótól a megsemmisítéssel kapcsolatos információkat.



Ez a termék teljesíti az EU valamennyi vonatkozó irányelvének alapkövetelményeit.

A szövegben, kivitelben és műszaki jellemzőkben előzetes figyelmeztetés nélkül változtatások történhetnek, és e változtatások jogát fenntartjuk.

Eredeti nyelvű felhasználói kézikönyv.

Wyrzynarka elektryczna

INSTRUKCJA OBSŁUGI

Dziękujemy za zakup wyrzynarki elektrycznej. Aby zapewnić bezpieczeństwo osobiste, przed użyciem przeczytaj i zapoznaj się z niniejszą instrukcją. Przechowuj instrukcję w bezpiecznym miejscu do użytku w przyszłości.

SPIS TREŚCI

1. OGÓLNE WSKAZÓWKI DOTYCZĄCE BEZPIECZEŃSTWA.....	54
2. SYMBOLE.....	55
3. OPIS NARZĘDZIA I ELEMENTY DOSTAWY.....	56
4. OGÓLNE WSKAZÓWKI DOTYCZĄCE BEZPIECZEŃSTWA.....	56
5. SZCZEGÓLNE WSKAZÓWKI DOTYCZĄCE BEZPIECZEŃSTWA.....	59
6. OCHRONA SŁUCHU.....	60
7. OBSŁUGA.....	60
8. DBAŁOŚĆ O URZĄDZENIE.....	62
9. GWARANCJA.....	63
10. DANE TECHNICZNE.....	63
11. UTYLIZACJA.....	64

1. OGÓLNE WSKAZÓWKI DOTYCZĄCE BEZPIECZEŃSTWA

UWAGA!

Przed użyciem produktu należy starannie przeczytać tę instrukcję.

Ważne zalecenia dotyczące bezpieczeństwa

- ✿ Ostrożnie rozpakuj urządzenie i sprawdź, czy opakowanie zawiera wszystkie elementy urządzenia; uważaj, aby nie zgubić żadnego z tych elementów.
- ✿ Przechowuj produkt w suchym miejscu niedostępnym dla dzieci.
- ✿ Przeczytaj wszystkie ostrzeżenia i wszystkie zalecenia. Postępowanie niezgodnie z ostrzeżeniami i zaleceniami może spowodować wypadek, pożar i/lub poważne obrażenia.

Opakowanie

Urządzenie zostało umieszczone w opakowaniu chroniącym je przed uszkodzeniem podczas transportu. Opakowanie jest surowcem wtórnym i można je przekazać do recyklingu.

Wskazówki dotyczące użycia

Przed rozpoczęciem pracy z tym narzędziem przeczytaj poniższe przepisy bezpieczeństwa i instrukcję obsługi. Zapoznaj się dokładnie z elementami sterującymi urządzenia i właściwym sposobem ich użycia. Przechowuj instrukcję w bezpiecznym miejscu do użytku w przyszłości. Zaleca się zachowanie co najmniej przez okres gwarancji oryginalnego opakowania wraz z elementami wewnętrznymi, paragonu i karty gwarancyjnej. W razie konieczności przemieszczenia należy zapakować urządzenie do oryginalnego pudełka dostarczonego przez producenta, aby zapewnić maksymalną ochronę produktu podczas transportu (na przykład przewożenie lub wysłanie urządzenia do serwisu).

 **Uwaga:** Przy przekazaniu narzędzia innemu użytkownikowi, należy dołączyć do niego instrukcję. Stosowanie się do zaleceń użytkownika jest niezbędnym warunkiem prawidłowego użytkownika urządzenia. Instrukcja obsługi oprócz zaleceń dotyczących użytkownika zawiera także informacje na temat wykonywania konserwacji i napraw.

Producent nie ponosi odpowiedzialności za wypadki lub szkody powstałe w wyniku nieprzestrzegania zaleceń zawartych w niniejszej instrukcji.

2. SYMBOLE



Ten produkt spełnia wymagania obowiązujących norm i przepisów.



Przed użyciem tego narzędzia przeczytaj uważnie instrukcję obsługi.

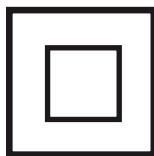

Podwójna izolacja.



Używaj środków ochrony wzroku



Używaj środków ochrony słuchu



Przeznaczone do recyklingu



3. OPIS NARZĘDZIA I ELEMENTY DOSTAWY

Opis narzędzia (rys. 1)

- | | |
|-----------------------------------|--------------------------------|
| 1. Przełącznik włączone/wyłączone | 7. Rolka prowadząca |
| 2. Przycisk blokujący | 8. Uchwyt mocujący brzeszczotu |
| 3. Wyjście do odprowadzania pyłu | 9. Brzeszczot |
| 4. Podstawa | 10. Śruba mocująca podstawy |
| 5. Miękka powierzchnia | 11. Klucz sześciokątny |
| 6. Uchwyt brzeszczotu pily | |

Dostarczone elementy

Wyjmij całą zawartość pudełka i sprawdź, czy podczas transportu nie doszło do uszkodzenia i czy masz do dyspozycji wszystkie poniższe elementy.

- ✿ Wyrzynarka
- ✿ Prowadnica równoległa
- ✿ 1 brzeszczot
- ✿ Karta gwarancyjna
- ✿ Instrukcja obsługi

Jeśli któregoś z elementów brakuje lub jest uszkodzony, skontaktuj się ze sprzedawcą urządzenia.

4. OGÓLNE WSKAZÓWKI DOTYCZĄCE BEZPIECZEŃSTWA

Uważnie zapoznaj się ze wskazówkami dotyczącymi bezpieczeństwa, zapamiętaj je i przechowuj w bezpiecznym miejscu

⚠ UWAGA!

Podczas korzystania z maszyn elektrycznych i elektronarzędzi należy przestrzegać poniższych instrukcji bezpieczeństwa i kierować się nimi, w celu zapewnienia ochrony przed porażeniem prądem elektrycznym, innymi obrażeniami ciała i zagrożeniem pożarowym. Termin „elektronarzędzie” używany w poniższych wskazówkach odnosi się zarówno do elektronarzędzi podłączanych do źródła zasilania energią elektryczną (za pomocą przewodu zasilającego), jak i do narzędzi zasilanych z akumulatora (bez przewodu zasilającego). Zachowaj wszystkie ostrzeżenia i instrukcje do wykorzystania w przyszłości.

Środowisko pracy

- ✿ Dbaj o utrzymanie czystości i dobrego oświetlenia w miejscu pracy. Przyczyną wypadków często są zabałaganione i ciemne miejsca pracy. Nieużywane narzędzie odstaw do przechowywania.
- ✿ Nie używaj elektronarzędzi w środowisku, w którym istnieje ryzyko pożaru lub wybuchu; dotyczy to w szczególności miejsc, w których mogą znajdować się łatwopalne ciecze, gazy lub pyły. Na komutatorze elektronarzędzia powstają iskry, które mogą spowodować zapłon pyłu lub oparów.

- ☼ Podczas pracy z elektronarzędziami należy zabezpieczyć stanowisko pracy przed wejściem osób nieupoważnionych, zwłaszcza dzieci! W przypadku rozproszenia uwagi można stracić kontrolę nad wykonywaną czynnością. Pod żadnym pozorem nie pozostawiaj elektronarzędzia bez nadzoru. Nie dopuść, by do urządzenia zbliżyła się zwierzęta.

Bezpieczeństwo elektryczne

- ☼ Wtyczka zasilania elektronarzędzia musi pasować do gniazdka elektrycznego. Nigdy w żaden sposób nie przerabiaj wtyczki. Jeżeli wtyczka przewodu zasilającego jest wyposażona w sworzeń zabezpieczający, nie wolno używać adaptera jakiegokolwiek rodzaju. Stosowanie nieuszkodzonych wtyczek i odpowiednich gniazdek pozwoli uniknąć ryzyka porażenia prądem. Jeżeli przewód zasilający jest uszkodzony, należy wymienić go na nowy, który można uzyskać w autoryzowanym serwisie lub od importera.
- ☼ Unikaj kontaktu ciała z uziemionymi przedmiotami, takimi jak rury, grzejniki, kuchenki i lodówki. Niebezpieczeństwo porażenia prądem elektrycznym wzrasta, kiedy ciało styka się z uziemieniem.
- ☼ Nie narażaj urządzenia elektrycznego na oddziaływanie deszczu lub wilgoci. Nie dotykaj elektronarzędzi mokrymi rękami. Nigdy nie myj elektronarzędzi pod bieżącą wodą i nie zanurzaj ich w wodzie.
- ☼ Nie używaj przewodu zasilającego do celów innych niż te, do których był pierwotnie przeznaczony. Nie przenoś ani nie pociągaj elektronarzędzi za przewód zasilający. Nie pociągaj za przewód zasilający w celu wyjęcia wtyczki z gniazdka. Chroń przewód zasilający przed uszkodzeniami mechanicznymi spowodowanymi przez kontakt z ostrymi lub gorącymi przedmiotami.
- ☼ Elektronarzędzia, które są wyposażone w przewód zasilający są przeznaczone wyłącznie do podłączenia do źródła prądu zmiennego. Zawsze sprawdzaj, czy napięcie sieciowe odpowiada danym wydrukowanym na tabliczce z numerem seryjnym narzędzia.
- ☼ Nigdy nie pracuj z narzędziami, które mają uszkodzony przewód zasilający lub wtyczkę, ani z narzędziami, które spadły na ziemię lub zostały w jakikolwiek inny sposób uszkodzone.
- ☼ W przypadku korzystania z przedłużacza należy się upewnić, że specyfikacja przewodu odpowiada informacjom wydrukowanym na etykiecie z numerem seryjnym narzędzia. Jeżeli elektronarzędzie jest używane na świeżym powietrzu, należy użyć przedłużacza odpowiedniego do użytku na zewnątrz. W przypadku używania bębna z przedłużaczem kabel powinien być rozwinięty, aby zapobiec jego przegrzaniu.
- ☼ Jeśli elektronarzędzie jest używane w wilgotnych miejscach lub na zewnątrz, można z niego korzystać wyłącznie pod warunkiem, że jest podłączone do obwodu elektrycznego z wyłącznikiem < 30 mA. Używanie obwodu z wyłącznikiem zmniejsza niebezpieczeństwo porażenia prądem elektrycznym.
- ☼ Podczas pracy trzymaj elektronarzędzia za przeznaczone do tego izolowane powierzchnie chwytne, ponieważ podczas pracy części tnące lub wierzące elektronarzędzia mogą zetknąć się z ukrytym przewodem lub przewodem zasilającym.

Bezpieczeństwo osób

- ☼ Zachowaj ostrożność i uwagę podczas korzystania z elektronarzędzia i zawsze koncentruj się całkowicie na wykonywanej pracy. Skoncentruj się na wykonywanej pracy. Nie używaj urządzeń elektrycznych, będąc pod wpływem zmęczenia, narkotyków, alkoholu lub leków. Podczas używania elektronarzędzi chwilowa nieuwaga może spowodować poważne obrażenia ciała. Podczas pracy z elektronarzędziami nie jedz, nie pij ani nie pal.
- ☼ Używaj środków ochrony osobistej. Zawsze stosuj ochronę wzroku. Środki ochrony osobistej dopasowane do rodzaju wykonywanej pracy. Środki ochrony osobistej, takie jak respiratory, obuwie ochronne z powłoką antypoślizgową, ochrona głowy lub ochronniki słuchu stosowane zgodnie z warunkami pracy zmniejszają ryzyko obrażeń ciała.

- ✿ Ogranicz możliwości niezamierzonego uruchomienia narzędzia. Nie przenoś narzędzi podłączonych do sieci elektrycznej, trzymając palec na przełączniku lub spuście. Przed podłączeniem narzędzia do źródła zasilania upewnij się, że wyłącznik lub spust znajduje się w pozycji „off” (wyłączone). Przenoszenie narzędzi z palcem na spuście lub wyłączniku, lub podłączanie narzędzi do gniazdka, gdy wyłącznik jest w pozycji „on” (włączone), może spowodować poważne obrażenia.
- ✿ Usuń wszystkie klucze nastawcze i narzędzia przed włączeniem urządzenia. Klucz nastawczy lub inne narzędzie, które pozostanie przymocowane do obracającej się części elektronarzędzia, może spowodować poważne obrażenia ciała.
- ✿ Podczas pracy należy stać tak, aby mieć mocne oparcie i aby nie stracić równowagi. Pracuj wyłącznie w miejscach, które są w bezpiecznym zasięgu. Nie przeceniaj własnych sił. Jeśli czujesz zmęczenie, nie używaj elektronarzędzia.
- ✿ Ubierz się stosownie. Noś ubrania robocze. Nie noś luźnej odzieży ani biżuterii. Zadbaj o to, aby włosy, ubrania, rękawice lub inne części ciała nie znajdowały się zbyt blisko obracających się lub nagrzewających się części elektronarzędzia.
- ✿ Podłącz urządzenie do odsysania pyłu. Jeżeli narzędzie zapewnia możliwość podłączenia urządzenia do wychwytywania lub odsysania pyłu, upewnij się, że urządzenie to jest prawidłowo podłączone i używane. Korzystanie z tego urządzenia może zmniejszyć ryzyko związane z działaniem pyłu.
- ✿ Dobrze umocuj obrabiany przedmiot. Użyj zacisku stolarskiego lub imadła do zabezpieczenia obrabianego przedmiotu.
- ✿ Nie używaj elektronarzędzia, będąc pod wpływem alkoholu, narkotyków, leków lub innych środków odurzających lub uzależniających.
- ✿ Urządzenie nie jest przeznaczone do użytku przez osoby o ograniczonych zdolnościach fizycznych, sensorycznych lub umysłowych (w tym dzieci) lub osoby nieposiadające odpowiedniego doświadczenia i wiedzy, chyba że będą one nadzorowane lub zostaną poinstruowane w zakresie obsługi urządzenia przez osobę odpowiedzialną za ich bezpieczeństwo. Dzieci powinny być zawsze pod nadzorem, który zapewni, że nie będą się bawić urządzeniem.

Eksploatacja i konserwacja narzędzia elektrycznego

- ✿ Zawsze odłączaj elektronarzędzie od sieci, jeśli wystąpią jakiegokolwiek problemy podczas pracy oraz przed każdym czyszczeniem lub konserwacją, przy każdej zmianie i po zakończeniu pracy! Nigdy nie pracuj z elektronarzędziami, które są w jakikolwiek sposób uszkodzone.
- ✿ Jeżeli narzędzie zacznie wydawać nietypowy dźwięk lub wydziela niezwykły zapach, natychmiast przerwij pracę.
- ✿ Nie przeciążaj elektronarzędzia. Elektronarzędzia będą pracować lepiej i bezpieczniej, jeśli będą używane na obrotach, do których zostały zaprojektowane. Używaj odpowiednich narzędzi do określonej czynności. Praca z odpowiednio dobranymi narzędziami jest wydajniejsza i bezpieczniejsza.
- ✿ Nie używaj elektronarzędzi, których nie można bezpiecznie włączać i wyłączać za pomocą przełącznika uruchamiania. Używanie narzędzia w takim stanie jest niebezpieczne. Uszkodzone przełączniki muszą zostać naprawione w autoryzowanym centrum serwisowym.
- ✿ Odłącz narzędzie od zasilania przed regulacją, wymianą akcesoriów lub konserwacją. Środek ostrożności tego typu zapobiegnie ryzyku przypadkowego uruchomienia.
- ✿ Nieużywane elektronarzędzia należy przechowywać poza zasięgiem dzieci i osób niepowołanych. Elektronarzędzie w rękach niewykwalifikowanych użytkowników może być niebezpieczne. Do przechowywania elektronarzędzi wybierz suche i bezpieczne miejsce.
- ✿ Dbaj o dobry stan elektronarzędzia. Regularnie sprawdzaj ustawienia ruchomych części i ich zakres ruchu. Sprawdź osłonę ochronną lub inne części pod kątem uszkodzeń i ograniczania bezpiecznej eksploatacji

elektronarzędzi. Jeżeli narzędzie jest uszkodzone, przed kolejnym użyciem zapewnij jego naprawę.

Przyczyną wielu obrażeń bywa zaniedbanie konserwacji elektronarzędzia.

- ☼ Dbaj o to, aby elementy tnące były ostre i czyste. Właściwie konserwowane i naostrzone narzędzia ułatwiają pracę, zmniejszają ryzyko obrażeń i pozwalają na łatwiejszą kontrolę pracy. Stosowanie akcesoriów innych niż wymienione w instrukcji obsługi może spowodować uszkodzenie narzędzia lub obrażenia ciała.
- ☼ Używaj elektronarzędzi, akcesoriów, końcówek itp. zgodnie z niniejszą instrukcją oraz w sposób opisany dla określonego typu elektronarzędzia, danych warunków pracy i rodzaju pracy. Używanie narzędzia do celów innych niż te, do których jest przeznaczone, może spowodować powstanie niebezpiecznych sytuacji.

Używanie narzędzia zasilanego akumulatorem

- ☼ Przed włożeniem baterii należy się upewnić, że przełącznik jest w pozycji „0-off” (0 – wyłączone). Włożenie baterii do włączonego urządzenia może być przyczyną niebezpiecznych sytuacji.
- ☼ Do ładowania baterii używaj wyłącznie ładowarki zalecanej przez producenta. Używanie ładowarki do innego typu akumulatora może spowodować jego uszkodzenie i doprowadzić do pożaru.
- ☼ Używaj tylko baterii przeznaczonych do swojego urządzenia. Używanie innych akumulatorów może spowodować obrażenia lub pożar.
- ☼ Gdy bateria nie jest używana, należy przechowywać ją z dala od metalowych przedmiotów, takich jak zaciski, klucze, śruby lub inne małe metalowe przedmioty, które mogłyby spowodować połączenie styków baterii. Spięcie akumulatora może spowodować obrażenia, oparzenia lub pożar.
- ☼ Z bateriami należy obchodzić się ostrożnie. W przypadku niewłaściwej pielęgnacji z akumulatora mogą wyciekać chemikalia. Nie dotykaj tej substancji, a w razie kontaktu ze skórą opłucz miejsce kontaktu pod bieżącą wodą. Jeśli substancja chemiczna dostanie się do oczu, natychmiast zwróć się do lekarza. Substancja chemiczna z baterii może spowodować poważne obrażenia.

Serwis

- ☼ Nie wymieniaj elementów narzędzi, nie naprawiaj urządzenia we własnym zakresie i nie ingeruj w konstrukcję urządzenia. Zleć naprawę narzędzi wykwalifikowanemu personelowi.
- ☼ Wszelkie naprawy lub modyfikacje produktu dokonane bez uprzedniej zgody naszej firmy są uważane za niedopuszczalne (mogą spowodować obrażenia ciała lub szkody).
- ☼ Zawsze powierzaj naprawy narzędzi autoryzowanemu centrum serwisowemu. Używaj wyłącznie oryginalnych lub zalecanych części zamiennych. Zagwarantuje to bezpieczeństwo Tobie i Twoim narzędziami.

5. SZCZEGÓLNE WSKAZÓWKI DOTYCZĄCE BEZPIECZEŃSTWA

⚠ UWAGA! Przed użyciem tego produktu uważnie zapoznaj się ze wskazówkami dotyczącymi bezpieczeństwa i starannie je przechowuj.

- ☼ Upewnij się, że napięcie sieci zasilającej odpowiada wartości podanej na tabliczce znamionowej. To narzędzie jest wyposażone w przewód zasilający z dwoma przewodami i wtyczką!
- ☼ Podczas cięcia lub wiercenia w zapylnym środowisku korzystaj z okularów ochronnych oraz maski na twarz lub maski przeciwpyłowej. Jeśli narzędzie będzie używane przez dłuższy czas lub w miejscach o wysokim poziomie hałasu, korzystaj z odpowiedniej ochrony słuchu.

- ✿ Jeśli narzędzia są wyposażone w adapter do podłączenia urządzenia do odsysania i zbierania pyłu, zapewnij ich właściwe podłączenie i prawidłowe funkcjonowanie. Gdy worek na pył jest pełny, należy go zawsze opróżnić.
- ✿ Aby umocować obrabiany przedmiot, używaj zacisków lub imadła. Jest to bezpieczniejsze niż używanie rąk i uwalnia obie ręce do obsługi narzędzia.
- ✿ Upewnij się, że przewód zasilający jest poprowadzony w taki sposób, aby nie można było się o niego potknąć, nadepnąć na niego i aby nie stały na nim ciężkie przedmioty. Zapewnij, aby kabel nie mógł zostać uszkodzony.
- ✿ Nieprzestrzeganie wskazówek zawartych w niniejszej instrukcji może spowodować obrażenia.
- ✿ Wyrzynarka spełnia wymagania obowiązujących przepisów i norm.
- ✿ Podczas pracy z tą wyrzynarką jej osłona musi być zawsze wciśnięta w dół.
- ✿ Regularnie sprawdzaj obie śruby mocujące brzeszczot.
- ✿ Nie stosuj uszkodzonych lub zużytych brzeszczotów.
- ✿ Regularnie sprawdzaj ustawienie rolki prowadzącej.
- ✿ Nie włączaj wyrzynarki, gdy brzeszczot jest wsunięty w obrabiany przedmiot.
- ✿ Nigdy nie przeciążaj wyrzynarki do tego stopnia, aby spowodować zatrzymanie silnika.
- ✿ Nigdy nie próbuj zatrzymać tarczy brzeszczotu, nawet gdy silnik wyrzynarki jest wyłączony.
- ✿ Demontaż samego brzeszczotu jest bardzo szybki. Zęby brzeszczotu są bardzo ostre.
- ✿ Nigdy nie kieruj wyrzynarki w stronę innych osób.
- ✿ Stosuj środki ochrony przed hałasem, pyłem i drganiami!!!

⚠ UWAGA! Zachowaj niniejsze wskazówki bezpieczeństwa do późniejszego użytku!!!

6. OCHRONA SŁUCHU

⚠ UWAGA!

Jeśli poziom ciśnienia akustycznego przekracza 85,0 dB (A), korzystaj z odpowiedniej ochrony słuchu, aby zapobiec uszkodzeniu słuchu!

7. OBSŁUGA

Wymiana brzeszczotów (rys. 2)

Odłącz wyrzynarkę od źródła zasilania. Używając klucza sześciokątnego dostarczonego z tym narzędziem, poluzuj śruby mocujące ostrze (8) przez otwór w osłonie (5). Wyjmij brzeszczot z uchwytu, włóż nowy brzeszczot i ponownie dokręć śruby. Pociągnij za brzeszczot, aby sprawdzić, czy jest on prawidłowo osadzony i zabezpieczony. Upewnij się, że tylna część brzeszczotu jest prawidłowo osadzona w rowku rolki prowadzącej (7). Podłącz wyrzynarkę do sieci elektrycznej. Zamocuj klucz sześciokątny w uchwycie, aby zapobiec jego zgubieniu.

Ustawienie podstawy (rys. 4)

Ta podstawa (4) może być ustawiona pod kątem 45° (w lewo lub w prawo) w stosunku do kierunku pracy wyrzynarki, aby ułatwić cięcie konturowe. (Patrz rys. 3) Poluzuj dwie śruby (10) znajdujące się pod podstawą, ustaw pożądane nachylenie podstawy i ponownie dokręć poluzowane śruby. Ustawienie nachylenia można sprawdzić na skali znajdującej się w górnej części podstawy.

Włączanie i wyłączanie

Podłącz wtyczkę do źródła zasilania. Aby włączyć narzędzie, wciśnij przełącznik uruchamiania włączone/wyłączone (1). Po zwolnieniu tego przełącznika narzędzie się włączy.

 **Uwaga:** Aby używać narzędzia w trybie ciągłym, przełącznik uruchamiania można zablokować w pozycji włączonej, naciskając przycisk blokady (2) jednocześnie z przełącznikiem uruchamiania. Przycisk blokady może zostać zwolniony przez ponowne wciśnięcie przełącznika uruchamiania.

Podstawowe wskazówki

- ✿ Nigdy nie używaj brzeszczotu, który nie jest przeznaczony do obrabianego przedmiotu.
- ✿ Trzymaj wyrzynarkę przed sobą i zawsze mocno trzymaj ją za uchwyt.
- ✿ Podczas uruchamiania wyrzynarki należy upewnić się, że brzeszczot nie dotyka niczego i że na jego drodze nie znajduje się przewód zasilający.
- ✿ Upewnij się, że obrabiany przedmiot jest mocno zamocowany i że linia cięcia jest wyraźnie zaznaczona.
- ✿ Jeśli to możliwe, podłącz do urządzenia dyszę urządzenia odsysającego.
- ✿ Włącz wyrzynarkę. Umieścić podstawę na obrabianym przedmiocie i ustawić brzeszczot w zaznaczonej linii cięcia.
- ✿ Rozpocznij cięcie, ale nie wywieraj na brzeszczot większego nacisku niż to konieczne. Unikaj bocznego nacisku na brzeszczot.
- ✿ Specjalne wskazówki dotyczące cięcia przy użyciu wyrzynarki
- ✿ Ustaw podstawę na obrabianym przedmiocie tak, aby brzeszczot był ustawiony pionowo i prawidłowo względem linii cięcia bez kontaktu.
- ✿ Włącz pilarkę, przechyl ją ostrożnie, podpierając podstawą, aż brzeszczot zetknie się z obrabianym przedmiotem na linii cięcia.
- ✿ Pozwól, aby brzeszczot przeszedł przez obrabiany przedmiot i kontynuuj przechylenie piły w dół, aż podstawa będzie przylegać do obrabianego przedmiotu, a brzeszczot będzie prostopadły do obrabianego przedmiotu. W razie potrzeby wywierć w obrabianym przedmiocie otwór o odpowiedniej średnicy, który posłuży jako punkt wyjścia.

Cięcie drewna

Sprawdź, czy w obrabianym przedmiocie nie ma gwoździ lub innych metalowych przedmiotów. Zawsze stosuj maskę ochronną.

Cięcie metalu

Zaleca się smarowanie materiału i brzeszczotu olejem do cięcia, aby chronić narzędzie i zapobiec jego przegrzaniu. Podeprzyj obrabiany przedmiot z obu stron drewnianymi podpórkami.

Cięcie tworzyw sztucznych

Zawsze najpierw wykonaj cięcia próbne, aby sprawdzić, czy materiał jest w stanie wytrzymać ciepło wytwarzane podczas cięcia.

Ważne!

Regularnie kontroluj wszystkie śruby tej wyrzynarki, zwłaszcza te, które mocują brzeszczot. Jeśli to konieczne, dokręć je. Regularnie kontroluj, czy szczotki węglowe są w dobrym stanie. Jeśli są zużyte, należy je wymienić.

Smarowanie (rys. 2)

Regularnie nanosć kroplę oleju na rolkę prowadzącą (7).

Czyszczenie i konserwacja

⚠ UWAGA: Przed jakąkolwiek kontrolą lub konserwacją zawsze upewnij się, że narzędzie jest wyłączone i odłączone od zasilania.

W celu utrzymania niezawodności i bezpieczeństwa produktu, naprawy, wymiany, wszelkie czynności konserwacyjne lub regulacyjne oraz kontrole i wymiany szczotek węglowych należy powierzyć autoryzowanemu technikowi serwisu.

Po użyciu należy przetrzeć wyrzynarkę dobrze wykręconą ściereczką i zawsze utrzymywać otwory wentylacyjne i powierzchnię narzędzia w czystości. Utrzymuj podstawę wyrzynarki w stanie wolnym od zanieczyszczeń, aby zapobiec niewłaściwemu cięciu.

Nigdy nie używaj agresywnych lub ściernych środków czyszczących, ponieważ mogą one uszkodzić plastikowe elementy tej wyrzynarki.

Gdy szczotki węglowe są zużyte, narzędzie zacznie iskrzyć i/lub zatrzyma się. Szczotki węglowe są częściami zużywalnymi tego narzędzia i muszą być wymieniane przed całkowitym zużyciem. Zawsze wymieniaj obie szczotki węglowe jednocześnie.

⚠ UWAGA: Szczotki węglowe należy wymienić na parę oryginalnych szczotek węglowych, które można nabyć w serwisie posprzedażowym lub u autoryzowanych sprzedawców.

⚠ OSTRZEŻENIE: Przed zdjęciem jakiejkolwiek osłony elektronarzędzia należy zawsze odłączyć je od źródła zasilania.

⚠ OSTRZEŻENIE: Nie używaj agresywnych środków czyszczących do czyszczenia plastikowych części tego narzędzia. Zaleca się używanie łagodnego środka czyszczącego na wilgotnej ściereczce. Woda nigdy nie może mieć kontaktu z tym narzędziem.

8. DBAŁOŚĆ O URZĄDZENIE

Przeciążanie

Nie używaj nadmiernej siły podczas cięcia. Nadmierny nacisk zmniejsza obroty narzędzia i wyraźnie zmniejsza wymaganą moc. Może to spowodować przeciążenie, które może uszkodzić silnik narzędzia. Jeśli narzędzie jest zbyt gorące, pozostaw je włączone na dwie minuty bez obciążenia, a następnie na chwilę przerwij pracę. Czyść narzędzie za pomocą czystej ściereczki i szczotki. Sprawdź, czy otwory wentylacyjne nie są zablokowane.

9. GWARANCJA

Karta gwarancyjna jest ważna tylko po okazaniu wraz z dowodem zakupu.

Przechowuj oba dokumenty w bezpiecznym miejscu. W sprawie roszczeń gwarancyjnych należy skontaktować się ze sprzedawcą lub autoryzowanym serwisem. Gwarancja obejmuje wszystkie wady produktu oraz wady powstałe w okresie gwarancyjnym, które w sposób oczywisty są spowodowane przez wady materiałowe lub produkcyjne. W takich wypadkach produkt zostanie naprawiony i/lub wyregulowany. Gwarancja nie obejmuje standardowego zużycia produktu oraz usterek spowodowanych przegrzaniem, użyciem nieodpowiednich akcesoriów lub nieprawidłową obsługą produktu.

10. DANE TECHNICZNE

Napięcie	220 V~50 Hz
Moc	450 W
Obroty na biegu jałowym	0–3 000/min
Maksymalna	głębokość cięcia
Drewno	55 mm
Stal	6 mm
Kąt nachylenia	0–45°

Instrukcja obsługi – tylko wersja językowa.

11. UTYLIZACJA

WSKAZÓWKI I INFORMACJE DOTYCZĄCE UTYLIZACJI ZUŻYTYCH OPAKOWAŃ

Wszelkie zużyte opakowania należy przekazać do miejsca określonego przez lokalny urząd zajmujący się utylizacją odpadów.

UTYLIZACJA ZUŻYTYCH URZĄDZEŃ ELEKTRYCZNYCH I ELEKTRONICZNYCH



Ten symbol umieszczony na produktach lub w załączonej dokumentacji oznacza, że zużyte urządzenia elektryczne i elektroniczne nie mogą być wyrzucane do kosza na śmieci. Przekaż te produkty do właściwego punktu zbiórki odpadów, gdzie zostanie przeprowadzona ich prawidłowa utylizacja, renowacja lub recykling. W niektórych krajach Unii Europejskiej lub w niektórych państwach europejskich przy zakupie nowego, odpowiedniego produktu można dokonać zwrotu zużytego produktu lokalnemu sprzedawcy. Przez prawidłową utylizację tego produktu przyczyniasz się do ochrony cennych zasobów naturalnych i zapobiegasz ewentualnemu negatywnemu wpływowi odpadów na środowisko naturalne i zdrowie ludzkie, do którego mogłoby dojść w wyniku nieprawidłowej utylizacji odpadu. Szczegółowych informacji udzielą lokalne urzędy lub najbliższy punkt zbiórki odpadów. Nieprawidłowa utylizacja tego rodzaju odpadów może podlegać karom pieniężnym zgodnie z obowiązującymi przepisami krajowymi.

Dla firm w krajach Unii Europejskiej

Jeśli chcesz zutylizować urządzenia elektryczne lub elektroniczne, zasięgnij informacji u swego sprzedawcy lub dostawcy. Utylizacja produktu w krajach poza Unią Europejską. Jeżeli chcesz zutylizować ten produkt, zasięgnij niezbędnych informacji w lokalnych urzędach lub u sprzedawcy.



Produkt spełnia wszelkie podstawowe wymagania wszystkich właściwych dyrektyw UE.

Tekst, design i specyfikacje techniczne mogą ulec zmianie bez uprzedzenia. Zastrzegamy sobie prawo do dokonania tych zmian.

Instrukcja obsługi w języku oryginalnym.



FIELDMANN®
Home & Garden Performance

Model /Modell /Modelis:

**Záruční list / Záručný list /
Warranty Certificate / Jótállási jegy /
Garantijos taisyklės / Karta Gwarancyjna**

Výrobní číslo
Výrobné číslo
Serial No.
Szériaszám
Serijos Nr.
Numer seryjny

Razítko a podpis prodejce
Pečiatka a podpis predajcu
Dealer's stamp
A kereskedő bélyegzője
Pardavėjo antspaudas
Pieczęćka i podpis sklepu

Datum prodeje
Dátum predaja
Date of purchase
A vásárlás dátuma
Pardavimo data
Data zakupu

Záruční podmínky

Prodávající poskytuje kupujícímu na výrobek záruku v trvání 24 měsíců od převzetí výrobku kupujícím. Záruka se poskytuje za dále uvedených podmínek. Záruka se vztahuje pouze na nové spotřební zboží prodané spotřebiteli pro běžné domácí použití. Práva z odpovědnosti za vady (reklamaci) může kupující uplatnit buď u prodávajícího, u kterého byl výrobek zakoupen nebo v níže uvedeném autorizovaném servisu. Kupující je povinen reklamaci uplatnit bez zbytečného odkladu, aby nedocházelo ke zhoršení vady, nejpozději však do konce záruční doby. Kupující je povinen poskytnout při reklamaci součinnost nutnou pro ověření existence reklamované vady. Do reklamačního řízení se přijímá pouze kompletní a z důvodů dodržení hygienických předpisů neznečištěný výrobek. V případě oprávněné reklamace se záruční doba prodlužuje o dobu od okamžiku uplatnění reklamace do okamžiku převzetí opraveného výrobku kupujícím nebo okamžiku, kdy je kupující po skončení opravy povinen výrobek převzít. Kupující je povinen poskytovat záruka reklamovat (doklad o zakoupení výrobku, záruční list, doklad o uvedení výrobku do provozu. . .).

Záruka se nevztahuje zejména na:

- vady, na které byla poskytnuta sleva
- opotřebení a poškození vzniklé běžným užíváním výrobku
- poškození výrobku v důsledku neodborné či nesprávné instalace, použití výrobku v rozporu s návodem k použití, platnými právními předpisy a obecně známými a obvyklými způsoby používání, v důsledku použití výrobku k jinému účelu, než ke kterému je určen
- poškození výrobku v důsledku zanedbané nebo nesprávné údržby
- poškození výrobku způsobené jeho znečištěním, nehodou a zásahem vyšší moci (živelná událost, požár, vniknutí vody. . .)
- vady funkčnosti výrobku způsobené nevhodnou kvalitou signálu, rušivým elektromagnetickým polem apod.
- mechanické poškození výrobku (např. ulomení knoflíku, pád. . .)
- poškození způsobené použitím nevhodných médií, náplní, spotřebního materiálu (baterie) nebo nevhodnými provozními podmínkami (např. vysoké okolní teploty, vysoká vlhkost prostředí, otřesy. . .)
- poškození, úpravu nebo jiný zásah do výrobku provedený neoprávněnou nebo neautorizovanou osobou (servisem)
- případy, kdy kupující při reklamaci neprokáže oprávněnost svých práv (kdy a kde reklamovaný výrobek zakoupil)
- případy, kdy se údaje v předložených dokladech liší od údajů uvedených na výrobku
- případy, kdy reklamovaný výrobek nelze ztotožnit s výrobkem uvedeným v dokladech, kterými kupující prokazuje své právo reklamovat (např. poškození výrobního čísla nebo záruční plomby přístroje, prepisované údaje v dokladech. . .)

Záručné podmienky

Predávajúci poskytuje kupujúcemu na výrobok 24 mesiacov záruku od jeho prevzatia kupujúcim. Záruka sa poskytuje ďalej za nižšie uvedených podmienok. Záruka sa vzťahuje iba na spotrebný tovar predaný spotrebiteľovi na bežné domáce použitie. Práva zo zodpovednosti za chyby (reklamácie) môže kupujúci uplatniť buď u predávajúceho, u ktorého bol výrobok zakúpený alebo v nižšie uvedenom autorizovanom servise. Kupujúci je povinný reklamáciu uplatniť bez zbytočného odkladu, aby nedochádzalo ku zhoršeniu chyby, najneskôr však do konca záručnej doby. Kupujúci je povinný pri reklamacii spolupracovať pri overení existencie reklamovanej chyby. Do reklamačného procesu sa prijíma iba kompletný a z dôvodu dodržania hygienických predpisov neznečistený výrobok. V prípade oprávnenej reklamácie sa záručná doba predlžuje o dobu od okamžiku uplatnenia reklamácie do okamžiku prevzatia opraveného výrobku kupujúcim, kedy je kupujúci po skončení opravy povinný výrobok prevziať. Kupujúci je povinný preukázať svoje práva reklamovať (doklad o zakúpení výrobku, záručný list, doklad o uvedení výrobku do prevádzky. . .).

Záruka sa nevztahuje na:

- chyby, na ktoré boli poskytnuté zľavy
- opotrebenia a poškodenia vzniknuté bežným užívaním výrobku
- poškodenie výrobku v dôsledku neodborné či nesprávne inštalácie, použitie výrobku v rozpore s návodom na použitie s platnými právnymi predpismi a všeobecne známymi a obvyklými spôsobmi používania, v dôsledku použitia výrobku za iným účelom, než na ktorý je určený
- poškodenie výrobku v dôsledku zanedbanej alebo nesprávnej údržby
- poškodenie výrobku spôsobené jeho znečistením, nehodou a zásahom vyššej moci (živelná udalosť, požiar, vniknutie vody. . .)
- chyby funkčnosti výrobku spôsobené nevhodnou kvalitou signálu, rušivým elektromagnetickým polom a pod.
- mechanické poškodenie výrobku (napr. zlomenie gombíka, pád. . .)
- poškodenie spôsobené použitím nevhodných médií, náplní, spotrebného materiálu (batérie) alebo nevhodnými prevádzkovými podmienkami (napr. vysoké teploty v okolí, vysoká vlhkosť prostredia, otrasy. . .)
- poškodenie, úpravu alebo iný zásah do výrobku spôsobený neoprávnenou alebo neautorizovanou osobou (servisom)
- prípady, keď kupujúci pri reklamacii nepreukáže oprávnenosť svojich práv (kedy a kde reklamovaný výrobok zakúpil)
- prípady, keď sa údaje v predložených dokladoch líšia od údajov uvedených na výrobku
- prípady, keď reklamovaný výrobok sa nespozostuje s výrobkom uvedeným v dokladoch, ktorými kupujúci preukazuje svoje práva reklamovať (napr. poškodenie výrobného čísla alebo záručnej plomby prístroja, prepisované údaje v dokladoch. . .)

Conditions of guarantee

This product is warranted for the period of 24 months from the date of purchase to the end-user. Warranty is limited to the following conditions. Warranty is referred only to the customer goods using for common domestic use. The claim for service can be applied either at dealer's shop where the product was bought, or at below mentioned authorized service shops. The end-user is obligated to set up a claim immediately when the defects appeared but only till the end of warranty period. The end-user is obligated to cooperate to certify the claiming defects. Only completed and clean (according to hygienic standards) product will be accepted. In case of eligible warranty claim the warranty period will be prolonged by the period from the date of claim application till the date of taking over the product by end-user, or the date the end-user is obligated to take it over. To obtain the service under this warranty, end-user is obligated to certify his claim with duly completed following documents: receipt, certificate of warranty, certificate of installation. . .

This warranty is void especially if apply as follows:

- Defects which were put on sale.
- Wear-out or damage caused by common use.
- The product was damaged by unprofessional or wrong installation, used in contrary to the applicable instruction manual, used in contrary to legal enactment and common process of use or used for another purpose which has been designed for.
- The product was damaged by uncareful or insufficient maintenance.
- The product was damaged by dirt, accident of force majeure (natural disaster, fire, flood, . . .)
- Defects on functionality caused by low duality of signal, electromagnetic field interference etc.
- The product was mechanically damaged (e.g. broken button, fall. . .)
- Damage caused by use of unsuitable media, fillings, expendable supplies (batteries) or by unsuitable working conditions (e.g. high temperatures, high humidity, quakes, . . .)
- Repair, modification or other failure action to the product by unauthorized person.
- End-user did not prove enough his right to claim (time and place of purchase).
- Data on presented documents differs from data on products.
- Cases when the claiming product can not be identified according to the presented documents (e.g. the serial number or the warranty seal has been damaged).

Autorizovaná servisní střediska / Autorizované servisné strediská / Authorized service centres

FASTČR, a. s.
U Sanitasu 1621 CZ
251 01 Říčany
Česká republika
Tel.: +420/ 323 204 120
Fax: +420/ 323 204 121
servis.praha@fastcr.cz
www.fastcr.cz

FAST ČR, a. s.
Cejl 31
CZ 602 00 Brno
Česká republika
Tel.: +420/ 531 010 295
Fax: +420/ 531 010 296
servis.brno@fastcr.cz
www.fastcr.cz

Fast Plus, spol. s r. o.
Na Pántoch 18
SK 831 06 Bratislava
Slovenská republika
Tel.: +421/ 249 105 811
Fax: +421/ 249 105 810
fastplus@fastplus.sk
www.fastplus.sk

Jótállási jegy

■ A termék gyártója: FAST ČR, a.s. (U Sanitasa 1621, Řičany u Prahy 251 01, Csehország)
■ A FAST Hungary Kft. (2310 Szigetszentmiklós, Kántor út 10.) mint a termék magyarországi importőre a jótállási jegyen feltüntetett típusú és gyártási számú készülékre jótállást végzi, a fogyasztók számára az alábbi feltételek szerint:
■ A FAST Hungary Kft. a termékre a fogyasztó részére történő átadástól (vásárlástól), illetve ha az üzembe helyezést a termék értékesítő vállalkozás vagy annak megbízottja végzi, az üzembe helyezéstől számított 24 hónapig, míg 250.000,- Ft eladási ár felett 36 hónapig tartó időtartamra vállal jótállást. Ha a terméket a fogyasztó az átadástól számított fél éven belül helyzeti üzembe, akkor a jótállási határidő a termék átadásától kezdődik. A termék alkotórészeire és tartozékaira (pl. akkumulátor) a jótállási idő a termék átadásától számított 12 hónap.
■ A jótállási igény a jótállási jeggyel, az átadástól (ha releváns az üzembe helyezéstől) számított (i) 1 évig - 100.000,- Ft eladási árát meg nem haladó termék esetén; (ii) 2 évig - 250.000,- Ft eladási árát meg nem haladó termék esetén; (iii) 3 évig - 250.000,- Ft eladási árát meghaladó termék esetén a terméket értékesítő vállalkozásnál, annak székhelyén, vagy bármely telephelyén, fióktelepén, illetve mindhárom esetben a jótállási jegyen feltüntetett hivatalos szerviznél közvetlenül is, míg az előző (i) pont szerinti esetben, azaz 100.000,- Ft eladási árát meg nem haladó termék esetén a 13. hónaptól a 24. hónapig kizárólag a hivatalos szerviznél érvényesíthető. ■ Jótállási jegy hiányában a fogyasztói szerződés megkötését bizonyítottan kell tekinteni, ha a fogyasztó bemutatja a termék ellenértékének megfizetését hitelt érdemlően igazoló bizonylatot. Mindezek érdekében kérjük tisztelt Vásárlóinkat, hogy őrizzék meg a fizetési bizonylatot is. A jótállási idő belüli meghibásodás esetén a fogyasztó - választása szerint - (i) a hibás termék díjmentes kijavítását vagy kicserélését követelheti, kivéve, ha a választott igény teljesítése lehetetlen, vagy ha az a jótállásra kötelezettnek a fogyasztó által érvényesíteni kívánt másik igény teljesítésével összehasonlítva aránytalan többletköltséget eredményezne, vagy (ii) ha a kötelezett a kijavítást, illetve kicserélést nem vállalata, vagy e kötelezettségének megfelelő határidőn belül, a fogyasztó érdekeit kímélve nem tud eleget tenni, vagy ha a fogyasztónak a kijavításához vagy kicseréléséhez fűződő érdeke megszűnt, akkor a fogyasztó megfelelő árszállítást igényelhet, vagy a hibát a kötelezett költségére maga kijavíthatja vagy mással kijavíttathatja vagy elállhat a szerződéstől. Jelentéken hiba miatt

elállásnak nincs helye. A fogyasztó a választott jogáról másíkra térhet át. Az áttéréssel okozott költséget köteles a jótállásra kötelezettnek megfizetni, kivéve, ha az áttérésre a jótállásra kötelezett adott okot, vagy az áttérés egyébként indokolt volt. ■ Ha a jótállási időtartam alatt a termék első alkalommal történő javítása során megállapított nyer, hogy a termék nem javítható, a fogyasztó eltérő rendelkezése hiányában a termék a megállapított követő 8 napon belül kicserélésre kerül. Ha a termék cseréjére nincs lehetőség, a fogyasztó által bemutatott, a termék ellenértékének megfizetését igazoló bizonylaton feltüntetett vételárát nyolc napon belül kell a fogyasztó részére visszatéríteni. ■ Ha a jótállási időtartam alatt a termék három alkalommal történő kijavítást követően ismét meghibásodik, a fogyasztó eltérő rendelkezése hiányában, valamint ha a fogyasztó nem igényli a vételár arányos leszállítását, és nem kívánja a terméket a jótállásra kötelezett költségére kijavítani vagy mással kijavíttatni, a termék 8 napon belül kicserélésre kerül. Ha a termék kicserélésére nincs lehetőség, a fogyasztó által bemutatott, a termék ellenértékének megfizetését igazoló bizonylaton feltüntetett vételárát nyolc napon belül kell a fogyasztó részére visszatéríteni. ■ Ha a termék kijavítására a kijavítási igény közlésétől számított 30. napig nem kerül sor, a fogyasztó eltérő rendelkezése hiányában a terméket a 30 napos határidő eredménytelen elteltét követő nyolc napon belül cserélni kell. Ha a termék cseréjére nincs lehetőség, a fogyasztó által bemutatott, a termék ellenértékének megfizetését igazoló bizonylaton feltüntetett vételárát a 30 napos kijavítási határidő eredménytelen elteltét követő nyolc napon belül kell a fogyasztó részére visszatéríteni. ■ A fogyasztó a hiba felfedezését követően késedelem nélkül, legkésőbb a felfedezéstől számított 2 hónapon belül köteles a hibát közölni. A bejelentés kapcsán kérjük vegye figyelembe, hogy a **jótállási igény kizárólag a jótállási határidőben érvényesíthető! Mindazonáltal a jótállási határidő meghosszabbodik a javításra átadás napjától kezdve azzal az idővel, amely alatt a fogyasztó a terméket a hiba miatt rendelkezésszerűen nem használhatta.** Ha a jótállásra kötelezett jótállási kötelezettségének megfelelő határidőben nem tesz eleget, a jótállási igény a fogyasztó erre irányuló felhívásában tűzött megfelelő idővel elteltétől számított 3 hónapon belül akkor is érvényesíthető bíróság előtt, ha a jótállási idő már eltelt. E határidő elmulasztása jogvesztéssel jár. A jótállási kötelezettség teljesítésével kapcsolatosan felmerülő költségek a jótállás kötelezettjét terhelik.

■ A 151/2003. (IX.22.) Korm.rendeletben meghatározott tartós fogyasztási cikk meghibásodása miatt a vásárlástól (üzembe helyezéstől) számított három munkanapon belül érvényesített csereigény esetén a terméket értékesítő vállalkozás nem hivatkozhat aránytalan többletköltségre, hanem köteles a tartós fogyasztási cikket kicserélni, feltéve, hogy a meghibásodás a rendeltetészerű használatot akadályozza (és a csere nem lehetetlen). ■ Kijavítás esetén a fogyasztási cikkbe csak új alkatrészek kerülhet beépítésre. Javítási- vagy csereigény esetén törekedni kell arra, hogy a kijavítás vagy kicserélés 15 napon belül megtörténjen. Ha a javítás vagy a csere időtartama a 15 napot meghaladja, akkor tájékoztatni kell a fogyasztót a javítás vagy a csere várható időtartamáról. A tájékoztatás a fogyasztó előzetes hozzájárulása esetén elektronikus úton, vagy a fogyasztó általi átvétel igazolására alkalmas más módon történik. A rögzített bekötésű, illetve a 10kg-nál súlyosabb, vagy tömegközlekedési eszközön kézi csomagként nem szállítható fogyasztási cikket - járművek kivételével - az üzemeltetés helyén kell megjavítani. Ha a javítás az üzemeltetés helyén nem végezhető el, le- és felszerelésről, valamint az el- és visszaszállításról a jótállás kötelezettje, vagy - a javítószolgáltatánnal közvetlenül érvényesített kijavítási igény esetén - a javítószolgáltatónak gondoskodni.

■ Nem tartozik jótállás alá a hiba és a jótállásra kötelezett mentesül a jótállási kötelezettség alól, ha bizonyítja, hogy a hiba oka a termék fogyasztó részére való átadását követően keletkezett, így például ha a hibát ■ nem rendeltetészerű használat, használati útmutató figyelmen kívül hagyása, helytelen szállítás vagy tárolás, leejtés, rongálás, elemi kár, készülékben kívülről álló ok (pl. hálózati feszültség megengedettnél nagyobb ingadozása) ■ illetéktelen átalakítás, beavatkozás, nem hivatalos szerviz által végzett szakszerűtlen javítás ■ fogyasztó feladatát képező karbantartási munkák elmulasztása ■ normál, természetes elhasználódásra visszavezethető (pl. elem lemerülése) vagy üzemszerű kopásnak tulajdonítható meghibásodás okta. A jótállás a fogyasztó jogszabályból eredő jogait, így különösen a Polgári Törvénykönyv szerinti kellékszavatossági illetve termékszavatossági jogait nem érinti. ■ Tájékoztatjuk, hogy a fogyasztóvédelmi törvényben meghatározott fogyasztói jogvita bíróságon kívüli rendezése érdekében Ön a megyei (fővárosi) kereskedelmi és iparkamarák által működtetett békéltető testület eljárását is kezdeményezheti (a békéltető testületek elérhetősége: <https://bektetes.hu/index.php?id=testuletek>).

Hivatalos szervíz / Autoryzowana sieć serwisowa

revision 01/2021

Fast Hungary Kft.
2310, Szigetszentmiklós
Kántor u. 10
Hungary
Tel.: + 36/ 23 330 830
Fax: + 36/ 23 330 8274
fasthungary@fasthungary.hu
www.fasthungary.hu

A kereskedő tölti ki

Megnevezés:.....

Típus:..... Gyártási szám:

A termék azonosításra alkalmas részeinek meghatározása (ha alkalmazható):

Vásárlást igazoló bizonylat száma:

A vásárlás (üzembe helyezés) időpontja: 20..... hó.....nap.

Kereskedő bélyegzője:

Kereskedő aláírása:

Kereskedő címe:

Javítás esetén alkalmazandó

A kereskedő vagy szerviznél történő közvetlen bejelentés esetén a szerviz tölti ki

A jótállási igény bejelentésének időpontja:

Javításra átvétel időpontja:

Hiba oka:

Javítás módja:

A termék fogyasztó részére való visszaadásának időpontja:

A jótállás – kijavítás időtartamával meghosszabbított – új határideje:

Szerviz pecsétje:

Kereskedő pecsétje:

Kicserélés esetén alkalmazandó

A jótállási igény kicseréléssel került rendezésre.

A csere időpontja:

Kereskedő bélyegzője:

Tisztelt Fogyasztó!

Köszönjük, hogy termékünket választotta. Cégünk és szervizünk elérhetősége:

FAST Hungary Kft. H-2310 Szigetszentmiklós, Kántor út 10. Tel.: 06-23-330-905; 06-23-330-830;

Fax: 06-23-330-827, E-mail: szerviz@fasthungary.hu

Garantijos taisyklės

Šiam gaminiai suteikiama 24 mėnesių nuo įsigijimo datos garantija. Garantija apsiriboja žemiau pateikiamomis sąlygomis. Garantija skirta tik gaminiais, skirtiems buitiniam naudojimui. Dėl garantinio remonto priekšas gali kreiptis į pardavėjo parduotuvę, kurioje gaminį pirkė, arba į nurodytus įgaliotus techninės priežiūros centrus. Galutinis naudotojas įsipareigoja pateikti pretenziją nedelsiant po defekto atsiradimo, tačiau tik iki garantijos galiojimo periodo pabaigos. Galutinis naudotojas įsipareigoja bendradarbiauti patvirtinant gaminio defektus, dėl kurių pateikia pretenziją. Priimtas bus tik pilnai sukomplektuotas ir švarus (pagal higienos standartus) gaminys. Jei pretenzija dėl garantinio remonto bus pagrįsta, gaminio garantijos galiojimo periodas bus prailgintas atitinkamai periodu nuo pretenzijos pateikimo datos iki galutinės naudotojas pasims sutaisyta gaminį arba iki datos, kada galutinis naudotojas turėtų pasiimti sutaisyta gaminį. Norėdamas gauti garantinio remonto paslaugas, galutinis naudotojas turi patvirtinti pretenziją pilnai užpildytais sekantiems dokumentais: pirkimo kvitu, garantiniu talonu, instaliavimo sertifikatu. . .

Garantija netaikoma: ■ Nukainotoms (brokuotoms) prekėms. ■ Įprastinai susidėvinčioms gaminio dalims ■ Gedimams, atsiradusiems neprofesionaliai ar neteisėnai gaminį instaliavus, nesilaikant gaminio naudojimo instrukcijų, naudojant gaminį ne pagal įstatymų numatytus standartus ar įprastinius tokio tipo gaminijų naudojimo procesus, naudojant gaminį kitai paskirčiai nei numatyta. ■ Gedimams, atsiradusiems dėl netinkamos ar nepakankamos gaminio priežiūros. ■ Gedimams, atsiradusiems dėl purvo, nenugalimos jėgos aplinkybių (stichinių nelaimių, gaisro, potvynio, . . .). ■ Gedimams, atsiradusiems dėl prastos kokybės signalo, elektromagnetinio lauko trikdžių ir kt. ■ Rodus mechaninių pažeidimų (pvz. sulaužyti mygtukai, kritimo požymiai. . .). ■ Gedimams, atsiradusiems naudojant gaminį su netinkamomis laikmenomis, jungiant prie netinkamų tinklų, dedant į gaminį netinkamus maitinimo šaltinius (baterijas) ar dėl bet kokių kitų netinkamų naudojimo sąlygų (pvz. aukštos temperatūros, didelės drėgmės, žemės drebėjimų. . .). ■ Nustačius, kad gaminys taisytas, modifikuotas ar ardytas neįgaliotų tai daryti asmenų. ■ Jei galutinis naudotojas neturi visų reikalingų dokumentų, įrodančių jo teisę į garantinį remontą (pvz. dokumento, kur būtų nurodytas gaminio įsigijimo laikas ir vieta). ■ Jei data pateiktuose dokumentuose skiriasi nuo datos ant gaminio.

Warunki gwarancji

Produkt objęty jest 24 – miesięczną gwarancją, począwszy od daty zakupu przez klienta. Gwarancja jest ograniczona tylko do przedstawionych dalej warunków. Gwarancja obejmuje tylko produkty zakupione w Polsce i jest ważna tylko na terytorium Rzeczpospolitej Polskiej. Gwarancja obejmuje tylko produkty funkcjonujące w warunkach gospodarstwa domowego (nie dotyczy produktów oznaczonych jako „Professional”). Zgłoszenia gwarancyjne można dokonać w autoryzowanej sieci serwisowej lub w sklepie, gdzie produkt został nabyty. Użytkownik jest zobowiązany zgłosić usterkę niezwłocznie po jej wykryciu, a najpóźniej w ostatnim dniu obowiązywania okresu gwarancyjnego. Użytkownik jest zobowiązany do przedstawienia i udokumentowania usterki. Tylko kompletne i czyste produkty (zgodnie ze standardami higienicznymi) będą przyjmowane do naprawy. Usterki będą usuwane przez autoryzowany punkt serwisowy w możliwie krótkim terminie, nieprzekraczającym 14 dni roboczych. Okres gwarancji przedłuża się o czas pobytu sprzętu w serwisie. Klient może ubiegać się o wymianę sprzętu na wolny od wad, jeżeli punkt serwisowy stwierdzi na piśmie, że usunięcie wady jest niemożliwe. Aby produkt mógł być przystępny przez serwis, użytkownik jest zobowiązany dostarczyć oryginały: dowodu zakupu (paragon lub faktura), podbitej i wypełnionej karty gwarancyjnej, certyfikatu instalacji (niektóre produkty).

Gwarancja zostaje unieważniona, jeśli:

■ usterka była widoczna w chwili zakupu, ■ usterka wynika ze zwykłego użytkowania i zużycia, ■ produkt został uszkodzony z powodu złej instalacji, niezastosowania się do instrukcji obsługi lub użytkownika niezgodnego z przeznaczeniem, ■ produkt został uszkodzony z powodu złej konserwacji lub jej braku, ■ produkt został uszkodzony z powodu zanieczyszczenia, wypadku lub okoliczności o charakterze sił wyższych (powódź, pożar, wojny, zamieszki itp.), ■ produkt wykazuje złe działanie z powodu słabego sygnału, zakłóceń elektromagnetycznych itp., ■ produkt został uszkodzony mechanicznie (np. wylamany przycisk, upadek, itp.), ■ produkt został uszkodzony z powodu użycia niewłaściwych materiałów eksploatacyjnych, nośników, akcesoriów, baterii, akumulatorów itp. lub z powodu użytkowania w złych warunkach (temperatura, wilgotność, wstrząsy itp.), ■ produkt był naprawiany lub modyfikowany przez nieautoryzowany personel, ■ użytkownik nie jest w stanie udowodnić zakupu (nieczytelny paragon lub faktura), ■ dane na przedstawionych dokumentach są inne niż na urzędzeniu, ■ produkt nie może być zidentyfikowany ze względu na uszkodzenie numeru seryjnego lub plomby gwarancyjnej.

Uab „Senuka Prekybos
Centras“ Garantinis Servisas
Jonavos G. 62, Lt-44192,
Kaunas, Lithuania
Tel.: +370 37 212 146
Tex.: +370 37 212 165
garrem@senukai.lt
www.senukai.lt

Fast Poland, Sp. z o.o.
Sokołowska 10
PL 05-090 Puchały
Poland
Tel.: +48 500 116 777
Fax: +48 22 869 96 13
fastpoland@fastpoland.pl
www.fastpoland.pl



 **FIELDMANN**[®]
Home & Garden Performance