

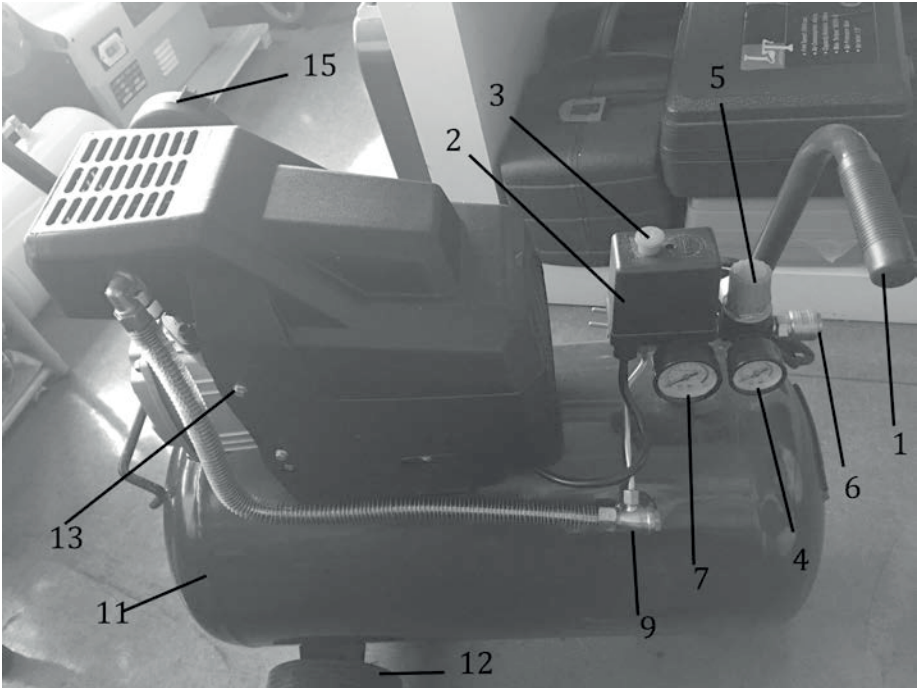

FDAK 201552-E

English	7
Čeština	28
Slovenčina	50
Magyarul	70
Polski	93

1



2

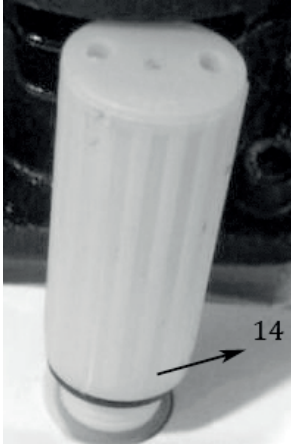

3

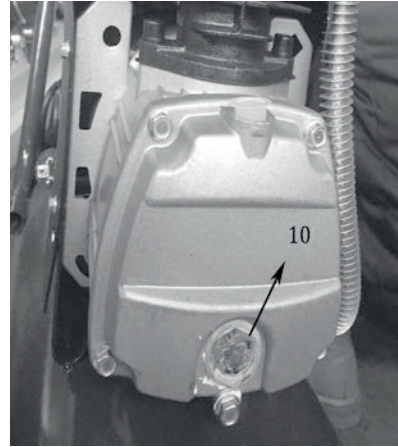

4



5



6

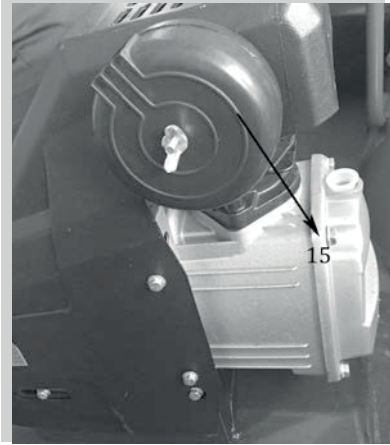

7

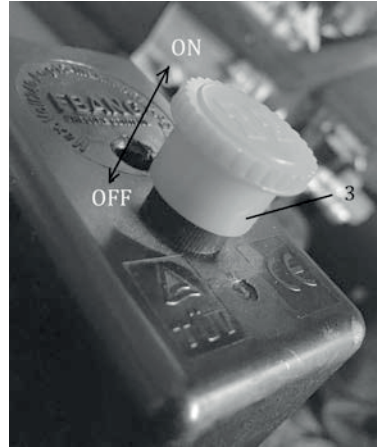

8

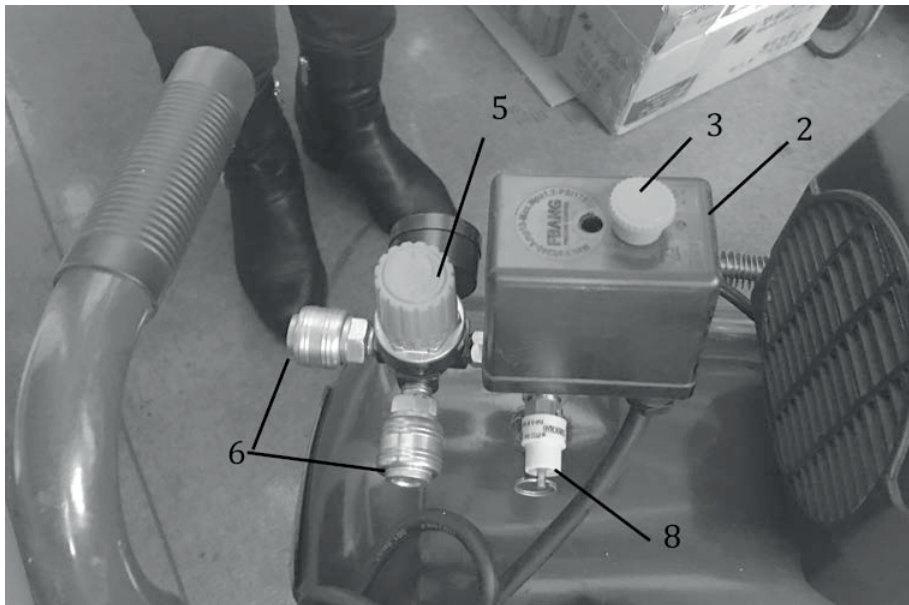

9

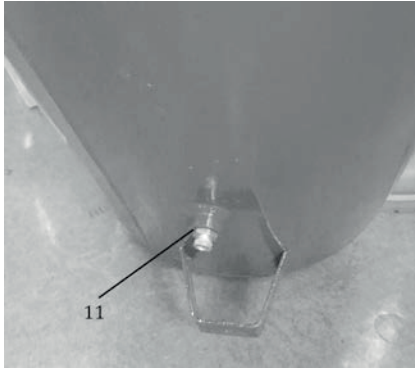

10

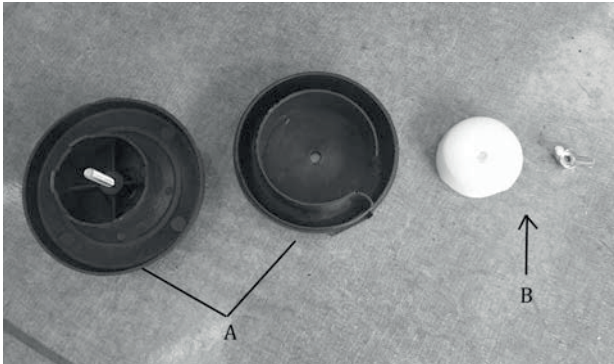

LÉGKOMPRESSZOR HASZNÁLATI ÚTMUTATÓ

Köszönjük, hogy cégünk légkompresszor megvásárlása mellett döntött. Mielőtt használatba venné, kérjük, olvassa el figyelmesen ezt a használati útmutatót, majd őrizze meg, hogy később bármikor újraolvashassa.

TARTALOM

KÉPMELLÉKLET.....	3
1. ÁLTALÁNOS BIZTONSÁGI RENDELKEZÉSEK.....	71
2. SZIMBÓLUMOK	79
3. A GÉP BEMUTATÁSA ÉS A CSOMAGOLÁS TARTALMA	80
4. RENDELTETÉSSERŰ HASZNÁLAT.....	81
5. FENNMARADÓ KOCCÁZATOK	82
6. A GÉP KICSOMAGOLÁSA	83
7. ÖSSZESZERELÉS	83
8. ÜZEMBE HELYEZÉS	84
9. KARBANTARTÁS.....	86
10. MEGFELELŐSÉGI NYILATKOZAT	89
11. MŰSZAKI ADATOK.....	90
12. MEGSEMMISÍTÉS.....	92

1. ÁLTALÁNOS BIZTONSÁGI RENDELKEZÉSEK

Mielőtt használatba venné a kompresszort, kérjük, olvassa el a használatára vonatkozó valamennyi utasítást.



☼ **Olvassa el a Használati útmutatót:**

Mielőtt felkészítené a kompresszort a használatra, üzembe helyezné, bármilyen beállítást vagy karbantartást eszközölne rajta, kérjük, olvassa el a berendezést Használati útmutatóját.

☼ **Veszélyes elektromos feszültség**

Figyelem: A kompresszor mindennemű beállítása, karbantartása vagy tisztítása előtt kapcsolja ki a megtáplálását.

☼ **Forró felületek jelentette veszély**

Figyelem: A kompresszor egyes részei felforrósodhatnak.

☼ **Véletlenszerű bekapcsolás veszélye**

Figyelem: Áramkimaradást követően a kompresszor hirtelen ismét bekapcsolhat.

☼ **Figyelem:**

A kompresszor első üzembe helyezése előtt töltsse fel a berendezést olajjal, majd helyezze vissza a helyére az olajtartály záródugóját.

A nyomásvezérlők gyári beállításai maximális üzemi biztonságot nyújtanak. Ne változtassa meg e beállításokat.

☼ **A kompresszor összeállítása és üzembe helyezése előtt olvassa el a Használati utasítást. E Használati utasítás célja megismertetni a felhasználót a kompresszorról és a rendeltetéseszerű használatával.**

A Használati utasítás a kompresszor biztonságos, szakszerű és gazdaságos használatával kapcsolatos, továbbá a kockázatok csökkentésére, a szervizelési költségek és az üzemszünetek minimalizálására, valamint a berendezés megbízhatóságának és élettartamának növelésére vonatkozó fontos útmutatásokat tartalmaz.

A Használati útmutatóban ismertetett biztonsági követelmények betartása mellett ügyeljen arra, hogy az országában érvényes törvényi előírásokkal és rendeletekkel összhangban járjon el.

A Használati utasítást tartsa mindig a gép közelében. A nedvesség és por elleni védelem érdekében helyezze műanyag tokba. A kompresszor minden felhasználója köteles a gép használatba vétele előtt áttanulmányozni ezt a Használati útmutatót, valamint a használat közben következetesen betartani a benne foglalt rendelkezéseket. A berendezést kizárólag olyan személyek használhatják, akik tájékoztatva lettek a gép használatával kapcsolatos kockázatokról és veszélyforrásokról. Be kell tartani a minimális korhatárt.

A jelen Használati utasításban feltüntetett biztonsági követelmények, valamint az Ön országában érvényes előírások és rendelkezések betartása mellett a famegmunkáló gépek használatával kapcsolatos általános érvényű műszaki szabályok betartására is szükség van.

A kompresszor Használati utasítását tartsa megfelelő állapotban, és bocsássa minden olyan személy rendelkezésére, aki a kompresszorral dolgozni kíván.

Fontos információ

Kérjük, olvassa el figyelmesen ezt a Használati utasítást. A kompresszorral folytatott munkavégzés során bekövetkező balesetek leggyakoribb oka az alapvető biztonsági szabályok figyelmen kívül hagyása. A potenciális veszélyek időbeni felismerésével és az utasítások lelkiismeretes betartásával a balesetek megelőzhetők. A kompresszort kizárólag a gyártó ajánlásaival összhangban használja.

Biztonsági utasítások

- ✿ Ne érintse meg a gép mozgó részeit.
- ✿ Ne használja a kompresszort, ha eltávolításra kerültek a biztonsági elemei.
- ✿ Mindig viseljen védőszemüveget vagy más megfelelő szemvédelmet. Soha ne irányítsa a sűrített levegő sugarát se a saját teste felé, se más személyek irányába.
- ✿ **Áramütés elleni védelem.** Kerülje el a kompresszor kábeleinek, tartálynak vagy földelt fém részeinek véletlenszerű megérintését. Soha ne használja a kompresszort víz közelében, se nedves környezetben.
- ✿ A javítási munkák, ellenőrzés, karbantartás, tisztítás, alkatrészcsere megkezdése előtt mindig húzza ki az elektromos csatlakozódugót a csatlakozójából.
- ✿ **Véletlenszerű bekapcsolás.** Ne szállítsa a kompresszort, ha az csatlakoztatva van az elektromos hálózatba. Mielőtt az elektromos hálózathoz csatlakoztatná a berendezést, mindig ellenőrizze le, hogy a kapcsoló OFF állásban van.
- ✿ **A kompresszor megfelelő tárolása.** Ha nem használja a kompresszort, száraz, időjárástól védett helyen tárolja.
- ✿ **Munkaterület** Győződjön meg arról, hogy a munkaterület tiszta és jól szellőzik. Rakjon el minden felesleges eszközt és szerszámot. Ne használja a kompresszort tűzveszélyes folyadékok vagy gázok jelenlétében - elektromos áramütés veszélye. Óvja a kompresszort az esőtől, és ne használja nedves sem vizes körülmények között. Tekintettel arra, hogy használat közben a kompresszor szikrákat gerjeszthet, a berendezést távol kell tartani lakkoktól, benzintől, vegyi anyagoktól, ragasztóktól és mindennemű más egyéb gyúlékony vagy robbanékony anyagoktól.

- ✿ **A kompresszort kizárólag száraz térben használja!** Nem alkalmas nedves vagy esős körülmények közötti használatra.
- ✿ **A kompresszort tartsa elzárva a gyermek elől.** Gyermekek, harmadik személyek és állatok nem kerülhetnek kapcsolatba a kompresszorral. Illetéktelen személyek kizárólag biztonságos távolságban tartózkodhatnak a munkaterülettől.
- ✿ **Munkaruha** Megfelelő szabású ruhát viseljen. Vegye le az ékszereit, ellenkező esetben beakadhatnak a gép mozgó részeibe. A hosszú haját hálóval vagy sapkával védje.
- ✿ **Az elektromos kábelt minden esetben kizárólag rendeltetésszerűen használja.** A csatlakozódugót soha ne a kábelt rángatva húzza ki a konnektorból. A kábelt minden esetben tartsa távol a hőforrásoktól, olajtól és éles felületektől. Ne álljon a kábelre, és ne nyomja össze rá helyezett nehéz tárgyakkal.
- ✿ **A kompresszor javítását minden esetben körültekintően végezze.** Rendszeresen ellenőrizze a tápkábelt. Ha sérült vagy hibás, márkaszervizben vagy szakszervizben javíttassa meg, cseréltesse ki. Gondosan ellenőrizze le kívülről a kompresszort, hiba esetén javíttassa meg szervizben.
- ✿ **Figyelem: Mindig kövesse figyelemmel azt, amit éppen csinál.** Racionálisan járjon el. Soha nem dolgozzon a kompresszorral, ha fáradt, vagy alkohol, kábító hatású szerek vagy gyógyszer tompító hatása alatt áll.
- ✿ **Ellenőrizze le a kompresszort, nem hibásodott-e meg valamely része, illetve hogy nem szívárog-e belőle a levegő.** A kompresszor újbóli használata előtt ellenőrizze le, hogy a gép mozgó alkatrészei, a kábelek, a manométerek, a sűrített levegő vezeték csatlakozói és a gép helyes működéséhez szükséges egyéb alkatrészek megfelelő állásban vannak. A hibás alkatrészeket a jelen Használati utasításban meghatározott utasításoknak megfelelően márkaszervizben vagy szakszervizben szükséges megjavíttatni vagy kicseréltetni. A kompresszort tilos meghibásodott nyomásszabályozó szeleppel használni.
- ✿ A kompresszort kizárólag a jelen Használati utasításban ismertetett célokra szabad használni. Ne engedje sem gyermekek, sem tapasztalatlan személyek számára, hogy a kompresszorral dolgozzanak. A kompresszor sűrített levegőt előállítót berendezés. A jelen Használati útmutatóban feltüntetett utasításoknak megfelelően használja. A kompresszor minden más használata nem rendeltetésszerű használatnak minősül. A gyártón nem felel a kompresszor nem rendeltetésszerű használata okozta károkért, ilyen esetekben a teljes felelősség a felhasználót terheli.
- ✿ Tartsa tisztán a szellőző rácsot, különösen szennyezett környezetben folytatott munkavégzés esetén.
- ✿ A kompresszort a modell elektromos adatai feltüntetett gyári adattáblán feltüntetett névleges feszültséggel használja. A megengedett tűréshatár +/-5 %.

- ✿ **Soha ne használja a kompresszort, ha meghibásodott.** Ha a kompresszor használata közben furcsa hangra, túlzott rezgésre vagy bármely más hibára figyel fel, haladéktalanul kapcsolja ki a kompresszort, és ellenőrizze le, hogy megfelelő műszaki állapotban van-e, szükség szerint pedig forduljon márkaszervizhez vagy szakszervizhez.
- ✿ **Minden esetben kizárólag eredeti pótalkatrészeket használjon.** Nem eredeti pótalkatrészek használata esetén a jótállás az érvényét veszíti. Nem eredeti alkatrészek használata esetén a kompresszor hibásan működhet. A kompresszoron ne végezzen semmilyen utólagos átalakítást. A kompresszor javítását bízza márkaszervizre vagy szakszervizre.
- ✿ Ha nem használja a kompresszort, állítsa a kapcsolót OFF állásba. A megtáplálást a kapcsoló „0” (OFF) állásba állításával szakítsa meg.
- ✿ Ne érintse meg a kompresszor forró részeit.
- ✿ A kompresszort soha ne a csatlakozókábel kihúzásával kapcsolja ki.
- ✿ Sűrített levegő kör A kompresszor maximális üzemi nyomásánál nagyobb (vagy azonos) nyomásra méretezett légtömlőket és szerszámokat használjon.

LÉGKOMPRESSZOROKRA VONATKOZÓ BIZTONSÁGI UTASÍTÁSOK

- ▲ **Figyelem:** Mielőtt a kompresszort áramforrásra kapcsolná (főkapcsoló, fali csatlakozóaljzat stb.), győződjön meg róla, hogy a megtáplálásra vonatkozó paraméterek megfelelnek a gép gyári adattábláján feltüntetett értékelnek. A nagyobb megtáplálási paraméterek súlyos balesethez, illetve a gép megsérüléséhez vezethetnek. Ha bármilyen kétségei vannak, ne kapcsolja be a gépet. A túlságosan alacsony feszültség megkárosíthatja a motort.
- Karbantartás vagy a gép beállításainak elvégzése előtt - beleértve az olajcserét is - mindig húzza ki a csatlakozódugót.**

1. Soha ne távolítsa el a kompresszor semmilyen részét, ha az nyomás alatt van.
2. Soha nem távolítson el semmilyen elektromos alkatrészt, ha a kompresszor áram alá van helyezve. Kapcsolja ki a gépet, és húzza ki a hálózati tápvezetékét.
3. Ne próbálja meg beállítani a biztonsági szelepet.
4. Soha ne használjon hosszabbító vezetékét.











5. Ha az ON/OFF kapcsoló benyomásakor nem működik a nyomáskapcsoló burkolata (2) alatt található üritő sapka, áramtalanítsa a berendezést, és próbálja meg kideríteni a hiba okát.
 6. Győződjön meg róla, hogy a kenőolaj tiszta, és az olajsint az olajsint ellenőrző kémlelőnyílásban (16) a piros gyűrű közepénél található.
 7. A tartály (biztonsági szeleppel, üritő sapkával vagy levegőkimenettel) végzett légtelenítésekor körültekintően járjon el. A sűrített levegő nagyon veszélyes lehet. Győződjön meg róla, hogy a levegő nem kavar fel semmilyen port, kavicsokat se más tárgyakat. Ellenőrizze le azt is, hogy a levegő biztonságos irányban távozik.
- ✿ A tűz- és robbanásveszély csökkentése érdekében soha ne szórjon tűzveszélyes folyadékokat zárt térben. Az üzem közben a motorból kirepülő szikrák standard jelenség. Ha ezeket a szikrák kapcsolatba kerülnének a benzingőzzel vagy tűzveszélyes folyadékokkal, begyűjthetják azokat, ami tűzhez vagy robbanáshoz vezethet.
 - ✿ A kompresszort mindig jól szellőző helyen használja. Folyadékszórásakor soha ne dohányozzon. Ne szórjon szikrák vagy láng jelenlétében. Tartsa a kompresszort a lehető legmesszebb a szórás helyétől. A triklór-etán és a metilén-klorid folyékony állapotban kémiai reakcióba léphetnek az egyes festékpalackokban található alumíniummal, és ez robbanáshoz vezethet. Ilyen festékek használata esetén győződjön meg róla, hogy a szórás kizárólag rozsdamentes acél edények használatával történik. A folyadékok nem károsítják a kompresszort.
 - ✿ Soha ne lélegezze be közvetlenül a kompresszor által előállított sűrített levegőt. Ne használja a kompresszort légzéstechnikai alkalmazású tartályok töltéséhez.
 - ✿ Soha ne hegessen a kompresszor közelében. A kompresszor tartályához tilos bármit hozzáhegeszteni. Ellenkező esetben a tartály falának csökken a tartóssága, ami a jótállás elvesztését eredményezheti.
 - ✿ Soha ne használja a kompresszort kültérben ha esik, vagy ha a berendezés alatti aljzat nedves. Minden ilyen esetben elektromos áramütés veszélye áll fenn.

- ✿ A munka befejezését követően, és mindennemű karbantartási munka megkezdése előtt kapcsolja ki a kompresszort. Nyomja meg a BE/KI gombot, és várja meg, amíg a tartályból el nem távozik az összes sűrített levegő. Ezt követően húzza ki a csatlakozódugót.
- ✿ A kompresszorral használt összes berendezésen ellenőrizze le a megengedett legnagyobb nyomásértéket. A kompresszor kimenő nyomás értékét minden esetben úgy kell beállítani, hogy az ne haladja meg a tartozékok és a csatlakoztatott egyéb berendezések megengedett legnagyobb nyomás értékét.
- ✿ A kompresszor mozgó részei által esetlegesen okozott balesetek kockázatának csökkentése érdekében a kompresszort soha ne használja a helyükre rögzített biztonsági elemek nélkül. A kompresszor forró felületeit csak a kihűlésüket követően érintse meg.
- ✿ Olvassa el az adattáblák tartalmát, valamint a festékek és más szórni kívánt folyadékok dobozain feltüntetett információkat. Gondosan tartsa be az összes biztonsági utasítást. A szórt folyadékok belélegzésének kockázata esetén használjon légzésvédő maszkot. Használatba vétele előtt ellenőrizze le a légzésvédő maszk helyes működését.
- ✿ A kompresszor használata során mindig használjon védőszemüveget. Soha ne irányítsa a tartozékok szórófejét teste semmilyen pontja felé, se más személy irányába.
- ✿ Soha ne próbálja meg átállítani a nyomáskapcsolót, sem a nyomáskapcsoló burkolata alatt található üritő szelepet.
- ✿ Napi rendszerességgel távolítsa el a folyadékot a tartályból, ezzel megelőzhető annak rozsdásodása.
- ✿ A biztonsági szelep gyűrűjének kihúzásával ellenőrizze le, hogy a szelep helyesen működik.
- ✿ Tartsa a kompresszor legalább 300 mm távolságban a faltól, biztosítva ezzel a kompresszor hűtéséhez szükséges légáramlás lehetőségét.

- ✿ A kompresszor áthelyezése vagy szállítása előtt engedje le a tartályból a sűrített levegőt, és biztonságosan rögzítse a berendezést.
- ✿ Óvja a levegő tömlőket és a kábelkötegeket a sérülésektől. Rendszeresen ellenőrizze le a kompresszor alkatrészeit, nem tapasztalható-e szivárgás, valamint hogy nem láthatók-e az alkatrészekon az elhasználódás jelei. Szükség esetén cserélje ki az alkatrészeket.
- ✿ A termék használata során soha ne használjon hosszabbító kábelt. Hosszabbítókábel helyett kiegészítő levegőtömlőket használjon. Ezzel elkerülhet a berendezés megtáplálásának kieséseit, és a motor esetleges sérüléseit. Hosszabbító kábel használata esetén a jótállás az érvényét veszíti.
- ✿ A gép hosszabb ideig tartó használata esetén a külső fém felületei forrók lehetnek.
- ✿ Az ON/OFF gombot megnyomva kapcsolja ki a kompresszort. A tápvezeték vagy a csatlakozódugó kihúzására egyedül és kizárólag abban az esetben kerülhet sor, ha a gépet előzőleg már kikapcsolta az ON/OFF gomb segítségével.
- ✿ A kompresszorral végezni kívánt munka megkezdése előtt ellenőrizze le az olajsintet. Elektromos áram alá helyezett kompresszor esetében az olajsintnek minden esetben a piros karikán belül kell lennie. Figyelem: Első üzembe helyezése előtt fel kell tölteni a berendezést.
- ✿ A kompresszorral végzett munka befejezését követően nyomja meg az ON/OFF gombot, húzza ki a tápkábelt, majd a nyomás csökkentése érdekében nyissa meg a leeresztő szelepet.
- ✿ Soha ne távolítsa el a kompresszor semmilyen részét, ha a berendezés nyomás alatt van.
- ✿ Győződjön meg arról, hogy a kenőolaj tiszta és megfelelő mennyiségben áll rendelkezésre. Az olajcserét a jelen Használati utasítás „Karbantartás” c. fejezetében olvasható utasításoknak megfelelően végezze el.

- ✿ Viseljen egyéni védőeszközöket, beleértve a védőszemüveget és légzésvédő maszkot, hallásvédőt, légzésvédőt és védőruhát.
- ✿ A berendezés táp alá helyezését és bekapcsolását követően a gép automatikusan bekapcsol.
- ✿ A kompresszorból távozó levegőt tilos belélegezni.
- ✿ Munkavégzés előtt minden nap ellenőrizze le a nyomásszabályozó szelep helyes működését.
- ✿ Vezesse el a tartályból a nedvességet. Előzze meg a tartály rozsdásodását.
- ✿ A karbantartást megkezdése előtt csatlakoztassa le a tápvezetékét, húzza ki a hálózati csatlakozódugót, és engedje le a berendezésben lévő nyomást.

2. SZIMBÓLUMOK

	<p>A gép használata előtt olvassa el a kezelési útmutatót</p>
	<p>ÁRAMÜTÉS VESZÉLYE! Karbantartás előtt húzza ki az áramellátást</p>
	<p>MAGAS HŐMÉRSÉKLET VESZÉLYE! Figyelem: a kompresszorban vannak olyan alkatrészek, amelyek magas hőmérsékletet érhetnek el</p>
	<p>VÉLETLEN INDÍTÁS VESZÉLYE!!! Figyelem: a kompresszor áramkimaradás után automatikusan elindulhat, ha nincs kikapcsolva.</p>
	<p>Használjon védőfelszerelést szem</p>
	<p>Használjon védőfelszerelést fül</p>
	<p>Viseljen egy porvédő álarcot</p>
	<p>Ne dobja a szemétkbe</p>
	<p>A gép a jóváhagyott szabványokkal összhangban került legyártásra</p>
	<p>Figyelmeztetés nedves munkakörnyezetre</p>

3. A GÉP BEMUTATÁSA ÉS A CSOMAGOLÁS TARTALMA

Jelmagyarázat 1, 2, 3. kép

Megismerkedés a kompresszorral

1. Fogantyú
2. Nyomáskapcsoló burkolat
3. ON/OFF (BE/KI) kapcsoló
4. Üzemi manométer
5. Nyomákszabályozó
6. Beállított levegőnyomás gyorscsatlakozó
7. Tartály manométer
8. Biztonsági szelep
9. Visszacsapó szelep
10. Olajleeresztő csavar olajsint kijelzéssel
11. Tartály
12. Kerék (2 db)
13. Hő túlterhelés-kapcsoló
14. Záródugó
15. Légszűrő egység
16. Vészleállító gomb

A csomagolás tartalma

Emelje ki óvatosan a gépet a csomagolásból, és ellenőrizze le, hogy az alább ismertetett részek mindegyike megtalálható benne:

- * LÉGKOMPRESSZOR
- * Kerekek
- * Légszűrő
- * Tartozék táska
- * Kézikönyv
- * olaj (SAE2Ü)

Abban az esetben, ha bizonyos részek hiányoznak, vagy sérültek, forduljon a gép eladójához.

4. Rendeltetésszerű használat

A gép megfelel az EK gépekre vonatkozó érvényes szabályozásának.

- ✿ A gép kizárólag megfelelő műszaki állapotban, rendeltetésszerűen és a jelen Használati utasításban ismertetett rendelkezésekkel összhangban használható, szem előtt tartva a lehetséges kockázatokat.
- ✿ A gép összes funkcionális rendellenességét, különösen biztonságát befolyásoló hibákat haladéktalanul meg kell szüntetni.
- ✿ A gép használatakor be kell tartani a gyártó által meghatározott biztonsági, üzemeltetési és karbantartási utasításokat, valamint a "Műszaki adatok" c. fejezetben megadott értékeket.
- ✿ A gép használata során be kell tartani a balesetek megelőzésére irányuló rendelkezéseket és előírásokat, valamint az egyéb biztonsági-műszaki szabályokat.
- ✿ A gépet kizárólag olyan személyek használhatják, kezelhetik és tarthatják karban, akik megismerkedtek vele, és tájékoztatva lettek a gép működéséről.
- ✿ A gép önkényes átalakítása esetén a gyártó semmilyen felelősséget nem vállal az esetleges károkért.
- ✿ A gép kizárólag a gyártó által szállított eredeti tartozékokkal és eredeti szerszámokkal használható. A kompresszor minden más használata nem rendeltetésszerű használatnak minősül. A gyártón nem felel a kompresszor nem rendeltetésszerű használata okozta károkért, ilyen esetekben a teljes felelősség a felhasználót terheli.

Kérjük, ne feledje, hogy a berendezés nem használható üzleti céllal, sem ipari jellegű alkalmazásokhoz. A gép üzleti célú vagy ipari jellegű felhasználása esetén a rá nyújtott gyártói jótállás az érvényét veszíti.

5.Fennmaradó kockázatok

A gép modern technológiák alkalmazásával, valamennyi ismert biztonsági szabály betartása mellett került megtervezésre. Ennek ellenére továbbra is létezhetnek fennmaradó kockázatok.

- ✿ A zajártalom egészség kockázatot jelenthet. Ha a munkavégzés során a zajártalom túllépi a megengedett szintet, minden esetben használjon hallásvédelmet.
- ✿ Helytelen vagy hibás hosszabbító kábel használata tűzhez vagy áramütéshez vezethet.
- ✿ Még abban az esetben is, ha minden biztonsági intézkedést életbe léptettek, továbbra is fennállhatnak olyan kockázatok, amelyek jelenleg még nem nyilvánvalóak.
- ✿ A fennmaradó kockázatok a "Biztonsági utasítások" és a "Rendeltetésszerű használat" c.fejezetekben, valamint a Használati utasítás más részeiben ismertetett rendelkezések betartásával minimalizálhatók.
- ✿ Az összes biztonsági rendelkezés betartása esetén sem zárható ki teljes bizonyossággal minden fennmaradó kockázat. A gép szerkezeti kialakításából következően a következő lehetséges kockázatok következnek:
- ✿ A tüdő megsérülése légzésvédő maszk mellőzése esetén.
- ✿ Halláskárosodás a hallásvédő eszközök mellőzése esetén.
- ✿ Látáskárosodás hatékony szemvédő szemüveg (vagy arcpajzs) mellőzése esetén.

⚠ Figyelem:

Ha a légtömlő törött, vagy más módon sérült, kapcsolja ki a kompresszor levegő bevezetését. A megfelelően nem rögzített törött levegőtömlő rendkívül veszélyes. Elkezdhet forogni, és közben a közelben álló személyeknek csapódhat, a kiáramló levegő pedig különböző tárgyakat emelhet a levegőbe.

Ne próbálja meg megfogni a tömlőt. Ehelyett haladéktalanul vezesse el az érintett területen tartózkodó személyeket, kapcsolja ki a levegő bemenetet, majd az ON/OFF gomb megnyomásával kapcsolja ki a gépet. Ezt követően csatlakoztassa le a tömlőt a kompresszorról.

6. A gép kicsomagolása

Tekintettel a modern sorozatgyártásra nem valószínű, hogy a kompresszor hibásan vagy hiányzó részekkel kerülne leszállításra. Ennek ellenére ha mégis hibát tapasztal, ne kapcsolja be a gépet mindaddig, amíg a hibás alkatrészt ki nem cserélik, vagy a hiba megszüntetésre nem kerül. Az utasítás be nem tartása súlyos személyi sérülést okozhat.

7. Összeszerelés

Váz

A kompresszor vázát a következő módon állítsa össze:

Kerekek (4. kép)

1. A kerekek (12) felszerelése során először dugja át a keréken az alátéttel ellátott csavart. Ezt követően helyezze fel a hatlapfejű anyás alátétet.
2. Csúsztassa a kereket a tartály alatti csipeszre.
3. Rögzítse a tárcsával és anyával, majd húzza meg együtt őket.
4. Azonos móddal járjon el a másik kerék esetében is.

Gumitalp, 5. kép

Rögzítse a gumitalpakat a tartály elülső oldalán található tartóra. Ehhez a csomagolás részét képező csavarokat, alátéteket és anyákat használja.

Olaj, 2. és 3. kép

Figyelem: A kompresszor első használatba vétele előtt feltétlenül ellenőrizze le az olajsintet.

Ha a gépet olaj nélkül használná, az a kompresszor visszafordíthatatlan megsérüléséhez és a garancia megszűnéséhez vezetne.

1. Távolítsa el a kompresszor burkolata alatti forgattyúházban található műanyag dugót.
2. Töltse fel a forgattyúházat olajjal, a szintjelzőnek (10) el kell érnie a kör alakú jel közepét.
3. Zárja el a nyílást a záródugóval (14). A dugó a csomagolás részét képezi.

Levegőszűrő, 6. kép

Figyelem: Mindkét levegőszűrőt még a kompresszor előtt használata előtt szükséges telepíteni.

A gép levegőszűrők nélküli használata a kompresszor megsérüléséhez és a garancia megszűnéséhez vezet. Mindkét légszűrő (15) a hengerfej felső részébe vannak becsavarva és rögzítve.

8. Üzembe helyezés

⚠ Figyelem:

A kompresszor első használatba vétele előtt feltétlenül ellenőrizze le az olajsintet.

1. Győződjön meg arról, hogy az a hely, ahol a kompresszort használni kívánja tiszta, száraz és jól szellőző.
2. Győződjön meg arról, hogy a forgattyúház tele van olajjal, és a levegőszűrők telepítésre kerültek.
3. A kompresszort a "Kompresszor be- és kikapcsolása" c. fejezetben ismertetett módon helyezze üzembe. A gép első bekapcsolásakor hagyja mintegy 10 percig terheletlen állapotban, nyitott kimenő oldali szeleppel, így biztosítva a gép minden részének alapos kenését.

A kompresszor be- és kikapcsolása, 7. kép

1. Ellenőrizze le a kompresszor típusára vonatkozó adatokat tartalmazó adattáblát: 230-240 V (vagy 110-120 V).
2. Illessze a kompresszor kábelét standard csatlakozó bemenetbe (240 V vagy 120 V), majd kapcsolja be a kompresszort.
3. A kompresszort az nyomáskapcsoló burkolatán elhelyezett ON/OFF kapcsoló felhúzásával kapcsolhatja be.
4. Az ON/OFF kapcsoló lenyomásával kikapcsolja a kompresszort.

Üzem

8.kép

1. A tartályban lévő nyomást a nyomáskapcsoló burkolata (2) alatt található nyomáskapcsoló szabályozza. A maximális nyomás elérésekor a nyomáskapcsoló bekapcsol, ami a motor kikapcsolását eredményezi. A csatlakoztatott eszköz általi levegő felhasználás következtében egészen a beállított minimális nyomásértékig csökken a tartályban lévő levegő nyomása. Az említett érték elérésekor a motor ismét bekapcsol. A kompresszor kezelőszemélyzetének ügyelnie kell arra, hogy a motor be- és kikapcsolásaira a tartályban lévő levegőnyomás csökkenése és növekedése függvényében kerül-e sor. A motor mindennemű előzetes figyelmeztetés nélkül kapcsol be.
2. A maximális és minimális nyomásérték gyárilag került beállításra. A beállítást tilos módosítani.
3. Mindennemű tartozék az állítható kimenő oldali szelepre (6) lett csatlakoztatva.
4. Amint az az állítható kimenő oldali manométeren (4) látható, a kimenő oldali nyomás értéke a szabályozógomb (5) elforgatásával szabályozható.

⚠ Figyelem: A kimenő oldali manométer helyes kimenő értékeinek leolvasásához a levegő kimeneten keresztüli áramlására van szükség. Az állítható szelep beállítását és a mért nyomás leolvasását nyitott állású szelep mellett szükséges elvégezni, amikor is a levegő átáramlik a beállított kimeneten és tartozékokon. A levegő nyomása a szelep gomb óramutató járásával megegyező irányba történő elforgatásával növelhető, a csökkentéséhez pedig a szelepet az óramutató járásával ellentétes irányba forgassa el.

⚠ Figyelem: Ha a beállítás során a levegő nem áramlik, az hibás értékek leolvasásához vezet. A helyes értékek leolvasásához áramló levegőre van szükség.

5. A munka megszakítása esetén, vagy aha a kompresszort felügyelet nélkül kívánja hagyni, a kompresszort mindig kapcsolja ki az alábbi eljárást követve:
 - Nyomja meg az ON/OFF kapcsolót (3).
 - Várja meg, amíg a s rített levegő el nem távozik a kapcsoló burkolata alatt található ürítő szelepen keresztül (2).

⚠ Figyelem: A gomb megnyomásakor rövid ideig a távozó levegő hangját kellene hallania (mintegy fél másodpercig).

- ✿ Kapcsolja ki a gépet, és húzza ki a hálózati tápvezetékét.
- ✿ Húzza ki a biztonsági szelep gyűrűjét (8) annak érdekében, hogy meggyőződhessen arról, hogy a sűrített levegő kiáramlott a tartályból, vagy nyissa ki a tartály ürítő sapkáját, és hagyja eltávozni a levegőt.

9. Karbantartás

⚠ Figyelem: Mindennemű karbantartási vagy tisztítási művelet megkezdése előtt kapcsolja ki a motort, és húzza ki a berendezést az elektromos áramkörből.

9., 10. ábra

1. Az első tíz üzemórát követően engedje le az olajat a forgattyúházból, majd töltsse fel tiszta olajjal. Ehhez vegye ki a forgattyúházból a záródugók (a forgattyúházban alján bal oldalon található).
2. Minden 500 üzemórát követően engedje le az olajat, és töltsse fel tiszta olajjal a forgattyúházat.
3. Minden nap használatot követően engedje le az ürítő sapka segítségével a tartályban felgyűlt kondenzátumot.
4. Rendszeresen ellenőrizze le a levegőszűrő belső betéteit. Óvatosan elforgatva távolítsa el a levegőszűrő fedelét (A) a gép burkolatáról, majd tisztítsa meg a szűrőt (8). A szűrő megtisztítását követően ismét helyezze vissza, és csavarja a helyére a levegőszűrő fedelét.

Figyelem: Soha ne helyezze üzembe a kompresszort behelyezett levegőszűrők nélkül.

5. A gép minden beindítása előtt ellenőrizze le a biztonsági szelep helyes működését. Az ellenőrzés során a tartály manométerének a maximális nyomásértékhez közeli értéket kell mutatnia.

A szelepműködés ellenőrzése során helyezze nyomás alá a tartályt, és húzza ki a biztonsági szelepen lévő gyűrűt.

Ekkor a levegőnek szivárognia kell a szelepen keresztül.

A biztonsági szelep gyűrűjének meglazításakor véget kell érnie a levegő kiáramlásának.

⚠ Figyelem

A próba során a kezelőszemélyzetnek védőszemüveget kell viselnie. Ne közelítse az arcát a biztonsági szelep közelébe, amelyen keresztül nagynyomású levegő távozik.

Ha a biztonsági szelep nem működik a fent ismertetett módon megfelelően, haladéktalanul kapcsolja ki a kompresszort, és ellenőriztesse le a biztonsági szelepet az eladóval.

Ne használja mindaddig a kompresszort, amíg a biztonsági szelep nem működik a fent ismertetett alapelveknek megfelelően.

KOMPLEX ELLENŐRZÉS

1. Rendszeresen ellenőrizze az összes rögzítő csavart és tömítéseiket.
2. Rendszeresen, rövid időközönként ellenőrizze le, nem sérült-e az elektromos kábel. A sérült kábelt ki kell cserélni. Mindennemű kockázat elkerülése érdekében a kábelcserét villanszerelővel végeztesse el.

TISZTÍTÁS

1. Biztosítsa a levegőbemenetek és kimenetek folyamatosan tiszta és járható állapotát.
2. Rendszeresen távolítsa el a port és szennyeződésekét puha kefével vagy puha ruhával.
3. Rendszeresen kenje meg az összes mozgó alkatrészt.
4. Ha a kompresszort meg kell tisztítani, törölje át puha, benedvesített ruhával. Használjon kímélő hatású, tiszta szeszt és benzint nem tartalmazó öblítőt, sem más tisztítószeret.
5. A műanyag részek megtisztításához soha ne használjon maró hatású anyagokat.

⚠ Figyelem: A kompresszor soha nem érintkezhet vízzel.

11. MŰSZAKI ADATOK

Tápfeszültség	230V~ / 50Hz
Bemenő teljesítmény.....	1500W
Fordulatszám.....	2800 ford./perc
Védelmi osztály.....	I
Tartálytérfogat	50 L
Max. nyomás	8 bar

Használati útmutató - nyelvi változat.

A szöveg és műszaki paraméterek változtatásának joga fenntartva.

A szöveg, kivétel és műszaki specifikációk előzetes figyelemzés nélkül változhatnak és a változtatások joga fenntartva.

Hibakeresés

A feltételezett hibás működés elhárítása általában megoldható a használó által. Ennek érdekében kérjük, olvassa el az alábbi megoldási javaslatokat. A legtöbb esetben a probléma elhárítása gyorsan történik.

FIGYELEM!

Csak az alábbiakban részletezett műveleteket végezze el! Ha ezek alapján nem tudja elhárítani a problémát, bármiféle további ellenőrzés, karbantartás, javítás csak az arra felhatalmazott szervizben, illetve képzett szakember által történhet!

Probléma	Feltételezett ok	Megoldás
1. A készülék nem kapcsolható be	1.1 Nem csatlakozik hálózati áramforráshoz 1.2 A tápkábel, illetve csatlakozó sérült 1.3 Elektromos meghibásodás	1.1 Csatlakoztassa a készüléket elektromos hálózathoz 1.2 Javíttassa meg a tápkábelt, illetve a csatlakozót villanszerelővel 1.3 Ellenőriztesse, illetve javíttassa meg a készüléket szakemberrel
2. A készülék nem üzemeltethető nagy teljesítménnyel	2.1 A hosszabbító kábel nem megfelelő a készülék üzemeltetéséhez 2.2 Az áramforrás (pl. generátor) alacsony feszültséget biztosít 2.3 A szellőzőnyílások eltömődtek	2.1 Használjon megfelelő hosszabbító kábelt 2.2 Csatlakoztassa a készüléket megfelelő áramforráshoz 2.3 Tisztítsa meg a szellőzőnyílásokat
3. Nem kielégítő eredmény	3.1 Alacsony olajsztint	3.1 Ellenőrizze hiba olajsztint

12. MEGSEMMISÍTÉS

UTASÍTÁSOK ÉS TÁJÉKOZTATÓ A HASZNÁLT CSOMAGOLÓANYAG KEZELÉSÉRŐL.

A használt csomagolóanyagot helyezze a község által erre a célra kijelölt hulladékgyűjtőbe.

A HASZNÁLT ELEKTROMOS ÉS ELEKTRONIKUS BERENDEZÉSEK LIKVIDÁLÁSA



A termékeken vagy a kísérő dokumentumokban levő jel azt jelzi, hogy a használt elektromos és elektronikus termékeket tilos a megszokott települési hulladékba rakni. A megfelelő likvidálás, felújítás vagy újrahaznosítás céljával adja át ezen termékeket a kijelölt gyűjtőhelyre. Az EK némely országában vagy más európai országokban alternatív módon a terméket visszaviheti az értékesítőnek, akitől a terméket megvásárolta egy új, ekvivalens termék vásárlása esetén. Ezen termék megfelelő likvidálásával hozzásegíti az értékes természeti kincsek megőrzéséhez és segíti a környezetre és emberi egészségre gyakorolt potenciális negatív hatások megelőzését, ami a helytelen hulladék likvidálás következménye lehet. A további részleteket a helyi hivatalban vagy a legközelebbi gyűjtőhelyen kaphat. Az ilyen jellegű hulladék helytelen likvidálása a nemzeti előírásoknak megfelelően bírsággal sújtható.

Az Európai Közösség országaiban működő cégek részére

Ha elektromos vagy elektronikus berendezéseket kíván likvidálni, kérje ki a szükséges információkat az kereskedelmi képviselőjénél vagy az áru értékesítőjénél.

Likvidálás az Európai Közösségen kívüli országokban

Ez a jel az Európai Közösségen belül érvényes. Ha ezen terméket kívánja likvidálni, a megfelelő likvidálást illetően kérje a tájékoztatást a helyi hivatalokban vagy áru értékesítőjénél.



Ezen termék megfelel az EK szabványok alapvető követelményeinek, amelyek a terméket érintik.

A szöveg, formatervezés és műszaki specifikációk változása megengedett előzetes figyelmeztetés nélkül és fenntartjuk magunknak a jogot azok módosítására.

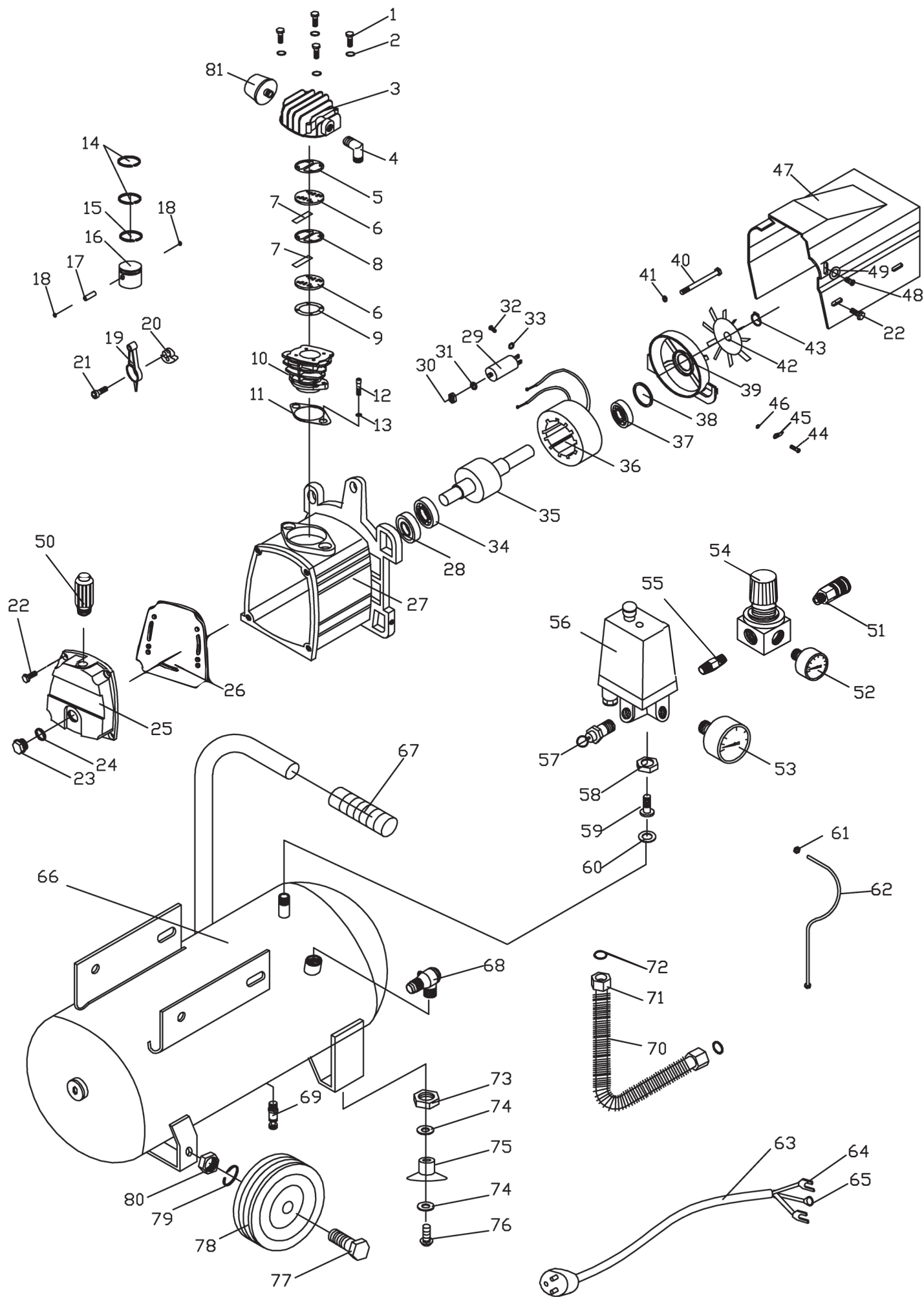



Model /Modell /Modelis:

**Záruční list / Záručný list /
Warranty Certificate / Jótállási jegy /
Garantijos taisyklės / Karta Gwarancyjna**

Výrobní číslo
Výrobné číslo
Serial No.
Szériaszám
Serijos Nr.
Numer seryjny

Razítko a podpis prodejce
Pečiatka a podpis predajcu
Dealer's stamp
A kereskedő bélyegzője
Pardavėjo antspaudas
Pieczętka i podpis sklepu

Datum prodeje
Dátum predaja
Date of purchase
A vásárlás dátuma
Pardavimo data
Data zakupu

Záruční podmínky

Prodávající poskytuje kupujícímu na výrobek záruku v trvání 24 měsíců od převzetí výrobku kupujícím. Záruka se poskytuje za dále uvedených podmínek. Záruka se vztahuje pouze na nové spotřební zboží prodané spotřebiteli pro běžné domácí použití. Práva z odpovědnosti za vady (reklamace) může kupující uplatnit buď u prodávajícího, u kterého byl výrobek zakoupen nebo v níže uvedeném autorizovaném servisu. Kupující je povinen reklamaci uplatnit bez zbytečného odkladu, aby nedocházelo ke zhoršení vady, nejpozději však do konce záruční doby. Kupující je povinen poskytnout při reklamaci součinnost nutnou pro ověření existence reklamované vady. Do reklamačního řízení se přijímá pouze kompletní a z důvodů dodržení hygienických předpisů neznečištěný výrobek. V případě oprávněné reklamace se záruční doba prodlužuje o dobu od okamžiku uplatnění reklamace do okamžiku převzetí opraveného výrobku kupujícím nebo okamžiku, kdy je kupující po skončení opravy povinen výrobek převzít. Kupující je povinen prokázat svá práva reklamovat (doklad o zakoupení výrobku, záruční list, doklad o uvedení výrobku do provozu. . .).

Záruka se nevztahuje zejména na:

■ vady, na které byla poskytnuta sleva ■ opotřebení a poškození vzniklé běžným užíváním výrobku ■ poškození výrobku v důsledku neodborné či nesprávné instalace, použití výrobku v rozporu s návodem k použití, platnými právními předpisy a obecně známými a obvyklými způsoby používání, v důsledku použití výrobku k jinému účelu, než ke kterému je určen ■ poškození výrobku v důsledku zanedbané nebo nesprávné údržby ■ poškození výrobku způsobené jeho znečištěním, nehodou a zásahem vyšší moci (živelná událost, požár, vniknutí vody. . .) ■ vady funkčnosti výrobku způsobené nevhodnou kvalitou signálu, rušivým elektromagnetickým polem apod. ■ mechanické poškození výrobku (např. ulomení knoflíku, pád. . .) ■ poškození způsobené použitím nevhodných médií, náplní, spotřebního materiálu (baterie) nebo nevhodnými provozními podmínkami (např. vysoké okolní teploty, vysoká vlhkost prostředí, otřesy. . .) ■ poškození, úpravu nebo jiný zásah do výrobku provedený neoprávněnou nebo neautorizovanou osobou (servisem) ■ případy, kdy kupující při reklamaci neprokáže oprávněnost svých práv (kdy a kde reklamovaný výrobek zakoupil) ■ případy, kdy se údaje v předložených dokladech liší od údajů uvedených na výrobku ■ případy, kdy reklamovaný výrobek nelze ztotožnit s výrobkem uvedeným v dokladech, kterými kupující prokazuje svá ■ práva reklamovat (např. poškození výrobního čísla nebo záruční plomba přístroje, prepisované údaje v dokladech. . .)

Záručné podmienky

Prodávající poskytuje kupujúcemu na výrobok záruku 24 mesiacov záruku od jeho prevzatia kupujúcim. Záruka sa poskytuje ďalej za nižšie uvedených podmienok. Záruka sa vzťahuje iba na spotrebný tovar predaný spotrebiteľovi na bežné domáce použitie. Práva zo zodpovednosti za chyby (reklamácie) môže kupujúci uplatniť buď u predávajúceho, u ktorého bol výrobok zakúpený alebo v nižšie uvedenom autorizovanom servise. Kupujúci je povinný reklamáciu uplatniť bez zbytočného odkladu, aby nedochádzalo ku zhoršeniu chyby, najneskôr však do konca záručnej doby. Kupujúci je povinný pri reklamacii spolupracovať pri overení existencie reklamovanej chyby. Do reklamačného procesu sa prijíma iba kompletný a z dôvodu dodržania hygienických predpisov neznečistený výrobok. V prípade oprávnenej reklamácie sa záručná doba predlžuje o dobu od okamžiku uplatnenia reklamácie do okamžiku prevzatia opraveného výrobku kupujúcim, kedy je kupujúci po skončení opravy povinný výrobok prevziať. Kupujúci je povinný preukázať svoje práva reklamovať (doklad o zakúpení výrobku, záruční list, doklad o uvedení výrobku do prevádzky. . .).

Záruka sa nevztahuje na:

■ chyby, na ktoré boli poskytnuté zľavy ■ opotrebenia a poškodenia vzniknuté bežným užívaním výrobku ■ poškodenie výrobku v dôsledku neodbornej či nesprávnej inštalácie, použitia výrobku v rozpore s návodom na použitie s platnými právnymi predpismi a všeobecne známymi a obvyklými spôsobmi používania, v dôsledku použitia výrobku za iným účelom, než na ktorý je určený ■ poškodenie výrobku v dôsledku zanedbanej alebo nesprávnej údržby ■ poškodenie výrobku spôsobené jeho znečistením, nehodou a zásahom vyššej moci (živelná udalosť, požiar, vniknutievody. . .) ■ chyby funkčnosti výrobku spôsobené nevhodnou kvalitou signálu, rušivým elektromagnetickým polom a pod. ■ mechanické poškodenie výrobku (napr. zlomenie gombíka, pád. . .) ■ poškodenie spôsobené použitím nevhodných médií, náplní, spotrebného materiálu (batérie) alebo nevhodnými prevádzkovými podmienkami (napr. vysoké teploty v okolí, vysoká vlhkosť prostredia, otrasy. . .) ■ poškodenie, úpravu alebo iný zásah do výrobku spôsobený neoprávnenou alebo neautorizovanou osobou (servisom) ■ prípady, keď kupujúci pri reklamacii nepreukáže oprávnenosť svojich práv (kedy a kde reklamovaný výrobok zakúpil) ■ prípady, keď sa údaje v predložených dokladoch líšia od údajov uvedených na výrobku ■ prípady, keď reklamovaný výrobok sa nestotožňuje s výrobkom uvedeným v dokladoch, ktorými kupujúci preukazuje svoje práva reklamovať (napr. poškodenie výrobného čísla alebo záručnej plomby prístroja, prepisované údaje v dokladoch. . .)

Conditions of guarantee

This product is warranted for the period of 24 months from the date of purchase to the end-user. Warranty is limited to the following conditions. Warranty is referred only to the customer goods using for common domestic use. The claim for service can be applied either at dealer's shop where the product was bought, or at below mentioned authorized service shops. The end-user is obligated to set up a claim immediately when the defects appeared but only till the end of warranty period. The end-user is obligated to cooperate to certify the claiming defects. Only completed and clean (according to hygienic standards) product will be accepted. In case of eligible warranty claim the warranty period will be prolonged by the period from the date of claim application till the date of taking over the product by end-user, or the date the end-user is obligated to take it over. To obtain the service under this warranty, end-user is obligated to certify his claim with duly completed following documents: receipt, certificate of warranty, certificate of installation. . . **This warranty is void especially if apply as follows:** ■ Defects which were put on sale. ■ Wear-out or damage caused by common use. ■ The product was damaged by unprofessional or wrong installation, used in contrary to the applicable instruction manual, used in contrary to legal enactment and common process of use or used for another purpose which has been designed for. ■ The product was damaged by uncaared-for or insufficient maintenance. ■ The product was damaged by dirt, accident of force majeure (natural disaster, fire, flood, . . .) ■ Defects on functionality caused by low quality of signal, electromagnetic field interference etc. ■ The product was mechanically damaged (e.g. broken button, fall. . .) ■ Damage caused by use of unsuitable media, fillings, expendable supplies (batteries) or by unsuitable working conditions (e.g. high temperatures, high humidity, quakes, . . .) ■ Repair, modification or other failure action to the product by unauthorized person. ■ End-user did not prove enough his right to claim (time and place of purchase). ■ Data on presented documents differs from data on products. ■ Cases when the claiming product can not be indentified according to the presented documents (e.g. the serial number or the warranty seal has been damaged).

Autorizovaná servisní střediska / Autorizované servisné strediská / Authorized service centres

FAST ČR, a. s.
U Sanitasu 1621 CZ
251 01 Říčany
Česká republika
Tel.: +420/ 323 204 120
Fax: +420/ 323 204 121
servis.praha@fastcr.cz
www.fastcr.cz

FAST ČR, a. s.
Cejl 31
CZ 602 00 Brno
Česká republika
Tel.: +420/ 531 010 295
Fax: +420/ 531 010 296
servis.brno@fastcr.cz
www.fastcr.cz

Fast Plus, a. s.
Na Pántoch 18
SK 831 06 Bratislava
Slovenská republika
Tel.: +421/ 249 105 811
Fax: +421/ 249 105 810
fastplus@fastplus.sk
www.fastplus.sk

Jótállási jegy

■ A termék gyártója: FAST ČR, a.s. (U Sanitasy 1621, Řičany u Prahy 251 01, Csehország)

■ A FAST Hungary Kft. (2310 Szigetszentmiklós, Kántor út 10.) mint a termék magyarországi importőre a jótállási jegyen feltüntetett típusú és gyártási számú készülékre jótállást biztosít a fogyasztók számára az alábbi feltételek szerint:

■ A FAST Hungary Kft. a termékre a fogyasztó részére történő átadástól (vásárlástól), illetve ha az üzembe helyezést a terméket értékesítő vállalkozás vagy annak megbízottja végzi, az üzembe helyezettől számított 24 hónapig, míg 250.000,- Ft eladási ár felett 36 hónapig tartó időtartamra vállal jótállást. Ha a terméket a fogyasztó az átadástól számított fél éven belül helyzeti üzembe, akkor a jótállási határidő a termék átadásától kezdődik. A termék alkotórészeire és tartozékaira (pl. akkumulátor) a jótállási idő a termék átadásától számított 12 hónap.

■ A jótállási igény a jótállási jeggyel, az átadástól (ha releváns az üzembe helyezettől) számított (i) 1 évig - 100.000,- Ft eladási árát meg nem haladó termék esetén; (ii) 2 évig - 250.000,- Ft eladási árát meg nem haladó termék esetén; (iii) 3 évig - 250.000,- Ft eladási árát meghaladó termék esetén a terméket értékesítő vállalkozásnál, annak székhelyén, vagy bármely telephelyén, fióktelepén, illetve mindhárom esetben a jótállási jegyben feltüntetett hivatalos szerviznél közvetlenül is, míg az előző (i) pont szerinti esetben, azaz 100.000,- Ft eladási árát meg nem haladó termék esetén a 13. hónaptól a 24. hónapig kizárólag a hivatalos szerviznél érvényesíthető. ■ Jótállási jegy hiányában a fogyasztói szerződés megkötését bizonyítottan kell tekinteni, ha a fogyasztó bemutatja a termék ellenértékének megfizetését hitelt érdemlően igazoló bizonylatot. Mindezek érdekében kérjük tisztelt Vásárlóinkat, hogy őrizzék meg a fizetési bizonylatot is. A jótállási időn belüli meghibásodás esetén a fogyasztó - választása szerint - (i) a hibás termék díjmentes kijavítását vagy kicserélését követelheti, kivéve, ha a választott igény teljesítése lehetetlen, vagy ha az a jótállásra kötelezettek a fogyasztó által érvényesíteni kívánt másik igény teljesítésével összehasonlítva aránytalan többletköltséget eredményezne, vagy (ii) ha a kötelezett a kijavítást, illetve kicserélést nem vállalja, vagy e kötelezettségének megfelelő határidőn belül, a fogyasztó érdekeit kímélve nem tud eleget tenni, vagy ha a fogyasztónak a kijavításhoz vagy kicseréléshez fűződő érdeke megszűnt, akkor a fogyasztó megfelelő árleszállítást igényelhet, vagy a hibát a kötelezett költségére maga kijavíthatja vagy mással kijavíttathatja vagy elállhat a szerződéstől. Jelentéktelen hiba miatt

elállásnak nincs helye. A fogyasztó a választott jogáról másra térhet át. Az áttéréssel okozott költséget köteles a jótállásra kötelezettek megfizetni, kivéve, ha az áttérésre a jótállásra kötelezett adott okot, vagy az áttérés egyébként indokolt volt. ■ Ha a jótállási időtartam alatt a termék első alkalommal történő javítása során megállapítást nyer, hogy a termék nem javítható, a fogyasztó eltérő rendelkezése hiányában a termék a megállapítást követő 8 napon belül kicserélésre kerül. Ha a termék cseréjére nincs lehetőség, a fogyasztó által bemutatott, a termék ellenértékének megfizetését igazoló bizonylaton feltüntetett vételárát nyolc napon belül kell a fogyasztó részére visszatéríteni. ■ Ha a jótállási időtartam alatt a termék három alkalommal történő kijavítást követően ismét meghibásodik, a fogyasztó eltérő rendelkezése hiányában, valamint ha a fogyasztó nem igényli a vételár arányos leszállítását, és nem kívánja a terméket a jótállásra kötelezett költségére kijavítani vagy mással kijavíttatni, a termék 8 napon belül kicserélésre kerül. Ha a termék kicserélésére nincs lehetőség, a fogyasztó által bemutatott, a termék ellenértékének megfizetését igazoló bizonylaton feltüntetett vételárát nyolc napon belül kell a fogyasztó részére visszatéríteni. ■ Ha a termék kijavítására a kijavítási igény közlésétől számított 30. napig nem kerül sor, a fogyasztó eltérő rendelkezése hiányában a terméket a 30 napos határidő eredménytelen eltelte követő nyolc napon belül cserélni kell. Ha a termék cseréjére nincs lehetőség, a fogyasztó által bemutatott, a termék ellenértékének megfizetését igazoló bizonylaton feltüntetett vételárát a 30 napos kijavítási határidő eredménytelen eltelte követő nyolc napon belül kell a fogyasztó részére visszatéríteni. ■ A fogyasztó a hiba felfedezését követően késedelem nélkül, legkésőbb a felfedezéstől számított 2 hónapon belül köteles a hibát közölni. A bejelentés kapcsán kérjük vegye figyelembe, hogy a **jótállási igény kizárólag a jótállási határidőben érvényesíthető! Mindazonáltal a jótállási határidő meghosszabbodik a javításra átadás napjától kezdve azzal az idővel, amely alatt a fogyasztó a terméket a hiba miatt rendeltetésszerűen nem használhatta.** Ha a jótállásra kötelezett jótállási kötelezettségének megfelelő határidőben nem tesz eleget, a jótállási igény a fogyasztó erre irányuló felhívásában tűzött megfelelő határidő eltelte után számított 3 hónapon belül akkor is érvényesíthető bíróság előtt, ha a jótállási idő már eltelt. E határidő elmulasztása jogvesztéssel jár. A jótállási kötelezettség teljesítésével kapcsolatosan felmerülő költségek a jótállás kötelezettjét terhelik.

■ A 151/2003. (IX.22.) Korm.rendeletben meghatározott tartós fogyasztási cikk meghibásodása miatt a vásárlástól (üzembe helyezettől) számított három munkanapon belül érvényesített csereigény esetén a terméket értékesítő vállalkozás nem hivatkozhat aránytalan többletköltségre, hanem köteles a tartós fogyasztási cikket kicserélni, feltéve, hogy a meghibásodás a rendeltetésszerű használatot akadályozza (és a csere nem lehetetlen). ■ Kijavítás esetén a fogyasztási cikkbe csak új alkatrész kerülhet beépítésre. Javítási- vagy csereigény esetén törekedni kell arra, hogy a kijavítás vagy kicserélés 15 napon belül megtörténjen. Ha a javítás vagy a csere időtartama a 15 napot meghaladja, akkor tájékoztatni kell a fogyasztót a kijavítás vagy a csere várható időtartamáról. A tájékoztatás a fogyasztó előzetes hozzájárulása esetén elektronikus úton, vagy a fogyasztó általi átvétel igazolására alkalmas más módon történik. A rögzített bekötésű, illetve a 10kg-nál súlyosabb, vagy tömegközlekedési eszközön kézi csomagként nem szállítható fogyasztási cikket – járművek kivételével - az üzemeltetés helyén kell megjavítani. Ha a javítás az üzemeltetés helyén nem végezhető el, a le- és felszerelésről, valamint az el – és visszaszállításról a jótállás kötelezettje, vagy – a javítószolgálatnál közvetlenül érvényesített kijavítási igény esetén – a javítószolgálat gondoskodik.

■ Nem tartozik jótállás alá a hiba és a jótállásra kötelezett mentesül a jótállási kötelezettség alól, ha bizonyítja, hogy a hiba oka a termék fogyasztó részére való átadását követően keletkezett, így például ha a hibát ■ nem rendeltetésszerű használat, használati útmutató figyelmen kívül hagyása, helytelen szállítás vagy tárolás, leejtés, rongálás, elemi kár, készüléken kívüli ok (pl. hálózati feszültség megengedettnél nagyobb ingadozása) ■ illetéktelen átalakítás, beavatkozás, nem hivatalos szerviz által végzett szakszerűtlen javítás ■ fogyasztó feladatát képező karbantartási munkák elmulasztása ■ normál, természetes elhasználódásra visszavezethető (pl. elem lemerülése) vagy üzemszerű kopásnak tulajdonítható meghibásodás okozta. A jótállás a fogyasztó jogszabályból eredő jogait, így különösen a Polgári Törvénykönyv szerinti kellékszavatossági illetve termékszavatossági jogait nem érinti. ■ Tájékoztatjuk, hogy a fogyasztóvédelmi törvényben meghatározott fogyasztói jogvita bíróságon kívüli rendezése érdekében Ön a megyei (fővárosi) kereskedelmi és iparkamárák által működtetett békéltető testület eljárását is kezdeményezheti (a békéltető testületek elérhetősége: <https://bektetes.hu/index.php?id=testuletek>).

Hivatalos szervíz / Autoryzowana sieć serwisowa

revision 01/2021

Fast Hungary Kft.
2310, Szigetszentmiklós
Kántor út 10
Hungary
Tel.: + 36/ 23 330 830
Fax: + 36/ 23 330 8274
fasthungary@fasthungary.hu
www.fasthungary.hu

A kereskedő tölti ki

Megnevezés:.....

Típus:..... Gyártási szám:

A termék azonosításra alkalmas részeinek meghatározása (ha alkalmazható):.....

Vásárlást igazoló bizonylat száma:.....

A vásárlás (üzembe helyezés) időpontja: 20..... hó.....nap.

Kereskedő bélyegzője:

Kereskedő aláírása:

Kereskedő címe:

Javítás esetén alkalmazandó

A kereskedő vagy szerviznél történő közvetlen bejelentés esetén a szerviz tölti ki

A jótállási igény bejelentésének időpontja:

Javításra átvétel időpontja:.....

Hiba oka:.....

Javítás módja:.....

A termék fogyasztó részére való visszaadásának időpontja:.....

A jótállás – kijavítás időtartamával meghosszabbított – új határideje:.....

Szerviz pecsétje:

Kereskedő pecsétje:.....

Kicserélés esetén alkalmazandó

A jótállási igény kicseréléssel került rendezésre.

A csere időpontja:

Kereskedő bélyegzője:

Tisztelt Fogyasztó!

Köszönjük, hogy termékünket választotta. Cégünk és szervizünk elérhetősége:

FAST Hungary Kft. H-2310 Szigetszentmiklós, Kántor út 10. Tel.: 06-23-330-905; 06-23-330-830;

Fax: 06-23-330-827, E-mail: szerviz@fasthungary.hu



Garantijos taisyklės

Šiam gaminii suteikiama 24 mėnesių nuo įsigijimo datos garantija. Garantija apsiriboja žemiau pateikiamomis sąlygomis. Garantija skirta tik gaminiais, skirtiems buitiniam naudojimui. Dėl garantinio remonto pirkėjas gali kreiptis į pardavėjo parduotuvę, kurioje gaminį pirkė, arba į nurodytus įgaliotus techninės priežiūros centrus. Galutinis naudotojas įsipareigoja pateikti pretenziją nedelsiant po defekto atsiradimo, tačiau tik iki garantijos galiojimo periodo pabaigos. Galutinis naudotojas įsipareigoja bendradarbiauti patvirtinant gaminio defektus, dėl kurių pateikia pretenziją. Priimtas bus tik pilnai sukomplektuotas ir švarus (pagal higienos standartus) gaminys. Jei pretenzija dėl garantinio remonto bus pagrįsta, gaminio garantijos galiojimo periodas bus prailgintas atitinkamai periodu nuo pretenzijos pateikimo datos iki galutinio naudotojas pasiims sutaisytą gaminį arba iki datos, kada galutinis naudotojas turėtų pasiimti sutaisytą gaminį. Norėdamas gauti garantinio remonto paslaugas, galutinis naudotojas turi patvirtinti pretenziją pilnai užpildytais sekančiais dokumentais: pirkimo kvitu, garantiniu talonu, instaliavimo sertifikatu. . .

Garantija netaikoma: ■ Nukainotoms (brokuotoms) prekėms. ■ Įprastinai susidėvinčioms gaminio dalims ■ Gedimams, atsiradusiems neprofesionaliai ar neteisingai gaminį instaliavus, nesilaikant gaminio naudojimo instrukcijų, naudojant gaminį ne pagal įstatymų numatytus standartus ar įprastinius tokio tipo gaminiių naudojimo procesus, naudojant gaminį kitaip paskirčiai nei numatyta. ■ Gedimams, atsiradusiems dėl netinkamos ar nepakankamos gaminio priežiūros. ■ Gedimams, atsiradusiems dėl purvo, nenugalimos jėgos aplinkybių (stichinių nelaimių, gaisro, potvynio, . . .). ■ Gedimams, atsiradusiems dėl prastos kokybės signalo, elektromagnetinio lauko trikdžių ir kt. ■ Rodus mechaninių pažeidimų (pvz. sulaužyti mygtukai, kritimo požymiai. . .). ■ Gedimams, atsiradusiems naudojant gaminį su netinkamomis laikmenomis, jungiant prie netinkamų tinklių, dedant į gaminį netinkamus maitinimo šaltinius (baterijas) ar dėl bet kokių kitų netinkamų naudojimo sąlygų (pvz. aukštos temperatūros, didelės drėgmės, žemės drebėjimų. . .). ■ Nustačius, kad gaminys taisytas, modifikuotas ar ardytas neįgaliotų tai daryti asmenų. ■ Jei galutinis naudotojas neturi visų reikalingų dokumentų, įrodančių jo teisę į garantinį remontą (pvz. dokumento, kur būtų nurodytas gaminio įsigijimo laikas ir vieta). ■ Jei data pateiktuose dokumentuose skiriasi nuo datos ant gaminio.

Warunki gwarancji

Produkt objęty jest 24 – miesięczną gwarancją, począwszy od daty zakupu przez klienta. Gwarancja jest ograniczona tylko do przedstawionych dalej warunków. Gwarancja obejmuje tylko produkty zakupione w Polsce i jest ważna tylko na terytorium Rzeczypospolitej Polskiej. Gwarancja obejmuje tylko produkty funkcjonujące w warunkach gospodarstwa domowego (nie dotyczy produktów oznaczonych jako „Professional“). Zgłoszenia gwarancyjne można dokonać w autoryzowanej sieci serwisowej lub w sklepie, gdzie produkt został nabyty. Użytkownik jest zobowiązany zgłosić usterkę niezwłocznie po jej wykryciu, a najpóźniej w ostatnim dniu obowiązywania okresu gwarancyjnego. Użytkownik jest zobowiązany do przedstawienia i udokumentowania usterki. Tylko kompletne i czyste produkty (zgodnie ze standardami higienicznymi) będą przyjmowane do naprawy. Usterki będą usuwane przez autoryzowany punkt serwisowy w możliwie krótkim terminie, nieprzekraczającym 14 dni roboczych. Okres gwarancji przedłuża się o czas pobytu sprzętu w serwisie. Klient może ubiegać się o wymianę sprzętu na wolny od wad, jeżeli punkt serwisowy stwierdzi na piśmie, że usunięcie wady jest niemożliwe. Aby produkt mógł być przyjęty przez serwis, użytkownik jest zobowiązany dostarczyć oryginały: dowodu zakupu (paragon lub faktura), podbitej i wypełnionej karty gwarancyjnej, certyfikatu instalacji (niektóre produkty).

Gwarancja zostaje unieważniona, jeśli:

■ usterka była widoczna w chwili zakupu, ■ usterka wynika ze zwykłego użytkowania i zużycia, ■ produkt został uszkodzony z powodu złej instalacji, niezastosowania się do instrukcji obsługi lub użytkowania niezgodnego z przeznaczeniem, ■ produkt został uszkodzony z powodu złej konserwacji lub jej braku, ■ produkt został uszkodzony z powodu zanieczyszczenia, wypadku lub okoliczności o charakterze sił wyższych (powódź, pożar, wojny, zamieszki itp.) ■ produkt wykazuje złe działanie z powodu słabego sygnału, zakłóceń elektromagnetycznych itp., ■ produkt został uszkodzony mechanicznie (np. wylamany przycisk, upadek, itp.), ■ produkt został uszkodzony z powodu użycia niewłaściwych materiałów eksploatacyjnych, nośników, akcesoriów, baterii, akumulatorów itp. lub z powodu użytkowania w złych warunkach (temperatura, wilgotność, wstrząsy itp.), ■ produkt był naprawiany lub modyfikowany przez nieautoryzowany personel, ■ użytkownik nie jest w stanie udowodnić zakupu (nieczytelny paragon lub faktura), ■ dane na przedstawionych dokumentach są inne niż na urzędzeniu, ■ produkt nie może być zidentyfikowany ze względu na uszkodzenie numeru seryjnego lub plomby gwarancyjnej.

Uab „Senuku Prekybos
Centras“ Garantinis Servisas
Jonavos G. 62, Lt-44192,
Kaunas, Lithuania
Tel.: +370 37 212 146
Tex.: +370 37 212 165
garrem@senukai.lt
www.senukai.lt

Fast Poland, Sp. z o.o. Ul.
Kwietniowa 36
05-090 Wypędy
Poland
Tel.: +48 697 690 228
Mail: serwis@fastpoland.pl
www.fastpoland.pl

