



**FIELDMANN®**  
Home & Garden Performance



FZP 25410-B

---

English .....	3-30
Čeština.....	31-58
Slovenčina .....	59-86
Magyarul .....	87-114
Polski .....	115-142

# Chain saw

## USER'S MANUAL

**Thank you for purchasing this chain saw. Before you start using it, please, carefully read this user's manual and save it for possible future use.**

## CONTENTS

1. GENERAL SAFETY INSTRUCTIONS .....	5
Important safety notice .....	5
Packaging .....	5
User's manual.....	5
2. EXPLANATION OF INSTRUCTION LABELS ON THE MACHINE .....	6
3. SAFETY INSTRUCTIONS.....	7
Before using the power tool .....	7
Safety of the operator, work equipment and clothing .....	7
Instructions for handling fuel.....	9
4. INSTALLING GUIDE BAR AND SAW CHAIN .....	10
5. OPERATING THE ENGINE .....	12
STARTING THE ENGINE .....	12
CHECKING THE OIL SUPPLY .....	13
ADJUSTING THE CARBURETOR .....	13
6. FILLING THE OIL TANK AND FUEL TANK .....	14
TO FILL THE OIL TANK .....	14
TO FILL THE FUEL TANK .....	14
7. OPERATION .....	16
STARTING THE ENGINE .....	16
TO STOP THE ENGINE.....	16
CHAIN BRAKE.....	16
RELEASE OF THE CHAIN BRAKE.....	17
CHECKING THE LUBRICATION OF THE CHAIN .....	17
RELEASE OF A JAMMED SAW .....	17
CUTTING WORK .....	17
FELLING OF TREES.....	17
8. ADJUSTING THE CHAIN TENSION.....	19
9. CUTTING .....	19
Safety brake (protection against kickback) .....	19
Felling trees.....	20
Cutting logs .....	20
Log lying on the ground.....	20
Log above the ground.....	21
Removing a fallen tree .....	21

10. CLEANING AND MAINTENANCE .....	21
Maintenance after every use .....	21
Cleaning the body of the chain saw.....	21
Maintaining the guide bar .....	22
Normal maintenance of the guide bar .....	22
11. SHARPENING THE SAW CHAIN .....	23
Equipment necessary for sharpening a saw chain.....	23
Sharpening the teeth on the chain .....	23
Filing the depth gauge.....	24
12. REPLACING THE SAW CHAIN.....	25
13. MAINTENANCE TABLE .....	26
14. TROUBLESHOOTING .....	27
15. TECHNICAL PARAMETERS.....	28
Power unit.....	28
16. DISPOSAL.....	29
17. DECLARATION OF CONFORMITY .....	30

# 1. GENERAL SAFETY INSTRUCTIONS

## Important safety notice

- ✿ Carefully unpack the product and take care not to throw away any part of the packaging before you find all the parts of the product.
- ✿ Store the product in a dry place out of reach of children.
- ✿ Read all warnings and instructions. Not following warnings or instructions may lead to injury by electrical shock, a fire and/or serious injuries.

## Packaging

The product is packed in a package that prevents damage during transport. This package is a resource and so can be handed over for recycling.

## User's manual

Before you start working with the machine, read the following safety and usage instructions. Acquaint yourself with the operating elements and the correct use of the machine. Keep the user's manual in a safe place where it can be easily retrieved for future use. Save the original packaging, including the internal packing material, warranty card and proof of purchase receipt at least for the duration of the warranty.

If you need to ship this machine, pack it in the original cardboard box to ensure maximum protection during shipping or transport (e.g. when moving or when you need to send this product for repair).

-  **NOTE:** If you hand over the power tool to somebody else, do so together with this user's manual. Following the instructions in the included user's manual is a prerequisite for the proper use of the power tool. The user's manual also contains operating, maintenance and repair instructions.

**The manufacturer takes no responsibility for accidents or damages resulting from not following the instructions in this manual.**

**This chainsaw is not designed for professional use.**

## 2. EXPLANATION OF INSTRUCTION LABELS ON THE MACHINE



Before using the power tool, carefully read the user's manual.



When operating the power tool, wear protective aids such as safety glasses, earmuffs, etc.



Always use two hands when operating the chain saw.



While working use protective gloves.



Use solid insulating work footwear.



Attention! Danger of kickback



Warning! Attention!

## 3. SAFETY INSTRUCTIONS

**⚠ ATTENTION!** The safety instructions in this user's manual are marked with the symbol containing critical points, which one needs to pay attention to when operating the power tool to prevent serious or fatal injuries. Please carefully study the instructions and adhere to them.

**⚠ ATTENTION!** This symbol indicates instructions that must be adhered to in order to prevent accidents that could result in serious or fatal injuries.

**📖 NOTE:** This symbol indicates a tip or instructions useful when operating the power tool.

### Before using the power tool

- 🌸 Before using the power tool, carefully read the user's manual.
- 🌸 Do not use the power tool if you are under the influence of alcohol or narcotics, if you are tired or exhausted. Do not use the power tool if you are taking medication, which could affect or limit your decision-making abilities for safe operation of the power tool.
- 🌸 Do not use the power tool indoors, the emitted gases contain damaging carbon monoxide.
- 🌸 Never use the power tool under the conditions listed below:
  - If the work surface is slippery or if weather conditions do not permit you to maintain a stable stance while operating the power tool.
  - If it is dark, heavy fog or under poor weather conditions, which limit visibility of the work area.
  - During rain, during a storm or in strong winds or under conditions that could be dangerous when operating the power tool.
- 🌸 If you are using the chain saw for the first time, please consult with an experienced user before starting work.
- 🌸 Tiredness or physical exhaustion may lead to inattentiveness, which may result in serious injury
- 🌸 Limit the operating time of the power tool to approx. 10 minutes per single use and try to rest for approximately 10-20 minutes between work sessions. Limit the total amount of work per day to approximately 2 hours.
- 🌸 Make sure that you have the user's manual at hand in case you need to use it.
- 🌸 If you sell, loan or handover the power tool, make sure that you include the user's manual.
- 🌸 Never allow children or other persons that are insufficiently acquainted with the user's manual to use this power tool.

### Safety of the operator, work equipment and clothing

- 🌸 When operating a chain saw, you should wear the following work clothing and protective aids:
  - Helmet
  - Safety glasses or protective face shield
  - Work gloves
  - Anti-slip work boots
  - Earmuffs

- ✿ Furthermore, you should also have
  - The included tools
  - Sufficient supply of fuel and chain lubricating oil
  - Accessories for designating the work area (rope, warning signs)
  - Whistle (to call for help)
  - Hand saw or axe (to remove potential obstacles)
- ✿ When working, never wear loose clothing, jewellery, that could become caught by the chain saw. Do not wear sandals when working, do not work barefoot.
- ✿ Check the work area, the item being cut and the cutting direction. Remove obstacles.
- ✿ Never commence work if the work area is not cleared, if you do not have a stable stance and if you do not have a planned escape route in the event of a falling tree.
- ✿ Pay increased attention and keep passers-by and pets away from the work area at a distance of at least 2.5 times the length of the item being cut.
- ✿ Check for damaged, worn out or missing parts of the power tool. Never use the power tool if it is damaged, incorrectly adjusted or incomplete. Check that the chain stops turning when the throttle trigger is released.
- ✿ Keep the handles dry, clean and free of oil and fuel stains.
- ✿ Do not touch the muffler, spark plugs or other metal parts of the engine when the power tool is running or immediately after it is turned off - there is a risk of burns or injury by electrical shock.
- ✿ Pay exceptional attention when cutting thin branches or trunks because fragile material may become caught in the chain and flung towards the operator and may thus cause a loss of balance.
- ✿ When cutting tensioned branches keep in mind that they will fling out when the wood fibres are cut and the tension is released.
- ✿ Check for and remove dry branches that could come loose from the falling tree.
- ✿ Make sure that the power tool is turned off when you put it down.

**⚠ CAUTION danger of kickback!** Kickback may occur when the nose of the guide bar comes into contact with an item or if the material being cut clamps the chain in the cut. During contact with the item, the chain saw may be flung with the guide bar moving up and back towards the operator. A clamped chain may result in a fast backward movement of the guide bar towards the operator. Both these reactions may lead to a loss of control over the chain saw and subsequent serious injuries. Do not rely only on the chain saw's safety features. As the operator of the chain saw, you must constantly adhere to multiple rules to avoid injuries or damages.

- ✿ If you are acquainted with the kickback principle, you can reduce or eliminate the moment of surprise. Unexpected reactions result in accidents.
- ✿ If the engine is running, hold the chain saw with both hands with the right hand on the rear handle and the left hand on the front handle. Firmly grasp the handle with the thumb going around towards the fingers. A firm grip helps limit kickback and to keep the chain saw under control.
- ✿ There must be no obstacles in the work area. When working with the chain saw, the loose end of the guide bar must not touch a branch, trunk or another obstacle.
- ✿ Cut with the engine running at high speed.
- ✿ A stable stance must be maintained at all times when cutting, do not cut above shoulder height.
- ✿ Adhere to the instructions of the manufacturer for lubricating and sharpening the chain.
- ✿ Only use spare chains and guide bars specified by the manufacturer or their equivalents.



## Instructions for handling fuel

The engine of the power tool is designed to use a highly flammable fuel mix. Never store fuel containers or refill fuel in the vicinity of an open flame, wood stove, electrical lines, welding work or other sources of heat or flame, which could lead to ignition.

- ☸ Smoking is forbidden when operating the power tool and when refilling fuel.
- ☸ When refilling fuel, make sure that the power tool is off and that there is no open flame in the vicinity.
- ☸ If the power tool is sprayed with fuel, use a dry cloth to wipe away the stains.
- ☸ After refilling fuel, screw on the fuel tank cap and take the power tool at least 3 m away from the place where it was refilled and then start it up.



Value of sound emission according to European Directive 2000/14/EC



Setting the chain tension



Fuel filler (on fuel tank cap)



oil filler (on oil tank cap)



Choke knob

## 4. INSTALLING GUIDE BAR AND SAW CHAIN

A standard saw unit package contains the items as illustrated.

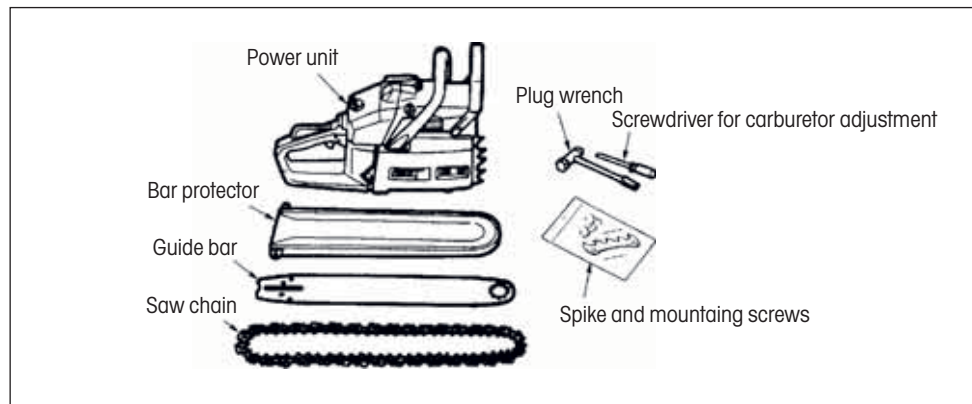

Open the box and install the guide bar and the saw chain on the power unit as follows:

**⚠ WARNING!** The saw chain has very sharp edges. Use thick protective gloves for safety.

1. Pull the guard towards the front handle to check that the chain brake is not engaged.
2. Loosen the nuts and remove the chain cover.
3. Install the attached spike to the power unit.
4. Gear the chain to the sprocket and, while fitting the saw chain around the guide bar, mount the guide bar to the power unit. Adjust the position of chain tensioner nut on the chain cover to the lower hole of guide bar.

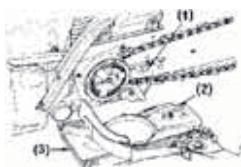

- (1) Hole
- (2) Tensioner nut
- (3) Chain cover

**📖 NOTE:** Pay attention to the correct direction of the saw chain.

Moving direction



5. Fit the chain cover to the power unit and fasten the nuts to finger tightness.
6. While holding up the tip of the bar, adjust the chain tension by turning the tensioner screw until the tie straps just touch the bottom side of the bar rail.

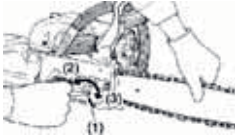

- (1) Tensioner screw
- (2) Loosen
- (3) Tighten

7. Tighten the nuts securely with the bar tip held up ( $12 \sim 15 \text{ N} \cdot \text{m}$ ). Then check the chain for smooth rotation and proper tension while moving it by hand. If necessary, readjust with the chain cover loose.
8. Tighten the tensioner screw.

 **NOTE:** A new chain will expand its length in the beginning of use. Check and readjust the tension frequently as a loose chain can easily derail or cause rapid wear of itself and the guide bar.

## 5. OPERATING THE ENGINE

**⚠ WARNING!** It is very dangerous to run a chainsaw that mounts broken parts or lacks any parts. Before starting engine, make sure that all the parts including bar and chain are installed properly.

### STARTING THE ENGINE

1. Fill fuel and chain oil tanks respectively, and tighten the caps securely.

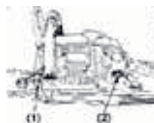

- (1) Chain oil
- (2) Fuel

2. Set the switch to T position.



- (1) Switch
- (2) Latch
- (3) Throttle lever
- (4) Throttle interlock

3. While holding the throttle lever together with the throttle interlock, push in the side latch and release the throttle lever to hold it at the starting position.
4. Pull out the choke knob to the closed position.



Choke knob

**📖 NOTE:** When restarting immediately after stopping the engine, set the Choke knob in the first-stage position (choke open and throttle lever in the starting position).

**📖 NOTE:** Once the choke knob has been pulled out, it will not return to the operating position even if you press down on it with your finger. When you wish to return the choke knob to the operating position, pull out the throttle lever instead.

5. While holding the saw unit securely on the ground, pull the starter rope vigorously.



**⚠ WARNING!** Do not start the engine while the chain saw hangs in one hand. The saw chain may touch your body. This is very dangerous.

6. When engine has ignited, first push in the choke knob to the first-stage position and then pull the starter again to start the engine.
7. Allow the engine to warm up with the throttle lever pulled slightly.

**⚠ WARNING!** Keep clear of the saw chain as it will start rotating upon starting of engine.

### CHECKING THE OIL SUPPLY

**⚠ WARNING!** Make sure to set up the bar and the chain when checking the oil supply. If not, the rotating parts may be exposed. It is very dangerous.

After starting the engine, run the chain at medium speed and see if chain oil is scattered off as shown in the figure.

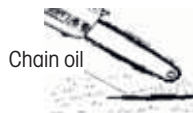

The chain oil flow can be changed by inserting a screwdriver in the hole on bottom of the clutch side. Adjust according to your work conditions.

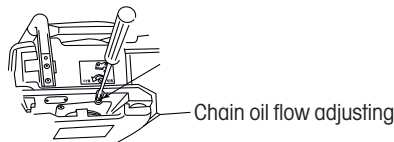

**📖 NOTE:** The oil tank should become nearly empty by the time fuel is used up. Be sure to refill the oil tank every time when refueling the saw.

### ADJUSTING THE CARBURETOR



- (1) L needle
- (2) H needle
- (3) Idle adjusting screw

The carburetor on your unit has been factory adjusted, but may require fine tuning due to a change in operating conditions.

Before adjusting the carburetor, make sure that the provided air/fuel filters are clean and fresh and the fuel properly mixed.

When adjusting, take the following steps:

**📖 NOTE:** Be sure to adjust the carburetor with the bar chain attached.

## 6. FILLING THE OIL TANK AND FUEL TANK

### TO FILL THE OIL TANK

**⚠ WARNING!** Never use used oil! Waste oil is harmful to the environment and may result in damage. Chain saw oil should be used to lubricate the saw chain and bar. Use oil that contains additives to reduce friction and wear and to prevent resin build-up on the bar and chain.

**⚠ WARNING!** Before filling the oil tank, make sure that the chainsaw is turned off.

1. Be sure to clean the surface around the oil tank cap to prevent dirt from getting inside.
2. Unscrew the oil tank cap and pour in the chain saw oil (260 ml tank capacity).
3. Screw the oil tank cap back on.
4. Before you start, check the oil supply: switch on the chainsaw and hold it over suitable bedding. If it is sufficiently lubricated, a light trail of dripping oil will form (fig. 12).

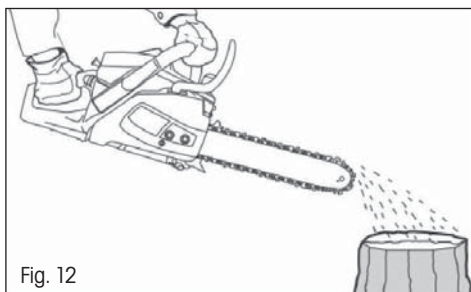

Fig. 12

**⚠ WARNING!** Always check the oil level. Do not operate the chain saw if there is insufficient oil to lubricate the chain.

Proper lubrication is essential to reduce chain and bar friction. Operating a chain saw with insufficient lubrication reduces performance and service life and causes fast chain and bar wear due to overheating. This chainsaw is equipped with an automatic lubrication system that provides the necessary amount of lubrication to the bar and chain. As the engine speed increases so does the oil supply to the bar.

### TO FILL THE FUEL TANK

#### **WARNING: When filling the tank:**

**The chainsaw must always be stopped and cooled.**

**Never smoke during refueling. It must not have flames or sparks near the fuel.**

**Before refueling, allow the chainsaw to cool completely. Do not attempt to refuel when the engine is hot. If fuel has been spilled, immediately stop refueling and do not start the engine. Clean up the spill and fill the machine in another location**

**Never fill the fuel tank to the flange; there is a risk of overflow.**

**Do not refuel in a closed and unventilated area.**

The fuel used for this tool is a mixture of unleaded gasoline and registered engine lubricant. When mixing gasoline with oil, use only gasoline that does not contain ethanol or methanol.

Unleaded gasoline is a quality gasoline type. This will help to avoid damaging the fuel lines of the engine and other engine parts.

The recommended mixing ratio is 40:1 (make sure the mixing ratio is correct before filling the product).

#### **a. Mixing**

- Mix in a clean, empty container (supplied).
- Pour the oil into the container.
- Pour the fuel into the tank. Mix the mixture long enough (more than one minute) to get a good combination.

#### **b. Filling the fuel tank**

- Unscrew the fuel tank cap and remove it.
- Fill the tank slowly with the mixture. Do not exceed the maximum capacity (fill to 80% of its capacity preferably).
- Replace the cap on the fuel tank and tighten it
- Wipe any spillage around the unit if necessary

**Note:** To avoid damage and accidents, DO NOT USE OTHER MIXTURES AND OTHER TYPES OF OIL / PETROL

#### **c. Storage of fuel**

The fuel must be kept in a clean and safe container and always closed.

If you are not using the product for a long time, remove the fuel mixture and add it to a container.

Do not leave the fuel for a long time in the product. The fuel may clog the carburetor and the engine will not operate properly.

#### **d. Disposal of fuel**

When the fuel is no longer used or worn, please dispose of it in an authorized location. Check local laws regarding disposal of fuels

## 7. OPERATION

Before using the chainsaw, inspect the work area. This must be cleared. Remove any branches, obstacles and other items that may cause damage during cutting.

The unit should always be filled with fuel and be usable. Check the level of filling and refill when necessary.

### STARTING THE ENGINE

1. Hold the front handle with one hand and take the chainsaw to the ground. Hold the rear handle by stepping on it.
2. Set the ignition switch to the I position (ON).
3. Press the primer about 4-5 times until fuel appears in the primer.
4. Pull the air damper lever toward you until it locks, the air damper will close.
5. Slowly pull the starter grip until you feel resistance, then pull the cable with a steady movement to a distance of no more than 50-60 cm. Repeat the procedure several times until the engine starts.
6. Press the throttle lock key and the throttle key, the carburettor air damper will open automatically, the damper lever will return to its original position.

**⚠ WARNING!** Do not allow the cable to be pulled all the way out before the starter reel has stopped. This will cause the starter motor to break and is not covered by the warranty.

### TO STOP THE ENGINE

1. Release the throttle lock key and throttle key to allow the engine to idle.
2. To stop the engine, move the switch to the O position (OFF).

**NOTE:** To stop the engine in an emergency, engage the chain brake and move the switch to the "O" position.

### CHAIN BRAKE

Starting shall always be done with the chain brake activated. The chain brake is a device that automatically stops the chain in case a backward movement occurs, causing the saw to jump. Normally, the brake is automatically activated by the inertia force.

It is also manually tightened by pushing the brake lever down and forward.

When the brake is running, a yellow sign comes out from the base of the brake lever.

To release the brake, pull the brake lever up until it clicks into place.

When the brake is in operation, release the trigger to slow down the engine speed. Continuous use when the brake is running causes the clutch to heat up and can cause problems.

When checking the machine before using it, check the operating condition of the brake by performing the following operations:

- ☼ Start the engine and grasp the handle firmly with both hands.
- ☼ While using the trigger to keep the chain in operation, push the brake lever down with the back of the left hand.
- ☼ When the brake is running and the chain is stopped, remove the hand from the throttle.
- ☼ Loosen the brake.



## RELEASE OF THE CHAIN BRAKE

To use the chain saw again, the chain brake must be released. This must be done machine off and cooled. Pull the shield until it returns to its original position.

## CHECKING THE LUBRICATION OF THE CHAIN

- Before checking the oil, make sure that the bar and the chain are in place.
- Once the engine is started, turns it at medium speed and checks that the chain oil is sprayed and traces off the ground.
- The oil flow of the chain is adjustable to obtain the proper flow. Insert a screwdriver on the clutch side.
- Turn the adjuster to obtain the correct flow rate for the job.
- The chainsaw must essentially consume the contents of the oil tank between each full of fuel. Do not forget to fill the oil tank when filling the machine with fuel.

## RELEASE OF A JAMMED SAW

If the saw gets stuck during cutting, the operators should:

- Saw the saw and attach it securely to the cutting foot of the shaft (ie trunk side) or has a separate chord from the tool
- Pull the saw of the cluster while the branch is lifted, if necessary,
- If necessary, use a hand saw or a second chainsaw to release the chain saw.

## CUTTING WORK

The tool should only be used to cut trees. Do not use it for other applications.

Do not attempt to remove the chainsaw when it is stuck during operation. Stop the machine and remove the wedge blade with a wedge.

Stick your feet well, keep a good balance and do not climb on the tree trunk.

Try not to work on a slope. However, if you have to work on a slope, always stand higher than the tree trunk.

Before bending a branch or trunk in bending, observe the direction of bending and finish the cut opposite the bending side to prevent the chain guide from getting stuck in the cut.

## FELLING OF TREES

Examine the work area and estimate where the tree will fall. Start the machine as described above. Start by making a notch in the direction of fall chosen.

When the tree falls, shout or make a beep to alert people in the vicinity. When the shaft falls, move away from the cutting area.

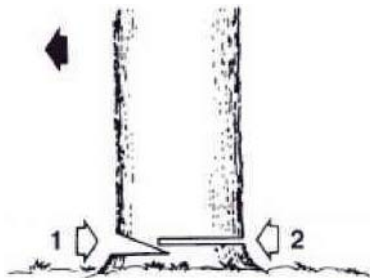

**a. Trunk on the ground**

Cut half of the trunk, turn it over and finish the cut on the other side.

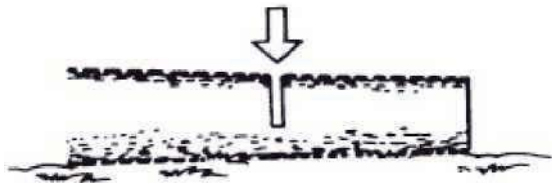
**b. Trunk in elevation**

Begin by cutting a first part from below and then from above. Then, on the second part, repeat this operation.

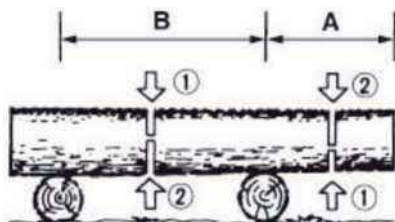
**c. Pruning of a felled tree**

Observe first the direction of flexion of the branch. Make a first notch on the side in flexion and finish the cut on the opposite side.

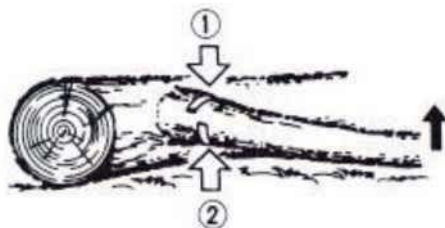
**d. Pruning a tree**

Begin pruning by nicking the tree from below and then finish at the top.

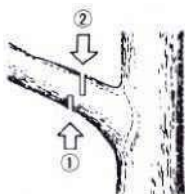

## 8. ADJUSTING THE CHAIN TENSION

**⚠ ATTENTION!** Due to the effect of higher temperatures, during operation the saw chain has a tendency to lengthen. A longer chain becomes loose and could slide off the guide bar.

- ✿ Loosen the sprocket cover fastening nuts.
- ✿ Make sure that the chain is seated in the guiding groove of the guide bar.
- ✿ Use a screwdriver to turn the chain tensioning screw (Fig. 5). Turn the tensioning screw until the required tension is achieved (you should lift the chain in the middle of the guide bar in the horizontal position to a height of 3 to 4 mm).
- ✿ Firmly tighten the guide bar fastening nuts.

**⚠ ATTENTION!** Do not tension the chain excessively. Excessive tension of a warm chain may result in excessively tension when it cools down.

## 9. CUTTING

**⚠ ATTENTION!** Before proceeding, please read the chapter "Safety instructions". We recommend that you gain experience by cutting smaller logs. In this way you will also get to know the chain saw.

- ✿ Always adhere to safety instructions. The chain saw may only be used for cutting wood. It is forbidden to cut any other materials. Vibrations and kickback differ for various materials. Do not use the chain saw as a lever for lifting, moving or splitting material. It is forbidden to attach any parts or jigs other than those specified in the technical documentation.
- ✿ It is not necessary to push the chain saw into the cut. When the engine is running at full speed, push the chain saw down lightly.
- ✿ If the chain jams in the cut, do not attempt to free it by pulling, rather stretch open the cut using a wedge or crowbar.

### Safety brake (protection against kickback)

- ✿ This chain saw is equipped with an automatic chain brake that, if it works correctly, immediately stops the chain in the event of kickback. It is necessary to check the working order of the chain brake before every use of the chain saw. Run the chainsaw at full speed for 1 - 2 seconds and then tilt the front protective cover. The chain must stop immediately even when the engine is running at high speed. If the chain stops slowly or does not stop at all, please contact an authorised service centre.
- ✿ It is extremely important to check the working order of the chain brake and the sharpness of the chain before every use to ensure that the necessary level of safety in the event of a kickback is maintained. Removing safety accessories, incorrect maintenance or when using unsuitable guide bars or chains may, in the event of kickback, result in serious injuries.

## Felling trees

- ✿ Decide about the direction in which the tree will fall, respecting the wind direction, incline angle of the tree and location of the branches, and consider all other factors before cutting.
- ✿ The area around the tree must be clear, without obstacles, and must enable a stable stance. The escape route must be passable.
- ✿ Cut a wedge into one third of the tree's diameter on the side to which the tree should fall. (see Fig. Felling, point 1)
- ✿ From the opposite direction perform a separation cut at a level above the wedge cut. (see Fig. Felling, point 2)
- ✿ The tree will fall in the direction towards the wedge cut. (see Fig. Felling, point 3)

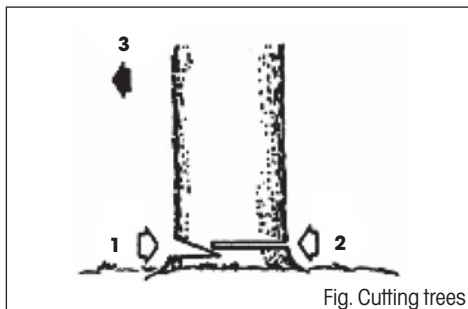

Fig. Cutting trees

**⚠ ATTENTION!** When felling trees, inform other people in the area about the potential danger. Felling trees requires experience and we do not recommend performing this task without the necessary experience.

## Cutting logs

**⚠ ATTENTION!** Always maintain a stable stance. Do not step on logs.

**⚠ ATTENTION!** Before starting work, check that all components are in their place and that all nuts and bolts are tightened.

- ✿ The log being cut may roll away. Especially when cutting on a slope, always stand above the log being cut.
- ✿ Prevent kickback of the saw by following the instructions in chapter "Safety instructions".
- ✿ Before starting work, assess the direction of the force causing the cut trunk to bend. The final cut needs to always be done from the opposite side of where the bending force is acting to prevent the guide bar from being clamped inside the cut.
- ✿ Only carry the chain saw with the engine turned off and the guide bar protected by the protective cover.

## Log lying on the ground

- ✿ Cut it halfway through, then roll it over and complete the cut from the other side.

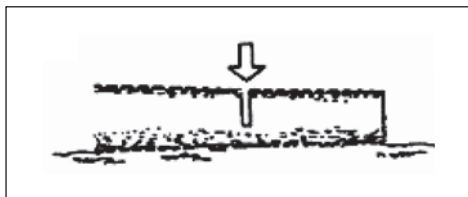

### Log above the ground

- ✿ In part "A" make a cut from below to a third of the log and then complete the cut from above. In part "B" make a cut from above to a third of the log and then complete the cut from below.

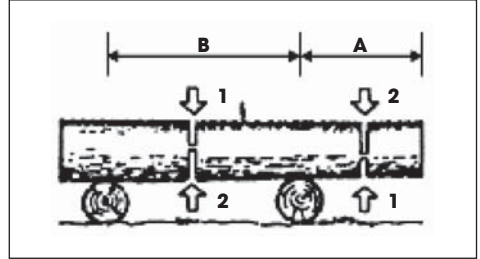

### Removing a fallen tree

- ✿ First find out to which side the branch is bent. Then make the initial cut from the side of the bend and then complete the cut from the opposite side.

**⚠ ATTENTION!** A bent branch may spring up.

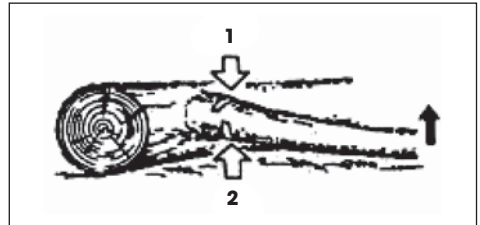

## 10. CLEANING AND MAINTENANCE

**⚠ ATTENTION!** Prior to cleaning, inspecting or repairing the chain saw, its engine must be turned off and cold and the spark plug must be removed to prevent accidentally starting the engine.

### Maintenance after every use

- ✿ Remove the guide bar and use a brush to clean away accumulated sawdust from the entire chain saw. Use a spatula or screwdriver to remove stubborn dirt.
- ✿ Air filter:  
Loosen the screw (Fig 1, point 11) and remove the air filter cover. Take out the filter insert and use a brush to remove the dust. If the filter insert is clogged with dust, dismantle into 2 parts and wash it out in petrol. If you are using compressed air, blow from the inside out.
- ✿ Lubricating hole:  
Take off the guide bar and check the passage of the lubricating hole.
- ✿ Guide bar:  
After taking off the guide bar, remove dust from the grooves and the lubricating hole.
- ✿ Other parts:  
Check for any oil leaks, loose mounts and damaged main parts, particularly in the location where the handles and the guide bar are mounted. Any identified defects must be repaired before the chain saw is used again.

### Cleaning the body of the chain saw

Keep the body of the chain saw clean. When cleaning, use a soft cloth dipped in a soap solution. Use this cloth to meticulously clean the body of the chain saw.

## Maintaining the guide bar

- ✿ Most problems with the guide bar arise due to uneven wear. Uneven wear occurs mainly as a result of an incorrectly sharpened chain or an incorrectly set depth gauge. When the guide bar is worn out unevenly, the guiding groove is widened (see Picture). The result is a rattling chain and rivets falling off. The chain saw cannot be used for straight cuts. In such a case, replace the guide bar for a new one.
- ✿ Always check the condition of the guide bar before sharpening the chain. Using a worn out or damaged guide bar is very dangerous. Using a worn out or damaged guide bar will result in damage to the chain. Cutting with such a power tool will also be much more difficult and demanding.

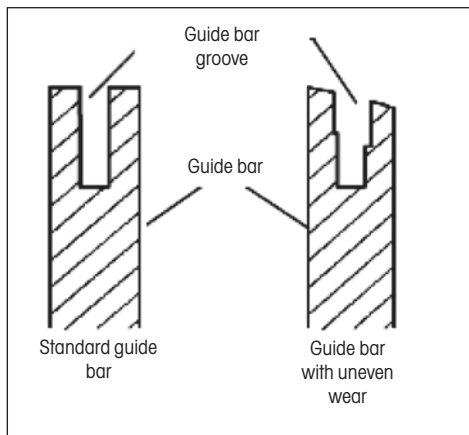

## Normal maintenance of the guide bar

- ✿ Remove the guide bar from the body of the chain saw.
- ✿ Regularly remove sawdust from the guide bar groove. For cleaning use a spatula or a wire.
- ✿ Clean oily grooves at the end of every work day.
- ✿ Replace the guide bar if:
  - it is bent or cracked
  - its groove is very damaged or worn out

 **NOTE:** To replace the guide bar, follow the instruction contained in this user's manual. You will find the correct guide bar type in the technical specifications.

# 11. SHARPENING THE SAW CHAIN

Keep the saw chain sharp. Cutting will be significantly faster and most importantly safer. A blunt saw chain increases wear on the sprocket, guide bar, chain and engine. If you need to push on the saw and only sawdust with a few splinters are produced then this means that the chain is blunt.

**For this task, we recommend that you contact an authorised service centre**

## Equipment necessary for sharpening a saw chain

- ✿ Round file as per technical specifications
- ✿ Depth gauge
- ✿ File guide
- ✿ Vice
- ✿ Medium-size flat file

## Sharpening the teeth on the chain

Use the file guide set at an angle of  $30^\circ$  (mark A, see figure).

- ✿ Set the saw chain tension to the correct level.
- ✿ Fasten the guide bar in a vice so that you have the chain in a stable position.

**NOTE:** Do not fasten the chain itself.

- ✿ Push the round file, inserted in the file guide, into the groove between the top plate and the depth gauge on the chain. The chain should be touching both the top plate as well as the depth gauge (see figure)

**NOTE:** File in the middle of the guide bar.

**NOTE:** In the figure you can see the position of the file guide and the direction for filing the teeth on the left side of the chain.

- ✿ Place the file guide at the required angle (mark A, see figure). Check that the mark is at  $30^\circ$  on the file guide aligned with the centre of the guide bar. This will ensure that you will file at an angle of  $30^\circ$ .
- ✿ File the tooth in the direction from inside out (in direction B, see figure) until it is sharp. File only in this direction.

**NOTE:** Two to three passes of the file should be sufficient to sharpen the tooth.

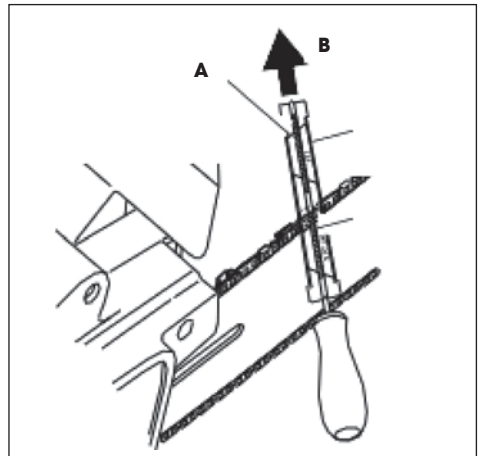

## Filing the depth gauge

As a result of sharpening the teeth on the chain, the depth gauge tolerance is reduced. After every second or third sharpening, it is necessary to adjust the depth gauge setting.

- ✿ Place the depth gauge adjustment jig (see fig., point 1) firmly on the top edge of two teeth. Make sure that the groove of the jig is in the groove of the depth gauge (see fig., point 2.)
- ✿ Use a medium-sized flat file (see fig., point 3). File the depth gauge (see fig., point 4) to the level of the depth gauge adjustment jig.
- ✿ Remove the depth gauge adjustment jig. Using a flat file, round the front edge of the depth gauge (see figure). When filing, adhere to the prescribed values (see fig., point 5).

**NOTE:** After the chain has been sharpened by hand several times, have the saw chain sharpened at an authorised service centre or sharpen it on a special sharpening machine. This will renew the even sharpness of all teeth.

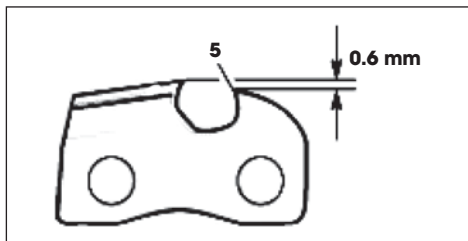
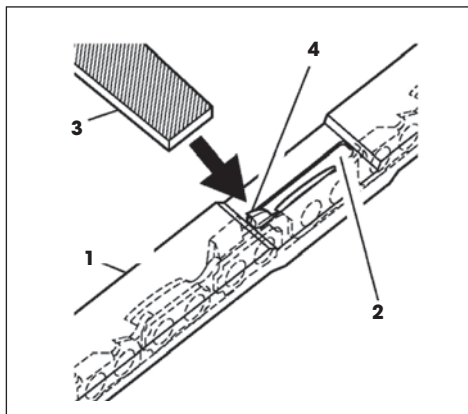



## 12. REPLACING THE SAW CHAIN

**⚠ ATTENTION!** When replacing the saw chain, do not clamp the chain saw or the guide bar in a vice.

Always replace the chain if the teeth are excessively worn out and they cannot be sharpened or if the chain snaps. Use only an original spare chain according to the specifications in this user's manual. When replacing the saw chain, always also replace the cogged wheel of the sprocket. This will ensure the correct position of the chain during movement. (Note: You will find the specifications of the correct chain type and the cogged wheel in the technical specifications.)

- ⚙ Loosen and remove the bar guide bolt.
- ⚙ Remove the sprocket cover.
- ⚙ Remove the saw chain.
- ⚙ Wind the new chain around the cogged wheel, then along the top groove of the guide bar and around the guide bar nose.

**⚠ ATTENTION!** Check that the saw teeth are facing in the correct direction. Put on the chain so that the teeth on the top side of the guide bar are facing towards the guide bar nose (see figure).

- ⚙ Before placing the sprocket cover into position, check that the chain tensioning pin is inserted into the adjustment hole on the guide bar.
- ⚙ Put the sprocket cover back on to the body of the chain saw.
- ⚙ Fasten the sprocket cover using the guide bar bolt.

**⚠ ATTENTION!** Only tighten the bolt by hand.

- ⚙ Adjust the tension of the saw chain.
- ⚙ Tighten the guide bar bolt.

**⚠ ATTENTION!** Check that you have not placed the saw chain on the guide bar in the opposite direction. Otherwise, the chain saw will exhibit excessive vibrations and will not cut.

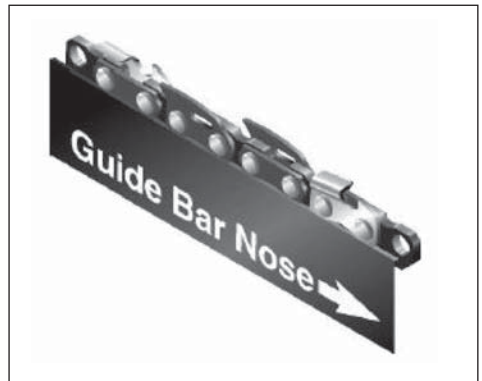

# 13. MAINTENANCE TABLE

Please understand that the following maintenance intervals apply only to standard work conditions. In the event that your daily work is more demanding than normal, the maintenance intervals must be shortened correspondingly.		Before every use	After every pause for adding fuel	Every week	When damage of defect arises	As required
The entire machine	Check for: leaks, cracks and wear	X	X			
Check: trigger switch, starter, throttle lever and throttle lock lever	Check working order	X	X			
Chain brake	Check working order	X	X			
	Check performed by an authorised repair centre				X	
Fuel tank and oil tank	Check for: leaks, cracks and wear	X	X			
Fuel filter	Inspection and cleaning			X		
	Replacement of filtration element				X	Every 6 months
Chain lubrication	Check the power output	X	X			
Chain	Check for: damage, sharpness and wear	X	X			
	Check the tension	X	X			
	Sharpening: check the filing depth				X	
Guide bar	Check for: damage and wear	X	X			
	Cleaning of grooves and oil lines	X				
	Rotation, lubrication of drive wheel and removal of flashes			X		
	Replace				X	
Sprocket	Check for: damage and wear			X		Replacement with every new chain
Connecting piece	Check for: damage and wear			X		
	Replace				X	
Chain retainer	Check for: damage and wear	X	X			
	Replace				X	
All accessible nuts and bolts (excluding bolts on the carburettor)	Check and tighten			X		
Air filter	Clean	X				
	Replace				X	Every 6 months
Ribs of the cylinder and slits in the starter cover	Clean			X		
Pull cord	Check for: damage and wear			X		
	Replace				X	
Carburettor	Check idling speed (the chain must not turn at idling speed)	X	X			
Spark plug	Check the distance of the electrodes			X		
	Replace				X	Every 6 months
Anti-vibration system	Check for: damage and wear			X		

# 14. TROUBLESHOOTING

**CAUTION:** always turn off the unit and disconnect the spark plug before carrying out the checks recommended in the table, except for the cases where the unit needs to be running.

When all possible causes have been checked and the problem remains unsolved, please contact an authorised service centre. When you identify a problem that is not included in the table, please contact an authorised service centre.

PROBLEM	POSSIBLE CAUSES	SOLUTION
The motor cannot be started or stops several seconds after starting. (Make sure that the switch is in position „I“)	<ol style="list-style-type: none"> <li>1. The spark plug is not firing</li> <li>2. The motor is flooded</li> </ol>	<ol style="list-style-type: none"> <li>1. Check that the spark plug is firing. If the spark plug is not firing, repeat the test with a new spark plug (WXL7T).</li> <li>2. Take out the spark plug and pull the starting cord several times. Then reinsert the cleaned spark plug and start without using the choke.</li> </ol>
The motor starts but does not properly increase its speed or does not run properly at high speeds.	The carburettor must be adjusted.	Contact an authorised service centre to have the carburettor adjusted
The motor does not reach full speed and/or emits too much smoke.	<ol style="list-style-type: none"> <li>1. Check the petrol - oil mixture.</li> <li>2. Dirty air filter.</li> <li>3. The carburettor must be adjusted.</li> </ol>	<ol style="list-style-type: none"> <li>1. Only use fresh petrol and oil suitable for two-stroke engines.</li> <li>2. Clean it; see instructions in chapter 11.</li> <li>3. Contact an authorised service centre to have the carburettor adjusted</li> </ol>
The engine starts, works and accelerates, but does not maintain idling speed.	The carburettor must be adjusted.	Contact an authorised service centre to have the carburettor adjusted.
The guide bar and chain heat up and smoke while running	<ol style="list-style-type: none"> <li>1. Empty chain oil tank</li> <li>2. Chain is overly tensioned</li> <li>3. Lubrication system not working properly</li> </ol>	<ol style="list-style-type: none"> <li>1. The oil tank must be filled up every time when the fuel tank is filled.</li> <li>2. Tensioning the chain; see instructions in chapter 5.</li> <li>3. Allow it to run at maximum speed for 15-30 seconds. Stop and check whether oil is dripping from the tip of the guide bar. If there is oil there, the faulty operation may be caused by a loose chain or damaged guide bar. If there is no oil there, contact an authorised service centre</li> </ol>
The motor starts but the chain is not running. <b>CAUTION:</b> when the motor is running, never touch the chain	<ol style="list-style-type: none"> <li>1. Chain brake engaged</li> <li>2. Chain is overly tensioned</li> <li>3. Guide bar and chain installation</li> <li>4. Damaged chain and/or guide bar</li> <li>5. Damaged clutch and/or pinion</li> </ol>	<ol style="list-style-type: none"> <li>1. Disengage the chain brake; see chapter 7.</li> <li>2. Tensioning the chain; see instructions in chapter 9.</li> <li>3. See instructions in chapter 5.</li> <li>4. See instructions in chapter 11. and 13.</li> <li>5. If necessary, replace it; contact an authorised service centre</li> </ol>

# 15. TECHNICAL PARAMETERS

## Power unit

1	Displacement (cm <sup>3</sup> ):	25.4
2	Fuel:	Mixture (Gasoline 25 : Two-cycle oil 1)
3	Fuel tank capacity(ml)	280
4	Chain oil:	Motor oil SAE# 10W-30
5	Oil tank capacity(ml):	200
6	Carburetor:	Diaphragm type
7	Ignitionsystem:	Pointless (CDI)
8	Spark plug:	LD L8RTF
9	Oil feeding system:	Automatic pump
10	Sprocket (Teeth × Pitch):	6T × 3/8"
11	Dimensions (L × W × H) mm:	300 × 260 × 240mm
12	Dry weight Power unit only (kg):	3.2

## Cutting heard

13	Guide bar	
14	Type:	Sprocket nose
15	Size:	10"
16	Saw chain	
17	Pitch (in.(mm)):	3/8(9.53)
18	Gauge(in.(mm)):	0.05(1.27)

## Specification are subject to change without notice

If you find that the vibrations being transferred to the handle have become noticeably worse compared to the condition when the chain saw was new, check the wear on the silentblocks (rubber coated mounting elements) and if necessary contact an authorised service centre to have them replaced.

**⚠ ATTENTION!** Working with a chain saw with an incorrectly working vibration shock absorption system may lead to health problems.

## 16. DISPOSAL

### INSTRUCTIONS AND INFORMATION REGARDING THE DISPOSAL OF USED PACKAGING MATERIALS

Dispose of used packaging material at a site designated for waste in your municipality.



The machine and its accessories are manufactured from various materials, e.g. metal and plastic.

Take damaged parts to a recycling centre. Inquire at the relevant government department.



This product meets all the basic requirements of EU directives that apply to it.

Changes in the text, design and technical specifications may be made without prior notice and we reserve the right to make these changes.

User's manual in the original language.

## 17. DECLARATION OF CONFORMITY

**FAST**<sup>®</sup>

**FAST ČR, a.s.**  
 U Sanitasu 1621, 251 01 Říčany, Czech Republic  
 tel.: +420 323 204 111, fax: +420 323 204 110

**EU DECLARATION OF CONFORMITY**

**Product / brand:** Gasoline Chain Saw / **FIELDMANN**

**Type / model:** **FZP 25410-B** as factory model LD825  
 Engine 25,4cm<sup>3</sup> (1E34F); 0,7kW; max. speed 12000 rpm;  
 L<sub>pA</sub> = 100,4 dB(A); L<sub>wA</sub> = 110 dB(A)

**Manufacturer:** FAST ČR, a.s.  
 U Sanitasu 1621, 251 01 Říčany, Czech Republic  
 VAT no: CZ24777749

**This declaration of conformity is issued under the sole responsibility of the manufacturer.**

**The object of the declaration described above is in conformity with the relevant Union harmonization legislation:**

Directive MD 2006/42/EC                      Directive EMC 2014/30/EU  
 Directive NEOE 2000/14/EC                Directive RoHS 2011/65/EU+(EU)2015/863  
 Directive Emission of gaseous 2016/1628/EU

**The relevant harmonized standards and the other technical specifications:**

EN ISO 11681-2:2022                      EN ISO 14982:2009  
 EN ISO 12100:2010

**CE**

**Place of issuance:** Prague  
**Date of issuance:** 21. 08. 2023

**Name:** Petr Uher - Responsible Person  
**Signature:**

**FAST**<sup>®</sup> **FAST ČR, a.s.**<sup>-87-</sup>  
 U Sanitasu 1621, 251 01 Říčany  
 tel.: +420 323 204 111  
 IČO: 247 77 249, DIČ: CZ 247 77 749

IČO:24777749, DIČ:CZ24777749

Bankovní spojení: Komerční banka Praha 1, č.ú. 89309011/0100, ČSOB Praha 1, č.ú. 8010-0116233383/0300  
 Česká spořitelna Praha 4, č.ú. 2375682/0800

# Řetězová pila

## NÁVOD K OBSLUZE

**Děkujeme vám za zakoupení této řetězové pily. Před použitím si pozorně přečtete tento návod k obsluze a uschovejte jej pro případné pozdější použití.**

## OBSAH

1. OBECNÉ BEZPEČNOSTNÍ POKYNY .....	33
Důležité bezpečnostní upozornění.....	33
Balení.....	33
Návod k obsluze.....	33
2. POPIS ŠTÍTKŮ S POKYNY, KTERÉ SE NACHÁZÍ NA TOMTO NÁŘADÍ.....	34
3. BEZPEČNOSTNÍ POKYNY .....	35
Před použitím nářadí s motorickým pohonem.....	35
Bezpečnost pracovníka obsluhy, vybavení pro práci a oděv .....	35
Pokyny pro manipulaci s palivem .....	37
4. INSTALACE VODICÍ LIŠTY A PILOVÉHO ŘETĚZU .....	38
5. OVLÁDÁNÍ MOTORU .....	40
STARTOVÁNÍ MOTORU .....	40
KONTROLA ZÁSOBY OLEJE .....	41
SEŘÍZENÍ KARBURÁTORU .....	41
6. PLNĚNÍ PALIVOVÉ NÁDRŽE A OLEJOVÉ NÁDRŽE .....	42
PLNĚNÍ OLEJOVÉ NÁDRŽE .....	42
PLNĚNÍ PALIVOVÉ NÁDRŽE .....	42
7. POUŽITÍ.....	44
STARTOVÁNÍ MOTORU .....	44
VYPNUTÍ MOTORU.....	44
BRZDA ŘETĚZU.....	44
UVOLNĚNÍ BRZDY ŘETĚZU.....	44
KONTROLA MAZÁNÍ ŘETĚZU.....	45
VYPROŠTĚNÍ UVÍZLÉ PILY .....	45
ŘEZÁNÍ.....	45
KÁCENÍ STROMŮ .....	45
8. SEŘÍZENÍ NAPNUTÍ ŘETĚZU .....	47
9. ŘEZÁNÍ.....	47
Bezpečnostní brzda (ochrana proti zpětnému rázu) .....	47
Kácení stromu.....	48
Řezání polen.....	48
Poleno ležící na zemi.....	48
Poleno nad zemí .....	49
Odvětvování padlého stromu.....	49

10. ČIŠTĚNÍ A ÚDRŽBA NÁŘADÍ .....	49
Údržba po každém použití.....	49
Čištění tělesa řetězové pily.....	49
Údržba vodící lišty .....	50
Běžná údržba vodící lišty .....	50
11. OSTŘENÍ PILOVÉHO ŘETĚZU .....	51
Vybavení nezbytné pro ostření pilového řetězu.....	51
Ostření zubů řetězu .....	51
Pilování omezovacího zubu .....	52
12. VÝMĚNA PILOVÉHO ŘETĚZU .....	53
13. TABULKA ÚDRŽBY .....	54
14. ŘEŠENÍ PROBLÉMŮ.....	55
15. TECHNICKÉ PARAMETRY .....	56
Hnací jednotka.....	56
16. LIKVIDACE .....	57
17. PROHLÁŠENÍ O SHODĚ .....	58



# 1. OBECNÉ BEZPEČNOSTNÍ POKYNY

## Důležité bezpečnostní upozornění

- ✿ Výrobek opatrně vybalte a dávejte přitom pozor, aby z obalu nevypadla žádná součást výrobku, dokud nebude zkontrolována úplnost dodávky.
- ✿ Uložte tento výrobek na suchém místě mimo dosah dětí.
- ✿ Přečtěte si všechna varování a pokyny. Nebudete-li dodržovat uvedené výstrahy a pokyny, může dojít k úrazu způsobenému elektrickým proudem, k požáru nebo k vážnému zranění.

## Balení

Tento výrobek je umístěn v obalu, který zabraňuje jeho poškození během přepravy. Tento obal představuje druhothnou surovinu, a proto jej lze odevzdat k recyklaci.

## Návod k obsluze

Před zahájením práce s tímto nářadím si přečtěte následující pokyny týkající se bezpečnosti a způsobu používání. Seznamte se s ovládacími prvky a se správným použitím tohoto nářadí. Návod k obsluze příručku uložte na bezpečném místě, kde jej bude možno snadno najít v případě potřeby opakovaného nahlédnutí. Alespoň po dobu platnosti záruky uschovejte originální obal včetně vnitřního obalového materiálu, záručního listu a dokladu o zakoupení.

Potřebujete-li toto nářadí přepravit na jiné místo, zabalte jej do originální lepenkové krabice, aby byla zajištěna jeho maximální ochrana během manipulace a přepravy (například při stěhování nebo při odesílání tohoto výrobku za účelem provedení opravy).

 **POZNÁMKA:** Budete-li nářadí s motorickým pohonem předávat jiné osobě, přiložte k němu tento návod k obsluze.

Dodržování pokynů obsažených v přiloženém návodu k obsluze je nezbytným předpokladem správného způsobu používání tohoto nářadí s motorickým pohonem. Kromě pokynů k obsluze obsahuje tento návod k obsluze také pokyny k provádění údržby a oprav.

**Výrobce nenesе žádnou odpovědnost za nehody nebo škody vzniklé v důsledku nedodržování pokynů v tomto návodu.**

**Tato řetězová pila není určena k profesionálnímu použití.**

## 2. POPIS ŠTÍTKŮ S POKYNY, KTERÉ SE NACHÁZÍ NA TOMTO NÁŘADÍ



Před použitím nářadí s motorickým pohonem si pozorně přečtěte návod k obsluze.



Při provozování nářadí s motorickým pohonem noste pomůcky jako ochranné brýle, chrániče sluchu atd.



Při práci držte řetězovou pilu vždy oběma rukama.



Při práci používejte ochranné rukavice.



Používejte pevnou pracovní obuv.



Pozor! Nebezpečí zpětného rázu.



Varování! Pozor!

## 3. BEZPEČNOSTNÍ POKYNY

**⚠ POZOR!** Bezpečnostní pokyny v tomto návodu k obsluze jsou označeny symbolem obsahujícím kritické body, z nichž jednomu je nutné věnovat pozornost při práci s nářadím s motorickým pohonem, aby se předešlo těžkým nebo smrtelným zraněním. Pozorně si přečtěte pokyny a dodržujte je.

**⚠ POZOR!** Tento symbol označuje pokyny, které je nutné dodržovat, aby se předešlo nehodám, které by mohly vést k těžkým nebo smrtelným zraněním.

**📖 POZNÁMKA:** Tento symbol označuje tip nebo užitečné pokyny pro práci s nářadím s motorickým pohonem.

### Před použitím nářadí s motorickým pohonem

- ☼ Před použitím nářadí s motorickým pohonem si pozorně přečtěte návod k obsluze.
- ☼ Nářadí s motorickým pohonem nepoužívejte, pokud jste pod vlivem alkoholu nebo narkotik nebo pokud jste unavení nebo vyčerpaní. Nářadí s motorickým pohonem nepoužívejte, pokud používáte léky, které by mohly narušit nebo omezit vaše rozhodovací schopnosti pro bezpečné provozování nářadí s motorickým pohonem.
- ☼ Nářadí s motorickým pohonem nepoužívejte ve vnitřních prostorách, protože vytváří plyny obsahující oxid uhelnatý.
- ☼ Nářadí s motorickým pohonem nikdy nepoužívejte za níže uvedených podmínek:
  - Pokud je pracovní povrch kluzký nebo pokud vám povětrnostní podmínky neumožňují stabilní postoj při práci s nářadím s motorickým pohonem.
  - Pokud je tma, hustá mlha nebo je špatné počasí omezující viditelnost pracovního prostoru.
  - Během deště, bouřky nebo při silném větru nebo za podmínek, které by mohly být nebezpečné při provozování nářadí s motorickým pohonem.
- ☼ Pokud používáte řetězovou pilu poprvé, před zahájením práce proveďte konzultaci se zkušeným uživatelem.
- ☼ Únava nebo fyzické vyčerpání může vést k nepozornosti, které může mít za následek těžké zranění
- ☼ Omezte dobu provozování nářadí s motorickým pohonem na cca 10 minut na jednotlivé použití a mezi intervaly práce se snažte odpočívat cca 10–20 minut. Omezte celkové množství práce na cca 2 hodiny za den.
- ☼ Dbejte na to, abyste měli k dispozici návod k obsluze pro případ potřeby jeho použití.
- ☼ Pokud nářadí s motorickým pohonem prodáváte, pronajímáte nebo předáváte, přiložte k němu návod k obsluze.
- ☼ Nikdy nedovolte dětem nebo jiným osobám nedostatečně seznámeným s návodem k obsluze používat nářadí s motorickým pohonem.

### Bezpečnost pracovníka obsluhy, vybavení pro práci a oděv

- ☼ Při práci s řetězovou pilou musíte používat následující pracovní oděv a osobní ochranné pracovní prostředky:
  - Přilba
  - Ochranné brýle nebo ochranný obličejový štít
  - Pracovní rukavice
  - Protiskluzová pracovní obuv
  - Chrániče sluchu

- ☼ Kromě toho byste také měli mít
  - Příložené nářadí
  - Dostatek paliva a oleje pro mazání řetězu
  - Příslušenství pro označení pracovního prostoru (lano, výstražné značky)
  - Píšťala (pro přivolání pomoci)
  - Ruční pila nebo sekyra (pro odstraňování případných překážek)
- ☼ Při práci nikdy nenoste volné oblečení a šperky, které by mohly být zachyceny řetězovou pilou. Při práci nenoste sandály a nepracujte bosí.
- ☼ Kontrolujte pracovní prostor, řezaný objekt a směr řezu. Odstraňte překážky.
- ☼ Nikdy nezahajujte práci v nevyklizeném prostoru, bez stabilního postroje a bez naplánované únikové cesty pro případ pádu stromu.
- ☼ Věnujte zvýšenou pozornost osobám a zvířatům v okolí a udržujte je v bezpečné vzdálenosti minimálně 2,5násobku délky řezaného objektu.
- ☼ Nářadí s motorickým pohonem kontrolujte z hlediska poškození, opotřebením nebo chybějících dílů. Nářadí s motorickým pohonem nikdy nepoužívejte, pokud je poškozené, nesprávně seřízené nebo nekompletní. Kontrolujte zastavení řetězu po uvolnění ovladače plynu.
- ☼ Udržujte rukojeti suché, čisté a nepotřísněné olejem a palivem.
- ☼ Nedotýkejte se tlumiče, zapalovací svíčky nebo jiných kovových dílů motoru za chodu nářadí s motorickým pohonem nebo ihned po jeho vypnutí, protože hrozí nebezpečí popálení nebo zasažení elektrickým proudem.
- ☼ Velkou pozornost věnujte řezání tenkých větví nebo kmenů, protože křehký materiál se může zachytit do řetězu a vymrštit se směrem k pracovníkovi obsluhy a způsobit tak ztrátu rovnováhy.
- ☼ Při řezání napjatých větví nezapomeňte, že při přeříznutí a uvolnění napětí se mohou vymrštit.
- ☼ Zkontrolujte přítomnost suchých větví, které se mohly uvolnit ze spadlého stromu, a odstraňte je.
- ☼ Před odložením nářadí s motorickým pohonem dbejte na to, aby bylo vypnuté.

**⚠ POZOR, nebezpečí zpětného rázu!** Zpětný ráz může nastat tehdy, když se špička vodící lišty dostane do kontaktu s objektem nebo když řezaný materiál sevře řetěz. Během kontaktu s objektem může dojít k odmrštění řetězové pily, přičemž se vodící lišta pohybuje nahoru a dozadu směrem k pracovníkovi obsluhy. Sevření řetězu může mít za následek rychlý pohyb vodící lišty směrem k pracovníkovi obsluhy. Obě tyto reakce mohou vést ke ztrátě kontroly nad řetězovou pilou a následným těžkým zraněním. Nespoléhejte se jen na bezpečnostní funkce řetězové pily. Jakožto pracovník obsluhy řetězové pily musíte neustále dodržovat pravidla prevence zranění a škod.

- ☼ Pokud jste seznámeni s principem zpětného rázu, můžete omezit nebo eliminovat moment překvapení. Neočekávané reakce vedou k nehodám.
- ☼ Pokud běží motor, držte řetězovou pilu oběma rukama, pravou rukou na zadní rukojeti a levou rukou na přední rukojeti. Rukojeť pevně držte palcem okolo proti ostatním prstům. Pevný úchop pomáhá omezit zpětný ráz a udržet řetězovou pilu pod kontrolou.
- ☼ V pracovním prostoru nesmějí být žádné překážky. Při práci s řetězovou pilou se volný konec vodící lišty nesmí dotknout větve, kmenu nebo jiné překážky.
- ☼ Řežte při vysokých otáčkách motoru.
- ☼ Stabilní postoj je nutné udržovat po celou dobu řezání, neřežte nad výškou ramen.
- ☼ Dodržujte pokyny výrobce týkající se mazání a broušení řetězu.
- ☼ Používejte pouze náhradní řetězy a vodící lišty specifikované výrobcem nebo jejich ekvivalenty.

## Pokyny pro manipulaci s palivem

Motor nářadí s motorickým pohonem je určen k provozu na vysoce hořlavé palivo. Nádoby s palivem nikdy neskladujte a čerpadlo nedoplňujte v blízkosti otevřeného ohně, kamen, elektrických vedení, probíhajícího svařování nebo jiných zdrojů tepla nebo ohně, které by mohly vést k zapálení.

- ☼ Při práci s nářadím s motorickým pohonem a při doplňování paliva je zakázáno kouření.
- ☼ Při doplňování paliva dbejte na to, aby nářadí s motorickým pohonem bylo vypnuté a aby v blízkosti nebyl otevřený oheň.
- ☼ Pokud je nářadí s motorickým pohonem polité palivem, otřete jej suchou tkaninou.
- ☼ Po doplnění paliva našroubujte víčko palivové nádrže a nářadí s motorickým pohonem dejte minimálně 3 m od místa, kde se doplňovalo palivo, a potom jej nastartujte.



Hodnota emisí hluku podle evropské směrnice 2000/14/ES

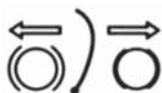

Nastavení napnutí řetězu



Plnicí hrdlo paliva (nebo víčko palivové nádrže)



Plnicí hrdlo oleje (nebo víčko olejové nádrže)



Knoflík sytiče

## 4. INSTALACE VODICÍ LIŠTY A PILOVÉHO ŘETĚZU

Standardní balení pily obsahuje zobrazené položky.

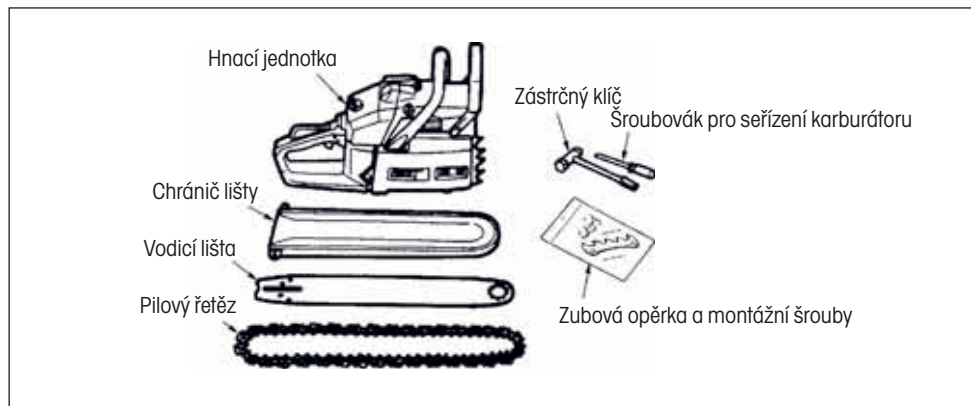

Otevřete krabici a následujícím způsobem nainstalujte na hnací jednotku vodící lištu a pilový řetěz:

**⚠ VAROVÁNÍ!** Pilový řetěz má velmi ostré hrany. Z bezpečnostních důvodů použijte silné ochranné rukavice.

1. Tažením chrániče směrem k přední rukojeti zkontrolujte, zda není v záběru brzda řetězu.
2. Uvolněte matice a odstraňte kryt řetězu.
3. Nainstalujte na hnací jednotku přiloženou zubovou opěrku.
4. Nasadte řetěz na řetězku a, zatímco připevňujete pilový řetěz kolem vodící lišty, namontujte vodící lištu na hnací jednotku. Seřďte polohu matice napínače řetězu na krytu řetězu na dolní otvor vodící lišty.

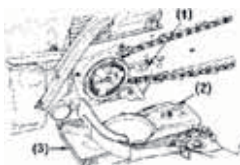

- (1) Otvor
- (2) Matice napínače
- (3) Kryt řetězu

**📖 POZNÁMKA:** Věnujte pozornost správnému směru pilového řetězu.

Směr pohybu



5. Připevňte k hnací jednotce kryt řetězu a dotáhněte matice rukou.

6. Zatímco podpíráte hrot lišty, seřídte napnutí řetězu otočením šroubu napínače tak, aby se vázací pásky jen dotýkaly dolní strany kolejničky lišty.

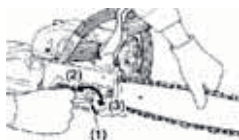

- (1) Šroub napínače  
(2) Uvolnit  
(3) Napnout

7. Dotáhněte matice pevně, zatímco podpíráte hrot lišty (12–15 Nm). Pak posunutím řetězu rukou zkontrolujte plynulé otáčení řetězu a správné napnutí. Pokud je to nutné, znovu seřďte s uvolněným krytem řetězu.
8. Utáhněte šroub napínače.

**POZNÁMKA:** Na začátku používání zvětší nový řetěz svou délku. Napnutí často kontrolujte a seřizujte, protože uvolněný řetěz může snadno spadnout nebo může způsobit rychlé opotřebení sebe samého a vodící lišty.

## 5. OVLÁDÁNÍ MOTORU

**⚠ VAROVÁNÍ!** Používání řetězové pily s prasklými nebo chybějícími díly je velmi nebezpečné. Před nastartováním motoru se ujistěte, že jsou správně nainstalovány všechny díly včetně lišty a řetězu.

### STARTOVÁNÍ MOTORU

1. Doplňte palivovou nádrž a olejovou nádrž řetězu, v tomto pořadí, a dotáhněte pevně víčka.

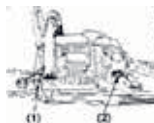

- (1) Olej pro mazání řetězu
- (2) Palivo

2. Nastavte přepínač do polohy T.



- (1) Přepínač
- (2) Západa
- (3) Páčka škrticí klapky
- (4) Blokování škrticí klapky

3. Zatímco držíte páčku škrticí klapky společně s blokováním škrticí klapky, zatlačte dovnitř boční západku a uvolněte páčku škrticí klapky pro její podržení ve startovací poloze.
4. Vytáhněte knoflík sytiče do uzavřené polohy.



**📖 POZNÁMKA:** Při opakovaném startování bezprostředně po zastavení motoru nastavte knoflík sytiče do polohy prvního stupně (sytič otevřený a páčka škrticí klapky ve startovací poloze).

**📖 POZNÁMKA:** Jestliže je knoflík sytiče vytažen, nevrátí se do provozní polohy, a to ani tehdy, když na něj zatlačíte prstem. Pokud chcete vrátit knoflík sytiče do provozní polohy, vytáhněte namísto toho páčku škrticí klapky.

5. Zatímco držíte pilu bezpečně na zemi, zatáhněte prudce za startovací lanko.



**⚠ VAROVÁNÍ!** Nestartujte motor, jestliže řetězovou pilu držíte ve vzduchu v ruce. Řetězová pila by mohla zasáhnout vaše tělo. To je velmi nebezpečné.



6. Po zažehnutí motoru nejprve zatlačte knoflík sytiče dovnitř do polohy prvního stupně a pak opětovným zatažením startéru nastartujte motor.
7. Nechte motor zahřát s páčkou škrticí klapky mírně vytaženou.

**⚠ VAROVÁNÍ!** Udržujte dostatečnou vzdálenost od pilového řetězu, protože po nastartování motoru se začne otáčet.

## KONTROLA ZÁSObY OLEJE

**⚠ VAROVÁNÍ!** Při kontrole zásoby oleje zajistěte, aby byla seřizena lišta a řetěz. Pokud tomu tak není, mohou se odkrýt otáčející se díly. To je velmi nebezpečné.

Po nastartování motoru nechte běžet řetěz střední rychlostí a podívejte se, zda není olej pro mazání řetězu rozptýlený, jak je uvedeno na obrázku.

Olej pro mazání řetězu

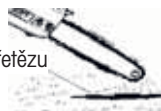

Proud oleje pro mazání řetězu lze změnit vložením šroubováku do otvoru v dolní části na boku spojky. Seřídte podle pracovních podmínek.



Seřízení proudu oleje pro mazání řetězu

**📖 POZNÁMKA:** Olejová nádrž by měla být po spotřebování paliva téměř prázdná. Při doplňování paliva nezapomeňte vždy doplnit i olejovou nádrž.

## SEŘÍZENÍ KARBURÁTORU



- (1) L jehla
- (2) H jehla
- (3) Šroub seřízení chodu naprázdno

Karburátor na vašem zařízení je od výrobce seřízen, ale v důsledku změny provozních podmínek může vyžadovat jemné doladění.

Před seřízením karburátoru zajistěte, aby byly dodávané vzduchové/palivové filtry čisté a aby bylo palivo správně namícháno.

Při seřizování postupujte následujícím způsobem:

**📖 POZNÁMKA:** Zajistěte, aby byl karburátor seřizován s připevněným řetězem lišty.

## 6. PLNĚNÍ PALIVOVÉ NÁDRŽE A OLEJOVÉ NÁDRŽE

### PLNĚNÍ OLEJOVÉ NÁDRŽE

**⚠ VAROVÁNÍ!** Nikdy nepoužívejte vyjetý olej! Odpadní olej je škodlivý pro životní prostředí a může způsobit poškození. K mazání lišty a řetězu je nutné používat pouze olej pro řetězové pily. Používejte olej s aditivu, aby se omezilo tření a opotřebení a aby se na liště a řetězu neusazovala pryskyřice.

**⚠ VAROVÁNÍ!** Před plněním olejové nádrže vždy vypněte řetězovou pilu.

1. Očistěte okolí víčka olejové nádrže, aby se předešlo vniknutí nečistot dovnitř.
2. Vyšroubujte víčko olejové nádrže a nalijte olej pro řetězové pily (kapacita nádrže 260 ml).
3. Našroubujte zpět víčko olejové nádrže.
4. Před zahájením práce zkontrolujte dodávku oleje: zapněte řetězovou pilu a držte ji nad vhodným podkladem. Pokud se maže dostatečně, vytvoří se malá stopa odkapávajícího oleje (obr. 12).

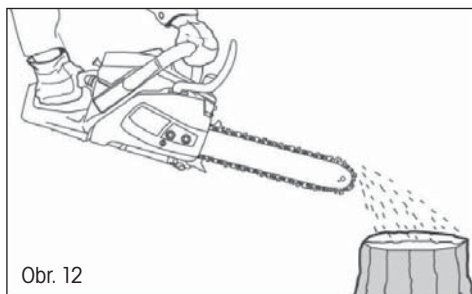

**⚠ VAROVÁNÍ!** Vždy kontrolujte hladinu oleje. Řetězovou pilu neprovozujte při nedostatečném mazání řetězu.

Správné mazání je nezbytné pro omezení tření řetězu a lišty. Provozování řetězové pily s nedostatečným mazáním snižuje výkonnost a zkracuje životnost a způsobuje rychlé opotřebení řetězu a lišty v důsledku přehřívání. Tato řetězová pila je vybavena systémem automatického mazání zajišťujícím dostatečné mazání lišty a řetězu. Dodávka oleje do lišty se zvyšuje úměrně zvyšujícím se otáčkám motoru.

### PLNĚNÍ PALIVOVÉ NÁDRŽE

**VAROVÁNÍ: Při plnění nádrže:**

**Řetězová pila musí být vždy vypnutá a vychladlá.**

**Při doplňování paliva nekuřte. V blízkosti paliva nesmí být oheň nebo jiskry.**

**Před doplňováním paliva nechte řetězovou pilu úplně vychladnout. Nepokoušejte se doplňovat palivo při horkém motoru. Pokud se palivo rozlije, ihned přerušete doplňování paliva a nestartujte motor. Odstraňte rozlité palivo a palivo do stroje doplňte na jiném místě**

**Palivovou nádrž nikdy neplňte až po okraj, protože hrozí riziko přetečení.**

**Palivo nedoplňujte v uzavřeném nebo nevětraném prostoru.**

Palivem pro toto nářadí je směs bezolovnatého benzínu a schváleného motorového oleje. Při směšování benzínu s olejem používejte pouze benzín neobsahující ethanol nebo methanol.

Bezolovnatý benzín je benzín kvalitního typu. Napomáhá předejít poškození palivových vedení motoru a dalších částí motoru.

Doporučený poměr směsi je 40:1. Před naplněním zkontrolujte správný poměr směsi.

#### a. Směšování

- Směšování provádějte v čisté prázdné nádobě (dodané).
- Do nádoby nalijte olej.
- Do nádoby nalijte palivo. Směs dostatečně dlouho míchejte (déle než jednu minutu), aby se dosáhlo správného promísení.

#### b. Plnění palivové nádrže

- Vyšroubujte a sejměte víčko palivové nádrže.
- Nádrž pomalu naplňte směsí. Nepřekročte maximální kapacitu (nejlepší je plnit do 80 % kapacity).
- Vraťte zpět víčko palivové nádrže a utáhněte jej
- V případě potřeby otřete vylité palivo

**Poznámka:** Aby se předešlo poškození a nehodě, NEPOUŽÍVEJTE JINÉ SMĚSI A JINÉ TYPY OLEJE/BENZÍNU

#### c. Skladování paliva

Palivo se musí skladovat v čisté a bezpečné nádobě a trvale uzavřené.

Pokud výrobek dlouhodobě nepoužíváte, vylijte směs paliva do nádoby.

Nenechávejte palivo dlouhodobě ve výrobku. Palivo může ucpat karburátor a motor nebude pracovat správně.

#### d. Likvidace paliva

Pokud se palivo dlouho nepoužívá a zestárne, zlikvidujte jej předepsaným způsobem. Dodržujte platné předpisy na likvidaci paliv

## 7. POUŽITÍ

Před použitím řetězové pily prohlédněte pracovní prostor. Musí být uklizený. Odstraňte všechny větve, překážky a jiné věci, které by mohly způsobit poškození při řezání.

Jednotka musí být stále naplněná palivem a použitelná. Zkontrolujte hladinu náplně a v případě potřeby doplňte.

### STARTOVÁNÍ MOTORU

1. Držte přední rukojeť jednou rukou a řetězovou pilu dejte na zem. Přislápněte zadní rukojeť.
2. Spínač zapalování uveďte do polohy I (ON).
3. 4krát až 5krát stiskněte zapalování, aby se v balonku objevilo palivo.
4. Zatáhněte páku sytiče k sobě tak, aby se zajistila. Klapka sytiče se zavře.
5. Pomalu zatáhněte za startovací rukojeť, dokud neucítíte odpor. Potom táhněte lanko plynulým pohybem do vzdálenosti max. 50–60 cm. Tento postup několikrát zopakujte, dokud se motor nenastartuje.
6. Stiskněte blokování ovladače plynu a ovladač plynu. Klapka sytiče se automaticky otevře a páka sytiče se vrátí do původní polohy.

**⚠ VAROVÁNÍ!** Před zastavením cívky startéru nenechte lanko vytáhnout celé. To způsobí zničení startéru, na které se nevztahuje záruka.

### VYPNUTÍ MOTORU

1. Uvolněte blokování ovladače plynu a ovladač plynu, aby motor mohl běžet na volnoběh.
2. Vypněte motor uvedením spínače do polohy O (OFF).

**POZNÁMKA:** Pro nouzové vypnutí motoru zapněte brzdu řetězu a uveďte spínač do polohy „0“.

### BRZDA ŘETĚZU

Startování je nutné vždy provádět s aktivovanou brzdou řetězu. Brzda řetězu je zařízení, které automaticky zastaví řetěz v případě zpětného pohybu při odskočení pily. Brzda se normálně aktivuje automaticky setrvačnou silou.

Zabrzdí se i manuálně zatlačením páky brzdy dolů a dopředu.

Když je brzda zapnutá, ze základny páky brzdy se vysune žlutá značka.

Pro uvolnění brzdy zatáhněte páku brzdy nahoru, až zaklapne.

Když je brzda zabrzdnutá, uvolněte spoušť, aby se snížily otáčky motoru. Trvalý chod při zabrzdnuté brzdě způsobí přehřátí spojky a případné problémy.

Při kontrole stroje před použitím zkontrolujte provozní stav brzdy provedením následujících činností:

- ☼ Nastartujte motor a uchopte rukojeť pevně oběma rukama.
- ☼ Pomocí spouště udržujte řetěz v pohybu a zadní částí levé ruky stiskněte páku brzdy dolů.
- ☼ Po zapnutí brzdy a zastavení řetězu uvolněte spoušť.
- ☼ Uvolněte brzdu.

### UVOLNĚNÍ BRZDY ŘETĚZU

Pro opětovné použití řetězové pily je nutné uvolnit brzdu řetězu. Toto se musí provádět při vypnutém a vychladlém stroji. Zatáhněte za jednotku štitu tak, aby se vrátila do původní polohy.

## KONTROLA MAZÁNÍ ŘETĚZU

- Před kontrolou oleje zkontrolujte, zda je na místě lišta a řetěz.
- Po nastartování motoru nastavte střední otáčky a kontrolujte, zda se rozstříkuje olej a dělá stopy na zemi.
- Průtok řetězového oleje je nastavitelný, aby se dosáhlo správného průtoku. Ze strany spojky zasuňte šroubovák.
- Otáčejte seřizovacím prvkem tak, abyste dosáhli správného průtoku pro danou úlohu.
- Řetězová pila musí spotřebovat obsah olejové nádrže mezi doplňováním paliva. Při plnění stroje palivem nezapomeňte naplnit olejovou nádrž.

## VYPROŠTĚNÍ UVÍZLÉ PILY

Pokud pila během řezání uvízne, pracovník obsluhy musí:

- Pilu bezpečně přivažte ke kmenu pomocí samostatného popruhu
- V případě potřeby po zvednutí větve vytáhněte pili z řezu,
- V případě potřeby k vyproštění řetězové pily použijte ruční pilu nebo druhou řetězovou pilu.

## ŘEZÁNÍ

Nářadí by se mělo používat jen k řezání stromů. Nepoužívejte jej pro jiné aplikace.

Nepokoušejte se vyprostit řetězovou pilu uvízlou během práce. Vypněte stroj a uvolněte lištu klínem.

Stůjte pevně, udržujte rovnováhu a nelezte na kmen stromu.

Nepokoušejte se pracovat ve svahu. Pokud však musíte pracovat ve svahu, vždy stůjte nad kmenem stromu.

Pokud je větev nebo kmen ohnutý, sledujte směr ohnutí a dokončete řez z opačné strany, než je směr ohnutí, abyste předešli uvíznutí pily v řezu.

## KÁCENÍ STROMŮ

Prohlédněte si pracovní prostor a odhadněte, kam strom spadne. Nastartujte stroj výše popsáním způsobem.

Začněte provedením zářezu ve zvoleném směru pádu.

Když padá strom, zakřičte nebo pípněte, aby byly upozorněny osoby v okolí. Když padá strom, odstupte z prostoru řezání.

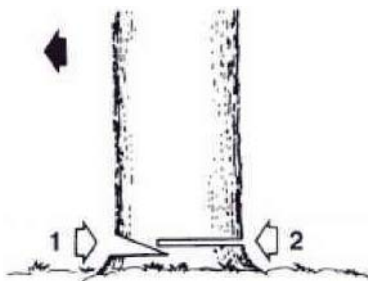

**a. Kmen na zemi**

Kmen přeřízněte napůl, otočte jej a dokončete řez z druhé strany.

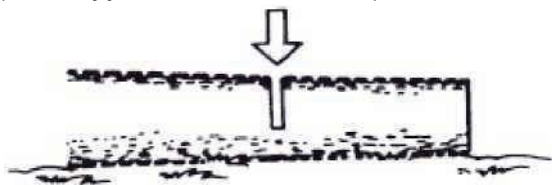
**b. Zvednutý kmen**

Začněte řezat zespodu, potom řežte shora. Potom na druhé části zopakujte tuto činnost.

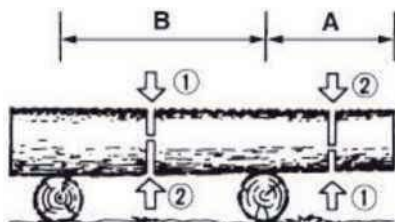
**c. Odvětvění ležícího stromu**

Nejprve zjistěte směr ohybu větve. Provedte první zářez na vnitřní straně ohybu a řez dokončete na druhé straně.

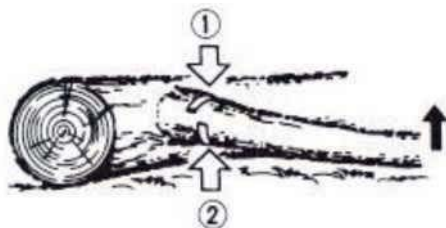
**d. Odvětvění stromu**

Odvětvování začněte dole a postupujte nahoru.

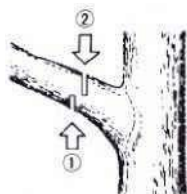

## 8. SEŘÍZENÍ NAPNUTÍ ŘETĚZU

- ⚠ **POZOR!** Během provozu má řetěz pily působením vyšší teploty tendenci se prodlužovat. Delší řetěz se uvolňuje a může sklouznout z vodící lišty.
- ⚙ Povolte upínací matice krytu řetězky.
- ⚙ Ujistěte se, že je řetěz nasazen ve vodící drážce vodící lišty.
- ⚙ Pro otočení seřizovacího šroubu napnutí řetězu (Obr. 5) použijte šroubovák. Otáčejte seřizovacím šroubem, dokud nedosáhnete požadovaného napnutí řetězu (měli byste řetěz zvednout uprosřed vodící lišty v horizontální poloze zhruba do výšky 3 až 4 mm).
- ⚙ Pevně utáhněte upínací matice vodící lišty.
- ⚠ **POZOR!** Řetěz příliš nenapínejte. Přílišné napnutí zahřátého řetězu může vést k jeho nadměrnému napnutí po vychladnutí.

## 9. ŘEZÁNÍ

- ⚠ **POZOR!** Než budete pokračovat, přečtěte si kapitulu „Bezpečnostní pokyny“. Doporučujeme získat zkušenosti při řezání menších polen. Tím se také s pilou seznámíte.
- ⚙ Vždy dodržujte bezpečnostní pokyny. Řetězovou pilu lze používat pouze k řezání dřeva. Je zakázáno řezat jiné materiály. Vibrace a zpětný raz se pro různé materiály liší. Pilu nepoužívejte jako páku ke zvedání, přemísťování nebo rozbíjení objektů. Je zakázáno k pile připevňovat součásti nebo přípravky jiné než uvedené v technické dokumentaci.
- ⚙ Pilu není nutné do řezu tlačit. Když motor běží na plný plyn, pilu přitlačujte jen zlehka.
- ⚙ Dojde-li k zachycení řetězu v řezu, nezkoušejte jej uvolnit tahem, ale řez rozláhněte klínem nebo pákou.

### Bezpečnostní brzda (ochrana proti zpětnému rázu)

- ⚙ Tato pila je vybavena brzdou řetězu, která, pokud pracuje správně, v případě zpětného rázu ihned řetěz zastaví. Činnost brzdy řetězu je nutno zkontrolovat před každým použitím pily. Pilu spusťte na plný plyn po dobu 1–2 sekund a poté sklopte přední ochranný kryt. Řetěz se musí ihned zastavit i při plných otáčkách motoru. Pokud se řetěz zastavuje pomalu nebo nezastaví vůbec, kontaktujte autorizované servisní středisko.
- ⚙ Je mimořádně důležité před každým použitím zkontrolovat funkčnost brzdy řetězu a stav nabroušení řetězu, aby byla zachována potřebná úroveň bezpečnosti pily při zpětném rázu. Odstraněním bezpečnostního příslušenství, při nesprávné údržbě či při použití nevhodné lišty nebo řetězu může v případě zpětného rázu dojít k těžkým úrazům.

## Kácení stromu

- ☼ Rozhodněte o směru pádu stromu s přihlédnutím ke směru větru, náklonu stromu a poloze větvi a zvažte také všechny ostatní faktory, před započatím práce.
- ☼ Plocha okolo stromu musí být volná, bez překážek, musí umožňovat stabilní postoj. Úniková cesta musí být průchozí.
- ☼ Do třetiny průměru kmenu provedte klínový zářez z té strany, na kterou má strom spadnout. (viz Obr. Kácení, bod 1)
- ☼ Z opačné strany provedte oddělovací řez v úrovni nad klínovým zářezem. (viz obrázek Kácení, bod 2)
- ☼ Pád stromu bude probíhat směrem ke klínovému zářezu. (viz obrázek Kácení, bod 3)

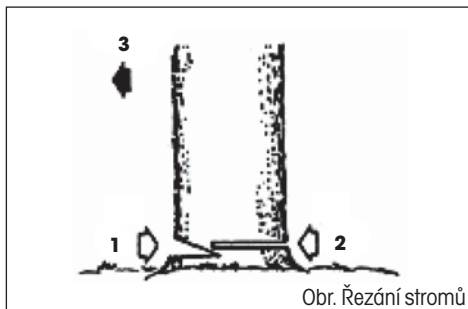

- ⚠ POZOR!** Při kácení stromů upozorněte ostatní osoby v okolí na potenciálně hroziící nebezpečí. Kácení stromů vyžaduje praxi a bez náležitých zkušeností ho nedoporučujeme provádět.

## Řezání polen

- ⚠ POZOR!** Vždy udržujte stabilní postoj. Nestoupejte na polena.
- ⚠ POZOR!** Před započatím práce se ujistěte, že jsou všechny komponenty na svém místě a všechny šrouby a matky jsou dotažené.
- ☼ Řezané poleno se může odvalovat. Zejména při řezání ve svahu stůjte vždy nad řezaným polenem.
  - ☼ Předcházejte zpětnému rázu pily postupováním v souladu s instrukcemi uvedenými v kapitole „Bezpečnostní pokyny“.
  - ☼ Před zahájením práce zhodnoťte směr síly způsobující ohýbání řezaného kmene. Závěrečný řez vždy provádějte z opačné strany, než působí ohýbající síla, aby nedošlo k sevření lišty v řezu.
  - ☼ Pilu pronášejte pouze za předpokladu, že je motor vypnutý, a lišta chráněna ochranným krytem.

Poleno ležící na zemi

- ☼ Přeřízněte do poloviny, poté otočte a dořízněte z opačné strany.

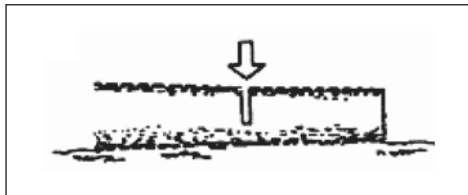



### Poleno nad zemí

- ☼ V části „A“ provedte řez zdola do třetiny polena a poté řez dokončete shora. V části „B“ provedte řez shora do třetiny a poté řez dokončete zdola.

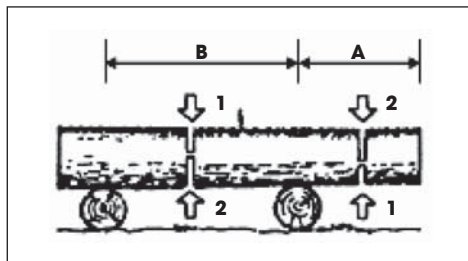

### Odvětvování padlého stromu

- ☼ Nejdříve zjistěte, na kterou stranu je větev ohnuta. Poté provedte počáteční řez ze strany ohybu a poté dokončete řez z opačné strany.

**⚠ POZOR!** Ohnutá větev se může vymrštit.

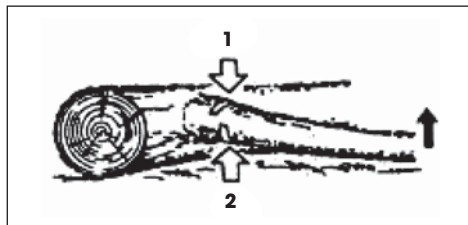

## 10. ČIŠTĚNÍ A ÚDRŽBA NÁŘADÍ

**⚠ POZOR!** Před čištěním, kontrolou nebo opravou pily musí být motor vypnutý a studený a musí být vyjmuta žhavicí svíčka, aby nemohlo dojít k neplánovanému spuštění.

### Údržba po každém použití

- ☼ Demontujte lištu a celou pilu očistěte od usazených pilin pomocí štětce. K odstranění ulpívajících nečistot lze použít špachtli či šroubovák.
- ☼ Vzduchový filtr: Povolte šroub (Obr. 1, bod 11) a sejměte víko vzduchového filtru. Vyjměte vložku filtru a kartáčem odstraňte ulpělý prach. Je-li vložka filtru zanesena prachem, rozložte je na 2 části a properte je v benzínu. Pokud používáte stlačený vzduch, provádí se vyfouknání směrem zevnitř.
- ☼ Mazací otvor: Demontujte lištu a zkontrolujte průchodnost mazacího otvoru.
- ☼ Vodící lišta: Po demontáži lišty odstraňte prach z drážek a mazacího otvoru.
- ☼ Ostatní části: Zkontrolujte případné uniky oleje, uvolněné úchyty a poškození hlavních částí, zejména v místech uchycení rukojeti a lišty. Případně zjištěné závady musejí být před dalším použitím pily opraveny.

### Čištění tělesa řetězové pily

Udržujte těleso řetězové pily čisté. Při čištění použijte měkký hadřík namočený v mýdlovém roztoku. Tímto hadříkem pečlivě očistěte těleso řetězové pily.

## Údržba vodící lišty

- ✿ Nejvíce potíží s vodící lištou nastává v důsledku nerovnoměrného opotřebení. K nerovnoměrnému opotřebení dochází většinou z důvodu nesprávného nastavení omezovacího zubu. Při nerovnoměrném opotřebení lišty dochází k rozšiřování vodící drážky (viz Obrázek). Důsledkem je pak klapání řetězu a odpadávání nýtů. S pilou nelze provádět rovné řezy. V takovém případě vodící lištu vyměňte za novou.
- ✿ Před ostřením řetězu vždy zkontrolujte stav vodící lišty. Použití opotřebené nebo poškozené lišty je velmi nebezpečné. Použitím opotřebené nebo poškozené lišty dojde k poškození řetězu. Řezání s takovým nástrojem bude také výrazně obtížnější a namáhavější.

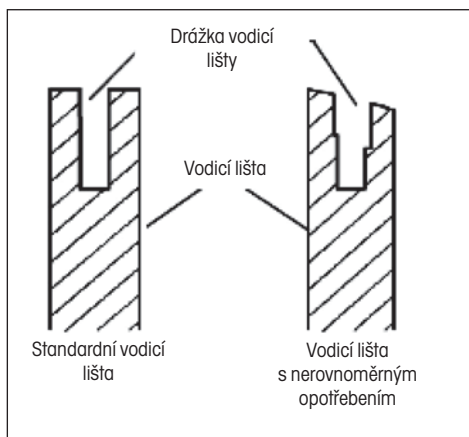

## Běžná údržba vodící lišty

- ✿ Demontujte vodící lištu z tělesa řetězové pily.
- ✿ Z drážky vodící lišty pravidelně odstraňujte piliny. Při čištění použijte špachtli nebo drát.
- ✿ Olejové drážky vyčistěte po skončení každého pracovního dne.
- ✿ Vodící lištu vyměňte, pokud:
  - je ohnutá nebo popraskaná
  - má těžce poškozenou nebo opotřebenou drážku

**POZNÁMKA:** Při výměně vodící lišty postupujte dle pokynů uvedených v tomto návodu. Správný typ lišty najdete v přehledu technických údajů.

# 11. OSTŘENÍ PILOVÉHO ŘETĚZU

Pilový řetěz udržujte ostrý. Řezání bude výrazně rychlejší a především bezpečnější. Tupý řetěz zvyšuje opotřebení řetězky, vodicí lišty, řetězu a pohonu. Pokud musíte na pilu tlačit a při řezání se tvoří pouze piliny s pár odřezky, znamená to, že je řetěz tupý.

**Za tímto účelem doporučujeme kontaktovat autorizovaný servis.**

## Vybavení nezbytné pro ostření pilového řetězu

- ✿ Kulatý pilník viz specifikace technických parametrů
- ✿ Omezovací zub
- ✿ Vodítko pilníku
- ✿ Svěrák
- ✿ Plochý pilník střední velikosti

## Ostření zubů řetězu

Použijte vodítko pro pilování pod úhlem 30° (značka A, viz obrázek).

- ✿ Seřídte napnutí pilového řetězu na správnou úroveň.
- ✿ Upevněte vodicí lišty do svěráku, abyste měli řetěz ve stabilní poloze.

**POZNÁMKA:** Samotný řetěz neupevňujte.

- ✿ Vtlačte kulatý pilník, vložený do vodítka, do drážky mezi horní plech a omezovací zub na řetězu. Řetěz by se měl dotýkat jak horního plechu, tak omezovacího zubu (viz obrázek).

**POZNÁMKA:** Pilujte ve středu vodicí lišty.

**POZNÁMKA:** Na obrázku vidíte umístění vodítka pilníku a směr pilování zubů na levé straně řetězu.

- ✿ Umístěte vodítko pilníku do požadovaného úhlu (značka A, viz obrázek). Ověřte si, že je značka 30° na vodítku pilníku zarovnaná se středem vodicí lišty. Jak se ujistíte, budete pilovat pod úhlem 30°.
- ✿ Pilujte zub směrem zevnitř ven (ve směru B, viz obrázek), dokud nebude ostrý. Pilujte pouze v tomto směru.

**POZNÁMKA:** K naostření zubu by měly postačit dva až tři tahy pilníkem.

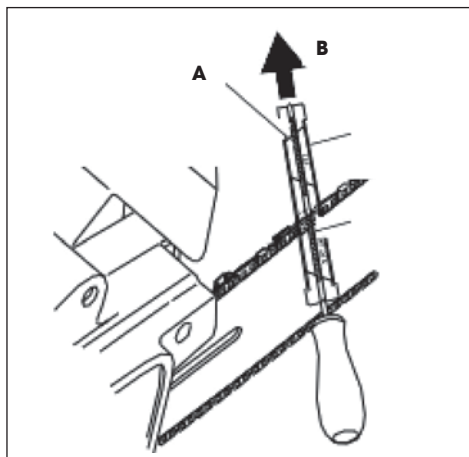

### Pilování omezovacího zubu

Důsledkem ostření zubů řetězu je snížení tolerance omezovacího zubu. Po každém druhém až třetím ostření je nezbytné upravit nastavení omezovacího zubu.

- ✿ Umístěte nástroj pro úpravu omezovacího zubu (viz obr., bod 1) pevně na horní hranu dvou zubů. Ujistěte se, že drážka nástroje zapadla do drážky omezovacího zubu (viz obr., bod 2.)
- ✿ Použijte plochý pilník střední velikosti (viz obr., bod 3). Zapilujte omezovací zub (viz obr., bod 4) do úrovně nástroje pro úpravu omezovacího zubu.
- ✿ Sejměte nástroj pro úpravu omezovacího zubu. Pomocí plochého pilníku zaoblete přední hranu omezovacího zubu (viz obrázek). Při broušení dodržte předepsané hodnoty (viz obr., bod 5).

- POZNÁMKA:** Po několika ručních ostřeních předejte pilový řetěz k naostření autorizovanému servisnímu středisku nebo jej naostřete speciálním ostřícím strojem. Tím obnovíte rovnoměrné naostření všech zubů.

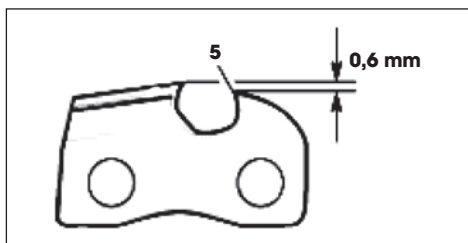
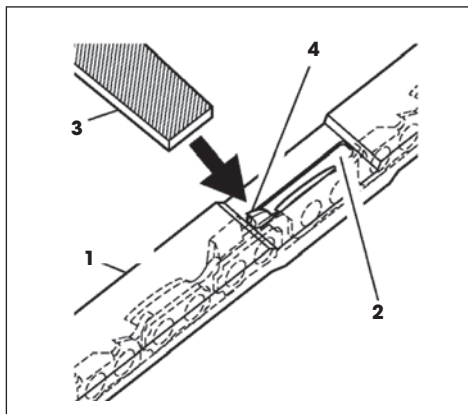

## 12. VÝMĚNA PILOVÉHO ŘETĚZU

**⚠ POZOR!** Při výměně pilového řetězu neupínejte řetězovou pilu ani vodící lištu do svěráku.

Řetěz vyměňte vždy, pokud jsou zuby příliš opotřebené a nelze je naostřit nebo pokud řetěz praskne. Použijte pouze originální náhradní řetěz dle specifikace tohoto návodu k použití. Při výměně řetězu vždy vyměňte také ozubené kolo řetězky. Tím zajistíte správnou pozici řetězu při pohybu. (Poznámka: Specifikaci správného typu řetězu a ozubeného kola najdete v přehledu technických údajů.)

- ✿ Povolte a sejměte šroub vodící lišty.
- ✿ Sejměte kryt řetězky.
- ✿ Sejměte pilový řetěz.
- ✿ Obtočte nový řetěz kolem ozubeného kola, poté podél horní drážky vodící lišty a kolem hrotu vodící lišty.

**⚠ POZOR!** Ujistěte se, že řezné zuby řetězu směřují správným směrem. Řetěz umístěte tak, aby zuby na horní straně lišty směřovaly k přední hraně lišty (viz obrázek).

- ✿ Před umístěním krytu řetězky do pozice si ověřte, že je regulační hrot napínání řetězu zasunutý do regulačního otvoru vodící lišty.
- ✿ Umístěte kryt řetězky zpět na těleso pily.
- ✿ Připevněte kryt řetězky šroubem vodící lišty.

**⚠ POZOR!** Šroub utahujte pouze rukou.

- ✿ Upravte napnutí pilového řetězu.
- ✿ Dotáhněte šroub vodící lišty.

**⚠ POZOR!** Ujistěte se, že jste neumístili pilový řetěz na vodící lištu v opačném směru. V opačném případě bude pila vykazovat nadměrné vibrace a nebude řezat.



## 13. TABULKA ÚDRŽBY

Uvědomte si prosím, že následující intervaly údržby platí pouze pro běžné pracovní podmínky. Je-li vaše denní práce náročnější než běžná, musí se intervaly údržby příslušně zkrátit.		Před každým použitím	Po každé přestávce pro doplnění paliva	Každý týden	Při poškození nebo závadě	Podle potřeby
Celý stroj	Zkontrolovat: úniky, trhliny a opotřebení	X	X			
Kontroly: spínač, startér, páčka plynu a páčka aretace plynu	Kontrola činnosti	X	X			
Brzda řetězu	Kontrola činnosti	X	X			
	Kontrola autorizovanou opravnou				X	
Palivová nádržka a olejová nádržka	Zkontrolovat: úniky, trhliny a opotřebení	X	X			
Palivový filtr	Kontrola a čištění			X		
	Výměna filtračního prvku				X	Každých 6 měsíců
Mazání řetězu	Kontrola výkonu	X	X			
Řetěz	Zkontrolovat: poškození, nabroušení a opotřebení	X	X			
	Kontrola napnutí	X	X			
	Naostření: zkontrolovat hloubku brusu				X	
Lišta	Zkontrolovat: poškození a opotřebení	X	X			
	Čištění drážek a vedení oleje	X				
	Otočení, namazání hnacího kola a zbavení otěpů			X		
Řetězka	Vyměnit				X	
	Zkontrolovat: poškození a opotřebení			X		Výměna s každým novým řetězem
Spojka	Zkontrolovat: poškození a opotřebení			X		
	Vyměnit				X	
Zachycovač řetězu	Zkontrolovat: poškození a opotřebení	X	X			
	Vyměnit				X	
Všechny přístupné šrouby a matice (mimo šroubů na karburátoru)	Zkontrolovat a dotáhnout			X		
Vzduchový filtr	Vyčistit	X				
	Vyměnit				X	Každých 6 měsíců
Žebra válce a štěrbiny v krytu startéru	Vyčistit			X		
Startovací lanko	Zkontrolovat: poškození a opotřebení			X		
	Vyměnit				X	
Karburátor	Zkontrolovat minimální otáčky (řetěz se při minimálních otáčkách nesmí otáčet)	X	X			
Svíčka	Zkontrolovat vzdálenost elektrod			X		
	Vyměnit				X	Každých 6 měsíců
Antivibrační systém	Zkontrolovat: poškození a opotřebení			X		

## 14. ŘEŠENÍ PROBLÉMŮ

<b>POZOR:</b> jednotku vždy vypněte a odpojte zapalovací svíčku, než začnete provádět kontroly doporučené v tabulce, mimo případy, kdy se vyžaduje jednotka v činnosti.		
Když byly zkontrolovány všechny možné příčiny a problém nebyl vyřešen, spojte se s autorizovaným servisním střediskem. Když zjistíte problém, který nebyl uveden v tabulce, spojte se s autorizovaným servisním střediskem.		
<b>PROBLÉM</b>	<b>MOŽNÉ PŘÍČINY</b>	<b>ŘEŠENÍ</b>
Motor nelze nastartovat nebo zhasne několik sekund po nastartování. (Ujistěte se, že přepínač je v poloze „I“)	<ol style="list-style-type: none"> <li>1. Svíčka nedává jiskru</li> <li>2. Motor je přehlcený</li> </ol>	<ol style="list-style-type: none"> <li>1. Zkontrolujte jiskru svíčky. Pokud svíčka nedává jiskru, opakujte test s novou svíčkou (WXL7T).</li> <li>2. Vyjměte svíčku a několikrát zatáhněte za startování. Poté očistěnou svíčku namontujte zpět a statujte bez sytiče.</li> </ol>
Motor se rozjede, ale řádně nezvyšuje otáčky nebo při vysokých otáčkách nepracuje správně.	Karburátor se musí seřadit.	Spojte se s autorizovaným servisním střediskem pro seřízení karburátoru
Motor nedosáhne plných otáček a/nebo příliš kouří.	<ol style="list-style-type: none"> <li>1. Zkontrolujte směs oleje s benzínem.</li> <li>2. Znečištěný vzduchový filtr.</li> <li>3. Karburátor se musí seřadit.</li> </ol>	<ol style="list-style-type: none"> <li>1. Použijte nový benzín a olej vhodný pro dvoutaktní motory.</li> <li>2. Vyčistěte; viz pokyny v kapitole 11.</li> <li>3. Spojte se s autorizovaným servisním střediskem pro seřízení karburátoru.</li> </ol>
Motor nastartuje, funguje a zrychluje, ale nedrží si volnoběžné otáčky.	Karburátor se musí seřadit.	Spojte se s autorizovaným servisním střediskem pro seřízení karburátoru.
Lišta a řetěz se během činnosti zahřívají a kouří	<ol style="list-style-type: none"> <li>1. Prázdňá nádržka na olej pro řetěz</li> <li>2. Příliš napnutý řetěz</li> <li>3. Špatná činnost mazací soustavy</li> </ol>	<ol style="list-style-type: none"> <li>1. Nádržka na olej se musí naplnit pokaždé, když se plní palivová nádržka.</li> <li>2. Napnutí řetězu; viz pokyny v kapitole 5.</li> <li>3. Nechte jet na maximální otáčky 15-30 sekund. Zastavte a zkontrolujte, jestli olej odkapává ze špičky lišty. Pokud tam olej je, může být vadná činnost způsobena volným řetězem nebo poškozenou lištou. Pokud olej neodkapává, spojte se s autorizovaným servisním střediskem</li> </ol>
Motor se rozjede, ale řetěz se netočí. <b>POZOR:</b> když je motor v činnosti, nikdy se nedotýkejte řetězu	<ol style="list-style-type: none"> <li>1. Brzda řetězu zapnutá</li> <li>2. Příliš napnutý řetěz</li> <li>3. Montáž lišty a řetězu</li> <li>4. Poškozený řetěz a/nebo lišta</li> <li>5. Poškozená spojka a/nebo pastorek</li> </ol>	<ol style="list-style-type: none"> <li>1. Vypněte brzdu řetězu; viz kapitola 7.</li> <li>2. Napnutí řetězu; viz pokyny v kapitole 9.</li> <li>3. Viz pokyny v kapitole 5.</li> <li>4. Viz pokyny v kapitole 11. a 13.</li> <li>5. V případě potřeby vyměňte; spojte se s autorizovaným servisním střediskem</li> </ol>

# 15. TECHNICKÉ PARAMETRY

## Hnací jednotka

1	Zdvihový objem (cm <sup>3</sup> ):	25,4
2	Palivo:	Směs (benzín 25 : olej pro dvoutaktní motory 1)
3	Objem palivové nádrže (ml)	280
4	Olej pro mazání řetězu:	Motorový olej SAE č. 10W-30
5	Kapacita olejové nádrže (ml):	200
6	Karburátor:	Typ membrány
7	Systém zapalování:	Pointless (CDI)
8	Zapalovací svíčka:	LD L8RTF
9	Systém mazání olejem:	Automatické čerpadlo
10	Řetězka (zubů × rozteč):	6T × 3/8
11	Rozměry (D × Š × V) mm:	300 × 260 × 240 mm
12	Suchá hmotnost, pouze hnací jednotka (kg):	3,2

## Řezací ústrojí

13	Vodící lišta	
14	Typ:	Špička s ozubeným kolem
15	Rozměry:	10"
16	Pilový řetěz	
17	Rozteč (in. (mm)):	3/8 (9,53)
18	Šířka (in. (mm)):	0,05 (1,27)

## Technické údaje se mohou změnit bez předchozího upozornění

Pokud zjistíte, že vibrace přenášené do rukojeti jsou mnohem větší než u nové pily, zkontrolujte opotřebení silentbloků (upevňovací prvky s gumovým povrchem) a v případě potřeby kontaktujte autorizované servisní středisko za účelem jejich výměny.

**⚠ POZOR!** Práce s řetězovou pilou při nesprávně fungujícím antivibračním systému může vést ke zdravotním problémům.



## 16. LIKVIDACE

### **POKYNY A INFORMACE K LIKVIDACI VYŘAZENÝCH OBALOVÝCH MATERIÁLŮ**

Vyřazený obalový materiál zlikvidujte v místě určeném pro likvidaci odpadů ve vašem bydlišti.



Toto zařízení a jeho příslušenství je vyrobeno z různých materiálů, jako například z kovu a plastů.

Poškozené díly odnešte do recyklačního střediska. Dotazy směřujte na příslušné oddělení místního úřadu.



Tento produkt splňuje všechny základní požadavky všech příslušných směrnic EU.

Text, design a technické údaje se mohou změnit bez předchozího upozornění a vyhrazujeme si právo provádět takové změny.

Návod k obsluze v originálním jazyku.

# 17. PROHLÁŠENÍ O SHODĚ

# FAST®

FAST ČR, a.s.  
U Sanitasy 1621, 251 01 Říčany, Czech Republic  
tel.: +420 323 204 111, fax: +420 323 204 110

## EU PROHLÁŠENÍ O SHODĚ

**Produkt/ značka:** Benzinová řetězová pila / FIELDMANN

**Typ/ model:** FZP 25410-B jako výrobní model LD825  
Motor 25,4cm<sup>3</sup> (1E34F); 0,7 kW; max. otáčky 12000/m<sup>-1</sup>  
naměřená hladina akustického výkonu: L<sub>PA</sub>= 100,4 dB(A)  
garantovaná hladina akustického výkonu: L<sub>WA</sub>= 110 dB(A)

**Výrobce:** FAST ČR, a.s.  
U Sanitasy 1621, 251 01 Říčany, Czech Republic  
VAT no: CZ24777749

Toto prohlášení o shodě se vydává na výhradní odpovědnost výrobce.

Předmět výše popsaného prohlášení je v souladu s příslušnými harmonizačními právními předpisy Unie:

Směrnice MD 2006/42/EC                      Směrnice EMC 2014/30/EU  
Směrnice NEE 2000/14/EC                    Směrnice RoHS 2011/65/EU+(EU)2015/863  
Směrnice Emission of gaseous 2016/168/EU

Příslušné harmonizované normy a další technické specifikace:

EN ISO 11681-2:2022                      EN ISO 14982:2009  
EN ISO 12100:2010

# CE

Místo vydání: Praha  
Datum vydání: 21. 08. 2023

Jméno: Petr Uher – Odpovědná osoba  
Podpis:

FAST FAST ČR, a.s.  
U Sanitasy 1621, 251 01 Říčany  
tel.: +420 323 204 111  
IČO: 247 77 749, DIČ: CZ 247 77 749

IČO:24777749, DIČ:CZ24777749

Bankovní spojení: Komerční banka Praha 1, č.ú. 89309011/0100, ČSOB Praha 1, č.ú. 8010-0116233383/0300  
Česká spořitelna Praha 4, č.ú. 2375682/0800

# Reťazová píla

## NÁVOD NA OBSLUHU

**Ďakujeme vám za kúpu tejto reťazovej píly. Pred použitím si pozorne prečítajte tento návod na obsluhu a uschovajte ho na prípadné neskoršie použitie.**

## OBSAH

1. VŠEOBECNÉ BEZPEČNOSTNÉ POKYNY.....	61
Dôležité bezpečnostné upozornenia .....	61
Balenie .....	61
Návod na obsluhu .....	61
2. POPIS ŠTÍTKOV S POKYNNAMI, KTORÉ SA NACHÁDZAJÚ NA TOMTO NÁRADÍ.....	62
3. BEZPEČNOSTNÉ POKYNY .....	63
Pred použitím náradia s motorickým pohonom.....	63
Bezpečnosť pracovníka obsluhy, vybavenie na prácu a odev.....	63
Pokyny na manipuláciu s palivom.....	65
4. INŠTALÁCIA VODIACEJ LIŠTY A PÍLOVEJ REŤAZE .....	66
5. OVLÁDANIE MOTORA .....	68
ŠTARTOVANIE MOTORA .....	68
KONTROLA ZÁSOBY OLEJA.....	69
NASTAVENIE KARBURÁTORA .....	69
6. PLNENIE PALIVOVEJ NÁDRŽE A OLEJOVEJ NÁDRŽE .....	70
PLNENIE OLEJOVEJ NÁDRŽE .....	70
PLNENIE PALIVOVEJ NÁDRŽE .....	70
7. POUŽITIE .....	72
ŠTARTOVANIE MOTORA .....	72
VYPNUTIE MOTORA.....	72
BRZDA REŤAZE.....	72
UVOĽNENIE BRZDY REŤAZE.....	72
KONTROLA MAZANIA REŤAZE.....	73
VYSLOBODENIE UVIAZNUTEJ PÍLY.....	73
REZANIE.....	73
STÍNANIE STROMOV .....	73
8. NASTAVENIE NAPNUTIA REŤAZE.....	75
9. REZANIE .....	75
Bezpečnostná brzda (ochrana proti spätnému rázu).....	75
Stínanie stromu.....	76
Rezanie polien.....	76
Poleno ležiace na zemi .....	76
Poleno nad zemou.....	77
Odvetvovanie padnutého stromu.....	77

10. ČISTENIE A ÚDRŽBA NÁRADIA.....	77
Údržba po každom použití.....	77
Čistenie telesa reťazovej píly.....	77
Údržba vodiacej lišty.....	78
Bežná údržba vodiacej lišty.....	78
11. OSTRENIE PÍLOVEJ REŤAZE.....	79
Vybavenie nevyhnutné na ostrenie pílovej reťaze.....	79
Ostrenie zubov reťaze.....	79
Pilovanie obmedzovacieho zuba.....	80
12. VÝMENA PÍLOVEJ REŤAZE.....	81
13. TABUĽKA ÚDRŽBY.....	82
14. RIEŠENIE PROBLÉMOV.....	83
15. TECHNICKÉ PARAMETRE.....	84
Hnacia jednotka.....	84
16. LIKVIDÁCIA.....	85
17. VYHLÁSENIE O ZHODE.....	86

# 1. VŠEOBECNÉ BEZPEČNOSTNÉ POKYNY

## Dôležité bezpečnostné upozornenia

- ✿ Výrobok opatrne vybalte a dávajte pritom pozor, aby z obalu nevypadla žiadna súčasť výrobku, kým nebude skontrolovaná úplnosť dodávky.
- ✿ Uložte tento výrobok na suchom mieste mimo dosahu detí.
- ✿ Prečítajte si všetky varovania a pokyny. Ak nebudete dodržiavať uvedené výstrahy a pokyny, môže dôjsť k úrazu elektrickým prúdom, k požiaru alebo k vážnemu zraneniu.

## Balenie

Tento výrobok je umiestnený v obale, ktorý zabraňuje jeho poškodeniu počas prepravy. Tento obal predstavuje druhotnú surovinu, a preto ho je možné odovzdať na recykláciu.

## Návod na obsluhu

Pred začatím práce s týmto náradím si prečítajte nasledujúce pokyny týkajúce sa bezpečnosti a spôsobu používania. Oboznámte sa s ovládacími prvkami a so správnym použitím tohto náradia. Návod na obsluhu príručky uložte na bezpečnom mieste, kde ho bude možné ľahko nájsť v prípade potreby opakovaného nahliadnutia. Aspoň počas platnosti záruky uschovajte originálny obal vrátane vnútorného obalového materiálu, záručného listu a dokladu o kúpe.

Ak potrebujete toto náradie prepraviť na iné miesto, zabalte ho do originálnej lepenkovej škatule, aby bola zaistená jeho maximálna ochrana počas manipulácie a prepravy (napríklad pri sťahovaní alebo pri odosielaní tohto výrobku s cieľom vykonania opravy).

 **POZNÁMKA:** Ak budete náradie s motorickým pohonom odovzdávať inej osobe, priložte k nemu tento návod na obsluhu.

Dodržiavanie pokynov uvedených v priloženom návode na obsluhu je nevyhnutným predpokladom správneho spôsobu použitia tohto náradia s motorickým pohonom. Okrem pokynov na obsluhu obsahuje tento návod na obsluhu aj pokyny na vykonávanie údržby a opráv.

**Výrobca nenesie žiadnu zodpovednosť za nehody alebo škody vzniknuté v dôsledku nedodržania pokynov v tomto návode.**

**Táto reťazová píla nie je určená na profesionálne použitie.**

## 2. POPIS ŠTÍTKOV S POKYNYMI, KTORÉ SA NACHÁDZAJÚ NA TOMTO NÁRADÍ



Pred použitím náradia s motorickým pohonom si pozorne prečítajte návod na obsluhu.



Pri prevádzkovaní náradia s motorickým pohonom noste pomôcky ako ochranné okuliare, chrániče sluchu atď.



Pri práci držte reťazovú pílu vždy oboma rukami.



Pri práci používajte ochranné rukavice.



Používajte pevnú pracovnú obuv.



Pozor! Nebezpečenstvo spätného rázu.



Varovanie! Pozor!

## 3. BEZPEČNOSTNÉ POKYNY

**⚠️ POZOR!** Bezpečnostné pokyny v tomto návode na obsluhu sú označené symbolom obsahujúcim kritické body, z ktorých jednému je nutné venovať pozornosť pri práci s náradím s motorickým pohonom, aby sa predišlo ťažkým alebo smrteľným zraneniam. Pozorne si prečítajte pokyny a dodržujte ich.

**⚠️ POZOR!** Tento symbol označuje pokyny, ktoré je nutné dodržiavať, aby sa predišlo nehodám, ktoré by mohli viesť k ťažkým alebo smrteľným zraneniam.

**📖 POZNÁMKA:** Tento symbol označuje tip alebo užitočné pokyny na prácu s náradím s motorickým pohonom.

### Pred použitím náradia s motorickým pohonom

- ☼ Pred použitím náradia s motorickým pohonom si pozorne prečítajte návod na obsluhu.
- ☼ Náradie s motorickým pohonom nepoužívajte, ak ste pod vplyvom alkoholu alebo narkotík alebo ak ste unavení alebo vyčerpaní. Náradie s motorickým pohonom nepoužívajte, ak používate lieky, ktoré by mohli narušiť alebo obmedziť vaše rozhodovacie schopnosti pre bezpečné prevádzkovanie náradia s motorickým pohonom.
- ☼ Náradie s motorickým pohonom nepoužívajte vo vnútorných priestoroch, pretože vytvára plyny obsahujúce oxid uhoľnatý.
- ☼ Náradie s motorickým pohonom nikdy nepoužívajte za nižšie uvedených podmienok:
  - Ak je pracovný povrch klzký alebo ak vám poveternostné podmienky neumožňujú stabilný postoj pri práci s náradím s motorickým pohonom.
  - Ak je tma, hustá hmla alebo je zlé počasie obmedzujúce viditeľnosť pracovného priestoru.
  - Počas dažďa, búrky alebo pri silnom vetre alebo za podmienok, ktoré by mohli byť nebezpečné pri prevádzkovaní náradia s motorickým pohonom.
- ☼ Ak používate reťazovú pílu prvýkrát, pred začatím práce konzultujte so skúseným používateľom.
- ☼ Únava alebo fyzické vyčerpanie môže viesť k nepozornosti, ktoré môže mať za následok ťažké zranenie.
- ☼ Obmedzte čas prevádzkovania náradia s motorickým pohonom na cca 10 minút na jednotlivé použitia a medzi intervalmi práce sa snažte odpočívať cca 10 – 20 minút. Obmedzte celkové množstvo práce na cca 2 hodiny za deň.
- ☼ Dbajte na to, aby ste mali k dispozícii návod na obsluhu pre prípad potreby jeho použitia.
- ☼ Ak náradie s motorickým pohonom predávate, prenájimate alebo odovzdávate, priložte k nemu návod na obsluhu.
- ☼ Nikdy nedovoľte deťom alebo iným osobám nedostatočne oboznámeným s návodom na obsluhu používať náradie s motorickým pohonom.

### Bezpečnosť pracovníka obsluhy, vybavenie na prácu a odev

- ☼ Pri práci s reťazovou pílou musíte používať nasledujúci pracovný odev a osobné ochranné pracovné prostriedky:
  - Prilba
  - Ochranné okuliare alebo ochranný tvárový štít
  - Pracovné rukavice
  - Protišmyková pracovná obuv
  - Chrániče sluchu

- ✿ Okrem toho by ste tiež mali mať
  - Priložené náradie
  - Dostatok paliva a oleja na mazanie reťaze
  - Príslušenstvo na označenie pracovného priestoru (lano, výstražné značky)
  - Píšťala (na privolanie pomoci)
  - Ručná píla alebo sekera (na odstraňovanie prípadných prekážok)
- ✿ Pri práci nikdy nenoste voľné oblečenie a šperky, ktoré by mohli byť zachytené reťazovou pilou. Pri práci nenoste sandále a nepracujte bosí.
- ✿ Kontrolujte pracovný priestor, rezaný objekt a smer rezu. Odstráňte prekážky.
- ✿ Nikdy nezačínajte prácu v nevypratanom priestore, bez stabilného postoja a bez naplánovanej unikovej cesty pre prípad pádu stromu.
- ✿ Venujte zvýšenú pozornosť osobám a zvieratám v okolí a udržujte ich v bezpečnej vzdialenosti minimálne 2,5-násobku dĺžky rezaného objektu.
- ✿ Náradie s motorickým pohonom kontrolujte z hľadiska poškodenia, opotrebenia alebo chýbajúcich dielov. Náradie s motorickým pohonom nikdy nepoužívajte, ak je poškodené, nesprávne nastavené alebo nekompletné. Kontrolujte zastavenie reťaze po uvoľnení ovládača plynu.
- ✿ Udržujte rukoväti suché, čisté a nepokvapkané olejom a palivom.
- ✿ Nedotýkajte sa tlmiča, zapaľovacej sviečky alebo iných kovových dielov motora za chodu náradia s motorickým pohonom alebo ihneď po jeho vypnutí, pretože hrozí nebezpečenstvo popálenia alebo zasiahnutia elektrickým prúdom.
- ✿ Veľkú pozornosť venujte rezaniu tenkých vetiev alebo kmeňov, pretože krehký materiál sa môže zachytiť do reťaze a vymrštiť sa smerom k pracovníkovi obsluhy a spôsobí tak stratu rovnováhy.
- ✿ Pri rezaní napnutých vetiev nezabudnite, že pri prerзанí a uvoľnení napnutia sa môžu vymrštiť.
- ✿ Skontrolujte prítomnosť suchých vetiev, ktoré sa mohli uvoľniť zo spadnutého stromu, a odstráňte ich.
- ✿ Pred odložením náradia s motorickým pohonom dbajte na to, aby bolo vypnuté.

**⚠ POZOR, nebezpečenstvo spätného rázu!** Spätný ráz môže nastať vtedy, keď sa špička vodiacej lišty dostane do kontaktu s objektom alebo keď rezaný materiál zovrie reťaz. Počas kontaktu s objektom môže dôjsť k vymršteniu reťazovej píly, pričom sa vodiaca lišta pohybuje nahor a dozadu smerom k pracovníkovi obsluhy. Zovretie reťaze môže mať za následok rýchly pohyb vodiacej lišty smerom k pracovníkovi obsluhy. Obe tieto reakcie môžu viesť k strate kontroly nad reťazovou pilou a následným ťažkým zraneniam. Nespoliehajte sa iba na bezpečnostné funkcie reťazovej píly. Ako pracovník obsluhy reťazovej píly musíte neustále dodržiavať pravidlá prevencie zranení a škôd.

- ✿ Ak ste oboznámení s princípom spätného rázu, môžete obmedziť alebo eliminovať moment prevrtenia. Neočakávané reakcie vedú k nehodám.
- ✿ Ak beží motor, držte reťazovú pílu oboma rukami, pravou rukou na zadnej rukoväti a ľavou rukou na prednej rukoväti. Rukoväť pevne držte palcom okolo proti ostatným prstom. Pevný úchop pomáha obmedziť spätný ráz a udržať reťazovú pílu pod kontrolou.
- ✿ V pracovnom priestore nesmú byť žiadne prekážky. Pri práci s reťazovou pilou sa voľný koniec vodiacej lišty nesmie dotknúť vetvy, kmeňa alebo inej prekážky.
- ✿ Režte pri vysokých otáčkach motora.
- ✿ Stabilný postoj je nutné udržiavať po celý čas rezania, nerežte nad výškou pliec.
- ✿ Dodržujte pokyny výrobcu týkajúce sa mazania a brúsenia reťaze.
- ✿ Používajte iba náhradné reťaze a vodiace lišty špecifikované výrobcom alebo ich ekvivalenty.



## Pokyny na manipuláciu s palivom

Motor náradia s motorickým pohonom je určený na prevádzku na vysoko horľavé palivo. Nádoby s palivom nikdy neskladujte a čerpadlo nedoplňujte v blízkosti otvoreného ohňa, kachiel, elektrických vedení, prebiehajúceho zvráňania alebo iných zdrojov tepla alebo ohňa, ktoré by mohli viesť k zapáleniu.

- ☼ Pri práci s náradím s motorickým pohonom a pri doplňovaní paliva je zakázané fajčenie.
- ☼ Pri doplňovaní paliva dbajte na to, aby náradie s motorickým pohonom bolo vypnuté a aby v blízkosti nebol otvorený oheň.
- ☼ Ak je náradie s motorickým pohonom poliate palivom, utrite ho suchou tkaninou.
- ☼ Po doplnení paliva naskrutkujte viečko palivovej nádrže a náradie s motorickým pohonom dajte minimálne 3 m od miesta, kde sa doplňovalo palivo, a potom ho naštartujte.



Hodnota emisií hluku podľa európskej smernice 2000/14/ES

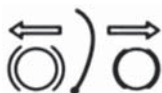

Nastavenie napnutia reťaze



Plniace hrdlo paliva (alebo viečko palivovej nádrže)



Plniace hrdlo oleja (alebo viečko olejovej nádrže)



Gombík sýtiča

## 4. INŠTALÁCIA VODIACEJ LIŠTY A PÍLOVEJ REŤAZE

Štandardné balenie píly obsahuje zobrazené položky.

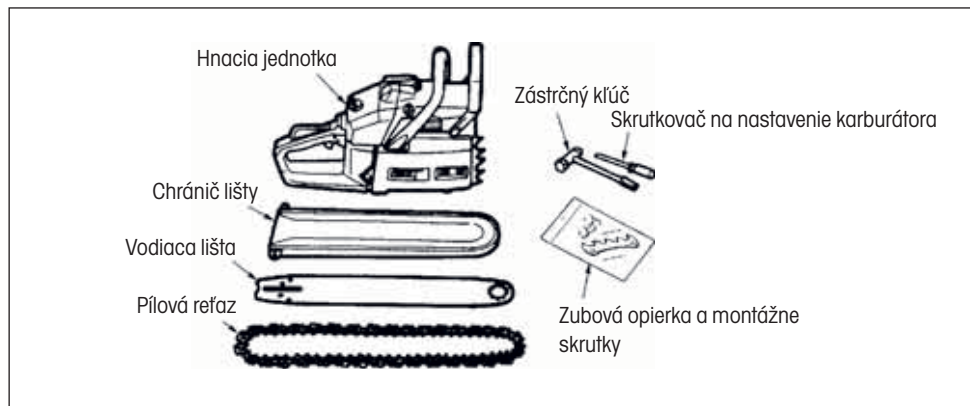

Otvorte škatuľu a nasledujúcim spôsobom nainštalujte na hnaciu jednotku vodiacu lištu a pílovú reťaz:

**VAROVANIE!** Pílová reťaz má veľmi ostré hrany. Z bezpečnostných dôvodov používajte silné ochranné rukavice.

1. Ťahaním chrániča smerom k prednej rukoväti skontrolujte, či nie je v zábere brzda reťaze.
2. Uvoľnite matice a odstráňte kryt reťaze.
3. Nainštalujte na hnaciu jednotku priloženú zubovú opierku.
4. Nasadte reťaz na reťazku a, zatiaľ čo pripevňujete pílovú reťaz okolo vodiacej lišty, namontujte vodiacu lištu na hnaciu jednotku. Nastavte polohu matice napínača reťaze na kryte reťaze na dolný otvor vodiacej lišty.

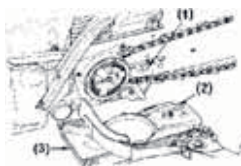

- (1) Otvor
- (2) Matica napínača
- (3) Kryt reťaze

**POZNÁMKA:** Venujte pozornosť správne smeru pílovej reťaze.

Smer pohybu



5. Pripevnite k hnacej jednotke kryt reťaze a dotiahnite matice rukou.

6. Zatiaľ čo podopierate hrot lišty, nastavte napnutie reťaze otočením skrutky napínača tak, aby sa viazacie pásky len dotýkali dolnej strany kolajnice lišty.

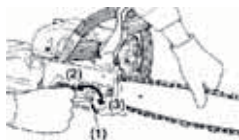

- (1) Skrutka napínača  
(2) Uvoľniť  
(3) Napnúť

7. Dotiahnite matice pevne, zatiaľ čo podopierate hrot lišty (12 \_ 15 Nm). Potom posunutím reťaze rukou skontrolujte plynulé otáčanie reťaze a správne napnutie. Ak je to nutné, znovu nastavte s uvoľneným krytom reťaze.
8. Uťahnite skrutku napínača.

**POZNÁMKA:** Na začiatku používania zväčší nová reťaz svoju dĺžku. Napnutie často kontrolujte a nastavujte, pretože uvoľnená reťaz môže ľahko spadnúť alebo môže spôsobiť rýchle opotrebovanie seba samej a vodiacej lišty.

## 5. OVLÁDANIE MOTORA

**⚠ VAROVANIE!** Použitie reťazovej pily s prasknutými alebo chýbajúcimi dielmi je veľmi nebezpečné. Pred naštartovaním motora sa uistite, že sú správne nainštalované všetky diely vrátane lišty a reťaze.

### ŠTARTOVANIE MOTORA

1. Doplňte palivovú nádrž a olejovú nádrž reťaze, v tomto poradí, a viečka pevne dotiahnite.

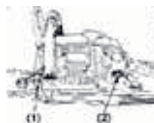

- (1) Olej na mazanie reťaze
- (2) Palivo

2. Nastavte prepínač do polohy T.



- (1) Prepínač
- (2) Západka
- (3) Páčka škrtiacej klapky
- (4) Blokovanie škrtiacej klapky

3. Zatiaľ čo držíte páčku škrtiacej klapky spoločne s blokovaním škrtiacej klapky, zatlačte dovnútra bočnú západku a uvoľnite páčku škrtiacej klapky na jej podržanie v štartovacej polohe.
4. Vytiahnite gombík sýtiča do uzavretej polohy.



Gombík sýtiča

**📖 POZNÁMKA:** Pri opakovanom štartovaní bezprostredne po zastavení motora nastavte gombík sýtiča do polohy prvého stupňa (sýtič otvorený a páčka škrtiacej klapky v štartovacej polohe).

**📖 POZNÁMKA:** Ak je gombík sýtiča vytiahnutý, nevráti sa do prevádzkovej polohy, a to ani vtedy, keď naň zatlačíte prstom. Ak chcete vrátiť gombík sýtiča do prevádzkovej polohy, vytiahnite namiesto toho páčku škrtiacej klapky.

5. Zatiaľ čo držíte pílu bezpečne na zemi, prudko zatiahnite za štartovacie lanko.



**⚠ VAROVANIE!** Neštartujte motor, ak držíte reťazovú pílu vo vzduchu v ruke. Reťazová píla by mohla zasiahnuť vaše telo. To je veľmi nebezpečné.

6. Po naskočení motora najprv zatlačte gombík sýtiča dovnútra do polohy prvého stupňa a potom opätovným zatiahnutím štartéra naštartujte motor.
7. Nechajte motor zahriať s páčkou škrtiacej klapky mierne vyťahnutou.

**⚠ VAROVANIE!** Udržujte dostatočnú vzdialenosť od pílovej reťaze, pretože po naštartovaní motora sa začne otáčať.

## KONTROLA ZÁSObY OLEJA

**⚠ VAROVANIE!** Pri kontrole zásoby oleja zaistíte, aby sa nastavila lišta a reťaz. Ak tomu tak nie je, môžu sa odkryť otáčajúce sa diely. To je veľmi nebezpečné.

Po naštartovaní motora nechajte reťaz bežať strednou rýchlosťou a pozrite sa, či olej na mazanie reťaze nie je rozptýlený tak, ako je uvedené na obrázku.

Olej na mazanie reťaze



Prúd oleja na mazanie reťaze je možné zmeniť vložením skrutkovača do otvoru v dolnej časti na boku spojky. Nastavte podľa pracovných podmienok.



Nastavenie prúdu oleja na mazanie reťaze

**📖 POZNÁMKA:** Po spotrebovaní paliva by mala byť olejová nádrž takmer prázdna. Pri dopĺňaní paliva nezabudnite vždy doplniť aj olejovú nádrž.

## NASTAVENIE KARBURÁTORA



- (1) L ihla
- (2) H ihla
- (3) Skrutka nastavenia chodu naprázdno

Karburátor na vašom zariadení je od výrobcu nastavený, ale v dôsledku zmeny prevádzkových podmienok môže vyžadovať jemné doladenie.

Pred nastavením karburátora zaistíte, aby boli dodávané vzduchové/palivové filtre čisté a aby bolo palivo správne namiešané.

Pri nastavovaní postupujte nasledujúcim spôsobom:

**📖 POZNÁMKA:** Zaistíte, aby sa karburátor nastavoval s pripevnenou reťazou lišty.

## 6. PLNENIE PALIVOVEJ NÁDRŽE A OLEJOVEJ NÁDRŽE

### PLNENIE OLEJOVEJ NÁDRŽE

**⚠ VAROVANIE!** Nikdy nepoužívajte vyjazdený olej! Odpadový olej je škodlivý pre životné prostredie a môže spôsobiť poškodenie. Na mazanie lišty a reťaze je nutné používať iba olej pre reťazové pily. Používajte olej s aditívami, aby sa obmedzilo trenie a opotrebenie a aby sa na lište a reťazi neusadzovala živica.

**⚠ VAROVANIE!** Pred plnením olejovej nádrže vždy vypnite reťazovú pílu.

1. Očistite okolie viečka olejovej nádrže, aby sa predišlo vniknutiu nečistôt dovnútra.
2. Vyskrutkujte viečko olejovej nádrže a nalejte olej pre reťazové pily (kapacita nádrže 260 ml).
3. Naskrutkujte späť viečko olejovej nádrže.
4. Pred začatím práce skontrolujte dodávku oleja: zapnite reťazovú pílu a držte ju nad vhodným podkladom. Ak sa maže dostatočne, vytvorí sa malá stopa odkvapávajúceho oleja (obr. 12).

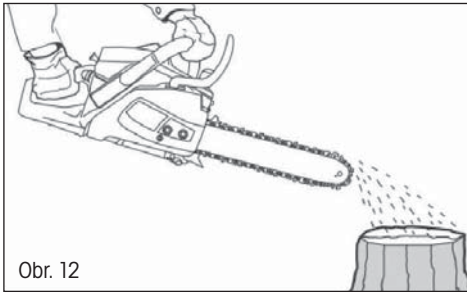

Obr. 12

**⚠ VAROVANIE!** Vždy kontrolujte hladinu oleja. Reťazovú pílu neprevádzkujte pri nedostatočnom mazaní reťaze.

Správne mazanie je nevyhnutné na obmedzenie trenia reťaze a lišty. Prevádzkovanie reťazovej pily s nedostatočným mazaním znižuje výkonnosť a skracuje životnosť a spôsobuje rýchle opotrebenie reťaze a lišty v dôsledku prehrievania. Táto reťazová píla je vybavená systémom automatického mazania zaisťujúcim dostatočné mazanie lišty a reťaze. Dodávka oleja do lišty sa zvyšuje úmerne zvyšujúcim sa otáčkam motora.

### PLNENIE PALIVOVEJ NÁDRŽE

#### **VAROVANIE: Pri plnení nádrže:**

**Reťazová píla musí byť vždy vypnutá a vychladnutá.**

**Pri doplňovaní paliva nefajčíte. V blízkosti paliva nesmie byť oheň alebo iskry.**

**Pred doplňovaním paliva nechajte reťazovú pílu úplne vychladnúť. Nepokúšajte**

**sa doplňovať palivo pri horúcom motore. Ak sa palivo rozleje, ihneď prerušte**

**doplňovanie paliva a neštartujte motor. Odstráňte rozliate palivo a palivo do stroja**

**doplňte na inom mieste**

**Palivovú nádrž nikdy neplňte až po okraj, pretože hrozí riziko pretečenia.**

**Palivo nedoplňujte v uzatvorenom alebo nevetranom priestore.**

Palivom pre toto náradie je zmes bezolovnatého benzínu a schváleného motorového oleja. Pri zmiešavaní benzínu s olejom používajte iba benzín neobsahujúci etanol alebo metanol.

Bezolovnatý benzín je benzín kvalitného typu. Napomáha predísť poškodeniu palivových vedení motora a ďalších častí motora.

Odporúčaný pomer zmesi je 40 : 1. Pred naplnením skontrolujte správny pomer zmesi.

#### **a. Zmiešavanie**

- Zmiešavajte v čistej prázdnej nádobe (dodanej).
- Do nádoby nalejte olej.
- Do nádoby nalejte palivo. Zmes dostatočne dlho miešajte (dlhšie než jednu minútu), aby sa dosiahlo správne premiešanie.

#### **b. Plnenie palivovej nádrže**

- Vyskrutkujte a odoberte viečko palivovej nádrže.
- Nádrž pomaly naplňte zmesou. Neprekročte maximálnu kapacitu (najlepšie je plniť do 80 % kapacity).
- Vráťte späť viečko palivovej nádrže a utiahnite ho.
- V prípade potreby utrite vyliate palivo.

**Poznámka:** Aby sa predišlo poškodeniu a nehode, NEPOUŽÍVAJTE INÉ ZMESI A INÉ TYPY OLEJA/BENZÍNU

#### **c. Skladovanie paliva**

Palivo sa musí skladovať v čistej a bezpečnej nádobe a trvalo uzatvorené.

Ak výrobok dlhodobo nepoužívate, vylejte zmes paliva do nádoby.

Nenechávajte palivo dlhodobo vo výrobku. Palivo môže upchať karburátor a motor nebude pracovať správne.

#### **d. Likvidácia paliva**

Ak sa palivo dlho nepoužíva a zostarne, zlikvidujte ho predpísaným spôsobom. Dodržujte platné predpisy na likvidáciu palív

## 7. POUŽITIE

Pred použitím reťazovej píly prezrite pracovný priestor. Musí byť uprataný. Odstráňte všetky vetvy, prekážky a iné veci, ktoré by mohli spôsobiť poškodenie pri rezaní. Jednotka musí byť stále naplnená palivom a použiteľná. Skontrolujte hladinu náplne a v prípade potreby doplňte.

### ŠTARTOVANIE MOTORA

1. Držte prednú rukoväť jednou rukou a reťazovú pílu dajte na zem. Prišliapnite zadnú rukoväť.
2. Spínač zapaľovania uveďte do polohy I (ON).
3. 4- až 5-krát stlačte zapalovanie, aby sa v balóniku objavilo palivo.
4. Zatiahnite páku sýtiča k sebe tak, aby sa zaisťila. Klapka sýtiča sa zavrie.
5. Pomaly zatiahnite za štartovaciu rukoväť, kým neucítite odpor. Potom ťahajte lanko plynulým pohybom do vzdialenosti max. 50 – 60 cm. Tento postup niekoľkokrát zopakujte, kým sa motor nenašartuje.
6. Stlačte blokovanie ovládača plynu a ovládač plynu. Klapka sýtiča sa automaticky otvorí a páka sýtiča sa vráti do pôvodnej polohy.

**⚠ VAROVANIE!** Pred zastavením cievky štartéra nenechajte lanko vytiahnuť celé. To spôsobí zničenie štartéra, na ktoré sa nevzťahuje záruka.

### VYPNUTIE MOTORA

1. Uvoľnite blokovanie ovládača plynu a ovládač plynu, aby motor mohol bežať na voľnobeh.
2. Vypnite motor uvedením spínača do polohy O (OFF).

**POZNÁMKA:** Na núdzové vypnutie motora zapnite brzdú reťaze a uveďte spínač do polohy „0“.

### BRZDA REŤAZE

Štartovanie je nutné vždy vykonávať s aktivovanou brzdou reťaze. Brzda reťaze je zariadenie, ktoré automaticky zastaví reťaz v prípade spätného pohybu pri odskočení píly. Brzda sa normálne aktivuje automaticky zotrvačnou silou.

Zabrzdí sa aj manuálne zatlačením páky brzdy dole a dopredu.

Keď je brzda zapnutá, zo základne páky brzdy sa vysunie žltá značka.

Na uvoľnenie brzdy zatiahnite páku brzdy nahor, až zaklapne.

Keď je brzda zabrzdená, uvoľnite spúšť, aby sa znížili otáčky motora. Trvalý chod pri zabrzdenej brzdě spôsobí prehriatie spojky a prípadné problémy.

Pri kontrole stroja pred použitím skontrolujte prevádzkový stav brzdy vykonaním nasledujúcich činností:

- ☼ Našartujte motor a uchopte rukoväť pevne oboma rukami.
- ☼ Pomocou spúšte udržiavajte reťaz v pohybe a zadnou časťou ľavej ruky stlačte páku brzdy dole.
- ☼ Po zapnutí brzdy a zastavení reťaze uvoľnite spúšť.
- ☼ Uvoľnite brzdú.

### UVOĽNENIE BRZDY REŤAZE

Na opätovné použitie reťazovej píly je nutné uvoľniť brzdú reťaze. Toto sa musí vykonávať pri vypnutí a vychladnutom stroji. Zatiahnite za jednotku štítu tak, aby sa vrátila do pôvodnej polohy.



## KONTROLA MAZANIA REŤAZE

- Pred kontrolou oleja skontrolujte, či je na mieste lišta a reťaz.
- Po naštartovaní motora nastavte stredné otáčky a kontrolujte, či sa rozstrekuje olej a robí stopy na zemi.
- Prietok reťazového oleja je nastaviteľný, aby sa dosiahol správny prietok. Zo strany spojky zasuňte skrutkovač.
- Otáčajte nastavovacím prvkom tak, aby ste dosiahli správny prietok pre danú úlohu.
- Reťazová píla musí spotrebovať obsah olejovej nádrže medzi doplňovaním paliva. Pri plnení stroja palivom nezabudnite naplniť olejovú nádrž.

## VYSLOBODENIE UVIAZNUTEJ PÍLY

Ak píla počas rezania uviazne, pracovník obsluhy musí:

- pílu bezpečne priviazať ku kmeňu pomocou samostatného popruhu,
- v prípade potreby po zdvihnutí vetvy vytiahnuť pílu z rezu,
- v prípade potreby na vyslobodenie reťazovej píly použiť ručnú pílu alebo druhú reťazovú pílu.

## REZANIE

Náradie by sa malo používať iba na rezanie stromov. Nepoužívajte ho na iné aplikácie.

Nepokúšajte sa vyslobodiť reťazovú pílu uviaznutú počas práce. Vypnite stroj a uvoľnite lištu klinom.

Stojte pevne, udržiavajte rovnováhu a nelezte na kmeň stromu.

Nepokúšajte sa pracovať na svahu. Ak však musíte pracovať na svahu, vždy stojte nad kmeňom stromu.

Ak sú vetva alebo kmeň ohnuté, sledujte smer ohnutia a dokončite rez z opačnej strany, než je smer ohnutia, aby ste predišli uviaznutiu píly v reze.

## STÍNANIE STROMOV

Prezrite si pracovný priestor a odhadnite, kam strom spadne. Naštartujte stroj vyššie opísaným spôsobom.

Začnite vykonaním zárezu vo zvolenom smere pádu.

Keď padá strom, zakričte alebo pípajte, aby ste upozornili osoby v okolí. Keď padá strom, odstuňte z priestoru rezania.

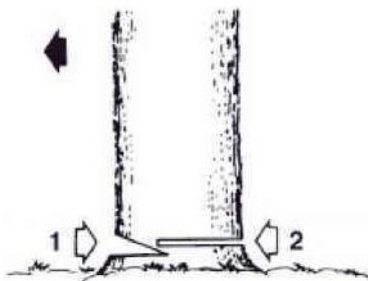

**a. Kmeň na zemi**

Kmeň prerežte napoly, otočte ho a dokončíte rez z druhej strany.

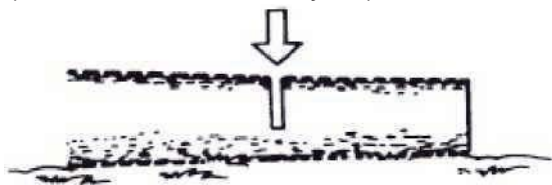
**b. Zdvihnutý kmeň**

Začnite rezom zospodu, potom reže zhora. Potom na druhej časti zopakujte túto činnosť.

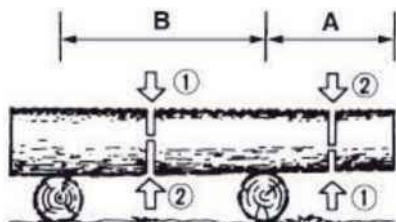
**c. Odvetvenie ležiaceho stromu**

Najprv zistíte smer ohybu vetvy. Urobte prvý zárez na vnútornej strane ohybu a rez dokončíte na druhej strane.

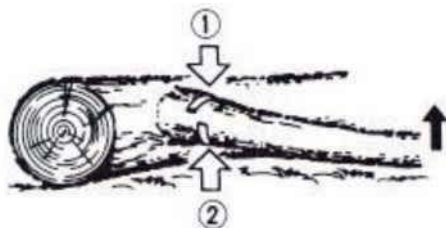
**d. Odvetvenie stromu**

Odvetvovanie začnite dole a postupujte nahor.

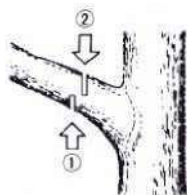

## 8. NASTAVENIE NAPNUTIA REŤAZE

**⚠ POZOR!** Počas prevádzky má reťaz píly pôsobením vyššej teploty tendenciu sa predlžovať. Dlhšia reťaz sa uvoľňuje a môže sklznúť z vodiacej lišty.

- ✿ Povoľte upínacie matice krytu reťazového kolesa.
- ✿ Uistite sa, či je reťaz nasadená vo vodiacej drážke vodiacej lišty.
- ✿ Na otočenie nastavovacej skrutky napnutia reťaze (Obr. 5) použite skrutkovač. Otáčajte nastavovacou skrutkou, kým nedosiahnete požadované napnutie reťaze (mali by ste reťaz zdvihnúť uprostred vodiacej lišty v horizontálnej polohe zhruba do výšky 3 až 4 mm).
- ✿ Pevne utiahnite upínacie matice vodiacej lišty.

**⚠ POZOR!** Reťaz príliš nenapínajte. Prílišné napnutie zahriatej reťaze môže viesť k jej nadmernému napnutiu po vychladnutí.

## 9. REZANIE

**⚠ POZOR!** Skôr ako budete pokračovať, prečítajte si kapitolu „Bezpečnostné pokyny“. Odporúčame získať skúsenosti pri rezaní menších polien. Tým sa zároveň s pilou oboznámite.

- ✿ Vždy dodržujte bezpečnostné pokyny. Reťazovú pílu je možné používať iba na rezanie dreva. Je zakázané rezať iné materiály. Vibrácie a spätný raz sa pre rôzne materiály líšia. Pílu nepoužívajte ako páku na zdvíhanie, premiestňovanie alebo rozbíjanie objektov. Je zakázané k pile pripevňovať súčasti alebo prípravky iné než uvedené v technickej dokumentácii.
- ✿ Pílu nie je nutné do rezu tlačiť. Keď motor beží na plný plyn, pílu prítlačajte len zľahka.
- ✿ Ak dôjde k zachyteniu reťaze v reze, neskúšajte ho uvoľniť ťahom, ale rez roziahnite klínom alebo pákou.

### Bezpečnostná brzda (ochrana proti spätnému rázu)

- ✿ Táto píla je vybavená brzdou reťaze, ktorá, ak pracuje správne, v prípade spätného rázu ihneď reťaz zastaví. Činnosť brzdy reťaze je nutné skontrolovať pred každým použitím píly. Pílu spustíte na plný plyn na 1 – 2 sekundy a potom sklopte predný ochranný kryt. Reťaz sa musí ihneď zastaviť aj pri plných otáčkach motora. Ak sa reťaz zastavuje pomaly alebo nezastaví vôbec, kontaktujte autorizované servisné stredisko.
- ✿ Je mimoriadne dôležité pred každým použitím skontrolovať funkčnosť brzdy reťaze a stav nabrúsenia reťaze, aby bola zachovaná potrebná úroveň bezpečnosti píly pri spätnom ráze. Odstránením bezpečnostného príslušenstva, pri nesprávnej údržbe či pri použití nevhodnej lišty alebo reťaze môže v prípade spätného rázu dôjsť k ťažkým úrazom.

## Sfínanie stromu

- ☼ Rozhodnite o smere pádu stromu s prihliadnutím k smeru vetra, náklonu stromu a polohe vetvy a zväzte aj všetky ostatné faktory, pred začatím práce.
- ☼ Plocha okolo stromu musí byť voľná, bez prekážok, musí umožňovať stabilný postoj. Úniková cesta musí byť priechodná.
- ☼ Do tretiny priemeru kmeňa urobte klinový zárez z tej strany, na ktorú má strom spadnúť. (pozrite Obr. Sfínanie, bod 1)
- ☼ Z opačnej strany urobte oddeľovací rez v úrovni nad klinovým zárezom. (pozrite obrázok Sfínanie, bod 2)
- ☼ Pád stromu bude prebiehať smerom ku klinovému zárezu. (pozrite obrázok Sfínanie, bod 3)

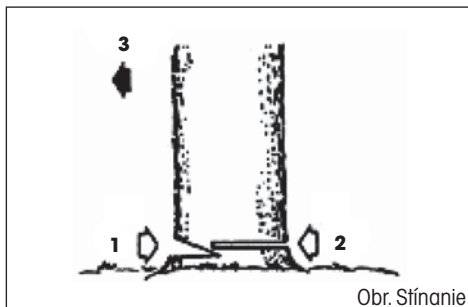

**⚠ POZOR!** Pri sfínaní stromov upozornite ostatné osoby v okolí na potenciálne hroziace nebezpečenstvo. Sfínanie stromov vyžaduje prax a bez náležitých skúseností ho neodporúčame vykonávať.

## Rezanie polien

**⚠ POZOR!** Vždy udržiavajte stabilný postoj. Nestúpajte na polená.

**⚠ POZOR!** Pred začatím práce sa uistite, či sú všetky komponenty na svojom mieste a všetky skrutky a matice sú dotiahnuté.

- ☼ Rezané poleno sa môže odvalovať. Najmä pri rezaní na svahu stojte vždy nad rezaným polenom.
- ☼ Predchádzajte spätnému rázu píly postupovaním v súlade s inštrukciami uvedenými v kapitole „Bezpečnostné pokyny“.
- ☼ Pred začatím práce zhodnoňte smer sily spôsobujúcej ohýbanie rezaného kmeňa. Záverečný rez vždy robte z opačnej strany, než pôsobí ohýbajúca sila, aby nedošlo k zovretiu lišty v reze.
- ☼ Pílu prenášajte iba za predpokladu, že je motor vypnutý, a lišta chránená ochranným krytom.

Poleno ležiace na zemi

- ☼ Prerežte do polovice, potom otočte a dorežte z opačnej strany.

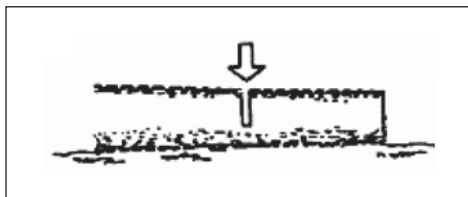

### Poleno nad zemou

- ☼ V časti „A“ urobte rez zdola do tretiny polena a potom rez dokončíte zhora. V časti „B“ urobte rez zhora do tretiny a potom rez dokončíte zdola.

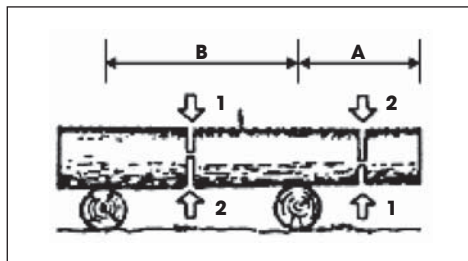

### Odvetvovanie padnutého stromu

- ☼ Najskôr zistíte, na ktorú stranu je vetva ohnutá. Potom urobte začiatkový rez zo strany ohybu a potom dokončíte rez z opačnej strany.

**⚠ POZOR!** Ohnutá vetva sa môže vymrštiť.

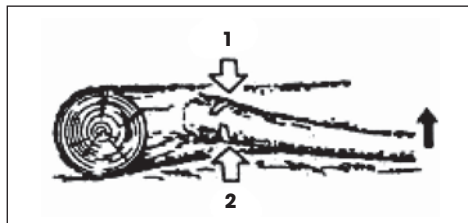

## 10. ČISTENIE A ÚDRŽBA NÁRADIA

**⚠ POZOR!** Pred čistením, kontrolou alebo opravou píly musí byť motor vypnutý a studený a musí byť vybratá žeraviaca sviečka, aby nemohlo dôjsť k neplánovanému spusteniu.

### Údržba po každom použití

- ☼ Demontujte lištu a celú pílu očistite od usadených pilín pomocou štetca. Na odstránenie prilipnutých nečistôt je možné použiť špachľu alebo skrutkovač.
- ☼ Vzduchový filter:
  - Povoľte skrutku (Obr. 1, bod 11) a odoberte veko vzduchového filtra. Vyberte vložku filtra a kefou odstráňte prilipnutý prach. Ak je vložka filtra zanesená prachom, rozložte ju na 2 časti a preperte ju v benzíne. Ak používate stlačený vzduch, výfúkava sa smerom zvnútra.
- ☼ Mazací otvor:
  - Demontujte lištu a skontrolujte priechodnosť mazacieho otvoru.
- ☼ Vodiaca lišta:
  - Po demontáži lišty odstráňte prach z drážok a mazacieho otvoru.
- ☼ Ostatné časti:
  - Skontrolujte prípadné úniky oleja, uvoľnené úchyty a poškodenie hlavných častí, najmä v miestach uchytenia rukoväti a lišty. Prípadne zistené poruchy sa musia pred ďalším použitím píly opraviť.

### Čistenie telesa reťazovej píly

Udržujte teleso reťazovej píly čisté. Pri čistení použite mäkkú handričku namočenú v mydlovom roztoku. Touto handričkou starostlivo očistite teleso reťazovej píly.

## Údržba vodiacej lišty

- ☼ Najviac problémov s vodiacou lištou nastáva v dôsledku nerovnomerného opotrebenia. K nerovnomernému opotrebeniu dochádza väčšinou z dôvodu nesprávneho naostrenia rezače a nesprávneho nastavenia obmedzovacieho zuba. Pri nerovnomernom opotrebení lišty dochádza k rozširovaniu vodiacej drážky (pozrite Obrázok). Dôsledkom je potom klepanie rezače a odpadávanie niťov. S pilou nie je možné robiť rovné rezy. V takom prípade vodiacu lištu vymeňte za novú.
- ☼ Pred ostrením rezače vždy skontrolujte stav vodiacej lišty. Použitie opotrebenej alebo poškodenej lišty je veľmi nebezpečné. Použitím opotrebenej alebo poškodenej lišty dôjde k poškodeniu rezače. Rezanie s takýmto nástrojom bude zároveň výrazne ťažšie a namáhavejšie.

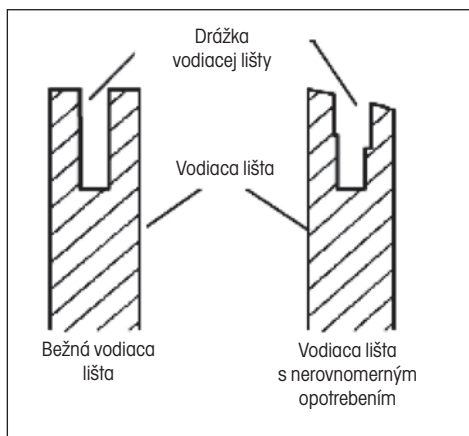

## Bežná údržba vodiacej lišty

- ☼ Demontujte vodiacu lištu z telesa reťazovej pily.
- ☼ Z drážky vodiacej lišty pravidelne odstraňujte piliny. Pri čistení použite špachtľu alebo drôt.
- ☼ Olejové drážky vyčistite po skončení každého pracovného dňa.
- ☼ Vodiacu lištu vymeňte, ak:
  - je ohnutá alebo popraskaná
  - má ťažko poškodenú alebo opotrebenú drážku

**POZNÁMKA:** Pri výmene vodiacej lišty postupujte podľa pokynov uvedených v tomto návode. Správny typ lišty nájdete v prehľade technických údajov.

# 11. OSTRENIE PÍLOVEJ REŤAZE

Pílovú reťaz udržiajte ostrú. Rezanie bude výrazne rýchlejšie a predovšetkým bezpečnejšie. Tupá reťaz zvyšuje opotrebenie reťazového kolesa, vodiacej lišty, reťaze a pohonu. Ak musíte na pílu tlačiť a pri rezaní sa tvoria iba piliny s pár odrezkami, znamená to, že je reťaz tupá.

**Na tento účel odporúčame kontaktovať autorizovaný servis.**

## Vybavenie nevyhnutné na ostrenie pílovej reťaze

- ✿ Gulatý pilník – pozrite špecifikácie technických parametrov
- ✿ Obmedzovací zub
- ✿ Vodidlo pilníka
- ✿ Zverák
- ✿ Plochý pilník strednej veľkosti

## Ostrenie zubov reťaze

Použite vodidlo na pilovanie pod uhlom 30° (značka A, pozrite obrázok).

- ✿ Nastavte napnutie pílovej reťaze na správnu úroveň.
- ✿ Upevnite vodiacu lištu do zveráka, aby ste mali reťaz v stabilnej polohe.

**POZNÁMKA:** Samotnú reťaz neupevňujte.

- ✿ Vtlačte okrúhly pilník, vložený do vodidla, do drážky medzi horný plech a obmedzovací zub na reťazi. Reťaz by sa mala dotýkať ako horného plechu, tak obmedzovacieho zuba (pozrite obrázok).

**POZNÁMKA:** Pilujte v strede vodiacej lišty.

**POZNÁMKA:** Na obrázku vidíte umiestnenie vodidla pilníka a smer pilovania zubov na ľavej strane reťaze.

- ✿ Umiestnite vodidlo pilníka do požadovaného uhla (značka A, pozrite obrázok). Overte si, že je značka 30° na vodidle pilníka zarovnaná so stredom vodiacej lišty. Ako sa uistíte, budete pilovať pod uhlom 30°.
- ✿ Pilujte zub smerom zvnútra von (v smere B, pozrite obrázok), kým nebude ostrý. Pilujte iba v tomto smere.

**POZNÁMKA:** Na naostrenie zuba by mali postačiť dva až tri fahy pilníkom.

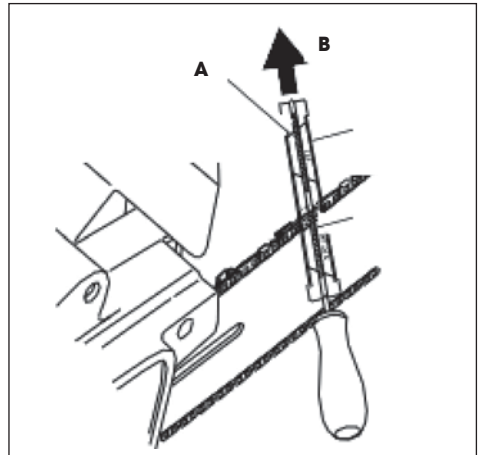

### Pilovanie obmedzovacieho zuba

Dôsledkom ostrenia zubov rezače je zníženie tolerancie obmedzovacieho zuba. Po každom druhom až treťom ostrení je nevyhnutné upraviť nastavenie obmedzovacieho zuba.

- ✿ Umiestnite nástroj na úpravu obmedzovacieho zuba (pozrite obr., bod 1) pevne na hornú hranu dvoch zubov. Uistite sa, či drážka nástroja zapadla do drážky obmedzovacieho zuba (pozrite obr., bod 2.)
- ✿ Použite plochý pilník strednej veľkosti (pozrite obr., bod 3). Opilujte obmedzovací zub (pozrite obr., bod 4) do úrovne nástroja na úpravu obmedzovacieho zuba.
- ✿ Odoberte nástroj na úpravu obmedzovacieho zuba. Pomocou plochého pilníka zaoblite prednú hranu obmedzovacieho zuba (pozrite obrázok). Pri brúsení dodržte predpísané hodnoty (pozrite obr., bod 5).

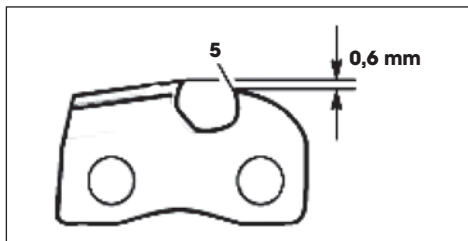
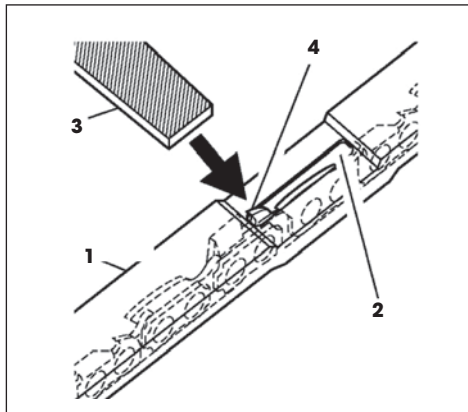

**POZNÁMKA:** Po niekoľkých ručných ostreniach odovzdajte pílovú rezač na naostrenie autorizovanému servisnému stredisku alebo ho naostriete špeciálnym ostriacim strojom. Tým obnovíte rovnomerné naostrenie všetkých zubov.



## 12. VÝMENA PÍLOVEJ REŤAZE

**⚠ POZOR!** Pri výmene pílovej reťaze neupínajte reťazovú pílu ani vodiacu lištu do zveráka.

Reťaz vymeňte vždy, ak sú zuby príliš opotrebené a nie je možné ich naostríť alebo ak reťaz praskne. Použite iba originálnu náhradnú reťaz podľa špecifikácie tohto návodu na použitie. Pri výmene reťaze vždy vymeňte aj ozubené reťazové koleso. Tým zaistíte správnu pozíciu reťaze pri pohybe. (Poznámka: Špecifikáciu správneho typu reťaze a ozubeného kolesa nájdete v prehľade technických údajov.)

- ⚙ Povoľte a odoberte skrutku vodiacej lišty.
- ⚙ Odoberte kryt reťazového kolesa.
- ⚙ Odoberte pílovú reťaz.
- ⚙ Obtočte novú reťaz okolo ozubeného kolesa, potom pozdĺž hornej drážky vodiacej lišty a okolo hrotu vodiacej lišty.

**⚠ POZOR!** Uistite sa, či rezné zuby reťaze smerujú správnym smerom. Reťaz umiestnite tak, aby zuby na hornej strane lišty smerovali k prednej hrane lišty (pozrite obrázok).

- ⚙ Pred umiestnením krytu reťazového kolesa do pozície si overte, či je regulačný hrot napínania reťaze zasunutý do regulačného otvoru vodiacej lišty.
- ⚙ Umiestnite kryt reťazového kolesa späť na teleso píly.
- ⚙ Pripevnite kryt reťazového kolesa skrutkou vodiacej lišty.

**⚠ POZOR!** Skrutku uťahujte iba rukou.

- ⚙ Upravte napnutie pílovej reťaze.
- ⚙ Dotiahnite skrutku vodiacej lišty.

**⚠ POZOR!** Uistite sa, či ste neumiestnili pílovú reťaz na vodiacu lištu v opačnom smere. V opačnom prípade bude píla vykazovať nadmerné vibrácie a nebude rezať.

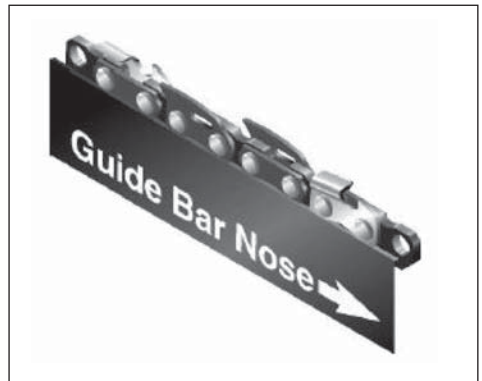

## 13. TABUĽKA ÚDRŽBY

Uvedomte si, prosím, že nasledujúce intervaly údržby platia iba pre bežné pracovné podmienky. Ak je vaša denná práca náročnejšia než bežná, musia sa intervaly údržby príslušne skrátiť.		Pred každým použitím	Po každej prestávke na doplnenie paliva	Každý týždeň	Pri poškodení alebo poruche	Podľa potreby
Celý stroj	Skontrolovať: úniky, trhliny a opotrebenie	X	X			
Kontroly: spínač, štartér, páčka plynu a páčka aretácie plynu	Kontrola činnosti	X	X			
Brzda rezače	Kontrola činnosti	X	X			
	Kontrola autorizovanou opravovňou				X	
Palivová nádržka a olejová nádržka	Skontrolovať: úniky, trhliny a opotrebenie	X	X			
Palivový filter	Kontrola a čistenie			X		
	Výmena filtračného prvku				X	Každých 6 mesiacov
Mazanie rezače	Kontrola výkonu	X	X			
Refaz	Skontrolovať: poškodenie, nabrúsenie a opotrebenie	X	X			
	Kontrola napnutia	X	X			
	Naostrenie: skontrolujte hĺbku brúsa				X	
Lišta	Skontrolovať: poškodenie a opotrebenie	X	X			
	Čistenie drážok a vedenia oleja	X				
	Očistenie, namazanie hnacieho kolesa a zbavenie ostrín			X		
	Vymeniť				X	
Refaz	Skontrolovať: poškodenie a opotrebenie			X		Výmena s každou novou refazou
Spojka	Skontrolovať: poškodenie a opotrebenie			X		
	Vymeniť				X	
Zachytávač rezače	Skontrolovať: poškodenie a opotrebenie	X	X			
	Vymeniť				X	
Všetky prístupné skrutky a matice (okrem skrutiek na karburátore)	Skontrolovať a dotiahnuť			X		
Vzduchový filter	Vyčistiť	X				
	Vymeniť				X	Každých 6 mesiacov
Rebrá valca a štrbiny v kryte štartéra	Vyčistiť			X		
Štartovacie lanko	Skontrolovať: poškodenie a opotrebenie			X		
	Vymeniť				X	
Karburátor	Skontrolovať minimálne otáčky (refaz sa pri minimálnych otáčkach nesmie otáčať)	X	X			
Sviečka	Skontrolovať vzdialenosť elektrod			X		
	Vymeniť				X	Každých 6 mesiacov
Antivibračný systém	Skontrolovať: poškodenie a opotrebenie			X		

## 14. RIEŠENIE PROBLÉMOV

**POZOR:** jednotku vždy vypnite a odpojte zapaľovaciu sviečku, než začnete vykonávať kontroly odporúčané v tabuľke, okrem prípadov, keď sa vyžaduje jednotka v činnosti.

Keď boli skontrolované všetky možné príčiny a problém nebol vyriešený, spojte sa s autorizovaným servisným strediskom. Keď zistíte problém, ktorý nebol uvedený v tabuľke, spojte sa s autorizovaným servisným strediskom.

PROBLÉM	MOŽNÉ PRÍČINY	RIEŠENIE
Motor nie je možné naštartovať alebo zhasne niekoľko sekúnd po naštartovaní. (Uistite sa, či prepínač je v polohe „I“)	<ol style="list-style-type: none"> <li>1. Sviečka nedáva iskru</li> <li>2. Motor je prehriaty</li> </ol>	<ol style="list-style-type: none"> <li>1. Skontrolujte iskru sviečky. Ak sviečka nedáva iskru, opakujte test s novou sviečkou (WXL7T).</li> <li>2. Vyberte sviečku a niekoľkokrát zatiahnite za štartovanie. Potom očistenú sviečku namontujte späť a štartujte bez sýtiča.</li> </ol>
Motor sa rozbehne, ale riadne nezvyšuje otáčky alebo pri vysokých otáčkach nepracuje správne.	Karburátor sa musí nastaviť.	Spojte sa s autorizovaným servisným strediskom pre nastavenie karburátora
Motor nedosiahne plné otáčky a/alebo príliš dymí.	<ol style="list-style-type: none"> <li>1. Skontrolujte zmes oleja s benzínom.</li> <li>2. Znečistený vzduchový filter.</li> <li>3. Karburátor sa musí nastaviť.</li> </ol>	<ol style="list-style-type: none"> <li>1. Použite nový benzín a olej vhodný pre dvojtaktné motory.</li> <li>2. Vyčistite; pozrite pokyny v kapitole 11.</li> <li>3. Spojte sa s autorizovaným servisným strediskom pre nastavenie karburátora.</li> </ol>
Motor naštartuje, funguje a zrýchľuje, ale nedrží si voľnobežné otáčky.	Karburátor sa musí nastaviť.	Spojte sa s autorizovaným servisným strediskom pre nastavenie karburátora.
Lišta a reľaz sa počas činnosti zahrievajú a dymia	<ol style="list-style-type: none"> <li>1. Prázdna nádržka na olej pre reľaz</li> <li>2. Príliš napnutá reľaz</li> <li>3. Zlá činnosť mazacej sústavy</li> </ol>	<ol style="list-style-type: none"> <li>1. Nádržka na olej sa musí naplniť zakaždým, keď sa plní palivová nádržka.</li> <li>2. Napnutie reľaze; pozrite pokyny v kapitole 5.</li> <li>3. Nechajte ísť na maximálne otáčky 15 – 30 sekúnd. Zastavte a skontrolujte, či olej odkvapkava zo špičky lišty. Ak tam olej je, môže byť chybná činnosť spôsobená voľnou reľazou alebo poškodenou lištou. Ak olej neodkvapkava, spojte sa s autorizovaným servisným strediskom</li> </ol>
Motor sa rozbehne, ale reľaz sa netočí. <b>POZOR:</b> keď je motor v činnosti, nikdy sa nedotýkajte reľaze	<ol style="list-style-type: none"> <li>1. Brzda reľaze zapnutá</li> <li>2. Príliš napnutá reľaz</li> <li>3. Montáž lišty a reľaze</li> <li>4. Poškodená reľaz a/alebo lišta</li> <li>5. Poškodená spojka a/alebo pastorok</li> </ol>	<ol style="list-style-type: none"> <li>1. Vypnite brzdu reľaze; pozrite kapitolu 7.</li> <li>2. Napnutie reľaze; pozrite pokyny v kapitole 9.</li> <li>3. Pozrite pokyny v kapitole 5.</li> <li>4. Pozrite pokyny v kapitole 11. a 13.</li> <li>5. V prípade potreby vymeňte; spojte sa s autorizovaným servisným strediskom</li> </ol>

# 15. TECHNICKÉ PARAMETRE

## Hnacia jednotka

1	Zdvihový objem (cm <sup>3</sup> ):	25,4
2	Palivo:	Zmes (benzín 25 : olej pre dvojtaktné motory 1)
3	Objem palivovej nádrže (ml)	280
4	Olej na mazanie rezače:	Motorový olej SAE 10W-30
5	Kapacita olejovej nádrže (ml):	200
6	Karburátor:	Typ membrány
7	Systém zapaľovania:	Pointless (CDI)
8	Zapaľovacia sviečka:	LD L8RTF
9	Systém mazania olejom:	Automatické čerpadlo
10	Retiazka (zubov × rozstup):	6T × 3/8
11	Rozmery (D × Š × V) mm:	300 × 260 × 240 mm
12	Suchá hmotnosť, len hnacia jednotka (kg):	3,2

## Rezacie ústrojenstvo

13	Vodiaca lišta	
14	Typ:	Špička s ozubeným kolesom
15	Rozmery:	10"
16	Pílová reťaz	
17	Rozstup (in. (mm)):	3/8 (9,53)
18	Šírka (in. (mm)):	0,05 (1,27)

## Technické údaje sa môžu zmeniť bez predchádzajúceho upozornenia

Ak zistíte, že vibrácie prenášané do rukoväti sú omnoho väčšie než pri novej píle, skontrolujte opotrebenie silentblokov (upevňovacie prvky s gumovým povrchom) a v prípade potreby kontaktujte autorizované servisné stredisko s cieľom ich výmeny.

**⚠ POZOR!** Práca s reťazovou pilou pri nesprávne fungujúcom antivibračnom systéme môže viesť k zdravotným problémom.

## 16. LIKVIDÁCIA

### **POKYNY A INFORMÁCIE K LIKVIDÁCII VYRADENÝCH OBALOVÝCH MATERIÁLOV**

Vyradený obalový materiál zlikvidujte v mieste určenom na likvidáciu odpadov vo vašom bydlisku.



Toto zariadenie a jeho príslušenstvo sú vyrobené z rôznych materiálov, ako napríklad z kovu a plastov.

Poškodené diely odneste do recyklačného strediska. Otázky smerujte na príslušné oddelenie miestneho úradu.



Tento produkt spĺňa všetky základné požiadavky všetkých príslušných smerníc EÚ.

Text, dizajn a technické údaje sa môžu zmeniť bez predchádzajúceho upozornenia a vyhradzuje si právo vykonávať takéto zmeny.

Návod na obsluhu v originálnom jazyku.

## 17. VYHLÁSENIE O ZHODE

**FAST**<sup>®</sup>

**FAST ČR, a.s.**  
 U Sanitasu 1621, 251 01 Říčany, Czech Republic  
 tel.: +420 323 204 111, fax: +420 323 204 110

**EU VYHLASENIE O ZHODE**

**Produkt / značka:** Benzinová reťazová píla/ **FIELDMANN**

**Typ / model:** **FZP 25410-B** ako výrobný model LD825  
 Motor 25,4cm<sup>3</sup> (1E34F); 0,7kW; max. otáčky 12000/m<sup>3</sup>  
 nameraná hladina akustického výkonu: L<sub>PA</sub>= 100,4 dB(A)  
 garantovaná hladina akustického výkonu: L<sub>WA</sub>= 110 dB(A)

**Výrobca:** FAST ČR, a.s.  
 U Sanitasu 1621, 251 01 Říčany, Czech Republic  
 VAT no: CZ2477749

Toto vyhlásenie o zhode sa vydáva na výhradnú zodpovednosť výrobcu.

Predmet vyhlásenia opísaného vyššie je v súlade s príslušnými harmonizačnými právnymi predpismi Únie:

Smernice MD 2006/42/EC                      Smernice EMC 2014/30/EU  
 Smernice NEOE 2000/14/EC                Smernice RoHS 2011/65/EU+(EU)2015/863  
 Smernice Emission of gaseous 2016/1628/EU

Príslušné harmonizované normy a ostatné technické špecifikácie:

EN ISO 11681-2:2022                      EN ISO 14982:2009  
 EN ISO 12100:2010



**Miesto vydania:** Praha  
**Dátum vydania:** 21. 08. 2023

**Meno:** Petr Uher – Zodpovedná osoba  
**Podpis:**

**FAST** FAST ČR, a.s.  
 U Sanitasu 1621, 251 01 Říčany  
 tel.: +420 323 204 111  
 IČO: 247 77 249, DIČ: CZ 247 77 749

IČO: 24777749, DIČ: CZ24777749

Bankovní spojení: Komerční banka Praha 1, č.ú. 89309011/0100, ČSOB Praha 1, č.ú. 8010-0116233383/0300  
 Česká spořitelna Praha 4, č.ú. 2375682/0800

# Láncfűrész

## HASZNÁLATI ÚTMUTATÓ

**Köszönjük, hogy megvásárolta ezt a láncfűrész. Használatba vétel előtt kérjük, olvassa el ezt az útmutatót és őrizze meg a későbbiekre.**

### TARTALOM

1. ÁLTALÁNOS BIZTONSÁGI UTASÍTÁSOK.....	89
Fontos biztonsági figyelmeztetések.....	89
Csomagolás .....	89
Használati útmutató.....	89
2. AZ ESZKÖZÖN TALÁLHATÓ TÁJÉKOZTATÓ CÍMKÉK LEÍRÁSA.....	90
3. BIZTONSÁGI UTASÍTÁSOK .....	91
A motoros szerszámok használata előtt.....	91
Kezelői biztonság, munkaeszközök és ruházat .....	91
Az üzemanyag kezelésével kapcsolatos utasítások .....	93
4. A VEZETŐLEMEZ ÉS A LÁNC FELSZERELÉSE .....	94
5. MOTORVEZÉRLÉS .....	96
A MOTOR INDÍTÁSA .....	96
AZ OLAJKÉSZLET ELLENŐRZÉSE.....	97
KARBURÁTOR BEÁLLÍTÁSA .....	97
6. ÜZEMANYAGTARTÁLY ÉS OLAJTARTÁLY FELTÖLTÉSE .....	98
AZ OLAJTARTÁLY FELTÖLTÉSE .....	98
AZ ÜZEMANYAGTARTÁLY FELTÖLTÉSE .....	99
7. HASZNÁLAT.....	100
A MOTOR INDÍTÁSA .....	100
A MOTOR KIKAPCSOLÁSA .....	100
LÁNCFÉK.....	100
LÁNCFÉK KIOLDÁS .....	100
LÁNCKENÉS ELLENŐRZÉSE .....	101
BESZORULT FŰRÉSZ KISZABADÍTÁSA .....	101
VÁGÁS.....	101
FAVÁGÁS.....	101
8. A LÁNC FESZESSÉGÉNEK BEÁLLÍTÁSA .....	103
9. VÁGÁS.....	103
Biztonsági fék (védelem visszaütés ellen).....	103
Favágás.....	104
Hasábok aprítása .....	104
Földön fekvő hasáb.....	104
Föld fölött lévő hasáb.....	105
Kidőlt fa legallyazása.....	105

10. A SZERSZÁM TISZTÍTÁSA ÉS KARBANTARTÁSA .....	105
Karbantartás minden használat után .....	105
A láncfűrész testének tisztítása .....	106
A vezetőlemez karbantartása .....	106
A vezetőlemez normál karbantartása .....	106
11. A FŰRÉSZLÁNC ÉLEZÉSE .....	107
A fűrészlánc élezéséhez elengedhetetlen felszerelés .....	107
A lánc szemeinek élezése .....	107
A mélységhatároló reszelése .....	108
12. A FŰRÉSZLÁNC CSERÉJE .....	109
13. KARBANTARTÁSI TÁBLÁZAT .....	110
14. HIBAELHÁRÍTÁS .....	111
15. MŰSZAKI ADATOK .....	112
Meghajtó egység .....	112
16. MEGSEMMISÍTÉS .....	113
17. MEGFELELŐSÉGI NYILATKOZAT .....	114



# 1. ÁLTALÁNOS BIZTONSÁGI UTASÍTÁSOK

## Fontos biztonsági figyelmeztetések

- ☸ Óvatosan csomagolja ki a terméket, ügyelve arra, hogy a termék egyetlen része ne essen ki a csomagolásból, amíg nem ellenőrizte, hiánytalan-e a csomag.
- ☸ A terméket száraz helyen, gyermekektől távol tárolja.
- ☸ Olvasson el minden biztonsági előírást és figyelmeztetést. Ha nem tartja be a figyelmeztetéseket és utasításokat, áramütés, tűz vagy súlyos sérülés következhet be.

## Csomagolás

A termék olyan csomagolásban van, amely védi a szállítás közbeni sérüléstől. Ez a csomagolás másodlagos nyersanyag, ezért leadható újrahasznosításra.

## Használati útmutató

A szerszámmal történő munka megkezdése előtt olvassa el az alábbi biztonsági és kezelési utasításokat. Ismerkedjen meg a kezelőegységekkel és a szerszám helyes használatával. Tartsa a felhasználói kézikönyvet biztonságos helyen, ahol könnyen megtalálható, ha újra bele kellene nézni. Az eredeti csomagolást, beleértve a belső csomagolóanyagot, a jótállási jegyet és a vásárlás igazolását, legalább a garancia időtartamáig őrizze meg.

Ha ezt a szerszámot más helyre kell szállítania, csomagolja az eredeti kartondobozba, hogy biztosítsa a maximális védelmét a kezelés és szállítás során (pl. költözéskor vagy a termék javítás céljából történő szállításakor).

 **MEGJEGYZÉS:** Ha a motor meghajtású szerszámot másnak adja át, mellékelje hozzá ezt a használati útmutatót.

A motor meghajtású szerszám megfelelő használatának előfeltétele a mellékelt használati utasításban szereplő utasítások betartása. Az üzemeltetési utasításokon kívül ez az útmutató a karbantartási és javítási utasításokat is tartalmazza.

**A gyártó nem vállal felelősséget balesetekért vagy károkért, amelyek a kézikönyv utasításainak be nem tartásából erednek.**

**Ez a láncfűrész nem való professzionális használatra.**

## 2. AZ ESZKÖZÖN TALÁLHATÓ TÁJÉKOZTATÓ CÍMKÉK LEÍRÁSA



A motoros szerszám használata előtt figyelmesen olvassa el a használati útmutatót.



Motoros szerszámok használatakor viseljen segédeszközöket, például védőszemüveget, fülvédőt stb.



Munka közben mindig két kézzel fogja a láncfűrészst.



A munkánál használjon védőkesztyűt.



Szilárd munkacipőt használjon.



Figyelem! Vigyázzon, a szerszám visszaüthet.



Figyelmeztetés! Figyelem!

### 3. BIZTONSÁGI UTASÍTÁSOK

**⚠ FIGYELEM!** Az ebben a kezelési útmutatóban található biztonsági utasítások kritikus pontokat tartalmazó szimbólummal vannak megjelölve, amelyek közül az egyikre ügyelni kell az elektromos szerszámokkal végzett munka során a súlyos vagy halálos sérülések elkerülése érdekében. Figyelmesen olvassa el az utasításokat, és tartsa be őket.

**⚠ FIGYELEM!** Ez a szimbólum olyan utasításokat jelöl, amelyeket be kell tartani a súlyos vagy halálos sérüléseket okozó balesetek elkerülése érdekében.

**📖 MEGJEGYZÉS:** Ez a szimbólum tippet vagy hasznos utasításokat jelöl a motoros szerszámmal való munkához.

#### A motoros szerszámok használata előtt

- ☼ A motoros szerszám használata előtt figyelmesen olvassa el a használati útmutatót.
- ☼ Ne használjon motoros szerszámot, ha alkoholt vagy kábítószer hatása alatt áll, vagy ha fáradt vagy kimerült. Ne használjon motoros szerszámokat, ha olyan gyógyszereket használ, amelyek megzavarhatják vagy korlátozhatják döntéshozatali képességeit a motoros kéziszerszámok biztonságos használatához.
- ☼ Ne használja a motoros szerszámot beltérben, mert szén-monoxidot tartalmazó gázok keletkeznek.
- ☼ Soha ne használja a motoros szerszámot az alábbi feltételek mellett:
  - Ha a munkafelület csúszós, vagy az időjárási viszonyok nem teszik lehetővé a stabil testtartást a motoros szerszámmal végzett munka során.
  - Ha sötét van, sűrű köd vagy rossz idő korlátozza a munkaterület láthatóságát.
  - Esőben, zivatarban vagy erős szélben, vagy olyan körülmények között, amelyek veszélyesek lehetnek a motoros szerszám használatakor.
- ☼ Ha először használ láncfűrész, a munka megkezdése előtt konzultáljon egy tapasztalt felhasználóval.
- ☼ A fáradtság vagy a fizikai kimerültség figyelmetlenséghez vezethet, ami súlyos sérüléseket okozhat.
- ☼ Korlátozza a motoros kéziszerszám működési idejét kb. 10 percre alkalmazásonként, és próbáljon kb. 10-20 percet pihenni a munkamenetek között. Korlátozza a teljes munkamennyiséget körülbelül napi 2 órára.
- ☼ Győződjön meg arról, hogy a kezelési útmutató rendelkezésre áll, ha használnia kell.
- ☼ Ha a motoros szerszámot eladja, bérlí vagy átadja, mellékelje hozzá a használati utasítást.
- ☼ Soha ne engedje, hogy gyermekek vagy más személyek, akik nem ismerik a használati utasítást, használják a motoros szerszámot.

#### Kezelői biztonság, munkaeszközök és ruházat

- ☼ A láncfűrészsel végzett munka során a következő munkaruhát és egyéni védőfelszerelést kell viselnie:
  - Védősisak
  - Védőszemüveg vagy arcvédő pajzs
  - Munkavédelmi kesztyű
  - Csúszásgátló cipő
  - Fülvédő

- ☼ Ezen kívül a következőkkel is rendelkeznie kell:
  - Mellékelt szerszám
  - Elég üzemanyag és olaj a lánc kenéséhez
  - Tartozékok a munkaterület megjelöléséhez (kötél, figyelmeztető táblák)
  - Síp (segélykéréshez)
  - Kézi fűrész vagy fejsze (az akadályok eltávolításához)
- ☼ Munka közben soha ne használjon laza öltözéket és ékszereket, amelyek beakadhatnak a láncfűrészbe. Ne dolgozzon szandálban vagy mezítláb.
- ☼ Ellenőrizze a munkaterületet, a vágandó tárgyat és a vágás irányát. Távolítsa el az akadályokat.
- ☼ Soha ne kezdje el a munkát rendezetlen területen, stabil pozíció és megtervezett menekülési útvonal nélkül fa kidőlése esetén.
- ☼ Fokozottan ügyeljen a területen tartózkodó emberekre és állatokra, és tartsa őket a vágandó tárgy hosszának legalább 2,5-szeresének megfelelő távolságban.
- ☼ Vizsgálja meg a motoros szerszámot sérülések, kopások vagy hiányzó alkatrészek szempontjából. Soha ne használjon motoros szerszámot, ha az sérült, nem megfelelően van összeszerelve vagy hiányos. A gázvezérlő elengedése után ellenőrizze a lánc megállását.
- ☼ Tartsa a fogantyúkat szárazon, tisztán és olaj- és üzemanyagmentesen.
- ☼ Ne érintse meg a zajtompítót, a gyújtógyertyát vagy a motor egyéb fémrészeit, miközben a motoros kéziszerszám dolgozik, vagy közvetlenül annak leállítása után, mert fennáll az égési sérülések vagy az áramütés veszélye.
- ☼ Vékony ágak vagy törzsek vágásakor fokozottan ügyeljen, mert a törékeny anyag beakadhat a láncba, és a kezelő felé lökheti, egyensúlyvesztést okozva ezzel.
- ☼ Feszülő ágak vágásakor ne feledje, hogy levágáskor és a feszülés csökkenésekor kilöködhetnek.
- ☼ Ellenőrizze és távolítsa el a száraz ágakat, amelyek esetleg leváltak a kidőlt fáról.
- ☼ A motoros szerszám tárolása előtt győződjön meg arról, hogy ki van kapcsolva.

**⚠ VIGYÁZAT, visszarúgás veszély!** Visszarúgás akkor fordulhat elő, ha a vezetőlemez hegye hozzáér a tárgyhöz, vagy amikor a vágni kívánt anyag beszorítja a láncot. A tárggyal való érintkezés során a láncfűrész leeshet, miközben a vezetőlemez felfelé és visszafelé mozog a kezelő felé. A lánc beszorítása azt eredményezheti, hogy a vezetőléc gyorsan a kezelő felé mozdul. Mindkét reakció a láncfűrész feletti uralom elvesztéséhez, és ennek következtében súlyos sérülésekhez vezethet. Ne csak a láncfűrész biztonsági jellemzőire hagyatkozzon. Láncfűrész kezelőként mindig be kell tartania a sérülések és károk megelőzésére vonatkozó szabályokat.

- ☼ Ha tisztában van a visszarúgás mibenlétével, csökkentheti vagy kizárhatja a meglepetést. A váratlan reakciók vezetnek a balesetekhez.
- ☼ Járó motor mellett tartsa a láncfűrész két kézzel, jobb kezével a hátsó fogantyún, bal kezével pedig az első fogantyún. A fűrész fogantyúját szilárdan fogja át a többi ujjá felé mutató hüvelykujjával. A szilárd fogás segít enyhíteni a visszarúgást és ellenőrzés alatt tartani a láncfűrész.
- ☼ A munkaterületen nem lehetnek semmilyen akadályok. Láncfűrészsel végzett munka során a vezetőlemez szabad vége nem érhet ághoz, fatörzshöz vagy egyéb akadályhoz.
- ☼ Nagy fordulatszámra vágjon.
- ☼ A vágás során végig stabil pozíciót kell tartani, ne vágjon vállmagasság felett.
- ☼ Tartsa be a gyártónak a lánc kenésével és élezésével kapcsolatos utasításait.
- ☼ Csak a gyártó által megadott vagy velük azonos tartalékláncot és -lemezt használjon.

## Az üzemanyag kezelésével kapcsolatos utasítások

A motoros szerszám motorját erősen gyúlékony üzemanyaggal történő működésre tervezték. Soha ne tároljon üzemanyagtartályt vagy töltsen fel a szivattyút nyílt láng, tűzhelyek, elektromos vezetékek, folyamatban lévő hegesztés vagy más hő- vagy tűzforrás közelében, amely gyulladást okozhat.

- ☼ Motoros szerszámokkal végzett munka és tankolás közben tilos a dohányzás.
- ☼ Tankoláskor ügyeljen arra, hogy a motoros szerszám ki legyen kapcsolva, és ne legyen a közelben nyílt tűz.
- ☼ Ha a motoros szerszámot leöntötte üzemanyaggal, törölje le száraz ruhával.
- ☼ Tankolás után csavarja fel a tanksapkát, és helyezze a motoros szerszámot legalább 3 m-re az üzemanyagtöltő helytől, majd indítsa el.



Zajkibocsátási érték a 2000/14/EC európai irányelv szerint

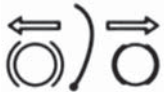

Láncfeszesség beállítása



Üzemanyagbetöltő nyak (vagy tanksapka)



Olajbetöltő nyak (vagy olajtartály sapka)



Szívató gomb

## 4. A VEZETŐLEMEZ ÉS A LÁNC FELSZERELÉSE

A szabványos fűrészcsomagolás az ábrázolt tételeket tartalmazza.

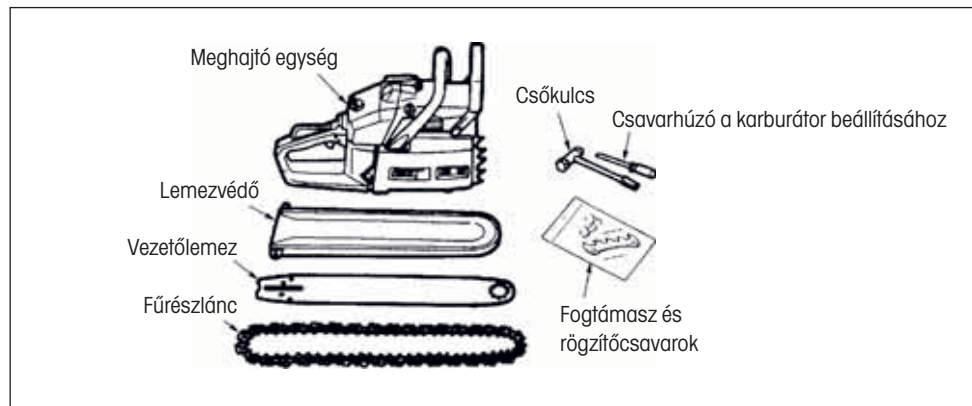

Nyissa ki a dobozt, és szerelje fel a vezetőlemezt és a fűrészláncot a meghajtó egységre az alábbiak szerint:

**⚠ FIGYELMEZTÉS!** A fűrészláncnak nagyon éles szélei vannak. Biztonsági okokból használjon erős védőkesztyűt.

1. Ellenőrizze, hogy a láncfék be van-e kapcsolva, ha a védőburkolatot az első fogantyú felé húzza.
2. Lazítsa meg az anyát, és vegye le a láncvédőt.
3. Szerelje fel a mellékelt fogazott támaszt a meghajtó egységre.
4. Helyezze a fűrészláncot a kis láncra, és miközben a fűrészláncot a vezetőlemez köré rögzíti, szerelje fel a vezetőlemezt a meghajtó egységre. Állítsa be a láncfeszítő anyá helyzetét a láncvédőn a vezetőlemez alsó furatához.

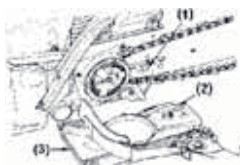

- (1) Nyílás
- (2) Feszítő anya
- (3) Láncvédő

**📖 MEGJEGYZÉS:** Ügyeljen a fűrészlánc helyes irányára.



5. Rögzítse a láncvédőt a meghajtó egységhez, és kézzel húzza meg az anyákat.

6. Miközben megtámasztja a lemez hegyét, állítsa be a lánc feszességét a feszítőcsavar elforgatásával úgy, hogy a kötőhevederek éppen érintsék a lemezsín alsó oldalát.

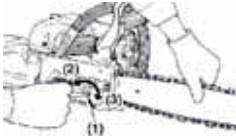

- (1) Feszítő csavarja  
(2) Meglazítás  
(3) Megfeszítés

7. Húzza meg erősen az anyákat, miközben megtámasztja a lemez hegyét (12\_15 Nm). Ezután kézzel mozgassa a láncot, hogy ellenőrizze a lánc egyenletes forgását és megfelelő feszességét. Ha szükséges, állítsa be újra meglazított láncvédővel.
8. Húzza meg a feszítő csavarját.

**MEGJEGYZÉS:** A használat kezdetén az új lánc megnöveli a hosszát. Gyakran ellenőrizze és állítsa be a feszességet, mivel a meglazult lánc könnyen leeshet, vagy gyors kopást okozhat saját magában és a vezetőlemezen.

## 5. MOTORVEZÉRLÉS

**⚠ FIGYELMEZTETÉS!** A törött vagy hiányzó alkatrészekkel rendelkező láncfűrész használata nagyon veszélyes.

A motor beindítása előtt győződjön meg arról, hogy minden alkatrész, beleértve a lemezt és a láncot is, megfelelően fel van szerelve.

### A MOTOR INDÍTÁSA

1. Töltsse fel az üzemanyagtartályt és a láncolajtartályt, és szorosan húzza meg a kupakokat.



- (1) Lánckenő olaj
- (2) Üzemanyag

2. A kapcsolót állítsa T állásba.



- (1) Kapcsoló
- (2) Retesz
- (3) Fojtószelep kar
- (4) Folytószelep blokkolása

3. Miközben a fojtószelep kart a fojtószelep blokkolással együtt tartja, nyomja be az oldalsó reteszt, és engedje el a fojtószelep kart, hogy indítási helyzetben tartsa.
4. Húzza a szívató gombját zárt helyzetbe.



**📖 MEGJEGYZÉS:** Ha a motor leállítása után azonnal újraindítja, állítsa a szívató gombját az első fokozat helyzetébe (a szívató nyitva és a fojtószelep kar az indulási pozícióban).

**📖 MEGJEGYZÉS:** Ha a szívatógomb ki van húzva, akkor sem áll vissza működési helyzetbe, ha ujjával megnyomja. Ha vissza akarja állítani a szívató gombját működési helyzetbe, húzza ki inkább a fojtószelep kart.

5. Miközben a fűrész t biztosan a talajon tartja, húzza meg hirtelen az indítószinórt.





**⚠ FIGYELMEZTETÉS! Ne indítsa be a motort, amikor a láncfűrész a levegőben tartja. A láncfűrész eltalálhatja a testét. Ez nagyon veszélyes.**

6. A motor beindítása után először nyomja be a szívató gombját első fokozatba, majd ismét húzza meg az önindítót a motor indításához.
7. Hagyja felmelegedni a motort, miközben a fojtószelep kart kissé kihúzza.

**⚠ FIGYELMEZTETÉS! Tartson elegendő távolságot a fűrészlánctól, mert a motor beindítása után elkezd forogni.**

## AZ OLAJKÉSZLET ELLENŐRZÉSE

**⚠ FIGYELMEZTETÉS! Az olajmennyiség ellenőrzésekor ügyeljen arra, hogy a lemez és a lánc be legyen állítva. Ellenkező esetben a forgó alkatrészek szabaddá válhatnak. Ez nagyon veszélyes.**

A motor beindítása után járassa a láncot közepes fordulatszámra, és ellenőrizze, hogy a lánckenőolaj szétoszlott-e az ábrán látható módon.



A lánckenéshez szükséges olajáram úgy változtatható meg, hogy csavarhúzóval helyez a tengelykapcsoló oldalának alján lévő nyílásba. Állítsa be a munkakörülményeknek megfelelően.

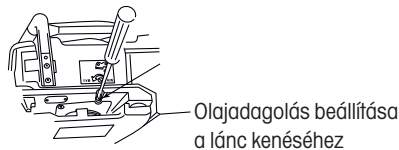

**📖 MEGJEGYZÉS:** Az olajtartálynak majdnem üresnek kell lennie az üzemanyag elhasználása után. Üzemanyag feltöltések során ne felejtse el feltölteni az olajtartályt is.

## KARBURÁTOR BEÁLLÍTÁSA



- (1) L tű
- (2) H tű
- (3) Üresjárat beállító csavar

A berendezés karburátora gyárilag be van állítva, de a változó üzemelési feltételek miatt finomhangolásra lehet szükség. A karburátor beállítása előtt győződjön meg arról, hogy a szállított levegő/üzemanyag szűrők tiszták, és az üzemanyag megfelelően össze van keverve.

Összeszerelésnél a következőképpen járjon el:

**📖 MEGJEGYZÉS:** Győződjön meg arról, hogy a karburátor be van állítva a csatlakoztatott lemezláncához.

## 6. ÜZEMANYAGTARTÁLY ÉS OLAJTARTÁLY FELTÖLTÉSE

### AZ OLAJTARTÁLY FELTÖLTÉSE

**⚠ FIGYELMEZTETÉS!** Soha ne használjon fáradt olajat! A fáradt olaj káros a környezetre és károkat okozhat. A lemez és a lánc kenéséhez csak láncfűrészolajat szabad használni. Használjon adalékos olajat a súrlódás és a kopás csökkentése érdekében, és hogy megakadályozza a gyanta lerakódását a lemezre és a láncra.

**⚠ FIGYELMEZTETÉS!** Az olajtartály feltöltése előtt mindig kapcsolja ki a láncfűrész.

1. Tisztítsa meg az olajtartály kupakja környékét, hogy megakadályozza a szennyeződés bejutását.
2. Csavarja le az olajtartály kupakját, és öntsön bele láncfűrészolajat (a tartály térfogata 260 ml).
3. Csavarja vissza az olajtartály kupakját.
4. A munka megkezdése előtt ellenőrizze az olajellátást: kapcsolja be a láncfűrész, és tartsa egy megfelelő felületen. Megfelelő kenés esetén kis olajfolt képződik (12. ábra).

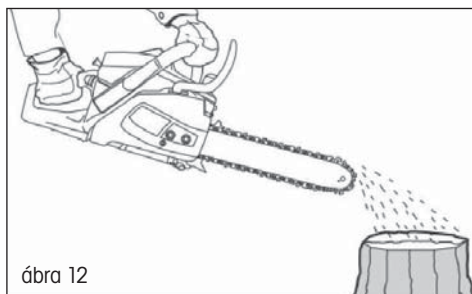

ábra 12

**⚠ FIGYELMEZTETÉS!** Mindig ellenőrizze az olajszintet. Ne működtesse a láncfűrész, ha a lánc kenése nem kielégítő.

A megfelelő kenés elengedhetetlen a lánc és a rúd súrlódásának csökkentéséhez. A láncfűrész elégtelen kenéssel történő működtetése csökkenti a teljesítményt és lerövidíti az élettartamot, valamint a lánc és a lemez gyors kopását okozza a túlmelegedés miatt. Ez a láncfűrész automatikus kenőrendszerrel van felszerelve, amely biztosítja a lemez és a lánc megfelelő kenését. A lemez olajellátása a motor fordulatszámának növekedésével arányosan nő.

## AZ ÜZEMANYAGTARTÁLY FELTÖLTÉSE

### **FIGYELEM: A tartály feltöltésekor:**

**A láncfűrész mindig ki kell kapcsolni és le kell hűteni.**

**Tankolás közben ne dohányozzon. Az üzemanyag közelében nem lehet tűz vagy szikra.**

**Tankolás előtt hagyja teljesen kihűlni a láncfűrész. Ne próbálja meg tankolni, amíg a motor forró. Ha az üzemanyag kiömlött, azonnal hagyja abba a tankolást, és ne indítsa be a motort. Távolítsa el a kiömlött üzemanyagot, és tankolja meg a gépet egy másik helyen**

**Soha ne töltsé színülig az üzemanyagtartályt, mert fennáll a túlfolyás veszélye.**

**Ne tankoljon zárt vagy nem szellőző helyen.**

A szerszám üzemanyaga ólommentes benzin és jóváhagyott motorolaj keveréke. Ha benzint olajjal kever, csak olyan benzint használjon, amely nem tartalmaz etanol vagy metanol.

Az ólommentes benzin minőségi benzin. Segít megelőzni a motor üzemanyag-vezetékeinek és egyéb motoralkatrészeinek károsodását.

Az ajánlott keverési arány 40:1. Feltöltés előtt ellenőrizze a megfelelő keverési arányt.

### **a. Keverés**

- A keverést egy tiszta, üres edényben végezze (mellékelve).
- Öntsön olajat a tartályba.
- Öntsön üzemanyagot a tartályba. Keverje elég hosszan (több mint egy percig) a megfelelő összekeverés eléréséhez.

### **b. Az üzemanyagtartály feltöltése**

- Csavarozza ki és vegye le az üzemanyag-tartály fedelét.
- Lassan töltsé fel a tartályt keveréssel. Ne lépje túl a maximális kapacitást (legjobb a kapacitás 80%-áig feltölteni).
- Helyezze vissza a tanksapkát és alaposan húzza meg
- Szükség esetén törölje le a kiömlött üzemanyagot

**Megjegyzés:** A sérülések és a balesetek elkerülése érdekében NE HASZNÁLJON MÁS KEVERÉKET ÉS MÁS OLAJ-/BENZINTÍPUS

### **c. Az üzemanyag tárolása**

Az üzemanyagot tiszta és biztonságos tartályban kell tárolni, és tartósan le kell zárni.

Ha hosszabb ideig nem használja a terméket, öntsé az üzemanyag-keveréket a tartályba.

Ne hagyjon üzemanyagot hosszú ideig a termékben. Az üzemanyag elfőmítheti a karburátort, és a motor nem fog megfelelően működni.

### **d. Üzemanyag ártalmatlanítás**

Ha az üzemanyagot hosszabb ideig nem használja és előregszik, megfelelően ártalmatlanítsa azt. Tartsa be a vonatkozó üzemanyag-ártalmatlanítási előírásokat

## 7. HASZNÁLAT

A láncfűrész használata előtt ellenőrizze a munkaterületet. Rendezettnek kell lennie. Távolítsa el minden ágat, akadályt és egyéb tárgyat, amely vágási kárt okozhat.

Az egységet folyamatosan üzemanyaggal kell tölteni és használhatónak kell lenni. Ellenőrizze a töltési szintet, és szükség esetén töltsse fel.

### A MOTOR INDÍTÁSA

1. Egyik kezével fogja meg az elülső fogantyút, és tegye a láncfűrésztestet a földre. Tapossa le a hátsó fogantyút.
2. Állítsa a gyújtáskapcsolót I (ON) állásba.
3. Nyomja meg az elárasztót 4-5 alkalommal, hogy az üzemanyag megjelenjen a ballonban.
4. Húzza maga felé a szivató kart a rögzüléséhez. A szivatószelep bezáródik.
5. Lassan húzza az indító fogantyút, amíg ellenállást nem érez. Ezután egyenletes mozdulatokkal húzza a kábelt max. 50–60 cm-re. Ismételje meg többször ezt az eljárást, amíg a motor be nem indul.
6. Nyomja meg a gázvezérlés blokkolást és a gázvezérlést. A szivatószelep automatikusan kinyílik, és a szivatókar visszaáll eredeti helyzetébe.

**⚠ FIGYELMEZTETÉS!** Ne hagyja, hogy a kábel teljesen kihúzódjon az indítótekerccs leállítása előtt. Ez tönkreteszi az indítót, amelyre nem terjed ki a garancia.

### A MOTOR KIKAPCSOLÁSA

1. Engedje el a gázvezérlés blokkolást és a gázvezérlést, hogy a motor alapjáraton működjön.
2. Állítsa le a motort a kapcsoló O (OFF) állásba állításával.

**MEGJEGYZÉS:** A motor vészleállításához kapcsolja be a láncfékot, és állítsa a kapcsolót "O" állásba.

### LÁNCFÉK

Az indítást mindig aktivált láncfékkel kell végezni. A láncfék egy olyan eszköz, amely automatikusan leállítja a láncot, ha a fűrész pattogásakor hátrafelé mozog. A fék általában automatikusan, tehetetlenségi erő hatására aktiválódik.

Manuálisan is fékez a fékkar le- és előrenyomásával.

A fék bekapcsolásakor egy sárga jel ugrik ki a fékkar aljából.

A fék kioldásához kattanásig húzza felfelé a fékkart.

Ha a fék be van húzva, engedje el a ravaszt a motor fordulatszámának csökkentéséhez. A folyamatos működtetés behúzott fék mellett a tengelykapcsoló túlmelegedését és problémákat okoz.

A gép használat előtti ellenőrzésekor ellenőrizze a fék működési állapotát az alábbi műveletek végrehajtásával:

- ☼ Indítsa be a motort, és két kézzel fogja meg erősen a fogantyút.
- ☼ A ravasszal tartsa mozgásban a láncot, és nyomja le a fékkart a bal kezével.
- ☼ A fék behúzása és a lánc leállítása után engedje el a ravaszt.
- ☼ Engedje el a féket.

### LÁNCFÉK KIOLDÁS

A láncfűrész újbóli használatához ki kell oldani a láncfékot. Ezt kikapcsolt és lehűtött géppel kell megtenni. Húzza vissza a pajzsegységet eredeti helyzetébe.

## LÁNCKENÉS ELLENŐRZÉSE

- Az olajellenőrzés előtt győződjön meg arról, hogy a lemez és a lánc a helyén van.
- A motor beindítása után állítson be közepes fordulatszámot, és ellenőrizze, hogy nem fröccsen-e ki olaj és nem hagy-e nyomokat a talajon.
- A láncolaj áramlása állítható a megfelelő áramlás eléréséhez. Helyezzen be egy csavarhúzóat a tengelykapcsoló oldaláról.
- Forgassa el a beállítót a megfelelő áramlás eléréséhez a munkához.
- A láncfűrésznek az üzemanyag-feltöltések között el kell fogyasztania az olajtartály tartalmát. A gép üzemanyaggal való feltöltésekor feltétlenül töltsse fel az olajtartályt.

## BESZORULT FŰRÉSZ KISZABADÍTÁSA

Ha a fűrész vágás közben elakad, a kezelőnek a következőket kell tennie:

- Rögzítse a fűrész a rönkhöz egy külön hevederrel
- Ha szükséges, az ág felemelése után húzza ki a fűrész a vágásból,
- Ha szükséges, használjon kézi fűrész vagy egy második láncfűrész a láncfűrész kimentéséhez

## VÁGÁS

A szerszámot csak fák vágására szabad használni. Ne használja más célra.

Ne próbálja meg kiszabadítani a munka közben elakadt láncfűrész. Kapcsolja ki a gépet, és lazítsa meg a lemezt egy ékkel.

Álljon szilárdan, őrizze meg az egyensúlyát, és ne másszon fel a fa törzsére.

Ne próbáljon lejtőn dolgozni. Ha azonban lejtőn kell dolgoznia, mindig álljon a fa törzse fölött.

Ha az ág vagy a törzs meggörbült, kövesse a hajlítási irányt, és a hajlítási irány ellentétes oldaláról fejezze be a vágást, nehogy a fűrész beszoruljon a vágásba.

## FAVÁGÁS

Vizsgálja meg a munkaterületet, és becsülje meg, hová dől a fa. Indítsa el a gépet a fent leírtak szerint. Kezdje azzal, hogy a kiválasztott dőlési irányban bevágást készít.

Amikor dől a fa, kiáltson vagy sípoljon, hogy figyelmeztesse a körülötte lévőket. Amikor dől a fa, lépjen el a vágási területtől.

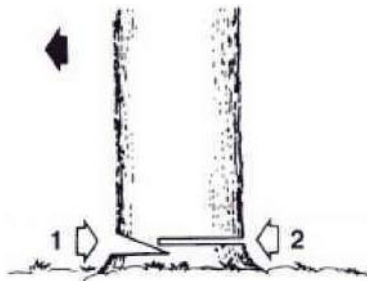

**a. Fatörzs a földön**

Vágja ketté a fatörzset, fordítsa meg és fejezze be a vágást a másik oldalról.

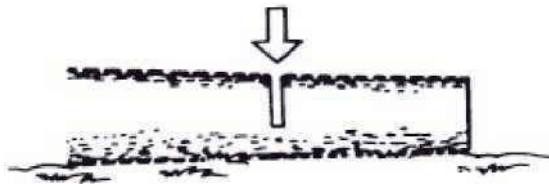

**b. Felemelt fatörzs**

Kezdje el vágni alulról, majd felülről. Ezután ismételje meg ezt a műveletet a másik résznél.

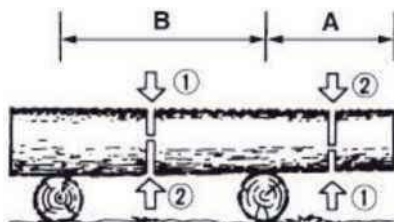

**c. Fekvő fa ágainak levágása**

Először derítse ki az ág hajlási irányát. Végezze el az első bevágást a hajlás belső oldalán, és fejezze be a vágást a másik oldalon.

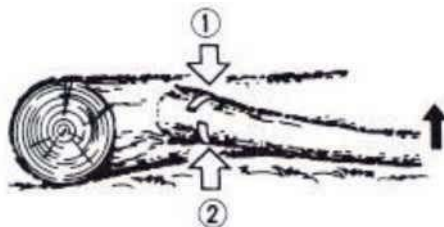

**d. Fa ágainak levágása**

Kezdjen el lent az ágak levágását, és haladjon felfelé.

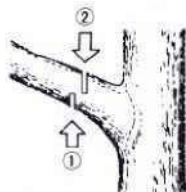

## 8. A LÁNC FESZESSÉGÉNEK BEÁLLÍTÁSA

**⚠ VIGYÁZAT!** A működés során a magas hő hatására a lánc megnyúlhat. A hosszabb lánc kiszabadulhat, és lecsúszhat a vezetőlemezről.

- ☼ Engedje ki a lánckerék fedelét tartó anyát.
- ☼ Bizonyosodjon meg róla, hogy a lánc be van illesztve a vezetőlemez vezetővájatába.
- ☼ A láncfeszítő beállító csavar (5. ábra) elforgatásához használjon csavarhúzózt. Forgassa a beállítócsavart, amíg a lánc el nem éri a kívánt feszességet (a láncot a vezetőlemezről vízszintes állásban a vezetőlemez közepén 3 - 4 mm magasságba tudja emelni).
- ☼ Erősen húzza meg a vezetőlemez feszítőanyáját.

**⚠ VIGYÁZAT!** A láncot ne feszítse meg túlságosan. A felmelegedett lánc túlzott megfeszítése túlzott feszességet okoz kihűlés után.

## 9. VÁGÁS

**⚠ VIGYÁZAT!** Mielőtt folytatja, olvassa el a „Biztonsági előírások” fejezetet. Javasoljuk, hogy először kisebb hasábokon gyakoroljon. Így megismerkedik a fűrészszel.

- ☼ Mindig tartsa be a biztonsági utasításokat. A láncfűrész csak fa vágására szabad használni. Más anyagot vágni tilos. A rezgés és a visszaütés anyagoként különbözik. A fűrészszel ne használja tárgyak felemelésére, áthelyezésére vagy szétlőrésére. Tilos a fűrészhez a műszaki dokumentációban feltüntetettől eltérő alkatrészeket vagy készítményeket csatlakoztatni.
- ☼ A fűrészszel nem kell a vágatba nyomni. Ha a motor teljes sebességgel megy, a fűrészszel csak enyhén nyomja.
- ☼ Ha a lánc megakad a vágatban, ne próbálja húzással kiszabadítani, hanem feszítse szét a vágatot egy ékkel vagy bottal.

### Biztonsági fék (védelem visszaütés ellen)

- ☼ Ez a fűrész láncfékkel van ellátva, ami, ha megfelelően működik, megállítja a láncot, amint a fűrészszel visszaüt. A láncfék működését a fűrész minden használata előtt ellenőrizni kell. A fűrészszel 1–2 másodpercre kapcsolja be teljes sebességen, majd hajtja le az első védőfedelelet. A láncnak azonnal meg kell állnia, miközben a motor teljes fordulatszámán van. Ha a lánc lassan áll meg vagy egyáltalán nem, vegye fel a kapcsolatot a szakszervizzel.
- ☼ Rendkívül fontos, hogy minden használat előtt ellenőrizze a láncfék működését és a lánc köszörültségi állapotát, hogy gondoskodjon a fűrész megfelelő biztonsági állapotáról visszaütéskor. Ha eltávolítja a biztonsági tartozékokat, helytelenül végzi a karbantartást vagy nem megfelelő lemezt vagy láncot használ, súlyos balesetveszélynek teszi ki magát visszaütés esetén.

## Favágás

- ☼ Amikor a fa dőlési irányáról dönt, vegye figyelembe a szél irányát, a fa hajlását, és az ágak helyzetét, és mérlegeljen minden más tényezőt, mielőtt belefog a munkába.
- ☼ A fa körüli területet tegye szabaddá, akadálymentessé, hogy stabilan tudjon állni. A menekülő útvonal járható legyen.
- ☼ A törzs átmérőjének harmadáig tegyen egy ék formájú bevágást arról az oldalról, amerre a fát dönteni szeretné. (ld. Favágás ábra, 1. pont)
- ☼ A másik oldalról végezzen egy elválasztó vágást az ék formájú bevágás szintje alatt. (ld. Favágás ábra, 2. pont)
- ☼ A fa az ék formájú bevágás irányába fog dőlni. (ld. Favágás ábra, 3. pont)

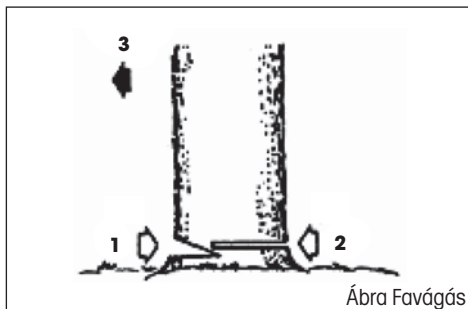

Ábra Favágás

- ⚠ VIGYÁZAT!** Favágáskor figyelmeztesse az esetleges veszélyre a környéken tartózkodó személyeket. A favágás gyakorlatot igényel, és megfelelő tapasztalat nélkül nem javasoljuk végezni.

## Hasábok aprítása

- ⚠ VIGYÁZAT!** Mindig álljon stabilan. Ne lépjen rá a hasábokra.

- ⚠ VIGYÁZAT!** A munka megkezdése előtt bizonyosodjon meg róla, hogy minden alkatrész a helyén van, és minden csavar és anya meg van húzva.

- ☼ A vágott hasáb elgurulhat. Különösen ha lejtőn aprít, mindig a vágott hasáb felett álljon.
- ☼ Előzze meg a fűrész visszaütését azzal, hogy követi a „Biztonsági utasítások” fejezetben leírt instrukciókat.
- ☼ A munka megkezdése előtt mérje fel az aprítandó törzs meghajlását okozó erő irányát. Az utolsó vágást mindig ellenkező irányból ejtse meg, mint amerre a hajlító erő hat, nehogy beakadjon a lemez a vágatba.
- ☼ A fűrész csak úgy vigye máshová, ha a motor ki van kapcsolva, a védőfedél pedig óvja a lemezt.

## Földön fekvő hasáb

- ☼ Vágja át a közepéig, majd fordítsa meg, és vágja tovább a másik oldala felől.

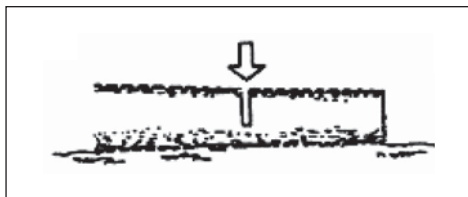



### Föld fölött lévő hasáb

- ☼ Az „A” részben vágja alulról a hasáb harmadáig, majd fejezze be a vágást felülről. A „B” részben vágja felülről a hasáb harmadáig, majd fejezze be a vágást alulról.

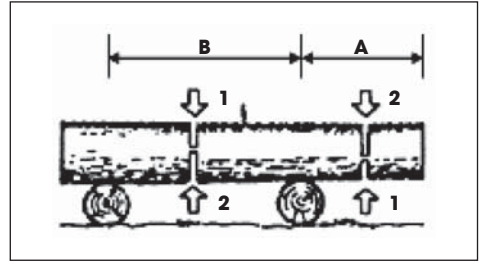

### Kidőlt fa legallyazása

- ☼ Először állapítsa meg, merre hajlanak az ágak. Aztán tegyen egy kezdővágást a hajlás oldaláról, majd fejezze be a vágást az ellenkező oldalról.

**⚠ VIGYÁZAT!** A meghajlott ág kicsapódhat.

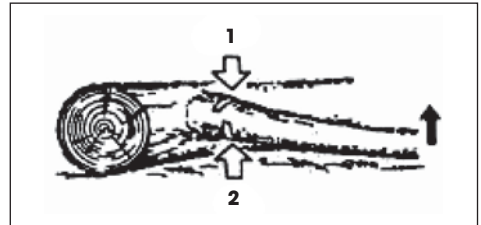

## 10. A SZERSZÁM TISZTÍTÁSA ÉS KARBANTARTÁSA

**⚠ VIGYÁZAT!** A fűrész tisztítása, ellenőrzése vagy javítása előtt a motornak kikapcsolt állapotban és hidegnek kell lennie, és ki kell venni az izzógyertyát, nehogy magától beinduljon.

### Karbantartás minden használat után

- ☼ Szerelje le a lemezt, és az egész fűrészt tisztítsa meg egy kefével a leülepedett fűrészportól. A lecsapódott szennyeződés eltávolításához használhat kaparót vagy csavarhúzó.
- ☼ A légszűrő:  
Lazítsa ki a csavart (1. ábra, 11. pont) és vegye le a légszűrő fedelét. Vegye ki a szűrőbetétet, és egy kefével távolítsa el a leülepedett port. Ha a szűrőbetétet belepte a por, vegye szét két részre, és mossa át benzinben. Ha sűrített levegőt használ, belülről kifelé fúvassa.
- ☼ Kenőnyílás:  
Szerelje le a lemezt, és ellenőrizze, átjárható-e a kenőnyílás.
- ☼ Vezetőlemez:  
A lemez leszerelése után távolítsa el a port a vágatokból és a kenőnyílásból.
- ☼ A többi rész:  
Ellenőrizze az esetleges olajszivárgást, a kilazult rögzítéseket és a sérült fő alkatrészeket, különösen a fogantyú és a lemez rögzítésénél. A felfedezett hibákat ki kell javítani, mielőtt a fűrészt újra használja.

## A láncfűrész testének tisztítása

Tartsa a láncfűrész testét tisztán. A tisztításhoz puha, szappanos oldatban megnedvesített rongyot használjon. Ezzel a ronggyal óvatosan tisztítsa meg a láncfűrész testét.

## A vezetőlemez karbantartása

- ✿ A vezetőlemez legfőbb hibája az aránytalan elhasználódás következménye. Az aránytalan elhasználódást többnyire az okozza, hogy nem megfelelő a lánc élézése és mélységhatároló beállítása. A lemez aránytalan elhasználódása következtében a vezetővájat kitágul (ld. Ábra). Ennek eredménye a lánc zörgése és a szegecsek kiesése. A fűrészsel nem lehet egyenesen vágni. Ilyen esetben cserélje ki a vezetőlemezt újra.
- ✿ A lánc élézése előtt mindig ellenőrizze a vezetőlemez állapotát. Az elhasználódott vagy meghibásodott lemez használata nagyon veszélyes. Az elhasználódott vagy meghibásodott lemez használata a lánc meghibásodásához vezet. Ilyen szerszámmal vágni jóval nehezebb és fárasztóbb.

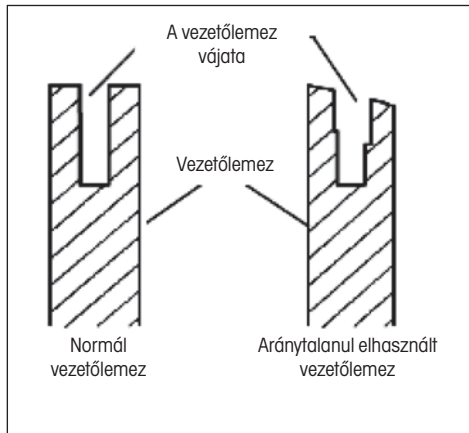

## A vezetőlemez normál karbantartása

- ✿ Szerelje le a vezetőlemezt a láncfűrész testéről.
- ✿ A vezetőlemez vajatából rendszeresen távolítsa el a fűrészport. A tisztításhoz használjon kaparót vagy drótot.
- ✿ Az olajos vajatot minden munkanap befejezése után tisztítsa meg.
- ✿ A vezetőlemezt cserélje ki, ha:
  - ha elferdült vagy megrepedt
  - ha a vajat súlyosan sérült vagy elhasználódott

**MEGJEGYZÉS:** A vezetőlemez kicserélésekor a jelen kézikönyv utasításai szerint járjon el. A megfelelő lemezípust megtalálja a műszaki adatok áttekintésében.

# 11. A FŰRÉSZLÁNC ÉLEZÉSE

A fűrészláncot tartsa élezve. A vágás sokkal gyorsabb és mindenképp előtti biztonságosabb lesz. A tompa lánc gyorsítja a lánckerék, a lánc és a meghajtó elhasználódását. Ha a fűrész nyomnia kell, és vágáskor csak fűrészpor és pár forgács látható, azt jelenti, hogy a lánc tompa.

**Javasoljuk, hogy ehhez lépjen kapcsolatba a szakszervizzel**

## A fűrészlánc élezéséhez elengedhetetlen felszerelés

- ☼ Kerek reszelő ld. műszaki paraméterek specifikációja
- ☼ Mélységátaroló
- ☼ Reszelősablon
- ☼ Satu
- ☼ Közepes méretű lapos reszelő

## A lánc szemének élezése

Használja a reszelésvezetőt  $30^\circ$  szög alatt (A jel, ld. ábra).

- ☼ Állítsa a fűrészlánc hajlásszögét a megfelelő szintre.
- ☼ Rögzítse a vezetőlemez tataba, hogy a lánc stabil pozícióban legyen.

**MEGJEGYZÉS:** Magát a láncot ne fogja be.

- ☼ Nyomja be a vezetőben lévő kerek reszelőt a felső lemez és láncon lévő mélységátaroló közti vágatba. A láncnak mind a felső lemezt, mind a mélységátarolót érintenie kell (ld. ábra).

**MEGJEGYZÉS:** Csiszolja a vezetőlemez közepét.

**MEGJEGYZÉS:** Az ábrán látja a reszelősablon elhelyezkedését, és a lánc baloldalán lévő szemek csiszolását.

- ☼ Helyezze a reszelő vezetőjét megfelelő szögbe (A jel, ld. ábra). Bizonyosodjon meg róla, hogy a  $30^\circ$  jel a vezetőn egy vonalban van a vezetőlemez közepével. Így biztos lehet benne, hogy  $30^\circ$ -os szög alatt fog reszelni.
- ☼ Reszelje a fogat belülről kifelé (B irányba, ld. ábra), amíg éles nem lesz. Csak ebbe az irányba reszeljen.

**MEGJEGYZÉS:** A fog élezéséhez elég két vagy három húzás a reszelővel.

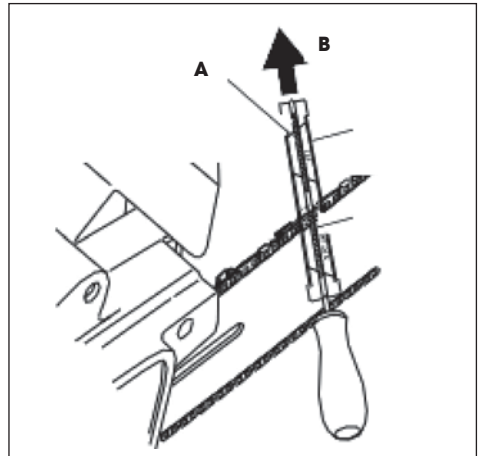

## A mélységátároló reszelése

A lánc fogainak élezése azt eredményezi, hogy a mélységátároló toleranciája csökken. Minden második vagy harmadik élezés után módosítani kell a mélységátároló beállítását.

- ☼ Helyezze el a mélységátároló beállító szerszámot (ld. ábra 1. pont) stabilan két fog felső élén. Bizonyosodjon meg róla, hogy a szerszám vágata beilleszkedett a mélységátároló vágatába (ld. ábra 2. pont)
- ☼ Használja a közepes méretű lapos reszelőt (ld. ábra 3. pont). Reszelje a mélységátárolót (ld. ábra 4. pont) a mélységátároló-beállító szerszám szintjéig.
- ☼ Vegye le a mélységátároló beállító szerszámot. A lapos reszelő segítségével kerekítse le a mélységátároló elülső élét (ld. ábra). A köszörülés során tartsa be az előírt értékeket (ld. ábra 5. pont).

**MEGJEGYZÉS:** Néhány kézi élezést követően adja be a fűrészláncot a szakszervizbe élezni, vagy élezze meg speciális élezőgéppel. Ezzel újra egyenletesség teheti minden fog élét.

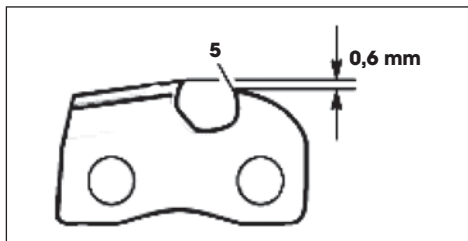
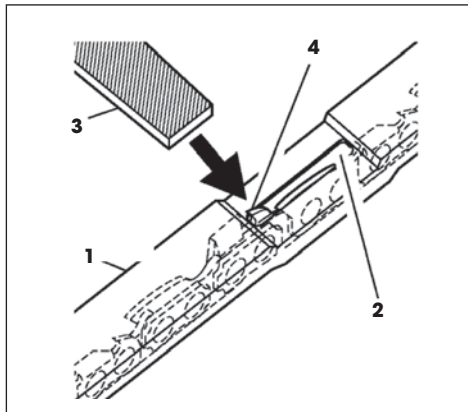

## 12. A FÜRÉSZLÁNC CSERÉJE

**⚠ VIGYÁZAT!** A fűrészlánc kicserélésekor se a láncfűrész, se a vezetőlemez ne fogja be satuba.

A láncot mindig cserélje ki, ha a fogai túlságosan elhasználódtak, és nem lehet megélesíteni, vagy ha a lánc elpattan. Csak eredeti, a jelen használati útmutatóban feltüntetett specifikáció szerinti tartalékláncot használjon. A lánc cseréjekor mindig cserélje ki a lánckerék fogaskerekét is. Ezzel biztosíthatja, hogy a lánc megfelelő pozícióban lesz mozgás közben. (Megjegyzés: A megfelelő típusú lánc és fogaskerék specifikációját megtalálja a műszaki adatok áttekintésében.)

- ☼ Lazítsa ki és vegye ki a vezetőlemez csavarját.
- ☼ Vegye le a lánckerék fedelét.
- ☼ Vegye le a fűrészláncot.
- ☼ Forgassa el az új láncot a fogaskerék körül, aztán a vezetőlemez felső vágata mentén, majd a vezetőlemez hegye körül.

**⚠ VIGYÁZAT!** Bizonyosodjon meg róla, hogy a lánc vágófogai megfelelő irányba néznek. A láncot úgy helyezze el, hogy a fogak a lemez felső oldalán a lemez elülső pereme felé nézzenek (ld. ábra).

- ☼ Mielőtt a lánckerék fedelét a helyére teszi, ellenőrizze, hogy a láncfeszítő szabályozó hegye a vezetőlemez szabályozó nyílásába van dugva.
- ☼ Helyezze vissza a lánckerék fedelét a fűrésztestre.
- ☼ Rögzítse a lánckerék fedelét a vezetőlemez csavarjával.

**⚠ VIGYÁZAT!** A csavart csak kézzel húzza meg.

- ☼ Állítsa be a fűrészlánc feszességét.
- ☼ Húzza de teljesen a vezetőlemez csavarját.

**⚠ VIGYÁZAT!** Bizonyosodjon meg róla, hogy a fűrészláncot nem fordított irányban helyezte a vezetőlemezre. Ellenkező esetben a fűrész erősen rezegni fog, és nem vág.

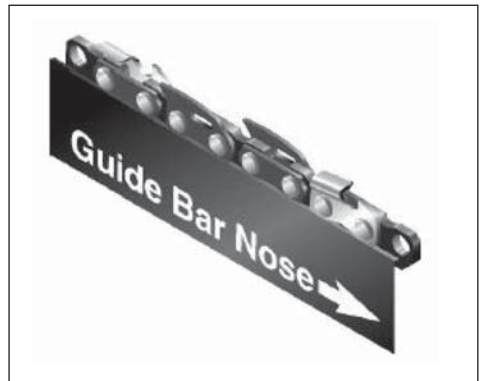

# 13. KARBANTARTÁSI TÁBLÁZAT

Vegye figyelembe, hogy a megadott karbantartási időközök csak normál munkafeltételekre érvényesek. Ha a napi munkája az átlagosnál jobban igénybe veszi a gépet, ennek megfelelően a karbantartások között rövidebb időközöket kell tartani.		Minden használat előtt	Minden alkalommal, amikor üzemanyag töltés miatt szünetet tart	Minden héten	Hiba vagy sérülés esetén	Szükség szerint
Egész gép	Ellenőrizni: szivárgást, repedéseket, kopást	X	X			
Ellenőrzés: kapcsoló, indítómotor, gázkar és gázrögzőítő kar	A működés ellenőrzése	X	X			
A láncfék	A működés ellenőrzése	X	X			
	Szakszerviz általi ellenőrzés				X	
Üzemanyag-tartály és olajtartály	Ellenőrizni: szivárgást, repedéseket, kopást	X	X			
Üzemanyagszűrő	Ellenőrzés és tisztítás			X		
	A szűrőegység cseréje				X	Minden 6 hónapban
A lánc kenése	A teljesítmény ellenőrzése	X	X			
Lánc	Ellenőrizni: sérülést, élezést, kopást	X	X			
	Feszesség ellenőrzése	X	X			
	Élezés: ellenőrizni a csiszolás mélységét				X	
Betéltéc	Ellenőrizni: sérülést és kopást	X	X			
	A tárcsák és az olajvezeték tisztítása	X				
	Megfordítás, a hajtókerék kenése és a forgács eltávolítása			X		
	Csere				X	
Lánckerék	Ellenőrizni: sérülést és kopást			X		Kicserélni minden új láncsal
Összekötő	Ellenőrizni: sérülést és kopást			X		
	Csere				X	
Láncfogó	Ellenőrizni: sérülést és kopást	X	X			
	Csere				X	
Minden elérhető csavar és anya (a karburátor csavarjai kivételével)	Ellenőrizni és meghúzni			X		
Légszűrő	Kitisztítani	X				
	Csere				X	Minden 6 hónapban
A hengerbordák és nyílások az indítómotor fedelén	Kitisztítani			X		
Indítózsinór	Ellenőrizni: sérülést és kopást			X		
	Csere				X	
Karburátor	Ellenőrizni a minimális fordulatszámot (a lánc minimális fordulatszámán nem foroghat)	X	X			
Gyertya	Ellenőrizni az elektródák távolságát			X		
	Csere				X	Minden 6 hónapban
Rezgésgátló rendszer	Ellenőrizni: sérülést és kopást			X		

# 14. HIBAEELHÁRÍTÁS

<p><b>FIGYELEM:</b> az egységet mindig kapcsolja ki, és szüntesse meg a gyújtógyertya csatlakozását, mielőtt a táblázatban javasolt ellenőrzéseket elkezdi, kivéve azokat az eseteket, amelyekben működő egységre van szükség.</p> <p>Ha minden lehetséges okot megvizsgált, és nem sikerült megoldani a problémát, vegye fel a kapcsolatot szakszervizzel. Ha olyan problémával találkozik, amelyről a táblázatban nem esik szó, vegye fel a kapcsolatot szakszervizzel.</p>		
PROBLÉMA	LEHETSÉGES OKOK	MEGOLDÁS
A motort nem lehet beindítani, illetve az indítás után néhány másodperccel kikapcsol. (Győződjön meg róla, hogy a főkapcsoló „I” helyzetben van)	<ol style="list-style-type: none"> <li>1. A gyertya nem ad szikrát</li> <li>2. A motor túlszívta magát</li> </ol>	<ol style="list-style-type: none"> <li>1. Ellenőrizze a gyertya szikráját. Ha a gyertya nem ad szikrát, ismételje meg a kísérletet új gyertyával (WXL7T).</li> <li>2. Vegye ki a gyertyát és húzza meg néhányszor az indítót. Azután szerelje vissza a megtisztított gyertyát és indítson szivató nélkül.</li> </ol>
A motor beindul, de nem növeli megfelelően a fordulatszámot vagy magas fordulatszámon nem működik megfelelően.	Állítsa be a karburátort.	Vegye fel a kapcsolatot a szakszervizzel a karburátor beállítása céljából
A motor nem éri el a teljes fordulatszámot és/vagy túlságosan füstöl.	<ol style="list-style-type: none"> <li>1. Ellenőrizze az olaj és benzin keverékét.</li> <li>2. Szennyeződött légszűrő.</li> <li>3. Állítsa be a karburátort.</li> </ol>	<ol style="list-style-type: none"> <li>1. Használjon új, kétütemű motorhoz való benzint és olajat.</li> <li>2. Tisztítsa meg; ld. a 11. fejezet.</li> <li>3. Vegye fel a kapcsolatot a szakszervizzel a karburátor beállítása céljából.</li> </ol>
A motor beindul, működik és gyorsul, de nem tartja az üresjáratú fordulatszámot.	Állítsa be a karburátort.	Forduljon hivatalos szakszervizhez a karburátor beállításáért.
A lemez és a lánc működés közben felforrósodik és füstöl	<ol style="list-style-type: none"> <li>1. A lánc olajtartálya üres</li> <li>2. A lánc túl feszes</li> <li>3. A kenőrendszer rossz működése</li> </ol>	<ol style="list-style-type: none"> <li>1. Az olajtartályt minden alkalommal újra kell tölteni, amikor az üzemenyagtartályt tölti.</li> <li>2. A lánc megfeszítése; ld. 5. fejezet utasításait</li> <li>3. Hagyja maximális fordulatszámon futni 15-30 másodpercig. Állítsa meg és ellenőrizze, csepeg-e az olaj a lemez csúcsáról. Ha van ott olaj, a hibás működést a laza lánc vagy a sérült lemez okozza. Ha nem csepeg olaj, forduljon szakszervizhez</li> </ol>
A motor beindul, de a lánc nem forog. <b>FIGYELEM:</b> ha a motor működik, soha ne érjen hozzá a lánchoz	<ol style="list-style-type: none"> <li>1. A láncfék be van kapcsolva</li> <li>2. A lánc túl feszes</li> <li>3. A lemez és a lánc felszerelése</li> <li>4. Sérült lánc és/vagy lemez</li> <li>5. Sérült kuplung és/vagy fogaskerék</li> </ol>	<ol style="list-style-type: none"> <li>1. Kapcsolja ki a láncféket; ld. 7. fejezet.</li> <li>2. A lánc megfeszítése; ld. 9. fejezet.</li> <li>3. Ld. 5. fejezet.</li> <li>4. Ld. 11. és 13. fejezet.</li> <li>5. Szükség esetén cserélje ki; vegye fel a kapcsolatot szakszervizzel</li> </ol>

# 15. MŰSZAKI ADATOK

## Meghajtó egység

1	Lökettérfogat (cm <sup>3</sup> ):	25,4
2	Üzemanyag:	Keverék (benzin 25 : olaj kétütemű motorokhoz 1)
3	Üzemanyagtartály űrtartalma (ml)	280
4	Lánckenő olaj:	SAE 10W-30 sz. motorolaj
5	Az olajtartály kapacitása (ml):	200
6	Karburátor:	Membrán típus
7	Gyújtási rendszer:	Pointless (CDI)
8	Gyújtógyertya:	LD L8RTF
9	Olajkenési rendszer:	Automata szivattyú
10	Lánc (fogak x osztás):	6T × 3/8
11	Méreték (H * SZ * M), mm:	300 × 260 × 240 mm
12	Száraz tömeg, csak meghajtó egység (kg):	3,2

## Vágóeszköz

13	Vezetőlemez	
14	Típus:	Hegy fogaskerékkel
15	Méreték:	10"
16	Fűrészlánc	
17	Fogtávolság (hűv. (mm)):	3/8 (9,53)
18	Átmérő (hűv. (mm)):	0,05 (1,27)

## A műszaki adatok előzetes figyelmeztetés nélkül változhatnak

Ha úgy találja, hogy a fogantyúra átvitt rezgések sokkal nagyobbak, mint egy új fűrésznél, ellenőrizze a csendes blokkok (gumi bevonatú rögzítőelemek) kopását, és szükség esetén forduljon egy hivatalos szervizközponthoz a cseréjükért.

**⚠ FIGYELEM!** A hibásan működő rezgéscsillapító rendszerrel rendelkező láncfűrészsel végzett munka egészségügyi problémákhoz vezethet.



## 16. MEGSEMMISÍTÉS

### A HASZNÁLT CSOMAGOLÓANYAGOKRA VONATKOZÓ MEGSEMMISÍTÉSI UTASÍTÁSOK ÉS TÁJÉKOZTATÓ

A használt csomagolóanyagot a településén meghatározott hulladékmegsemmisítő helyen semmisítse meg.



A gép és tartozékai különböző anyagokból, pl. fémből és műanyagból készültek. A sérült részeket vigye el az újrafeldolgozó központba. A kérdéseket az illetékes önkormányzati szervezeti egységhez kell intézni.



Ez a termék teljesíti az EU valamennyi vonatkozó irányelvének alapkövetelményeit.

A szövegben, a kivételben és a műszaki jellemzőkben előzetes figyelmeztetés nélkül változtatások történhetnek, és a változtatás jogát fenntartjuk.

Használati útmutató az eredeti nyelven.

# 17. MEGFELELŐSÉGI NYILATKOZAT

# FAST®

FAST ČR, a.s.  
U Sanitasu 1621, 251 01 Říčany, Czech Republic  
tel.: +420 323 204 111, fax: +420 323 204 110

## EU DECLARATION OF CONFORMITY

**Product / brand:** Gasoline Chain Saw / **FIELDMANN**

**Type / model:** **FZP 25410-B** as factory model LD825  
Engine 25,4cm<sup>3</sup> (1E34F); 0,7kW; max. speed 12000 rpm;  
L<sub>PA</sub> = 100,4 dB(A); L<sub>WA</sub> = 110 dB(A)

**Manufacturer:** FAST ČR, a.s.  
U Sanitasu 1621, 251 01 Říčany, Czech Republic  
VAT no: CZ24777749

**This declaration of conformity is issued under the sole responsibility of the manufacturer.**

**The object of the declaration described above is in conformity with the relevant Union harmonization legislation:**

Directive MD 2006/42/EC                      Directive EMC 2014/30/EU  
Directive NEEC 2000/14/EC                Directive RoHS 2011/65/EU+(EU)2015/863  
Directive Emission of gaseous 2016/1628/EU

**The relevant harmonized standards and the other technical specifications:**

EN ISO 11681-2:2022                      EN ISO 14982:2009  
EN ISO 12100:2010



**Place of issuance:** Prague  
**Date of issuance:** 21. 08. 2023

**Name:** Petr Uher - Responsible Person  
**Signature:**



**FAST** FAST ČR, a.s.  
U Sanitasu 1621, 251 01 Říčany  
tel.: +420 323 204 111  
IČO: 247 77 749, DIČ: CZ 247 77 749

IČO:24777749, DIČ:CZ24777749

Bankovní spojení: Komerční banka Praha 1, č.ú. 89309011/0100, ČSOB Praha 1, č.ú. 8010-0116233383/0300  
Česká spořitelna Praha 4, č.ú. 2375682/0800

# Piła łańcuchowa

## INSTRUKCJA OBSŁUGI

**Dziękujemy za zakup tej piły łańcuchowej. Przed użyciem należy dokładnie przeczytać niniejszą instrukcję i zachować ją do wykorzystania w przyszłości.**

### SPIS TREŚCI

1. OGÓLNE WSKAZÓWKI DOTYCZĄCE BEZPIECZEŃSTWA.....	117
Ważne ostrzeżenia dotyczące bezpieczeństwa.....	117
Opakowanie.....	117
Instrukcja obsługi.....	117
2. OPIS TABLICZKI Z INSTRUKCJAMI ZNAJDUJĄCYMI SIĘ NA TYM NARZĘDZIU.....	118
3. WSKAZÓWKI BEZPIECZEŃSTWA.....	119
Przed użyciem narzędzi z napędem mechanicznym.....	119
Bezpieczeństwo operatora, sprzęt i odzież robocza.....	119
Instrukcje dotyczące obchodzenia się z paliwem.....	121
4. MONTAŻ PROWADNICY I ŁAŃCUCHA.....	122
5. STEROWANIE SILNIKIEM.....	124
URUCHAMIANIE SILNIKA.....	124
KONTROLA POZIOMU OLEJU.....	125
REGULACJA GAŹNIKA.....	125
6. NAPEŁNIANIE ZBIORNIKA PALIWA I ZBIORNIKA OLEJU.....	126
NAPEŁNIANIE ZBIORNIKA OLEJU.....	126
NAPEŁNIANIE ZBIORNIKA PALIWA.....	127
7. OBSŁUGA.....	128
URUCHAMIANIE SILNIKA.....	128
WYŁĄCZANIE SILNIKA.....	128
HAMULEC ŁAŃCUCHA.....	128
ZWOLNIJ HAMULEC ŁAŃCUCHA.....	129
KONTROLA SMAROWANIA ŁAŃCUCHA.....	129
UWALNIANIE ZAKLESZCZONEJ PIŁY.....	129
CIĘCIE.....	129
ŚCINANIE DRZEW.....	129
8. REGULACJA NAPIĘCIA ŁAŃCUCHA.....	131
9. CIĘCIE.....	131
Hamulec bezpieczeństwa (ochrona przed odbiciem wstecznym).....	131
Wycinka drzew.....	132
Cięcie szczap.....	132
Szczapa leżąca na ziemi.....	132
Szczapa znajdująca się ponad ziemią.....	133
Usuwanie gałęzi z obalonego drzewa.....	133

10. KONSERWACJA I CZYSZCZENIE NARZĘDZIA .....	133
Konservacja po każdym użyciu.....	133
Czyszczenie korpusu pilarki łańcuchowej.....	133
Konservacja prowadnicy .....	134
Standardowa konserwacja prowadnicy .....	134
11. OSTRZENIE ŁAŃCUCHA PILARKI.....	135
Wyposażenie niezbędne do ostrzenia łańcucha pilarki .....	135
Ostrzenie zębów łańcucha .....	135
Piłowanie ogranicznika zagłębienia.....	136
12. WYMIANA ŁAŃCUCHA PILARKI .....	137
13. TABELA KONSERWACJI .....	138
14. ROZWIĄZYWANIE PROBLEMÓW .....	139
15. DANE TECHNICZNE .....	140
16. UTYLIZACJA .....	140
17. DEKLARACJA ZGODNOŚCI.....	141

# 1. OGÓLNE WSKAZÓWKI DOTYCZĄCE BEZPIECZEŃSTWA

## Ważne ostrzeżenia dotyczące bezpieczeństwa

- ✿ Ostrożnie rozpakuj produkt i uważaj, aby z opakowania nie wypadła żadna część do czasu sprawdzenia kompletności dostawy.
- ✿ Przechowuj produkt w suchym miejscu niedostępnym dla dzieci.
- ✿ Przeczytaj wszystkie ostrzeżenia i zalecenia. Jeśli nie będziesz przestrzegać podanych ostrzeżeń i zaleceń, może dojść do porażenia prądem elektrycznym, wybuchu pożaru lub poważnych obrażeń.

## Opakowanie

Urządzenie zostało umieszczone w opakowaniu chroniącym je przed uszkodzeniem podczas transportu. Opakowania te są surowcami wtórnymi i dlatego mogą być poddawane recyklingowi.

## Instrukcja obsługi

Przeczytaj poniższe instrukcje dotyczące bezpieczeństwa i obsługi przed rozpoczęciem pracy z tym urządzeniem. Zapoznaj się z elementami sterującymi oraz właściwym sposobem użytkowania urządzenia. Instrukcję obsługi należy przechowywać w bezpiecznym miejscu, w którym można ją łatwo znaleźć w razie potrzeby ponownego skorzystania z niej. Przynajmniej w okresie gwarancyjnym zachowaj oryginalne opakowanie włącznie z wewnętrznym materiałem opakowaniowym, kartą gwarancyjną i dowodem zakupu. Jeżeli chcesz przetransportować urządzenie w inne miejsce, zapakuj je w oryginalne pudełko kartonowe, aby zapewnić maksymalną ochronę podczas przenoszenia i transportu (np. podczas przeprowadzki lub wysyłania tego produktu do naprawy).

-  **UWAGA:** Jeżeli zamierzasz przekazać urządzenie o napędzie silnikowym innej osobie, dotychczas do niego niniejszą instrukcję obsługi.
- Przestrzeżenie zaleceń zawartych w załączonej instrukcji obsługi jest niezbędne do prawidłowego użytkowania tego urządzenia napędzanego silnikiem. Oprócz instrukcji obsługi, niniejsza instrukcja zawiera również wskazówki dotyczące konserwacji i naprawy.

**Producent nie ponosi odpowiedzialności za wypadki lub szkody powstałe w wyniku nieprzestrzegania zaleceń zawartych w niniejszej instrukcji.**

**Ta piła łańcuchowa nie jest przeznaczona do użytku profesjonalnego.**

## 2. OPIS TABLICZKI Z INSTRUKCJAMI ZNAJDUJĄCYMI SIĘ NA TYM NARZĘDZIU



Przed użyciem narzędzia napędzanego silnikiem należy dokładnie przeczytać instrukcję obsługi.



Podczas korzystania z urządzeń napędzanych silnikiem należy nosić sprzęt ochronny, taki jak okulary ochronne, ochronniki słuchu itp.



Podczas pracy zawsze trzymać piłą łańcuchową obiema rękami.



Podczas pracy należy używać rękawic ochronnych.



Należy nosić solidne buty robocze.



Uwaga! Niebezpieczeństwo odbicia wstecznego.



Ostrzeżenie! Uwaga!

### 3. WSKAZÓWKI BEZPIECZEŃSTWA

**⚠ UWAGA!** Instrukcje bezpieczeństwa zawarte w niniejszej instrukcji obsługi są oznaczone symbolem zawierającym punkty krytyczne, z których jeden należy wziąć pod uwagę podczas pracy z napędzanymi silnikiem narzędziami, aby zapobiec poważnym lub krytycznym obrażeniom ciała. Należy uważnie przeczytać instrukcje i postępować zgodnie z nimi.

**⚠ UWAGA!** Ten symbol oznacza instrukcje, których należy przestrzegać, aby uniknąć wypadków mogących prowadzić do poważnych lub śmiertelnych obrażeń.

**📖 UWAGA:** Ten symbol oznacza wskazówkę lub użyteczną instrukcję dotyczącą pracy z narzędziami napędzanymi silnikiem.

#### Przed użyciem narzędzi z napędem mechanicznym

- ☼ Przed użyciem narzędzia napędzanego silnikiem należy dokładnie przeczytać instrukcję obsługi.
- ☼ Nie używaj narzędzi z napędem mechanicznym, jeżeli jesteś pod wpływem alkoholu lub środków odurzających lub jeżeli odczuwasz zmęczenie lub wyczerpanie. Nie należy używać narzędzi napędzanych silnikiem, jeżeli stosowane są leki, które mogą zakłócać lub ograniczać możliwości podejmowania decyzji w celu bezpiecznego korzystania z narzędzia napędzanego silnikiem.
- ☼ Nie należy używać narzędzi napędzanych silnikiem w pomieszczeniach zamkniętych, ponieważ wytwarzają one tlenek węgla.
- ☼ Nigdy nie używaj narzędzi napędzanych silnikiem w warunkach wymienionych poniżej:
  - Jeżeli powierzchnia robocza jest śliska lub jeżeli warunki pogodowe nie pozwalają na stabilną postawę podczas pracy narzędziami napędzanymi silnikiem.
  - W przypadku ciemności, mgły lub złych warunków pogodowych ograniczających widoczność miejsca pracy.
  - Podczas deszczu, burzy, silnego wiatru lub w warunkach, które mogą być niebezpieczne podczas pracy z narzędziami napędzanymi silnikiem.
- ☼ W przypadku korzystania z piły łańcuchowej po raz pierwszy, przed rozpoczęciem pracy należy skonsultować się z doświadczonym użytkownikiem.
- ☼ Zmęczenie lub wyczerpanie fizyczne może prowadzić do nieuwagi, która może skutkować poważnymi obrażeniami
- ☼ Należy ograniczyć czas pracy narzędzi napędzanych silnikiem do około 10 minut na jedno użycie i starać się odpoczywać przez około 10–20 minut pomiędzy kolejnymi przerwami w pracy. Ogranicz całkowitą ilość pracy do około 2 godzin dziennie.
- ☼ Upewnij się, że masz dostępną instrukcję obsługi na wypadek, gdyby trzeba było jej użyć.
- ☼ W przypadku sprzedaży, wynajmu lub przekazania narzędzia napędzanego silnikiem należy dołączyć do niego instrukcję obsługi.
- ☼ Nie należy pozwalać dzieciom ani innym osobom, które nie zapoznały się z instrukcją obsługi, na używanie narzędzi napędzanych silnikiem.

#### Bezpieczeństwo operatora, sprzęt i odzież robocza

- ☼ Podczas pracy z piłą łańcuchową należy nosić następującą odzież roboczą i sprzęt ochrony osobistej:
  - Kask
  - Okulary ochronne lub osłona twarzy

- Rękawice ochronne
- Antypoślizgowe buty robocze
- Ochronniki słuchu

✿ Ponadto należy również posiadać

- Dołączone narzędzia
- Wystarczająca ilość paliwa i oleju do smarowania łańcucha
- Akcesoria do oznaczania obszaru roboczego (liny, znaki ostrzegawcze)
- Gwizdek (do wezwania pomocy)
- Piła ręczna lub siekiera (do usuwania ewentualnych przeszkód)

✿ Podczas pracy nie należy nosić luźnej odzieży ani biżuterii, która mogłaby zostać pochwycona przez piłę łańcuchową. Nie należy nosić sandałów ani pracować boso.

✿ Należy sprawdzić obszar roboczy, przedmiot, który ma być cięty oraz kierunek cięcia. Usuń przeszkodę.

✿ Nigdy nie należy rozpoczynać pracy na nieuprzątniętym terenie, bez stabilnej pozycji i bez zaplanowanej drogi ewakuacyjnej na wypadek upadku drzewa.

✿ Należy zwracać szczególną uwagę na osoby i zwierzęta znajdujące się w pobliżu i utrzymywać je w bezpiecznej odległości, równej co najmniej 2,5-krotnej długości ciętego przedmiotu.

✿ Należy sprawdzać narzędzia napędzane silnikiem pod kątem uszkodzeń, zużycia lub brakujących części. Nie wolno używać narzędzi napędzanych silnikiem, które są uszkodzone, nieprawidłowo wyregulowane lub niekompletne. Sprawdź, czy łańcuch zatrzymuje się po zwolnieniu dźwigni przepustnicy.

✿ Uchwyty należy utrzymywać w stanie suchym, czystym, wolnym od oleju i paliwa.

✿ Nie należy dotykać tłumika, świecy zapłonowej ani innych metalowych części silnika podczas pracy narzędzia napędzanego silnikiem lub bezpośrednio po jego wyłączeniu, ponieważ istnieje ryzyko poparzenia lub porażenia prądem.

✿ Należy zachować szczególną ostrożność podczas cięcia cienkich gałęzi lub pni, ponieważ delikatny materiał może zaplątać się w łańcuch i zostać odrzucony w kierunku operatora, powodując utratę równowagi.

✿ Podczas cięcia napiętych gałęzi należy pamiętać, że mogą one zostać odrzucone po przecięciu i zwolnieniu napięcia.

✿ Sprawdź, czy z powalonego drzewa nie oderwały się suche gałęzie i usuń je.

✿ Przed odłożeniem narzędzia na miejsce należy upewnić się, że narzędzie napędzane silnikiem jest wyłączone.

**⚠ OSTRZEŻENIE, ryzyko odrzutu!** Odbicie może wystąpić, gdy końcówka prowadnicy zetknie się z jakimś przedmiotem lub gdy cięty materiał uchwyci łańcuch. Podczas kontaktu z obiektem piła łańcuchowa może zostać odrzucona, a prowadnica przesuwa się w górę i do tyłu w kierunku operatora. Zaciśnięcie łańcucha może spowodować szybkie przemieszczanie się prowadnicy w kierunku operatora. Obie te reakcje mogą prowadzić do utraty panowania nad piłą łańcuchową i w konsekwencji do poważnych obrażeń. Nie należy polegać wyłącznie na zabezpieczeniach piły łańcuchowej. Jako operator piły łańcuchowej musisz zawsze przestrzegać zasad zapobiegania urazom i uszkodzeniom ciała.

✿ Jeżeli znasz zasadę odbicia wstecznego, możesz zmniejszyć lub wykluczyć element zaskoczenia. Nieoczekiwane reakcje prowadzą do wypadków.

✿ Przy pracującym silniku trzymaj piłę łańcuchową oburącz, prawą ręką za uchwyt tylny, a lewą za uchwyt przedni. Przytrzymaj mocno uchwyt kciukiem, opierając go o pozostałe palce.

Mocny uchwyt pomaga ograniczyć odbicie i utrzymać piłę łańcuchową pod kontrolą.



- ✿ W obszarze roboczym nie mogą znajdować się żadne przeszkody. Podczas pracy piłą łańcuchową wolny koniec prowadnicy nie może dotykać gałęzi, pnia lub innej przeszkody.
- ✿ Trnij przy wysokich obrotach silnika.
- ✿ Podczas cięcia należy zachować stabilną postawę, nie należy ciąć powyżej wysokości ramion.
- ✿ Należy przestrzegać instrukcji producenta dotyczących smarowania i szlifowania łańcucha.
- ✿ Należy używać wyłącznie zamiennych łańcuchów i listw prowadzących określonych przez producenta lub ich odpowiedników.

### Instrukcje dotyczące obchodzenia się z paliwem

Silnik narzędzia napędzanego silnikiem jest przystosowany do zasilania wysoce łatwopalnym paliwem. Nigdy nie należy przechowywać pojemników z paliwem ani napełniać pompy w pobliżu otwartego ognia, pieców, przewodów elektrycznych, trwającego spawania lub innych źródeł ciepła lub ognia, które mogłyby doprowadzić do zapłonu.

- ✿ Palenie jest zabronione podczas pracy z narzędziami napędzanymi silnikiem i podczas tankowania paliwa.
- ✿ Podczas tankowania należy upewnić się, że narzędzia napędzane silnikiem są wyłączone i że w pobliżu nie ma otwartego ognia.
- ✿ Jeżeli narzędzie napędzane silnikiem zostanie zachłapane paliwem, należy wytrzeć je suchą szmatką.
- ✿ Po załadowaniu paliwa należy zakręcić korek wlewu paliwa, a przed uruchomieniem narzędzia napędzanego silnikiem w odległości co najmniej 3 m od miejsca tankowania.



Wartość emisji hałasu zgodnie z Dyrektywą Europejską 2000/14/WE



Regulacja napięcia łańcucha



Szyjka wlewu paliwa (lub korek zbiornika paliwa)



Szyjka wlewu oleju (lub korek zbiornika oleju)



Pokrętko ssania

## 4. MONTAŻ PROWADNICY I ŁAŃCUCHA

Standardowy zestaw zawiera przedstawione elementy.

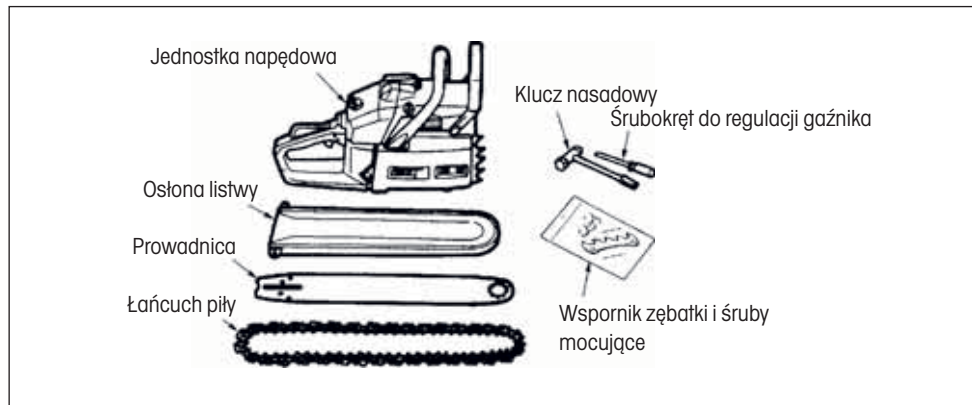

Otwórz opakowanie i zamontuj prowadnicę oraz łańcuch tnący na jednostce napędowej w następujący sposób:

**⚠ OSTRZEŻENIE!** Łańcuch piły ma bardzo ostre krawędzie. Ze względów bezpieczeństwa należy nosić mocne rękawice ochronne.

1. Sprawdź, czy hamulec łańcucha nie jest włączony, pociągając osłonę w kierunku przedniego uchwytu.
2. Zwolnij nakrętkę i zdejmij osłonę łańcucha.
3. Zainstaluj dołączony wspornik zębatki na jednostce napędowej.
4. Załóż łańcuch na prowadnicę i, mocując łańcuch piły wokół prowadnicy, zamontuj prowadnicę na jednostce napędowej. Dopasuj położenie nakrętki napinacza łańcucha na osłonie łańcucha do dolnego otworu prowadnicy.

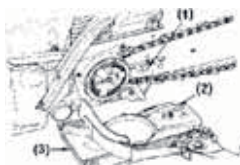

- (1) Otwór
- (2) Nakrętka napinacza
- (3) Osłona silnika

**📖 UWAGA:** Zwróć uwagę na prawidłowy kierunek łańcucha piły.

Kierunek ruchu



5. Przymocuj osłonę łańcucha do jednostki napędowej i ręcznie dokręć nakrętkę.

6. Podpierając końcówkę prowadnicy, wyreguluj napięcie łańcucha, obracając śrubę napinacza tak, aby taśmy dotykały spodniej części szyny prowadnicy.

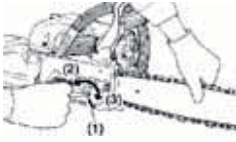

- (1) Śruba napinacza  
(2) Poluzować  
(3) Napiąć

7. Mocno dokręć nakrętki, podpierając końcówkę listwy (12\_ 15 Nm). Następnie, przesuwając łańcuch ręcznie, sprawdź, czy łańcuch obraca się płynnie i czy jest prawidłowo napięty. W razie potrzeby wyreguluj ponownie z poluzowaną osłoną łańcucha.
8. Dokręć śrubę napinacza.

 **UWAGA:** Na początku użytkowania nowy łańcuch zwiększy swoją długość. Należy często sprawdzać i regulować napięcie łańcucha, ponieważ luźny łańcuch może łatwo spaść lub spowodować szybkie zużycie prowadnicy.

## 5. STEROWANIE SILNIKIEM

**⚠ OSTRZEŻENIE!** Używanie piły łańcuchowej z pękniętymi lub brakującymi częściami jest bardzo niebezpieczne.

Przed uruchomieniem silnika należy upewnić się, że wszystkie części są prawidłowo zamontowane, w tym prowadnica i łańcuch.

### URUCHAMIANIE SILNIKA

1. Napełnij zbiornik paliwa i zbiornik oleju łańcuchowego w tej kolejności, a następnie mocno dokręć korki.

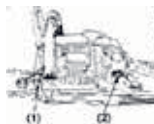

- (1) Olej do smarowania łańcucha
- (2) Paliwo

2. Ustaw przełącznik do pozycji T.



- (1) Przełącznik
- (2) Zatrask
- (3) Dźwignia przepustnicy
- (4) Blokada przepustnicy

3. Przytrzymując dźwignię przepustnicy razem z blokadą przepustnicy, wciśnij boczny zatrask i zwolnij dźwignię przepustnicy, aby utrzymać ją w pozycji startowej.
4. Pociągnij pokrętkę ssania do pozycji zamkniętej.



**📖 UWAGA:** Podczas ponownego uruchamiania bezpośrednio po zatrzymaniu silnika należy ustawić pokrętkę ssania w pozycji pierwszego biegu (ssanie otwarte, a dźwignia przepustnicy w pozycji startowej).

**📖 UWAGA:** Jeśli pokrętkę ssania zostanie wyciągnięte, nie powróci do pozycji roboczej nawet po naciśnięciu go palcem. Aby przywrócić pokrętkę ssania do pozycji roboczej, należy pociągnąć dźwignię przepustnicy.

5. Trzymając piłę bezpiecznie na ziemi, pociągnij gwałtownie za linkę rozrusznika.



**⚠ OSTRZEŻENIE!** Nie uruchamiaj silnika, jeśli piła łańcuchowa jest trzymana w ręku w powietrzu. Piła łańcuchowa może uderzyć w ciało. Jest to bardzo niebezpieczne.

6. Po uruchomieniu silnika należy najpierw przesunąć pokrętkę ssania do wewnątrz do pozycji pierwszego biegu, a następnie uruchomić silnik, ponownie pociągając za rozrusznik.
7. Pozwól silnikowi rozgrzać się przy lekko wysuniętej dźwigni przepustnicy.

**⚠ OSTRZEŻENIE!** Zachowaj odpowiednią odległość od pily łańcuchowej, ponieważ zacznie się ona obracać po uruchomieniu silnika.

## KONTROLA POZIOMU OLEJU

**⚠ OSTRZEŻENIE!** Podczas sprawdzania ilości oleju należy upewnić się, że prowadnica i łańcuch są wyregulowane. W przeciwnym razie obracające się części mogą zostać odsłonięte. Jest to bardzo niebezpieczne.

Po uruchomieniu silnika pozwól łańcuchowi pracować ze średnią prędkością i sprawdź, czy olej smarujący łańcuch nie jest rozproszony, jak pokazano na rysunku.

Olej do smarowania łańcucha



Przepływ oleju do smarowania łańcucha można zmienić, wkładając śrubokręt do otworu na dole z boku sprężęta. Wyreguluj odpowiednio do warunków pracy.



Regulacja przepływu oleju do smarowania łańcucha

**📖 UWAGA:** Zbiornik oleju powinien być prawie pusty, gdy paliwo zostało zużyte. Podczas uzupełniania paliwa należy zawsze pamiętać o napełnieniu zbiornika oleju.

## REGULACJA GAŹNIKA



- (1) Igła L
- (2) Igła H
- (3) Śruba regulacji biegu jałowego

Gaźnik w maszynie jest wyregulowany przez producenta, ale może wymagać dokładnego dostrojenia ze względu na zmiany warunków pracy.

Przed regulacją gaźnika należy upewnić się, że dostarczone filtry powietrza/paliwa są czyste, a paliwo jest prawidłowo wymieszane.

Podczas regulacji postępuj w następujący sposób:

**📖 UWAGA:** Upewnij się, że gaźnik jest wyregulowany przy założonym łańcuchu prowadnicy.

## 6. NAPEŁNIANIE ZBIORNIKA PALIWA I ZBIORNIKA OLEJU

### NAPEŁNIANIE ZBIORNIKA OLEJU

**⚠ UWAGA!** Nigdy nie używaj zużytego oleju! Zużyty olej jest szkodliwy dla środowiska i może powodować szkody. Do smarowania prowadnicy i łańcucha należy używać wyłącznie oleju do pił łańcuchowych. Używaj oleju z dodatkami zmniejszającymi tarcie i zużycie oraz zapobiegającymi osadzaniu się żywicy na prowadnicy i łańcuchu.

**⚠ UWAGA!** Przed napełnieniem zbiornika oleju należy zawsze wyłączyć piłę łańcuchową.

1. Oczyszczyć okolice korka wlewu oleju, aby zapobiec przedostawaniu się zanieczyszczeń.
2. Odkręć korek zbiornika oleju i wlej olej do piły łańcuchowej (pojemność zbiornika 260 ml).
3. Ponownie przykręć korek wlewu oleju.
4. Przed rozpoczęciem pracy należy sprawdzić dopływ oleju: włączyć piłę łańcuchową i przytrzymaj ją nad odpowiednią powierzchnią. Jeżeli smarowanie jest wystarczające, utworzy się niewielki ślad kapiącego oleju (rys. 12).

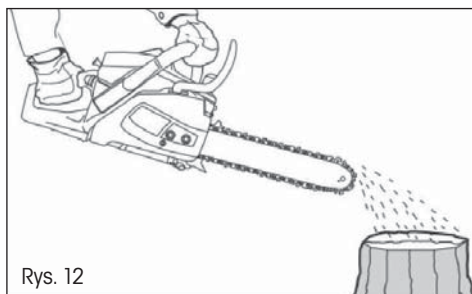

Rys. 12

**⚠ UWAGA!** Należy zawsze sprawdzać poziom oleju. Nie należy uruchamiać piły łańcuchowej, jeżeli łańcuch nie jest dostatecznie nasmarowany.

Właściwe smarowanie jest niezbędne do zmniejszenia tarcia łańcucha i prowadnicy. Eksploatacja piły łańcuchowej z nieodpowiednim smarowaniem zmniejsza wydajność i skraca okres użytkowania oraz powoduje szybkie zużycie łańcucha i prowadnicy na skutek przegrzania. Ta piła łańcuchowa jest wyposażona w system automatycznego smarowania zapewniający wystarczające smarowanie prowadnicy i łańcucha. Dopływ oleju do szyny wzrasta proporcjonalnie do wzrostu prędkości obrotowej silnika.

## NAPEŁNIANIE ZBIORNIKA PALIWA

### **UWAGA: Podczas napełniania zbiornika:**

**Piła łańcuchowa musi być zawsze wyłączona i schłodzona.**

**Nie należy palić podczas uzupełniania paliwa. W pobliżu paliwa nie może znajdować się ogień ani iskry.**

**Przed rozpoczęciem uzupełniania paliwa należy odczekać, aż piła łańcuchowa całkowicie ostygnie. Nie należy próbować uzupełniać paliwa, gdy silnik jest gorący.**

**W przypadku rozlania paliwa należy natychmiast przerwać uzupełnianie paliwa i nie uruchamiać silnika. Usuń rozlane paliwo i uzupełnij paliwo w innym miejscu**

**Nigdy nie należy napełniać zbiornika paliwa po brzegi, ponieważ istnieje ryzyko jego przepełnienia.**

**Nie należy uzupełniać paliwa w zamkniętym lub niewentylowanym pomieszczeniu.**

Paliwem dla tego narzędzia jest mieszanina benzyny bezołowiowej i zatwierdzonego oleju silnikowego. Mieszając benzynę z olejem, należy używać wyłącznie benzyny niezawierającej etanolu lub metanolu. Benzyna bezołowiowa jest benzyną wysokiej jakości. Pomaga zapobiegać uszkodzeniom przewodów paliwowych i innych części silnika.

Zalecana proporcja mieszanki wynosi 40:1. Przed napełnieniem należy sprawdzić, czy proporcje mieszanki są prawidłowe.

### **a. Mieszanie**

- Mieszanie należy przeprowadzać w czystym, pustym pojemniku (w zestawie).
- Wlej olej do pojemnika.
- Wlej paliwo do pojemnika. Mieszaj mieszaninę wystarczająco długo (dłużej niż jedną minutę), aby uzyskać prawidłowe wymieszanie.

### **b. Napełnianie zbiornika paliwa**

- Odkręć i zdejmij korek wlewu paliwa.
- Powoli napełnij zbiornik mieszaniną. Nie należy przekraczać maksymalnej pojemności (najlepiej napełnić do 80% pojemności).
- Załóż korek wlewu paliwa i dokręć go
- W razie potrzeby wytrzyj rozlane paliwo

**Uwaga:** Aby uniknąć uszkodzeń i wypadków, NIE NALEŻY STOSOWAĆ INNYCH RODZAJÓW OLEJÓW/BENZYN

### **c. Przechowywanie paliwa**

Paliwo musi być przechowywane w czystym i bezpiecznym pojemniku, trwale zamkniętym.

Jeżeli produkt nie będzie używany przez dłuższy czas, należy wlać mieszaninę paliwową do pojemnika.

Nie należy pozostawiać paliwa w produkcie przez dłuższy czas. Paliwo może zatkać gaźnik i silnik nie będzie pracował prawidłowo.

### **d. Usuwanie paliwa**

Jeżeli paliwo nie jest używane przez dłuższy czas i zestarzeje się, należy je zutylizować zgodnie z przepisami. Przestrzegaj obowiązujących przepisów dotyczących usuwania paliwa

## 7. OBSŁUGA

Przed użyciem piły łańcuchowej należy sprawdzić miejsce pracy. Musi być posprzątany. Usuń wszystkie gałęzie, przeszkody i inne przedmioty, które mogą spowodować uszkodzenia podczas cięcia.

Urządzenie musi być zatankowane i sprawne przez cały czas. Sprawdź poziom napełnienia i w razie potrzeby uzupełnij.

### URUCHAMIANIE SILNIKA

1. Przytrzymaj uchwyt przedni jedną ręką i połóż piłę łańcuchową na ziemi. Popchnij tylny uchwyt.
2. Ustaw wyłącznik zapłonu w położeniu I (ON).
3. Naciśnij przycisk zalewania 4 do 5 razy, aby w balonie pojawiło się paliwo.
4. Pociągnij dźwignię ssania do siebie, aby ją zablokować. Kłapa ssania zamyka się.
5. Pociągnij powoli za uchwyt rozrusznika, aż poczujesz opór. Następnie płynnym ruchem przeciągnij linę na odległość maks. 50–60 cm. Powtórz tę procedurę kilka razy, aż do uruchomienia silnika.
6. Naciśnij blokadę sterowania przepustnicą i przepustnicę. Kłapa ssania otwiera się automatycznie, a dźwignia ssania powraca do pozycji wyjściowej.

**⚠ UWAGA!** Przed zatrzymaniem cewki rozrusznika nie pozwól, aby linka została wyciągnięta do końca. Spowoduje to zniszczenie rozrusznika, co nie jest objęte gwarancją.

### WYŁĄCZANIE SILNIKA

1. Zwolnij blokadę sterowania przepustnicą i pokrętko przepustnicy, aby silnik mógł pracować na biegu jałowym.
2. Wyłącz silnik, ustawiając przełącznik w pozycji O (OFF).

**UWAGA:** Aby wyłączyć silnik w sytuacji awaryjnej, należy zaciągnąć hamulec łańcucha i ustawić przełącznik w położeniu „0”.

### HAMULEC ŁAŃCUCHA

Rozruch należy zawsze przeprowadzać przy włączonym hamulcu łańcucha. Hamulec piły łańcuchowej to urządzenie, które automatycznie zatrzymuje piłę łańcuchową w przypadku ruchu wstecznego, gdy piła odbija się od podłoża. W normalnych warunkach hamulec jest uruchamiany automatycznie przez siłę bezwładności.

Można również hamować ręcznie, popychając dźwignię hamulca w dół i do przodu.

Gdy hamulec jest zaciągnięty, z podstawy dźwigni hamulca wytania się żółty znak.

Aby zwolnić hamulec, pociągnij dźwignię hamulca do góry, aż zaskoczy na swoje miejsce.

Po włączeniu hamulca należy zwolnić spust, aby zmniejszyć prędkość obrotową silnika. Ciągła praca z włączonym hamulcem spowoduje przegrzanie sprzęgła i potencjalne problemy.

Podczas kontroli maszyny przed jej użyciem należy sprawdzić stan roboczy hamulca, wykonując następujące czynności:

- ☼ Uruchom silnik i mocno chwyć uchwyt obiema rękami.
- ☼ Użyj spustu, aby utrzymać łańcuch w ruchu i naciśnij dźwignię hamulca grzbietem lewej ręki.
- ☼ Po zaciągnięciu hamulca i zatrzymaniu łańcucha należy zwolnić spust.
- ☼ Zwolnij hamulec.



## ZWOLNIJ HAMULEC ŁAŃCUCHA

Aby ponownie użyć piły łańcuchowej, należy zwolnić hamulec piły łańcuchowej. Czynność tę należy wykonać przy wyciążonym i schłodzonym urządzeniu. Pociągnij zespół osłony, aby przywrócić go do pierwotnego położenia.

## KONTROLA SMAROWANIA ŁAŃCUCHA

- Przed sprawdzeniem oleju należy upewnić się, że prowadnica i łańcuch znajdują się na swoim miejscu.
- Po uruchomieniu silnika należy ustawić go na średnie obroty i sprawdzić, czy olej nie przyska i nie tworzy śladów na podłożu.
- Przepływ oleju w łańcuchu jest regulowany w celu uzyskania odpowiedniego przepływu. Włóż śrubokręt od strony sprzęgła.
- Przekręć regulator, aby uzyskać natężenie przepływu właściwe dla danego zadania.
- Piła łańcuchowa musi zużywać zawartość zbiornika oleju pomiędzy kolejnymi uzupełnieniami paliwa. Podczas napełniania maszyny paliwem należy pamiętać o napełnieniu zbiornika oleju.

## UWALNIANIE ZAKLESZCZONEJ PIŁY

Jeżeli piła utknie podczas cięcia, operator musi wykonać następujące czynności:

- Przymocuj piłę łańcuchową do kłody za pomocą oddzielnej taśmy
- Jeżeli jest to konieczne, po podniesieniu gałęzi należy wyciągnąć piłę z miejsca cięcia,
- W razie potrzeby użyj piły ręcznej lub drugiej piły łańcuchowej, aby usunąć przeszkodę.

## CIĘCIE

Narzędzie powinno być używane wyłącznie do cięcia drzew. Nie należy go używać do innych zastosowań.

Nie próbuj uwalniać zakleszczonych piły łańcuchowej podczas pracy. Wyłącz urządzenie i zwolnij listwę klinem. Stój stabilnie, utrzymuj równowagę i nie wspinaj się na pień drzewa.

Nie należy podejmować prób pracy na zboczu. Jeżeli jednak istnieje konieczność pracy na zboczu, należy zawsze stać powyżej pnia drzewa.

Jeżeli gałąź lub pień jest wygięty, należy podciąć zgodnie z kierunkiem wygięcia i dokończyć cięcie od strony przeciwnej do kierunku wygięcia, aby uniknąć zakleszczenia piły w miejscu cięcia.

## ŚCINANIE DRZEW

Sprawdź miejsce pracy i oszacuj, gdzie upadnie drzewo. Uruchom urządzenie w sposób opisany powyżej.

Zacznij od wykonania nacięcia w wybranym kierunku spadania.

Gdy drzewo upada, krzycz lub emituj sygnał dźwiękowy, aby ostrzec osoby znajdujące się w pobliżu. Gdy drzewo się przewróci, należy oddalić się od miejsca cięcia.

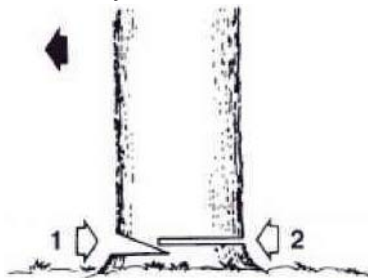

**a. Pień na ziemi**

Przetnij pień na pół, odwróć go i dokończ cięcie z drugiej strony.

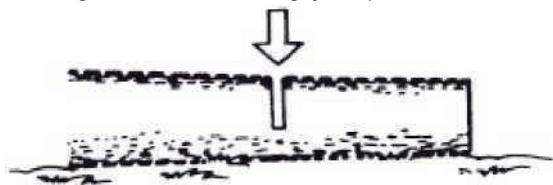
**b. Podniesiony pień**

Rozpocznij cięcie od dołu, a następnie kontynuuj od góry. Następnie powtórz tę czynność na drugiej części.

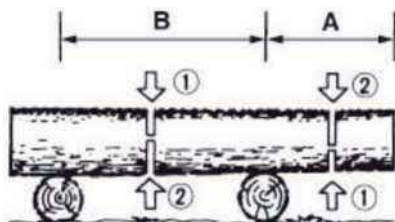
**c. Odgałęzianie leżącego drzewa**

Najpierw należy ustalić kierunek zagięcia gałęzi. Wykonaj pierwsze nacięcie po wewnętrznej stronie zagięcia i zakończ cięcie po drugiej stronie.

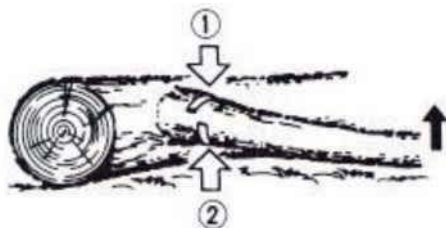
**d. Odgałęzianie drzewa**

Rozpocznij odgałęzianie od dołu i przesuwaj się w górę.

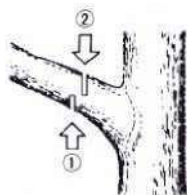

## 8. REGULACJA NAPIĘCIA ŁAŃCUCHA

**⚠ UWAGA!** Podczas pracy łańcuch pilarki ma tendencję do wydłużania się na skutek oddziaływania podwyższonej temperatury. Dłuższy łańcuch może się poluzować i spaść z prowadnicy.

- ✿ Poluzuj nakrętkę napinającą pokrywę koła łańcuchowego.
- ✿ Upewnij się, że łańcuch jest prawidłowo osadzony w rowku prowadnicy.
- ✿ Aby przekręcić śrubę regulującą stopień napięcia łańcucha (Rys. 5), skorzystaj ze śrubokręta. Obracaj śrubę regulującą do momentu osiągnięcia odpowiedniego napięcia łańcucha (powinieneś móc podnieść łańcuch pośrodku prowadnicy w pozycji poziomej do wysokości ok. 3 do 4 mm).
- ✿ Dokręć mocno nakrętki napinające prowadnicy.

**⚠ UWAGA!** Nie napinaj łańcucha zbyt mocno. Zbyt mocne napięcie rozgrzanego łańcucha może prowadzić do jego nadmiernego napięcia po ostygnięciu.

## 9. CIĘCIE

**⚠ UWAGA!** Zanim zaczniesz czytać, zapoznaj się z rozdziałem „Wskazówki bezpieczeństwa”. Zalecamy zdobycie doświadczenia podczas cięcia małych szczap. Dzięki temu można zapoznać się z działaniem pilarki.

- ✿ Zawsze przestrzegaj zaleceń dotyczących bezpieczeństwa. Pilarki łańcuchowej należy używać wyłącznie do cięcia drewna. Zakaz cięcia innych materiałów. Wibracje i odbite wsteczne są inne w przypadku innych materiałów. Pilarki nie należy używać jako dźwigni do podnoszenia, przemieszczania lub rozbijania obiektów. Zakaz dołączania do pilarki części lub akcesoriów innych niż podane w dokumentacji technicznej.
- ✿ Nie jest konieczne dociskanie pilarki do miejsca cięcia. Kiedy silnik pracuje na pełnych obrotach, pilarkę wystarczy lekko docisnąć.
- ✿ Jeśli dojdzie do zaczepienia się łańcucha w miejscu cięcia, nie próbuj go wyciągać, ale poszerz miejsce cięcia za pomocą klina lub dźwigni.

### Hamulec bezpieczeństwa (ochrona przed odbiciem wstecznym)

- ✿ Ta pilarka jest wyposażona w hamulec łańcucha. Jeśli działa on prawidłowo, w przypadku odbicia wstecznego powoduje natychmiastowe zatrzymanie łańcucha. Funkcjonalność hamulca łańcucha należy sprawdzić każdorazowo przed użyciem pilarki. Uruchom pilarkę na pełne obroty na 1-2 sekundy, a następnie opuść pokrywę ochronną. Łańcuch musi się natychmiast zatrzymać nawet podczas pracy silnika na pełnych obrotach. Jeśli łańcuch zatrzymuje się powoli lub nie zatrzymuje się wcale, skontaktuj się z autoryzowanym serwisem.
- ✿ Sprawdzenie funkcjonalności hamulca łańcucha oraz stopnia naostrzenia łańcucha przed każdym użyciem jest niezwykle ważne po to, aby zachować odpowiedni poziom bezpieczeństwa obsługi pilarki w razie odbicia wstecznego. Usunięcie elementów zabezpieczających, nieprawidłowa konserwacja czy korzystanie z nieodpowiedniej prowadnicy lub łańcucha może być w razie odbicia wstecznego przyczyną ciężkich obrażeń.

## Wycinka drzew

- ✿ Podejmij decyzję co do kierunku obalania drzewa uwzględniając kierunek wiatru, pochylenie drzewa i lokalizację gałęzi. Przed rozpoczęciem pracy rozważ również wszystkie pozostałe czynniki.
- ✿ Okolice drzewa musi być wolna, pozbawiona przeszkód i musi umożliwiać przyjęcie stabilnej pozycji. Droga ewakuacyjna musi być łatwo dostępna.
- ✿ Wykonaj nacięcie klinowe na głębokość jednej trzeciej średnicy drzewa z tej strony, na którą ma drzewo spaść (Por. rys. Wycinka, punkt 1)
- ✿ Po przeciwnej stronie dokonaj cięcia oddzielającego na poziomie ponad nacięciem klinowym (por. rysunek Wycinka, punkt 2).
- ✿ Drzewo spadnie w kierunku nacięcia klinowego (por. rysunek Wycinka, punkt 3).

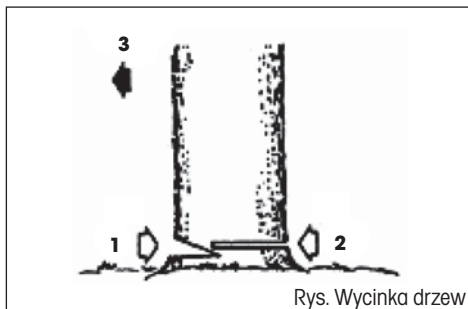

Rys. Wycinka drzew

**⚠ UWAGA!** Podczas wycinki drzew poinformuj pozostałe osoby znajdujące się w okolicy o potencjalnym niebezpieczeństwie. Wycinka drzew wymaga praktyki. Nie zalecamy jej wykonywania bez odpowiedniego doświadczenia.

## Cięcie szczap

**⚠ UWAGA!** Utrzymuj zawsze stabilną postawę. Nie stój na szczapach.

**⚠ UWAGA!** Przed rozpoczęciem pracy upewnij się, że wszystkie komponenty znajdują się na właściwym miejscu i że wszystkie nakrętki są dokręcone.

- ✿ Ścięte kawałki szczapy mogą odpadać. W szczególności podczas cięcia na zbczku należy stać zawsze ponad ciętą szczapą.
- ✿ Aby zapobiec odbiciu wstęcznemu pilarki, postępuj zgodnie z instrukcjami podanymi w rozdziale „Wskazówki bezpieczeństwa”.
- ✿ Przed rozpoczęciem pracy dokonaj oceny kierunku oddziaływania siły powodującej zginanie ciętego pnia. Końcowe cięcie wykonuj zawsze z odwrotnej strony, niż oddziałuje siła zgięcia tak, aby nie doszło do zaklinowania prowadnicy w nacięciu.
- ✿ Przenoś pilarkę wyłącznie przy wyłączonym silniku i z prowadnicą osłoniętą pokrywą ochronną.

## Szczapa leżąca na ziemi

- ✿ Przetnij szczapę do połowy, następnie przekręć ją i dokończ cięcie z przeciwnej strony.

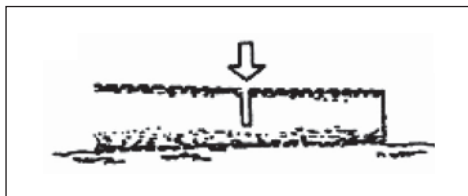

Szczapa znajdująca się ponad ziemią

- ☼ W części „A” dokonaj cięcia od dołu do jednej trzeciej szczapy, a następnie dokończ cięcie od góry. W części „B” dokonaj cięcia od góry do jednej trzeciej szczapy, a następnie dokończ cięcie od dołu.

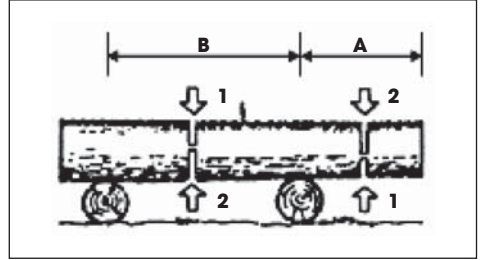

### Usuwanie gałęzi z obalonego drzewa

- ☼ Najpierw sprawdź, na którą stronę jest zgięta gałąź. Następnie wykonaj początkowe cięcie od strony zgięcia, a potem dokończ cięcie z przeciwnej strony.
- ⚠ **UWAGA!** Zgięta gałąź może się odbić.

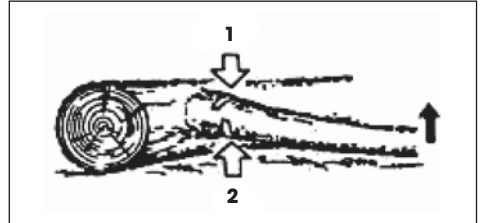

## 10. KONSERWACJA I CZYSZCZENIE NARZĘDZIA

- ⚠ **UWAGA!** Przed czyszczeniem, kontrolą lub naprawą pilarki silnik musi być wyłączony i zimny oraz musi być wyjęta świeca zapłonowa, aby nie mogło dojść do nieplanowanego uruchomienia.

### Konserwacja po każdym użyciu

- ☼ Zdemontuj prowadnicę i oczyść całą pilarkę od osadów trocin za pomocą pędzla. Do usunięcia zanieczyszczeń można użyć szpachelki lub śrubokręta.
- ☼ Filtr powietrza:  
Poluzuj śrubę (Rys. 1, punkt 11) i zdejmij pokrywę filtra powietrza. Wyjmij wkład filtra i usuń kurz szczotką. Jeśli wkład filtra jest pokryty kurzem, rozłóż go na 2 części i wypierz w benzynie. Jeśli używasz sprężonego powietrza, należy dokonać wydmuchiwania w kierunku od wewnątrz.
- ☼ Otwór smarowania:  
Zdemontuj prowadnicę i skontroluj przepustowość otworu smarowania.
- ☼ Prowadnica:  
Po zdemontowaniu prowadnicy usuń kurz z rowków i otworu smarowania.
- ☼ Pozostałe części:  
Sprawdź, czy nie doszło do wycieku oleju, poluzowania uchwytów czy uszkodzenia głównych części, w szczególności w miejscach mocowania rękojeści i prowadnicy. Ewentualnie stwierdzone wady muszą zostać naprawione przed kolejnym użyciem pilarki.

### Czyszczenie korpusu pilarki łańcuchowej

Utrzymuj korpus pilarki w czystości. Podczas czyszczenia korzystaj z miękkiej ściereki zamoczonej w roztworze mydła. Oczyść dokładnie korpus pilarki za pomocą tej ściereki.

## Konserwacja prowadnicy

- ✿ Najwięcej problemów dotyczących prowadnicy powstaje na skutek nierównomiernego zużycia. Do nierównomiernego zużycia dochodzi zazwyczaj w wyniku nieprawidłowego zaostrenia łańcucha i niewłaściwych ustawień ogranicznika zagłębienia. W przypadku nierównomiernego zużycia prowadnicy dochodzi do rozszerzenia rowka prowadzącego (por. Rysunek). Jego efektem jest pukanie łańcucha i odpadanie nitów. Za pomocą pilarki nie można wówczas wykonywać równych cięć. W takim wypadku należy wymienić prowadnicę na nową.
- ✿ Przed ostrzeniem łańcucha należy zawsze sprawdzić stan prowadnicy. Używanie zużytej lub uszkodzonej prowadnicy jest bardzo niebezpieczne. Na skutek używania zużytej lub uszkodzonej prowadnicy dojdzie do uszkodzenia łańcucha. Wykonywanie cięcia za pomocą takiego narzędzia będzie wyraźnie trudniejsze i bardziej wyczerpujące.

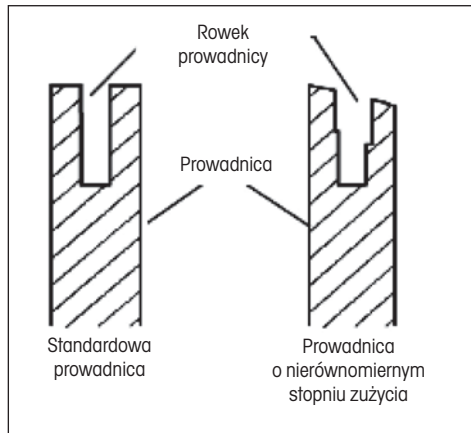

## Standardowa konserwacja prowadnicy

- ✿ Zdemontuj prowadnicę z korpusu pilarki łańcuchowej.
- ✿ Usuwać regularnie z rowka prowadnicy trociny. Do czyszczenia użyj szpachelki lub drutu.
- ✿ Po zakończeniu każdego dnia pracy wyczyść rowki olejowe.
- ✿ Wymień prowadnicę, jeśli:
  - jest zgięta lub pęknięta
  - ma mocno uszkodzony lub zużyty rowek

**UWAGA:** Podczas wymiany prowadnicy postępuj zgodnie z zaleceniami podanymi w tej instrukcji. Informacje o prawidłowym typie prowadnicy znajdziesz w przeglądzie danych technicznych.

## 11. OSTRZENIE ŁAŃCUCHA PILARKI

Utrzymuj łańcuch pilarki ostry. Cięcie będzie dzięki temu wyraźnie szybsze, a przede wszystkim bezpieczniejsze. Tępy łańcuch zwiększa zużycie koła łańcuchowego, prowadnicy, łańcucha i napędu. Jeśli musisz naciskać na pilarkę, a podczas cięcia tworzą się wyłącznie trociny i kilka wiórów, oznacza to, że łańcuch jest tępy.

**W tej sytuacji zalecamy skontaktowanie się z autoryzowanym serwisem.**

### Wyposażenie niezbędne do ostrzenia łańcucha pilarki

- ✿ Pilnik okrągły - por. specyfikacja parametrów technicznych
- ✿ Ogranicznik zagłębienia
- ✿ Prowadnik pilnika
- ✿ Imadło
- ✿ Pilnik płaski średniego rozmiaru

### Ostrzenie zębów łańcucha

Skorzystaj z prowadnicy, aby dokonać piłowania pod kątem 30° (znak A, por. rysunek).

- ✿ Wyreguluj napięcie łańcucha pilarki do prawidłowego poziomu.
- ✿ Przymocuj prowadnicę do imadła, aby łańcuch znajdował się w stabilnej pozycji.

**UWAGA:** Nie mocuj samego łańcucha.

- ✿ Wciśnij okrągły pilnik, włożony do prowadnicy, do rowka pomiędzy górną blachą a ogranicznikiem zagłębienia na łańcuchu. Łańcuch powinien dotykać zarówno górnej blachy, jak i ogranicznika zagłębienia (por. rysunek).

**UWAGA:** Piłuj pośrodku prowadnicy.

**UWAGA:** Na rysunku pokazano umieszczenie prowadnicy pilnika i kierunek piłowania zębów po lewej stronie łańcucha.

- ✿ Umieść prowadnicę pilnika pod właściwym kątem (znak A, por. rysunek). Sprawdź, czy znak 30° umieszczony na prowadnicy pilnika jest wyrównany ze środkiem prowadnicy. W ten sposób upewniesz się, że będziesz piłować pod kątem 30°.
- ✿ Piłuj ząb w kierunku od wewnątrz na zewnątrz (w kierunku B, por. rysunek), aż będzie ostry. Piłuj wyłącznie w tym kierunku.

**UWAGA:** Do zaostrzenia zęba powinny wystarczyć dwa do trzech pociągnięć pilnikiem.

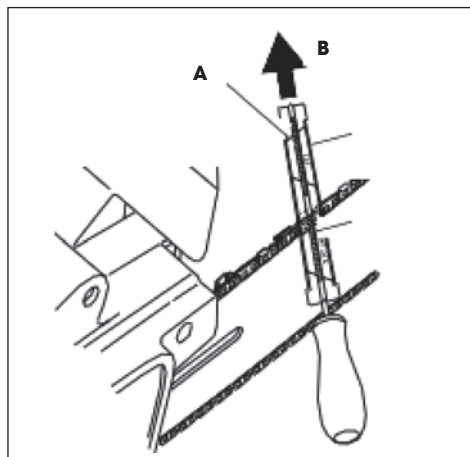

## Piłowanie ogranicznika zagłębienia

Efektom ostrzenia zębów łańcucha jest obniżenie tolerancji ogranicznika zagłębienia. Po drugim lub trzecim ostrzeniu konieczna jest regulacja ustawień ogranicznika zagłębienia.

- ✿ Przymocuj narzędzie służące do regulacji ogranicznika zagłębienia (por. rys., punkt 1) do górnej krawędzi dwu zębów. Upewnij się, że rowek narzędzia wpasował się do rowka ogranicznika zagłębienia (por. rys., punkt 2.)
- ✿ Skorzystaj z pilnika płaskiego o średnim rozmiarze (por. rys., punkt 3). Przypiłuj ogranicznik zagłębienia (por. rys., punkt 4) do poziomu narzędzia służącego do regulacji ogranicznika zagłębienia.
- ✿ Zdejmij narzędzie służące do regulacji ogranicznika zagłębienia. Za pomocą pilnika płaskiego zaokrąglij krawędź przednią ogranicznika zagłębienia (por. rysunek). Podczas piłowania przestrzegaj zalecanych wartości (por. rys., punkt 5).

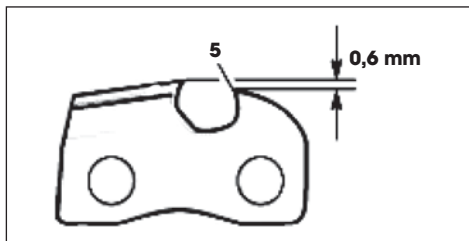
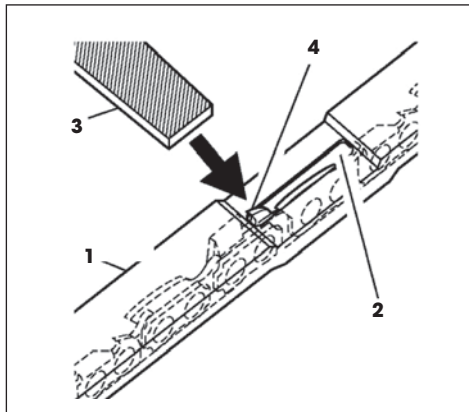

**UWAGA:** Po wykonaniu kilku ostrzeń ręcznych przekaż łańcuch pilarki do zaostrenia w autoryzowanym serwisie lub zaostrz go za pomocą specjalnej maszyny do ostrzenia. Dzięki temu dojdzie do odnowienia równomiernego zaostrenia wszystkich zębów.



## 12. WYMIANA ŁAŃCUCHA PILARKI

**⚠ UWAGA!** Podczas wymiany łańcucha pilarki nie mocuj pily łańcuchowej ani prowadnicy do imadła.

Wymień łańcuch za każdym razem, kiedy zęby są zbyt mocno zużyte i nie można ich zaostriżyć lub jeśli doszło do pęknięcia łańcucha. Korzystaj wyłącznie z oryginalnego łańcucha zgodnie ze specyfikacją zamieszczoną w niniejszej instrukcji obsługi. Podczas wymiany łańcucha wymień również zębate koło łańcuchowe. Dzięki temu zapewnisz prawidłową pozycję łańcucha przy pracy. (Uwaga: Specyfikacja właściwego typu łańcucha i koła zębatego jest zawarta w przeglądzie danych technicznych.)

- ✿ Poluzuj i zdejmij śrubę prowadnicy.
- ✿ Zdejmij pokrywę koła łańcuchowego.
- ✿ Zdejmij łańcuch pilarki.
- ✿ Nawiń nowy łańcuch wokół koła zębatego, a następnie wzdłuż górnego rowka prowadnicy oraz wokół końcówki prowadnicy.

**⚠ UWAGA!** Upewnij się, że zęby tnące łańcucha są umieszczone w prawidłowym kierunku. Umieść łańcuch tak, aby zęby na górnej stronie prowadnicy były skierowane do przedniej krawędzi prowadnicy (por. rysunek).

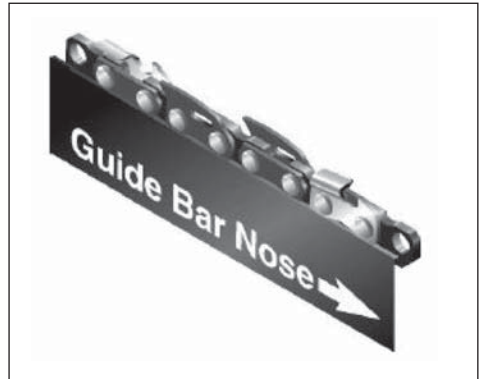

- ✿ Przed umieszczeniem pokrywy koła łańcuchowego we właściwej pozycji sprawdź, czy końcówka regulująca napięcie łańcucha jest wsunięta do otworu regulującego prowadnicy.
- ✿ Umieść pokrywę koła łańcuchowego z powrotem na korpusie pilarki.
- ✿ Przymocuj pokrywę koła łańcuchowego za pomocą śruby prowadnicy.

**⚠ UWAGA!** Śrubę należy dokręcać wyłącznie ręcznie.

- ✿ Wyreguluj napięcie łańcucha pilarki.
- ✿ Dokręć śrubę prowadnicy.

**⚠ UWAGA!** Upewnij się, że nie umieściłeś łańcucha pilarki na prowadnicy w odwrotnym kierunku. W przeciwnym razie pilarka będzie nadmiernie wibrować i nie będzie ciąć.

## 13. TABELA KONSERWACJI

Podane poniżej odstępy czasowe konserwacji obowiązują wyłącznie w standardowych warunkach roboczych. Jeśli Twoja praca jest bardziej obciążająca niż zazwyczaj, odstępy czasu pomiędzy konserwacją należy odpowiednio skrócić.		Przed każdym użyciem	Po każdej przerwie na uzupełnienie paliwa	Co tydzień	W przypadku uszkodzenia lub usterki	W razie potrzeby
Całe urządzenie	Skontrolować: wycieki, pęknięcia i stopień zużycia	x	x			
Kontrola: włącznik, rozrusznik, dźwignia gazu i dźwignia blokady gazu	Kontrola działania	x	x			
Hamulec łańcucha	Kontrola działania Kontrola w autoryzowanym serwisie	x	x		x	
Zbiornik paliwa i zbiornik oleju	Skontrolować: wycieki, pęknięcia i stopień zużycia	x	x			
Filtr paliwa	Kontrola czyszczenia Wymiana elementu filtrującego			x	x	Co 6 miesięcy
Smarowanie łańcucha	Kontrola mocy	x	x			
Łańcuch	Skontrolować: uszkodzenia, stopień naostrzenia i zużycia Kontrola napięcia Naostrzenie: skontrolować głębokość cięcia	x	x		x	
Prowadnica	Skontrolować: uszkodzenia i stopień zużycia Czyszczenie kolein i dystrybucji oleju Obrócenie, smarowanie koła napędowego i usunięcie zadziorów Wymienić	x	x	x	x	
Zębatka	Skontrolować: uszkodzenia i stopień zużycia			x		Wymiana wraz z każdym nowym łańcuchem
Sprzęgło	Skontrolować: uszkodzenia i stopień zużycia Wymienić			x	x	
Wychwytnik łańcucha	Skontrolować: uszkodzenia i stopień zużycia Wymienić	x	x		x	
Wszystkie dostępne śruby i nakrętki (oprócz śrub na gaźniku)	Skontrolować i dokręcić			x		
Filtr powietrza	Wyczyścić Wymienić	x			x	Co 6 miesięcy
Żebra cylindra i szczeliny w pokrywie rozrusznika	Wyczyścić			x		
Linka rozrusznika	Skontrolować: uszkodzenia i stopień zużycia Wymienić			x	x	
Gaźnik	Skontrolować minimalne obroty (łańcuch nie powinien się obracać przy minimalnych obrotach)	x	x			
Świeca	Skontrolować odległość elektrod Wymienić			x	x	Co 6 miesięcy
System antywibracyjny	Skontrolować: uszkodzenia i stopień zużycia			x		

# 14. ROZWIĄZYWANIE PROBLEMÓW

**UWAGA:** przed wykonaniem kontroli zalecanej w tabeli urządzenie należy zawsze wyłączyć i odłączyć świecę zapłonową z wyjątkiem wypadków, w których wymagana jest praca urządzenia.

Jeśli pomimo sprawdzenia wszystkich ewentualnych przyczyn problem nie został rozwiązany, skontaktuj się z autoryzowanym serwisem. Jeśli stwierdzisz istnienie problemu, który nie został opisany w tabeli, skontaktuj się z autoryzowanym serwisem.

PROBLEM	MOŻLIWE PRZYCZYNY	ROZWIĄZANIE
Nie można uruchomić silnika lub silnik gaśnie w kilka sekund po jego uruchomieniu. (Upewnij się, że włącznik jest ustawiony w pozycji „I”)	<ol style="list-style-type: none"> <li>1. Świeca nie iskrzy</li> <li>2. Silnik jest przeciążony</li> </ol>	<ol style="list-style-type: none"> <li>1. Skontroluj iskrzenie świecy. Jeśli świeca nie iskrzy, ponów test z nową świecą (WXL7T).</li> <li>2. Wyjmij świecę i pociągnij kilkakrotnie za rozrusznik. Następnie zamontuj z powrotem oczyszczoną świecę i uruchom silnik bez ssania.</li> </ol>
Silnik się uruchamia, ale nie zwiększa należycie obrotów lub nie pracuje prawidłowo na wysokich obrotach.	Należy wyregulować gaźnik.	Skontaktuj się z autoryzowanym serwisem w celu wyregulowania gaźnika.
Silnik nie pracuje na pełnych obrotach i/lub zbyt mocno dymi.	<ol style="list-style-type: none"> <li>1. Skontroluj mieszankę oleju i benzyny.</li> <li>2. Zanieczyszczony filtr powietrza.</li> <li>3. Należy wyregulować gaźnik.</li> </ol>	<ol style="list-style-type: none"> <li>1. Użyj nowej mieszanki benzyny i oleju do silników dwusuwowych.</li> <li>2. Wyczyść - por. zalecenia w rozdziale 11.</li> <li>3. Skontaktuj się z autoryzowanym serwisem w celu wyregulowania gaźnika.</li> </ol>
Silnik się uruchamia, pracuje i przyspiesza, ale nie utrzymuje się na biegu jałowym.	Należy wyregulować gaźnik.	Skontaktuj się z autoryzowanym serwisem w celu wyregulowania gaźnika.
Prowadnica i łańcuch rozgrzewają się podczas pracy i dymią.	<ol style="list-style-type: none"> <li>1. Pusty zbiornik oleju do łańcucha</li> <li>2. Zbyt mocno napięty łańcuch</li> <li>3. Nieprawidłowe funkcjonowanie systemu smarowania</li> </ol>	<ol style="list-style-type: none"> <li>1. Zbiornik oleju należy napęlić za każdym razem przy napełnianiu zbiornika paliwa.</li> <li>2. Napięcie łańcucha; por. zalecenia w rozdziale 5.</li> <li>3. Pozwól, aby pracował na najwyższych obrotach przez 15-30 sekund. Przerwij pracę i sprawdź, czy olej kapie z końcówki prowadnicy. Jeśli jest tam olej, nieprawidłowe funkcjonowanie może być spowodowane przez poluzowany łańcuch lub uszkodzoną prowadnicę. Jeśli olej nie kapie, skontaktuj się z autoryzowanym serwisem.</li> </ol>
Silnik się uruchamia, ale łańcuch się nie obraca. <b>UWAGA:</b> jeśli silnik pracuje, nigdy nie dotykaj łańcucha	<ol style="list-style-type: none"> <li>1. Włączony hamulec łańcucha</li> <li>2. Zbyt mocno napięty łańcuch</li> <li>3. Montaż prowadnicy i łańcucha</li> <li>4. Uszkodzony łańcuch i/lub prowadnica</li> <li>5. Uszkodzone sprzęgło i/lub koła zębate</li> </ol>	<ol style="list-style-type: none"> <li>1. Wyłącz hamulec łańcucha; por. rozdział 7.</li> <li>2. Napięcie łańcucha; por. zalecenia w rozdziale 9.</li> <li>3. Por. zalecenia w rozdziale 5.</li> <li>4. Por. zalecenia w rozdziale 11. i 13.</li> <li>5. W razie potrzeby wymień; skontaktuj się z autoryzowanym serwisem.</li> </ol>

## 15. DANE TECHNICZNE

### Jednostka napędowa

1	Objętość skokowa (cm <sup>3</sup> ):	25,4
2	Paliwo:	Mieszanka (benzyna 25: olej do silników dwusuwowych 1)
3	Pojemność zbiornika paliwa (ml)	280
4	Olej do smarowania łańcucha:	Olej silnikowy SAE nr 10W-30
5	Pojemność zbiornika oleju (ml):	200
6	Gaźnik:	Typ membrany
7	Układ zapłonowy:	Pointless (CDI)
8	Świeca zapłonowa:	LD L8RTF
9	Układ smarowania olejem:	Pompa automatyczna
10	Łańcuch (zęby × podziałka):	6T × 3/8
11	Wymiary (dł.×szer.×wys.) mm:	300 × 260 × 240 mm
12	Waga w stanie suchym, tylko jednostka napędowa (kg):	3,2

### Układ tnący

13	Prowadnica	
14	Typ:	Końcówka z kołem zębatym
15	Wymiary:	10"
16	Łańcuch piły	
17	Rozstaw (cale (mm)):	3/8 (9,53)
18	Szerokość (cale (mm)):	0,05 (1,27)

### Dane techniczne mogą ulec zmianie bez wcześniejszego ostrzeżenia

Jeżeli zauważysz, że drgania przenoszone na uchwyt są znacznie większe niż w przypadku nowej piły łańcuchowej, sprawdź stopień zużycia silentbłoków (elementów złącznych pokrytych gumą) i w razie potrzeby skontaktuj się z autoryzowanym serwisem w celu ich wymiany.

**⚠ UWAGA!** Praca z piłą łańcuchową, gdy system antywibracyjny nie działa prawidłowo, może prowadzić do problemów zdrowotnych.

## 16. UTYLIZACJA

### **WSKAZÓWKI I INFORMACJE DOTYCZĄCE LIKWIDACJI ZUŻYTYCH OPAKOWAŃ**

Zużyte opakowanie przekazaj do wyznaczonego miejsca zbiórki odpadów w miejscu zamieszkania.



To urządzenie wraz z wyposażeniem wykonano z różnych materiałów, np. z metalu i tworzyw sztucznych.

Uszkodzone elementy należy przekazać do punktu recyklingu. Pytania należy kierować do właściwego działu lokalnego urzędu.



Produkt spełnia wszystkie podstawowe wymogi wszystkich właściwych dyrektyw UE.

Tekst, design i dane techniczne mogą ulec zmianie bez uprzedzenia. Zastrzegamy sobie prawo do dokonania takich zmian.

Instrukcja obsługi w języku oryginału.

# 17. DEKLARACJA ZGODNOŚCI

# FAST®

FAST ČR, a.s.  
 U Sanitásu 1621, 251 01 Říčany, Czech Republic  
 tel.: +420 323 204 111, fax: +420 323 204 110

## EU DECLARATION OF CONFORMITY

**Product / brand:** Gasoline Chain Saw / **FIELDMANN**

**Type / model:** **FZP 25410-B** as factory model LD825  
 Engine 25,4cm<sup>3</sup> (1E34F); 0,7kW; max. speed 12000 rpm;  
 L<sub>pA</sub> = 100,4 dB(A); L<sub>wA</sub> = 110 dB(A)

**Manufacturer:** FAST ČR, a.s.  
 U Sanitásu 1621, 251 01 Říčany, Czech Republic  
 VAT no: CZ2477749

**This declaration of conformity is issued under the sole responsibility of the manufacturer.**

**The object of the declaration described above is in conformity with the relevant Union harmonization legislation:**

Directive MD 2006/42/EC	Directive EMC 2014/30/EU
Directive NEOE 2000/14/EC	Directive RoHS 2011/65/EU+(EU)2015/863
Directive Emission of gaseous 2016/1628/EU	

**The relevant harmonized standards and the other technical specifications:**

EN ISO 11681-2:2022	EN ISO 14982:2009
EN ISO 12100:2010	



**Place of issuance:** Prague  
**Date of issuance:** 21. 08. 2023

**Name:** Petr Uher - Responsible Person  
**Signature:**

**FAST** FAST ČR, a.s.  
 U Sanitásu 1621, 251 01 Říčany  
 tel.: +420 323 204 111  
 IČO: 247 77 749, DIČ: CZ 247 77 749

IČO:24777749, DIČ:CZ24777749

Bankovní spojení: Komerční banka Praha 1, č.ú. 89309011/0100, ČSOB Praha 1, č.ú. 8010-0116233383/0300  
 Česká spořitelna Praha 4, č.ú. 2375682/0800



**FIELDMANN®**  
Home & Garden Performance

**Model /Modell /Modelis:** .....

**Záruční list / Záručný list /  
Warranty Certificate / Jótállási jegy /  
Garantijos taisyklės / Karta Gwarancyjna**

Výrobní číslo  
Výrobné číslo  
Serial No.  
Szériaszám  
Serijos Nr.  
Numer seryjny

Razítko a podpis prodejce  
Pečiatka a podpis predajcu  
Dealer's stamp  
A kereskedő bélyegzője  
Pardavėjo antspaudas  
Pieczęćka i podpis sklepu

Datum prodeje  
Dátum predaja  
Date of purchase  
A vásárlás dátuma  
Pardavimo data  
Data zakupu

## Záruční podmínky

Prodávající poskytuje kupujícímu na výrobek záruku v trvání 24 měsíců od převzetí výrobku kupujícím. Záruka se poskytuje za dále uvedených podmínek. Záruka se vztahuje pouze na nové spotřební zboží prodané spotřebiteli pro běžné domácí použití. Práva z odpovědnosti za vady (reklamací) může kupující uplatnit buď u prodávajícího, u kterého byl výrobek zakoupen nebo v níže uvedeném autorizovaném servisu. Kupující je povinen reklamaci uplatnit bez zbytečného odkladu, aby nedocházelo ke zhoršení vady, nejpozději však do konce záruční doby. Kupující je povinen poskytnout při reklamaci součinnost nutnou pro ověření existence reklamované vady. Do reklamačního řízení se přijímá pouze kompletní a z důvodů dodržení hygienických předpisů neznehodnocený výrobek. V případě oprávněné reklamace se záruční doba prodlužuje o dobu od okamžiku uplatnění reklamace do okamžiku převzetí opraveného výrobku kupujícím nebo okamžiku, kdy je kupující po skončení opravy povinen výrobek převzít. Kupující je povinen prokázat svá práva reklamováním (doklad o zakoupení výrobku, záruční list, doklad o uvedení výrobku do provozu...).

### Záruka se nevztahuje zejména na:

- vady, na které byla poskytnuta sleva
- opotřebení a poškození vzniklé běžným užíváním výrobku
- poškození výrobku v důsledku neodborné či nesprávné instalace, použití výrobku v rozporu s návodem k použití, platnými právními předpisy a obecně známými a obvyklými způsoby používání, v důsledku použití výrobku k jinému účelu, než ke kterému je určen
- poškození výrobku v důsledku zanedbané nebo nesprávné údržby
- poškození výrobku způsobené jeho znečištěním, nehodou a zásahem vyšší moci (živelná událost, požár, vniknutí vody...)
- vady funkčnosti výrobku způsobené nevhodnou kvalitou signálu, rušivým elektromagnetickým polem apod.
- mechanické poškození výrobku (např. ulomení knoflíku, pád...)
- poškození způsobené použitím nevhodných médií, náplní, spotřebního materiálu (baterie) nebo nevhodnými provozními podmínkami (např. vysoké okolní teploty, vysoká vlhkost prostředí, otřesy...)
- poškození, úpravu nebo jiný zásah do výrobku provedený neoprávněnou nebo neautorizovanou osobou (servisem)
- případy, kdy kupující při reklamaci neprokáže oprávněnost svých práv (kdy a kde reklamovaný výrobek zakoupil)
- případy, kdy se údaje v předložených dokladech liší od údajů uvedených na výrobku
- případy, kdy reklamovaný výrobek nelze ztotožnit s výrobkem uvedeným v dokladech, kterými kupující prokazuje svá práva reklamovat (např. poškození výrobního čísla nebo záruční plombu přístroje, prepisované údaje v dokladech...)

## Záručné podmienky

Predávajúci poskytuje kupujúcemu na výrobok 24 mesiacov záruku od jeho prevzatia kupujúcim. Záruka sa poskytuje ďalej za nižšie uvedených podmienok. Záruka sa vztahuje iba na spotrebný tovar predaný spotrebiteľovi na bežné domáce použitie. Práva zo zodpovednosti za chyby (reklamácie) môže kupujúci uplatniť buď u predávajúceho, u ktorého bol výrobok zakúpený alebo v nižšie uvedenom autorizovanom servise. Kupujúci je povinný reklamáciu uplatniť bez zbytočného odkladu, aby nedochádzalo ku zhoršeniu chyby, najneskôr však do konca záručnej doby. Kupujúci je povinný pri reklamacii spolupracovať pri overení existencie reklamovanej chyby. Do reklamačného procesu sa prijíma iba kompletný a z dôvodu dodržania hygienických predpisov neznehodnotený výrobok. V prípade oprávnenej reklamácie sa záručná doba predlžuje o dobu od okamžiku uplatnenia reklamácie do okamžiku prevzatia opraveného výrobku kupujúcim, kedy je kupujúci po skončení opravy povinný výrobok prevziať. Kupujúci je povinný preukázať svoje práva reklamovať (doklad o zakúpení výrobku, záručný list, doklad o uvedení výrobku do prevádzky...).

### Záruka sa nevztahuje na:

- chyby, na ktoré boli poskytnuté zľavy
- opotrebenia a poškodenia vzniknuté bežným užívaním výrobku
- poškodenie výrobku v dôsledku neodborné či nesprávne inštalácie, použitie výrobku v rozpore s návodom na použitie s platnými právnymi predpismi a všeobecne známymi a obvyklými spôsobmi používania, v dôsledku použitia výrobku za iným účelom, než na ktorý je určený
- poškodenie výrobku v dôsledku zanedbanej alebo nesprávnej údržby
- poškodenie výrobku spôsobené jeho znečistením, nehodou a zásahom vyššej moci (živelná udalosť, požiar, vniknutie vody...)
- chyby funkčnosti výrobku spôsobené nevhodnou kvalitou signálu, rušivým elektromagnetickým poľom a pod.
- mechanické poškodenie výrobku (napr. zlomenie gombíka, pád...)
- poškodenie spôsobené použitím nevhodných médií, náplní, spotrebného materiálu (batérie) alebo nevhodnými prevádzkovými podmienkami (napr. vysoké teploty v okolí, vysoká vlhkosť prostredia, otrasy...)
- poškodenie, úpravu alebo iný zásah do výrobku spôsobený neoprávněnou alebo neautorizovanou osobou (servisom)
- prípady, keď kupujúci pri reklamacii nepreukáže oprávněnost svojich práv (kedy a kde reklamovaný výrobok zakúpil)
- prípady, keď sa údaje v predložených dokladoch líšia od údajov uvedených na výrobku
- prípady, keď reklamovaný výrobok sa nestotožňuje s výrobkom uvedeným v dokladoch, ktorými kupujúci preukazuje svoje práva reklamovať (napr. poškození výrobního čísla alebo záručnej plombu přístroje, prepisované údaje dokladov...)

## Conditions of guarantee

This product is warranted for the period of 24 months from the date of purchase to the end-user. Warranty is limited to the following conditions. Warranty is referred only to the customer goods using for common domestic use. The claim for service can be applied either at dealer's shop where the product was bought, or at below mentioned authorized service shops. The end-user is obligated to set up a claim immediately when the defects appeared but only till the end of warranty period. The end-user is obligated to cooperate to certify the claiming defects. Only completed and clean (according to hygienic standards) product will be accepted. In case of eligible warranty claim the warranty period will be prolonged by the period from the date of claim application till the date of taking over the product by end-user, or the date the end-user is obligated to take it over. To obtain the service under this warranty, end-user is obligated to certify his claim with duly completed following documents: receipt, certificate of warranty, certificate of installation...

### This warranty is void especially if apply as follows:

- Defects which were put on sale.
- Wear-out or damage caused by common use.
- The product was damaged by unprofessional or wrong installation, used in contrary to the applicable instruction manual, used in contrary to legal enactment and common process of use or used for another purpose which has been designed for.
- The product was damaged by uncareful or insufficient maintenance.
- The product was damaged by dirt, accident of force majeure (natural disaster, fire, flood, ...)
- Defects on functionality caused by low duality of signal, electromagnet field interference etc.
- The product was mechanically damaged (e.g. broken button, fall...)
- Damage caused by use of unsuitable media, fillings, expendable supplies (batteries) or by unsuitable working conditions (e.g. high temperatures, high humidity, quakes, ...)
- Repair, modification or other failure action to the product by unauthorized person.
- End-user did not prove enough his right to claim (time and place of purchase).
- Data on presented documents differs from data on products.
- Cases when the claiming product can not be identified according to the presented documents (e.g. the serial number or the warranty seal has been damaged).

## Autorizovaná servisní střediska / Autorizované servisné strediská / Authorized service centres

FASTČR, a. s.  
U Sanitatu 1621 CZ  
251 01 Říčany  
Česká republika  
Tel.: +420/ 323 204 120  
Fax: +420/ 323 204 121  
servis.praha@fastcr.cz  
www.fastcr.cz

FAST ČR, a. s.  
Cejl 31  
CZ 602 00 Brno  
Česká republika  
Tel.: +420/ 531 010 295  
Fax: +420/ 531 010 296  
servis.brno@fastcr.cz  
www.fastcr.cz

Fast Plus, a. s.  
Na Pántoch 18  
SK 831 06 Bratislava  
Slovenská republika  
Tel.: +421/ 249 105 811  
Fax: +421/ 249 105 810  
fastplus@fastplus.sk  
www.fastplus.sk



## Jótállási jegy

■ A termék gyártója: FAST ČR, a.s. (U Sanitasa 1621, Řičany u Prahy 251 01, Csehország)  
■ A FAST Hungary Kft. (2310 Szigetszentmiklós, Kántor út 10.) mint a termék magyarországi importőre a jótállási jegyen feltüntetett típusú és gyártási számú készülékre (vásárlástól) a fogyasztók számára az alábbi feltételek szerint:  
■ A FAST Hungary Kft. a termékre a fogyasztó részére történő átadástól (vásárlástól), illetve ha az üzembe helyezését a termék értékesítő vállalkozás vagy annak megbízottja végzi, az üzembe helyezéstől számított 24 hónapig, míg 250.000,- Ft eladási ár felett 36 hónapig tartó időtartamra vállal jótállást. Ha a terméket a fogyasztó az átadástól számított fél éven belül helyzeti hibával, akkor a jótállási határidő a termék átadásától kezdődik. A termék alkotórészeire és tartozékaira (pl. akkumulátor) a jótállási idő a termék átadásától számított 12 hónap.  
■ A jótállási igény a jótállási jeggyel, az átadástól (ha releváns az üzembe helyezéstől) számított (i) 1 évig - 100.000,- Ft eladási árát meg nem haladó termék esetén; (ii) 2 évig - 250.000,- Ft eladási árát meg nem haladó termék esetén; (iii) 3 évig - 250.000,- Ft eladási árát meghaladó termék esetén a terméket értékesítő vállalkozásnál, annak székhelyén, vagy bármely telephelyén, fióktelepén, illetve mindhárom esetben a jótállási jegyen feltüntetett hivatalos szerviznél közvetlenül is, míg az előző (i) pont szerinti esetben, azaz 100.000,- Ft eladási árát meg nem haladó termék esetén a 13. hónaptól a 24. hónapig kizárólag a hivatalos szerviznél érvényesíthető. ■ Jótállási jegy hiányában a fogyasztói szerződés megkötését bizonyítottnak kell tekinteni, ha a fogyasztó bemutatja a termék ellenértékének megfizetését hitelt érdemlően igazoló bizonylatot. Mindezek érdekében kérjük tisztelt Vásárlóinkat, hogy őrizzék meg a fizetési bizonylatot is. A jótállási időn belüli meghibásodás esetén a fogyasztó - választása szerint - (i) a hibás termék díjmentes kijavítását vagy kicserélését követelheti, kivéve, ha a választott igény teljesítése lehetetlen, vagy ha az a jótállásra kötelezettnek a fogyasztó által érvényesíteni kívánt másik igény teljesítésével összehasonlítva aránytalan többletköltséget eredményezne, vagy (ii) ha a kötelezett a kijavítást, illetve kicserélést nem vállalata, vagy e kötelezettségének megfelelő határidőn belül, a fogyasztó érdekeit kímélve nem tud eleget tenni, vagy ha a fogyasztónak a kijavításához vagy kicseréléséhez fűződő érdeke megszűnt, akkor a fogyasztó megfelelő árleszállítást igényelhet, vagy a hibát a kötelezett költségére maga kijavíthatja vagy mással kijavíthatja vagy elállhat a szerződéstől. Jelentéketlen hiba miatt

elállásnak nincs helye. A fogyasztó a választott jogáról másra térhet át. Az áttéréssel okozott költséget köteles a jótállásra kötelezettnek megfizetni, kivéve, ha az áttérésre a jótállásra kötelezett adott okot, vagy az áttérés egyébként indokolt volt. ■ Ha a jótállási időtartam alatt a termék első alkalommal történő javítása során megállapított nyer, hogy a termék nem javítható, a fogyasztó eltérő rendelkezése hiányában a termék a megállapítást követő 8 napon belül kicserélésre kerül. Ha a termék cseréjére nincs lehetőség, a fogyasztó által bemutatott, a termék ellenértékének megfizetését igazoló bizonylaton feltüntetett vételárát nyolc napon belül kell a fogyasztó részére visszatéríteni. ■ Ha a jótállási időtartam alatt a termék három alkalommal történő kijavítást követően ismét meghibásodik, a fogyasztó eltérő rendelkezése hiányában, valamint ha a fogyasztó nem igényli a vételár arányos leszállítását, és nem kívánja a terméket a jótállásra kötelezett költségére kijavítani vagy mással kijavíttatni, a termék 8 napon belül kicserélésre kerül. Ha a termék kicserélésére nincs lehetőség, a fogyasztó által bemutatott, a termék ellenértékének megfizetését igazoló bizonylaton feltüntetett vételárát nyolc napon belül kell a fogyasztó részére visszatéríteni. ■ Ha a termék kijavítására a Kijavítási igény közlésétől számított 30. napig nem kerül sor, a fogyasztó eltérő rendelkezése hiányában a termékét a 30 napos határidő eredménytelen eltelte követő nyolc napon belül cserélni kell. Ha a termék cseréjére nincs lehetőség, a fogyasztó által bemutatott, a termék ellenértékének megfizetését igazoló bizonylaton feltüntetett vételárát a 30 napos kijavítási határidő eredménytelen eltelte követő nyolc napon belül kell a fogyasztó részére visszatéríteni. ■ A fogyasztó a hiba felfedezését követően késedelem nélkül, legkésőbb a felfedezéstől számított 2 hónapon belül köteles a hibát közölni. A bejelentés kapcsán kérjük vegye figyelembe, hogy a **jótállási igény kizárólag a jótállási határidőben érvényesíthető! Mindazonáltal a jótállási határidő meghosszabbodik a javításra átadás napjától kezdve azzal az idővel, amely alatt a fogyasztó a terméket a hiba miatt rendeltetészerűen nem használhatta.** Ha a jótállásra kötelezett jótállási kötelezettségének megfelelő határidőben nem tesz eleget, a jótállási igény a fogyasztó erre irányuló felhívásában tüzött megfelelő határidő eltelteitől számított 3 hónapon belül akkor is érvényesíthető bíróság előtt, ha a jótállási idő már eltelt. E határidő elmulasztása jogvesztéssel jár. A jótállási kötelezettség teljesítésével kapcsolatban felmerülő költségek a jótállás kötelezettjét terhelik.

■ A 151/2003. (IX.22.) Korm.rendeletben meghatározott tartós fogyasztási cikk meghibásodása miatt a vásárlástól (üzembe helyezésétől) számított három munkanapon belül érvényesített csereigény esetén a terméket értékesítő vállalkozás nem hivatkozhat aránytalan többletköltségre, hanem köteles a tartós fogyasztási cikket kicserélni, feltéve, hogy a meghibásodás a rendeltetészerű használatot akadályozza (és a csere nem lehetetlen). ■ Kijavítás esetén a fogyasztási cikkbe csak új alkatrészt kerülhet beépítésre. Javítási- vagy csereigény esetén törekedni kell arra, hogy a kijavítás vagy kicserélés 15 napon belül megtörténjen. Ha a javítás vagy a csere időtartama a 15 napot meghaladja, akkor időtartani kell a fogyasztó által a javítás vagy a csere várható időtartamáról. A tájékoztatás a fogyasztó előzetes hozzájárulása esetén elektronikus úton, vagy a fogyasztó általi átvétel igazolására alkalmas más módon történik. A rögzített bekötésű, illetve a 10kg-nál súlyosabb, vagy tömegközlekedési eszközön kézi csomagként nem szállítható fogyasztási cikket – járművek kivételével – az üzemeltetés helyén kell megjavítani. Ha a javítás az üzemeltetés helyén nem végezhető el, a le- és felszerelésről, valamint az el- és visszaszállításról a jótállás kötelezettje, vagy – a javítószolgálatnál közvetlenül érvényesített kijavítási igény esetén – a javítószolgálat gondoskodik.

■ Nem tartozik jótállás alá a hiba és a jótállásra kötelezett mentesül a jótállási kötelezettség alól, ha bizonyítja, hogy a hiba oka a termék fogyasztó részére való átadását követően keletkezett, így például ha a hibát ■ nem rendeltetészerű használat, használati útmutató figyelmen kívül hagyása, helytelen szállítás vagy tárolás, leejtés, rongálás, elemi kár, készüléken kívüli ok (pl. hálózati feszültség megengedettnél nagyobb ingadozása) ■ illetéktelen átalakítás, beavatkozás, nem hivatalos szerviz által végzett szakszerűtlen javítás ■ fogyasztó feladatát képező karbantartási munkák elmulasztása ■ normál, természetesen elhasználódásra visszavezethető (pl. elem lemerülése) vagy üzemszerű kopásnak tulajdonítható meghibásodás okozta. A jótállás a fogyasztó jogszabályból eredő jogait, így különösen a Polgári Törvénykönyv szerinti kellekészettségét illetve termékszavatossági jogait nem érinti. ■ Tájékoztatjuk, hogy a fogyasztóvédelmi törvényben meghatározott fogyasztói jogvita bíróságon kívüli rendezése érdekében Ön a megyei (főváros) kereskedelmi és iparkamarák által működőtetett békéltető testület eljárását is kezdeményezheti (a békéltető testületek elérhetősége: <https://bekeltetes.hu/index.php?id=testuletek>).

Hivatalos szervíz / Autoryzowana sieć serwisowa

revision 01/2021

Fast Hungary Kft.  
2310, Szigetszentmiklós  
Kántor u. 10  
Hungary  
Tel.: + 36/ 23 330 830  
Fax: + 36/ 23 330 8274  
fasthungary@fasthungary.hu  
www.fasthungary.hu

## A kereskedő tölti ki

Megnevezés:.....

Típus:..... Gyártási szám: .....

A termék azonosításra alkalmas részeinek meghatározása (ha alkalmazható): .....

Vásárlást igazoló bizonylat száma: .....

A vásárlás (üzembe helyezés) időpontja: 20..... hó.....nap.

Kereskedő bélyegzője:

Kereskedő aláírása: .....

Kereskedő címe: .....

## Javítás esetén alkalmazandó

### A kereskedő vagy szerviznél történő közvetlen bejelentés esetén a szerviz tölti ki

A jótállási igény bejelentésének időpontja: .....

Javításra átvétel időpontja: .....

Hiba oka: .....

Javítás módja: .....

A termék fogyasztó részére való visszaadásának időpontja: .....

A jótállás – kijavítás időtartamával meghosszabbított – új határideje: .....

Szerviz pecsétje:

Kereskedő pecsétje: .....

## Kicserélés esetén alkalmazandó

A jótállási igény kicseréléssel került rendezésre.

A csere időpontja: .....

Kereskedő bélyegzője:

Tisztelt Fogyasztó!

Köszönjük, hogy termékünket választotta. Cégünk és szervizünk elérhetősége:

**FAST Hungary Kft.** H-2310 Szigetszentmiklós, Kántor út 10. Tel.: 06-23-330-905; 06-23-330-830;

Fax: 06-23-330-827, E-mail: [szerviz@fasthungary.hu](mailto:szerviz@fasthungary.hu)

## Garantijos taisyklės

Šiam gaminiai suteikiama 24 mėnesių nuo įsigijimo datos garantija. Garantija apsiriboja žemiau pateikiamomis sąlygomis. Garantija skirta tik gaminiais, skirtiems buitiniam naudojimui. Dėl garantinio remonto pirkėjas gali kreiptis į pardavėjo parduotuvę, kurioje gaminį pirkė, arba į nurodytus įgaliotus techninės priežiūros centrus. Galutinis naudotojas įsipareigoja pateikti pretenziją nedelsiant po defekto atsiradimo, tačiau tik iki garantijos galiojimo periodo pabaigos. Galutinis naudotojas įsipareigoja bendradarbiauti patvirtinant gaminio defektus, dėl kurių pateikia pretenziją. Priimtas bus tik pilnai sukomplektuotas ir švarus (pagal higienos standartus) gaminys. Jei pretenzija dėl garantinio remonto bus pagrįsta, gaminio garantijos galiojimo periodas bus prailgintas atitinkamai periodu nuo pretenzijos pateikimo datos iki galutinės naudotojas pasimus sutaisyti gaminį arba iki datos, kada galutinis naudotojas turėtų pasiimti sutaisytą gaminį. Norėdamas gauti garantinio remonto paslaugas, galutinis naudotojas turi patvirtinti pretenziją pilnai užpildytais sekančiais dokumentais: pirkimo kvitu, garantiniu talonu, instaliavimo sertifikatu. . .

**Garantija netaikoma:** ■ Nukainotoms (brokuotoms) prekėms. ■ Įprastinai susidėvintiems gaminio dalims ■ Gedimams, atsiradusiems neprofesionaliai ar neteisingai gaminį instaliavus, nesilaikant gaminio naudojimo instrukcijų, naudojant gaminį ne pagal įstatymų numatytus standartus ar įprastinius tokio tipo gaminijų naudojimo procesus, naudojant gaminį kitai paskirčiai nei numatyta. ■ Gedimams, atsiradusiems dėl netinkamos ar nepakankamos gaminio priežiūros. ■ Gedimams, atsiradusiems dėl purvo, nenugalimos jėgos aplinkybių (stichinių nelaimių, gaisro, potvynio, . . .). ■ Gedimams, atsiradusiems dėl prastos kokybės signalo, elektromagnetinio lauko trikdžių ir kt. ■ Radius mechaninių pažeidimų (pvz. sulaužyti mygtukai, kritimo požymiai. . .). ■ Gedimams, atsiradusiems naudojant gaminį su netinkamomis laikmenomis, jungiant prie netinkamų tinklų, dedant į gaminį netinkamus maitinimo šaltinius (baterijas) ar dėl bet kokių kitų netinkamų naudojimo sąlygų (pvz. aukštos temperatūros, didelės drėgmės, žemės drebjimų. . .). ■ Nustačius, kad gaminys taisytas, modifikuotas ar ardytas neįgaliotų tai daryti asmenų. ■ Jei galutinis naudotojas neturi visų reikalingų dokumentų, įrodančių jo teisę į garantinį remontą (pvz. dokumento, kur būtų nurodytas gaminio įsigijimo laikas ir vieta). ■ Jei data pateiktuose dokumentuose skiriasi nuo datos ant gaminio.

## Warunki gwarancji

Produkt objęty jest 24 – miesięczną gwarancją, począwszy od daty zakupu przez klienta. Gwarancja jest ograniczona tylko do przedstawionych dalej warunków. Gwarancja obejmuje tylko produkty zakupione w Polsce i jest ważna tylko na terytorium Rzeczpospolitej Polskiej. Gwarancja obejmuje tylko produkty funkcjonujące w warunkach gospodarstwa domowego (nie dotyczy produktów oznaczonych jako „Professional”). Zgłoszenia gwarancyjne można dokonać w autoryzowanej sieci serwisowej lub w sklepie, gdzie produkt został nabyty. Użytkownik jest zobowiązany zgłosić usterkę niezwłocznie po jej wykryciu, a najpóźniej w ostatnim dniu obowiązywania okresu gwarancyjnego. Użytkownik jest zobowiązany do przedstawienia i udokumentowania usterki. Tylko kompletne i czyste produkty (zgodnie ze standardami higienicznymi) będą przyjmowane do naprawy. Usterki będą usuwane przez autoryzowany punkt serwisowy w możliwie krótkim terminie, nieprzekraczającym 14 dni roboczych. Okres gwarancji przedłuża się o czas pobytu sprzętu w serwisie. Klient może ubiegać się o wymianę sprzętu na wolny od wad, jeżeli punkt serwisowy stwierdzi na piśmie, że usunięcie wady jest niemożliwe. Aby produkt mógł być przyjęty przez serwis, użytkownik jest zobowiązany dostarczyć oryginały: dowodu zakupu (paragon lub faktura), podbitej i wypełnionej karty gwarancyjnej, certyfikatu instalacji (niektóre produkty).

### Gwarancja zostaje unieważniona, jeśli:

■ usterka była widoczna w chwili zakupu, ■ usterka wynika ze zwykłego użytkowania i zużycia, ■ produkt został uszkodzony z powodu złej instalacji, niezastosowania się do instrukcji obsługi lub użytkownika niezgodnego z przeznaczeniem, ■ produkt został uszkodzony z powodu złej konserwacji lub jej braku, ■ produkt został uszkodzony z powodu zanieczyszczenia, wypadku lub okoliczności o charakterze sił wyższych (powódź, pożar, wojny, zamieszki itp.) ■ produkt wykazuje złe działanie z powodu słabego sygnału, zakłóceń elektromagnetycznych itp., ■ produkt został uszkodzony mechanicznie (np. wylamany przycisk, upadek, itp.), ■ produkt został uszkodzony z powodu użycia niewłaściwych materiałów eksploatacyjnych, nośników, akcesoriów, baterii, akumulatorów itp. lub z powodu użytkowania w złych warunkach (temperatura, wilgotność, wstrząsy itp.), ■ produkt był naprawiany lub modyfikowany przez nieautoryzowany personel, ■ użytkownik nie jest w stanie udowodnić zakupu (nieczytelny paragon lub faktura), ■ dane na przedstawionych dokumentach są inne niż na urzędzeniu, ■ produkt nie może być zidentyfikowany ze względu na uszkodzenie numeru seryjnego lub plomby gwarancyjnej.

Uab „Senuka Prekybos  
Centras“ Garantinis Servisas  
Jonavos G. 62, Lt-44192,  
Kaunas, Lithuania  
Tel.: +370 37 212 146  
Tex.: +370 37 212 165  
garrem@senukai.lt  
www.senukai.lt

Fast Poland, Sp. z o.o. Ul.  
Kwietniowa 36  
05-090 Wypędy  
Poland  
Tel.: +48 697 690 228  
Mail: serwis@fastpoland.pl  
www.fastpoland.pl



 **FIELDMANN**<sup>®</sup>  
Home & Garden Performance