

FZRR 5650-A, FZRR 5950-A

Robotická kosačka na trávnu

POUŽÍVATEĽSKÁ PRÍRUČKA

Ďakujeme vám za kúpu tejto robotickej kosačky na trávnu FIELDMANN. Pred jej použitím si, prosím, pozorne prečítajte túto používateľskú príručku a uschovajte ju na prípadné neskoršie použitie.

OBSAH

1. DÔLEŽITÉ BEZPEČNOSTNÉ POKYNY	61
Určené iba na domáce použitie.....	61
2. ÚVOD	64
Zoznam častí	64
Obsah balenia	65
Funkcia.....	65
3. PLÁNOVANIE	66
Plánovanie kladenia obvodového drôtu	66
Typy trávnikov	67
Typ trávniku iba s hlavnou zónou.....	67
Typ trávniku s hlavnou zónou a podzónami.....	67
Typ trávniku s oddelenými zónami.....	68
Výber umiestnenia nabíjacej základne.....	68
4. INŠTALÁCIA	69
Prípravy	69
Inštalácia a zapojenie nabíjacej základne	69
Nabíjanie akumulátora	70
Inštalácia obvodového drôtu.....	70
Pripojenie obvodového drôtu.....	73
Kontrola obvodového drôtu.....	73
Prvé spustenie.....	74
Skúšobné zaparkovanie do nabíjacej základne	74
5. OVLÁDACÍ PANEL.....	75
Výber operácie.....	75
Tlačidlá s viacerými funkciami	75
6. FUNKCIE PONÚK A AKO ICH NASTAVIŤ	76
Hlavná ponuka	76
Štruktúra ponúk	76
Časovač.....	77
Rozdelenie na zóny	77
Nastavenie.....	78
Zabezpečenie	78
7. POUŽITIE	79
Nabitie vybitého akumulátora (Pozrite „Nabíjanie akumulátora“)	79
Spustenie	79
Zastavenie.....	80
Vypnutie.....	80
Nastavenie výšky kosenia.....	80
8. ÚDRŽBA.....	81
Uloženie na zimu	81
Po zimnom skladovaní	81
Čistenie	81
Preprava a odvoz	82
V prípade búrky	82
Výmena nožov	82
Výmena akumulátora	82

9. RIEŠENIE PROBLÉMOV	83
Chybové kódy	83
Príznaky	84
10. TECHNICKÉ ÚDAJE.....	85
11. LIKVIDÁCIA.....	86

1. DÔLEŽITÉ BEZPEČNOSTNÉ POKYNY



DÔLEŽITÉ: PREČÍTAJTE SI CELÝ NÁVOD NA OBSLUHU. TENTO NÁVOD NA OBSLUHU USCHOVAJTE NA ĎALŠIE POUŽITIE.



VÝSTRAHA:

Pri používaní elektrických zariadení vždy dodržujte bezpečnostné pokyny, znížite tak riziko požiaru, úrazu elektrickým prúdom a ostatných vážnych úrazov.

Pozorne si prečítajte tento návod na obsluhu. Dôkladne sa oboznámte s ovládacími prvkami a správnym spôsobom použitia tohto stroja. Oboznámte sa s funkciou stroja a spôsobom jeho rýchleho vypnutia.

Nikdy nedovoľte, aby túto kosačku používali deti. Nikdy nedovoľte, aby túto kosačku používali dospelé osoby bez správneho preškolenia.

Počas prevádzky robotického kosačky nedovoľte, aby sa k nej priblížili deti alebo domáce zvieratá



Prečítajte si návod na obsluhu.

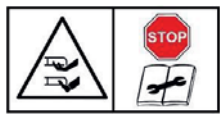

Nebezpečenstvo amputácie prstov rúk a nôh. Nesiahajte rukami ani nohami do blízkosti rotujúcich súčastí.

Výstraha – Pred tým, než sa na stroji začne pracovať alebo sa začne zdvíhať zo zeme je nevyhnutné uviesť do činnosti blokovacie zariadenie.



Nebezpečenstvo amputácie prstov rúk a nôh. Nesiahajte rukami ani nohami do blízkosti rotujúcich súčastí.

Nevozte sa na kosačke a ani na nej nikdy nevozte deti alebo domáce zvieratá.



Pri kosení trávy udržiavajte kosačku stále na zemi. Pri naklonení alebo nadvihnutí môžu odlietať kamene.

Udržiavajte ostatné osoby v bezpečnej vzdialenosti (minimálne 5 m).



Upozornenie: Po vypnutí robotického kosačky počkajte, kým sa nezastavia žacie nože.



Trieda ochrany III.



Značka zhody – Vyhovuje všetkým príslušným európskym smerniciam



Spínací sieťový adaptér



Oddeľovací transformátor s ochranou proti skratu



Určené len na použitie v suchých miestnostiach



Trieda ochrany II (dvojitá izolácia)

URČENÉ IBA NA DOMÁCE POUŽITIE

BEZPEČNOSŤ OSÔB

- Túto kosačku používajte iba na kosenie trávy a trávnikov podľa pokynov uvedených v tomto návode na používanie. Pred použitím je potrebné sa oboznámiť so všetkými ovládačmi a správnym používaním stroja.
- Pred použitím zaistíte správnu inštaláciu automatického systému na vymedzenie obvodu.

- Kosačku udržiňte vždy mimo dosahu detí a domácich zvierat.
- Kosačku nikdy nepoužívajte bez dozoru, ak sa v blízkosti nachádzajú iné osoby, obzvlášť potom deti.
- Pri práci s robotickou kosačkou buďte obozretní, venujte pozornosť práci a používajte zdravý rozum.
- Kosačku nepoužívajte, ak ste unavení, chorí alebo pod vplyvom liekov, drog či alkoholu. To môže mať za následok vážny úraz.
- Používajte osobné ochranné pomôcky, ako je napríklad ochranné okuliare, obuv s protišmykovými podrážkami, pracovné rukavice, predídete tým možnému úrazu.
- S kosačkou nepracujte bosí alebo v obuvi s otvorenou špičkou.
- Noste vhodný odev. Pri práci nenoste voľný odev ani šperky a udržiňte svoje vlasy, odev a rukavice v bezpečnej vzdialenosti od pohyblivých súčastí.
- Kosačku nepožívajte na príliš prudkých svahoch.
- Nikdy sa nedotýkajte rotujúceho noža.
- Kosačku nepoužívajte na štrku. Hrozí nebezpečenstvo úrazu odletujúcimi kameňmi.
- Pred kosením trávy skontrolujte kosenú plochu a odstráňte všetky predmety, ktoré by mohli byť kosačkou zachytené alebo odhodené, ako sú napríklad kamene alebo vetvy.
- Ak je to možné, vyhnite sa prevádzkovaniu kosačky vo vlhkej tráve.
- Pred kosením trávy odstráňte všetok zvierací trus.
- Pred každým použitím vizuálne skontrolujte žacie nože a ich upevňovacie prvky, či nevykazujú známky poškodenia. Akúkoľvek opotrebovanú alebo poškodenú súčasť vymeňte, aby ste predišli nevyváženosti.
- Kosačku nepoužívajte, ak nie je kompletná, alebo ak na nej boli vykonané akékoľvek nepovolené úpravy. Vždy udržiňte svoje telo, obzvlášť potom ruky a nohy, v bezpečnej vzdialenosti žacieho noža.
- **Výstraha:** Po vypnutí motora sa žací nôž ešte určitý čas otáča.
- Pred začatím nasledujúcich činností sa uistite, že sa žací nôž úplne zastavil:
 - odstraňovanie zablokovania,
 - nastavovanie výšky kosenia,
 - zdvíhanie alebo prenášanie kosačky,
 - naklápanie kosačky,
 - kontrola alebo čistenie kosačky,
 - vykonávanie údržby.
- Ak začne robotická kosačka silne vibrovať, okamžite vypnite motor, počkajte, kým sa nezastaví a zistíte príčinu.
- Za úrazy alebo nebezpečenstvo hroziace iným osobám, alebo ich majetku, je zodpovedná obsluha alebo používateľ.
- Tento spotrebič môžu používať deti vo veku 8 rokov a staršie a osoby so zníženými fyzickými, zmyslovými alebo mentálnymi schopnosťami alebo nedostatkom skúseností a znalostí, ak sú pod dozorom alebo boli poučené o používaní spotrebiča bezpečným spôsobom a rozumejú prípadným nebezpečenstvám. Deti sa so spotrebičom nesmú hrať. Čistenie a údržbu vykonávanú používateľom nesmú vykonávať deti bez dozoru. Kosačku nikdy žiadnym spôsobom neupravujte.
- Odporúčame naprogramovať činnosť robotickú kosačku na čas, keď na kosenej ploche neprebiehajú žiadne aktivity, napríklad v noci. Majte však na pamäti, že v noci sú aktívne niektoré zvieratá, napríklad ježkovia a krtekovia. Tieto zvieratá môžu byť robotickou kosačkou poranené.
- Na kosačku ani dobíjaciu stanicu nekladte žiadne predmety.
- Kosačku nepoužívajte, ak je poškodený ochranný kryt, kotúč žacích nožov alebo jej teleso. Nepoužívajte ju ani v prípade poškodenia žacích nožov, matíc alebo káblov. Nikdy neprípájajte poškodený kábel. Poškodeného kábla sa nedotýkajte pred jeho odpojením od elektrickej siete.
- Kosačku nepoužívajte, ak má nefunkčné tlačidlo STOP.
- Ak sa kosačka nepoužíva, vždy ju vypnite. Kosačku je možné spustiť iba po zadaní správneho PIN kódu.
- Kosačka sa nesmie používať, ak je súčasne v prevádzke závlaha. Pomocou funkcie časového programu nastavte činnosť kosačky tak, aby nikdy nepracovala súčasne so závlahou. Neumývajte kosačku silným prúdom vody a neponárajte ju čiastočne či celkovo, do vody, pretože nie je vodotesná.
- Kovové predmety v zemi (napríklad zakované elektrické káble) môžu spôsobiť zastavenie kosačky. Kovové predmety môžu spôsobiť rušenie signálu obvodového vodiča, čo môže mať za následok zastavenie kosačky.
- Majte na pamäti, že domáce zvieratá môžu hrabať a poškodiť obvodový vodič, preto ho pravidelne kontrolujte.
- Výrobca negarantuje úplnú kompatibilitu medzi kosačkou a ostatnými typmi bezdrôtových systémov, ako sú napríklad diaľkové ovládače, rádiové vysielacie, načúvadlá, pozemné zvieracie ohradníky a pod

ELEKTRICKÁ BEZPEČNOSŤ

- Kosačku neprevádzkujte vo výbušnom prostredí, napríklad za prítomnosti horľavých kvapalín, plynov alebo prachu. Trávne kosačky môžu niekedy spôsobovať iskrenie, ktoré môže zapáliť prach alebo horľavé výpary.
- Uistite sa, že pripojenie k elektrickej sieti bolo vykonané v súlade so zákonmi platnými pre danú oblasť. S cieľom zaistenia bezpečnosti elektrického rozvodu, ku ktorému sa pripája napájací zdroj, musí byť tento rozvod vybavený správne fungujúcim uzemňovacím rozvodom. Dodaný obvod musí byť chránený prúdovým chráničom (RCD) s aktívnym prúdom neprekračujúcim 30 mA.
- Ak dôjde počas používania k poškodeniu napájacieho kábla, stlačte tlačidlo „STOP“ na zastavenie kosačky a vyťahnite vidlicu napájacieho kábla zo zásuvky.
- Predlžovacie prírody udržiňte v bezpečnej vzdialenosti od pohyblivých nebezpečných častí, aby sa zabránilo poškodeniu prírodov, čo môže viesť k dotyku so živými časťami.
- Vyhnite sa kontaktu svojho tela alebo jeho častí s uzemnenými povrchmi, ako sú napríklad potrubia. Ak je vaše telo uzemnené, hrozí zvýšené riziko úrazu elektrickým prúdom.
- Postup v prípade búrky: V prípade hrozby búrky odporúčame s cieľom zníženia rizika poškodenia súčastí kosačky a dobijacej stanice odpojiť napájanie dobijacej stanice.
- Dobijacej stanice sa nikdy nedotýkajte vlhkými rukami.
- Pravidelne kontrolujte napájacie káble a káble dobijacej stanice, či nejavia známky poškodenia alebo opotrebenia.
- Kosačku nevystavujte teplotám vyšším než 80 °C, ktoré sa môžu dosiahnuť napríklad pri dlhodobom pôsobení priameho slnečného svitu alebo ponechaní kosačky v horúcom batožinovom priestore osobného vozidla.

BEZPEČNOSŤ BATÉRIÍ

- Kosačka obsahuje lítium-iónové batérie. Tieto batérie nevystavujte otvorenému ohňu ani vysokým teplotám, hrozí nebezpečenstvo výbuchu.
- Pri vysokom zaťažení alebo pri vysokých teplotách sa batérie môžu zahrievať. Pred dobíjaním nechajte kosačku na 30 minút vychladnúť.
- Rozsah prevádzkových a skladovacích teplôt je 0 – 50 °C/32 – 122 °F. Rozsah teplôt pre nabíjanie je 0 – 45 °C/32 – 113 °F. Príliš vysoké teploty môžu spôsobiť poškodenie výrobku.
- Používajte iba nabíjačku a napájací zdroj dodané dodávateľom. Použitie nesprávnej nabíjačky môže spôsobiť zásah elektrickým prúdom, prehriatie alebo únik korozívnych kvapalín z batérie. V prípade úniku elektrolytu je nutné spláchnuť ho vodou/neutralizačným prípravkom; v prípade zasiahnutia očí vyhľadajte lekársku pomoc.
- Kosačka sa musí napájať iba bezpečným malým napätím – pozrite technické parametre.

ÚDRŽBA

- Kontrolujte správne utiahnutie všetkých prístupných skrutiek a matíc, obzvlášť potom na kotúči žacích nožov.
- Kosačku a jej dobíjaciu stanicu pravidelne kontrolujte a čistite a odstraňujte zvyšky trávy a prekážky. Majte na pamäti, že v štrbinách robotičkej kosačky môžu sídliť alebo prezimovať niektoré záhradné tvory, ako sú napríklad pavúky, hmyz, slimáky a slizniaky. Tieto tvory môžu prilákať menšie zvieratá, napríklad hlodavce, ktoré môžu kosačku poškodiť, ak nie sú odstránené.
- Pred každým použitím kosačky a po akejkoľvek kolízii, kosačku skontrolujte, či nevykazuje známky opotrebenia alebo poškodenia, v prípade poškodenia zaistite potrebnú opravu alebo výmenu dielov.
- Používajte iba originálne náhradné diely a náhrady žacích nožov. To vám zaistí udržanie bezpečnosti vašej kosačky.
- Kosačku ani jej časti sa nepokúšajte opravovať, ak na to nemáte potrebnú kvalifikáciu.

PREPRAVA

Pri preprave robotičkej kosačky na dlhšiu vzdialenosť by ste mali použiť jej originálny obal.

Bezpečný prenos v rámci pracovnej oblasti aj na krátke vzdialenosti mimo nej:



1. Stlačením tlačidla **STOP** zastavte robotickú kosačku.
2. Vypnite robotickú kosačku.
3. Uchopte robotickú kosačku za rukoväť nachádzajúcu sa v jej zadnej časti. Prenášajte robotickú kosačku s nožovým kotúčom smerujúcim od tela.

DÔLEŽITÉ INFORMÁCIE

Nezdvíhajte robotickú kosačku, keď je zaparkovaná v nabíjacej základni. Mohlo by to spôsobiť poškodenie nabíjacej základne alebo robotičkej kosačky.
Vytiahnite robotickú kosačku z nabíjacej základne, než ju zdvihnete.



ÚDRŽBA

- Robotickú kosačku kontrolujte raz týždenne a vymeňte všetky poškodené alebo opotrebované diely.
- Skontrolujte najmä, či nie sú poškodené nože a nožový kotúč. Takisto skontrolujte, či nože sú dobre upevnené. V prípade potreby vymeňte všetky nože súčasne, aby bolo zachované vyváženie otáčajúcich sa častí. Pozrite Výmena nožov.

DÔLEŽITÉ INFORMÁCIE

Na čistenie robotičkej kosačky nikdy nepoužívajte vysokotlakovú umývačku ani tečúcu vodu.
Na čistenie nikdy nepoužívajte rozpúšťadlá.

2. ÚVOD

Táto kapitola obsahuje dôležité informácie, ktoré je nutné mať na pamäti pri plánovaní inštalácie.

Systém robotickej kosačky obsahuje štyri hlavné časti:

- Robotická kosačka, ktorá kosí trávnik v podstate v náhodnom vzore. Robotická kosačka je napájaná z bezúdržbového akumulátora.
- Nabíjacia základňa, do ktorej sa robotická kosačka vráti, keď je úroveň nabitia jej akumulátora príliš nízka.

Nabíjacia základňa plní 2 funkcie:

- Vysiela riadiace signály do obvodového drôtu tak, aby robotická kosačka rozpoznala svoju pracovnú oblasť alebo našla nabíjajúcu základňu.
- Nabíja akumulátor robotickej kosačky.
- Napájací adaptér základne, ktorý je zapojený do elektrickej zásuvky 100 – 240 V. Napájací adaptér je pripojený pomocou 6 m dlhého výstupného nízkonapäťového kábla.

Výstupný nízkonapäťový kábel sa nesmie skracovať ani predlžovať.

Obvodový drôt na vymedzenie kosenej plochy. Dĺžka priloženého kábla sa líši podľa modelu.

(FZRR 5650-A: 150M; FZRR 5950-A: 200M).

Maximálna prípustná dĺžka obvodového drôtu je 300 m.

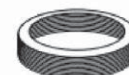
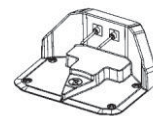

ZOZNAM ČASTÍ

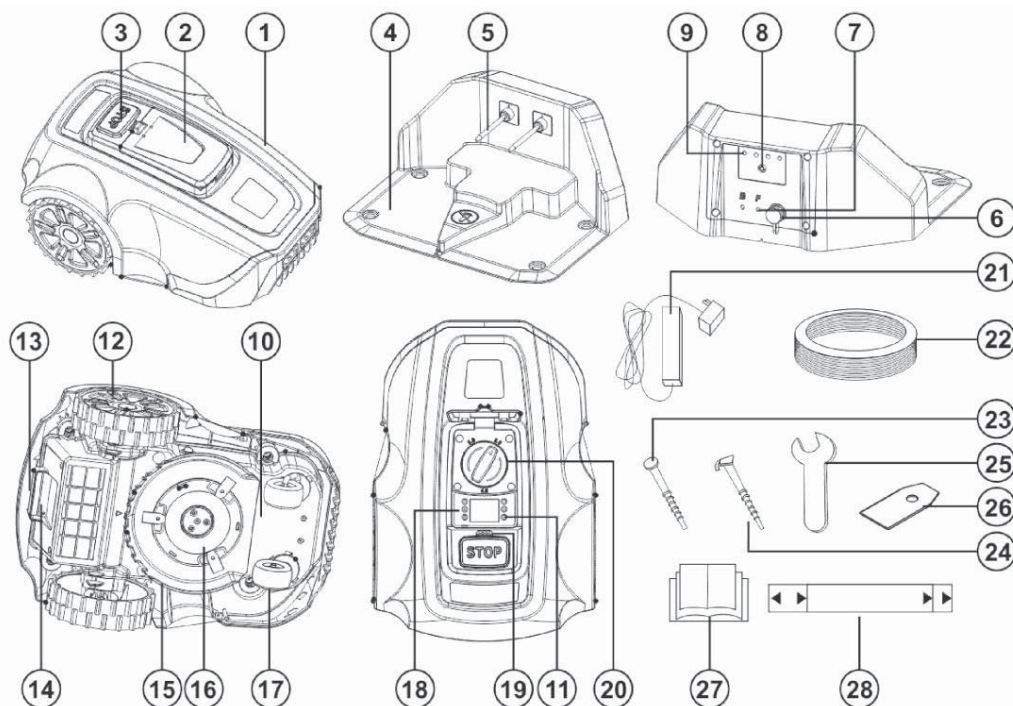

Čísla na obrázku označujú nasledujúce časti:

- | | |
|--|--|
| 1. Telo kosačky | 16. Nožový kotúč |
| 2. Kryt ovládacieho panelu | 17. Predné koleso |
| 3. Tlačidlo STOP | 18. Ovládací panel |
| 4. Nabíjacia základňa | 19. Snímač dažďa |
| 5. Nabíjacie kontakty | 20. Ovládač nastavenia výšky kosenia |
| 6. Elektrická zásuvka základne | 21. Napájací adaptér |
| 7. Konektory pre obvodový drôt | 22. Obvodový drôt |
| 8. Dvojfarebný LED indikátor | 23. kotviaci kolík nabíjacej základne |
| 9. Štítok nabíjacej základne | 24. Kotviace kolíky obvodového drôtu |
| 10. Schránka na podvozku obsahujúca elektroniku, akumulátor a motory | 25. Kľúč |
| 11. Vypínač | 26. Náhradný nôž |
| 12. Zadné koleso | 27. Návod na obsluhu |
| 13. Rukoväť na prenášanie | 28. Meraadlo ako pomoc pri kladení obvodového drôtu (dodáva sa samostatne, mimo škatule) |
| 14. Kryt akumulátora | |
| 15. Chránič nožového kotúča | |

OBSAH BALENIA

Balenie robotickej kosačky obsahuje nasledujúce položky.

	FZRR 5650-A	FZRR 5950-A
Robotická kosačka	✓	✓
Nabíjacia základňa	✓	✓
Napájací adaptér	✓	✓
Obvodový drôt	150 m	200 m
Klince nabíjacej základne	4 ks	4 ks
Kolíky	150 ks	200 ks
Plochý kľúč	✓	✓
Návod na obsluhu	✓	✓
Náhradný nôž	3 ks	3 ks
Meradlo	✓	✓

FUNKCIA

Pracovná plocha

Robotickú kosačku sa odporúča používať na trávnikoch s maximálnou rozlohou uvedenou v časti Technické údaje.

To, ako efektívne dokáže robotická kosačka plochu pokosiť, závisí predovšetkým od stavu jej nožov a od typu, výšky a vlhkosti trávy. Dôležitý je aj tvar záhrady. Ak sa záhrada skladá prevažne z otvorených trávnikov, dokáže robotická kosačka za jednu hodinu pokosiť viac plochy, než keď sa záhrada skladá z niekoľkých malých trávnikov oddelených mnohými stromami, kvetinovými záhonmi a cestičkami.

Plne nabitá robotická kosačka môže pracovať 60 až 120 minút, a to v závislosti od kapacity akumulátora, jeho staroby a od hustoty trávy. Potom sa bude robotická kosačka nabíjať 90 až 150 minút. Čas nabíjania sa môže líšiť, okrem iného v závislosti od okolitej teploty.

Technika kosenia

Žací systém robotickej kosačky je založený na efektívnom a energeticky úspornom princípe.

Robotická kosačka je vybavená patentovaným systémom kosenia; nasekané kúsky trávy sú dostatočne malé, takže sa v trávniku rýchlo rozkladajú a slúžia ako hnojivo.

Na dosiahnutie najlepšieho možného výsledku sa odporúča nechať robotickú kosačku kosiť prevažne za suchého počasia.

Robotická kosačka môže kosiť aj v daždi alebo v prostredí s vysokou vlhkosťou; mokrá tráva však ľahko prilipne na robotickej kosačke a na strmších svahoch je väčšie riziko jej skĺznutia.

Ak hrozí búrka, mal by byť napájací adaptér odpojený od napájania a obvodový drôt od nabíjacej základne.

Na dosiahnutie najlepších výsledkov pri kosení musia byť nože v dobrom stave. Aby nože zostali ostré čo najdlhšie, je dôležité udržiavať trávnik bez vetiev, malých kameňov a iných predmetov.

Pravidelne nože vymieňajte, aby ste dosiahli čo najlepšie výsledky. Výmena nožov je veľmi jednoduchá. Pozrite „Výmena nožov“ na strane 82.

Spôsob práce

Robotická kosačka kosí trávnik automaticky. Neustále strieda fázy nabíjania a kosenia.

Robotická kosačka začne hľadať nabíjajúcu základňu, keď je úroveň nabitia jej akumulátora príliš nízka.

Ak snímač dažďa ponecháte v nastavení z výroby, teda aktivovaný (zapnutý), robotická kosačka začne hľadať nabíjajúcu základňu. V kosení bude pokračovať niekoľko hodín po tom, čo prestane pršať.

Keď robotická kosačka hľadá nabíjajúcu základňu, nekosiť a najprv nepravidelným pohybom hľadá obvodový drôt. Potom sleduje obvodový drôt v smere hodinových ručičiek, vyhľadá nabíjajúcu základňu, zaparkuje v nej a akumulátor sa začne dobíjať.

Keď je čas na ďalšiu prácu, robotická kosačka automaticky opustí nabíjajúcu základňu a začne znovu pracovať.

Ovládací panel pod krytom na hornej strane robotickej kosačky je miesto, kde môžete meniť všetky nastavenia robotickej kosačky. Ak otvoríte kryt ovládacieho panelu, keď robotická kosačka pracuje, okamžite sa zastaví. Odporúčame však, aby ste najprv stlačili tlačidlo **STOP** a až potom otvorili kryt ovládacieho panelu.

Tlačidlo **STOP** na hornej strane robotickej kosačky sa používa najmä na zastavenie robotickej kosačky, keď je v chode.

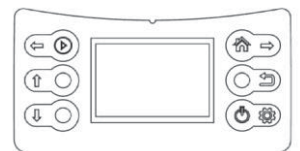

DÔLEŽITÉ INFORMÁCIE

Stlačením tlačidla STOP môžete robotickú kosačku zastaviť kedykoľvek.

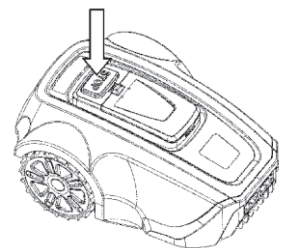

Vzorec pohybu

Vzorec pohybu robotической kosačky je nepravidelný a určuje ho samotná robotická kosačka. Vzorec pohybu sa nikdy neopakuje. Vďaka žaciemu systému je trávnik pokosený rovnomerne, bez stôp po pohybe robotической kosačky.

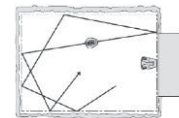

Metóda hľadania

Robotická kosačka sa pohybuje nepravidelne, kým nenájde obvodový drôt. Potom nasleduje obvodový drôt v smere hodinových ručičiek k nabíjacej základni a správne do nej zaparkuje.

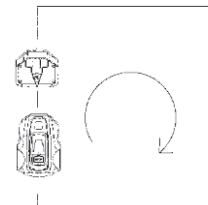

3. PLÁNOVANIE

Usporiadanie a štruktúra každého trávniku sa líšia, preto odporúčame, aby ste sa oboznámili s procesom nastavenia ešte pred inštaláciou robotической kosačky. Plánovanie bude jednoduchšie, keď si urobíte náčrt pracovnej oblasti, ktorý bude obsahovať všetky prekážky. Uľahčí vám to výber ideálnej polohy pre nabíjaciu základňu aj na polozenie obvodového drôtu.

PLÁNOVANIE KLADENIA OBVODOVÉHO DRÔTU

Obvodový drôt funguje ako „neviditeľná stena“ pre robotickou kosačku. Vymedzuje hranice zón trávniku a obklopuje konkrétne oblasti, kam nechcete, aby robotická kosačka vchádzala.

Obvodový drôt je pripnutý k zemi pomocou kolíkov, ktoré sa dodávajú spolu s robotickou kosačkou. Čoskoro po položení drôtu s kolíkmi zarastie a nebude vidieť. Hneď ako sa robotická kosačka rozbehne, zapne sa signál, ktorý je vysielaný po obvodovom drôte. Tento signál udržiava robotickou kosačku v jej pracovných zónach a mimo vopred nastavenej vymedzenej oblasti.

Objekty v rámci trávniku

- Objekty, ako sú kvetinové záhony, malé stromy, jazierka alebo veľké stromy s vyvýšenými koreňmi, je možné chrániť nastavením „obvodových ostrovčekov“.
- Prekážky, ktoré sú zvislé, relatívne pevné a vyššie než 15 cm, ako sú stromy, telefónne alebo elektrické stĺpy alebo bazén, nepotrebujú takéto ohraničenie. Robotická kosačka sa automaticky otočí, keď na tieto prekážky narazí. Pre čo najšetrnejšiu a najtichšiu prevádzku by ste však mali vytvoriť obvodové ostrovčeky aj okolo nich.
- Ak sú oblasti, kde sa nachádzajú prekážky, blízko pri sebe, je lepšie ich ohraničiť v rámci jediného súvislého obvodového ostrovčeka.

Ďalšie podrobnosti o tom, ako vytvoriť obvodové ostrovčeky, nájdete v časti „Hranica v rámci pracovnej oblasti“ na strane 72.

Svahy

Obvodový drôt môžete položiť naprieč svahom so sklonom menším než 20°.

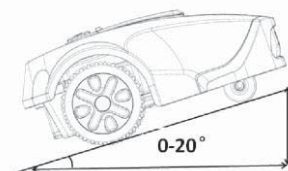

Obvodový drôt by nemal byť položený naprieč svahom, ktorý je strmší než 20°. Hrozí, že by tam robotická kosačka mala problémy s otáčaním. Kosačka by sa potom zastavila, pípla a zobrazilo by sa chybové hlásenie Error 8 (Chyba 8). Riziko je najväčšie vo vlhkom počasí, pretože kolesá môžu na mokrej trávě preklzovať.

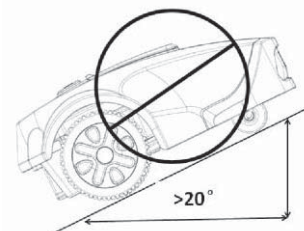

Obvodový drôt však môže byť položený cez svah strmší než 20°, ak existuje prekážka, do ktorej môže robotická kosačka naraziť, napríklad plot alebo hustý živý plot.



Robotická kosačka môže kosť trávniky so sklonom až 25° vnútri pracovnej plochy. Plochy so strmším sklonom musia byť oddelené obvodovým drôtom.

Ak je vonkajší okraj pracovného priestoru naklonený o viac než 20°, musí byť obvodový drôt položený na rovinu pred začiatkom svahu vo vzdialenosti asi 20 cm od jeho hrany.

Nerovné trávniky nepredstavujú pre túto robotickou kosačku žiadny problém – hlbšie diery je však nutné zasypať zeminou, aby v nich nemohla kosačka uviaznúť.

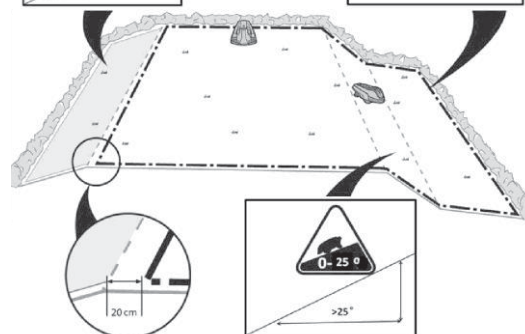

TYPY TRÁVNIKOV

Ako vyzerá váš trávnik?

Existujú 3 základné typy trávnikov: niektoré trávniky sú kombináciou viac než jedného typu. Vašou prvou úlohou je určiť, ktorý typ je váš.

1. Iba hlavná zóna:

Robotická kosačka jednoducho pokosí tento trávnik v rámci jeho nastavených hraníc.



2. Hlavná zóna + podzóny

Robotická kosačka sa môže automaticky pohybovať medzi hlavnou zónou a podzónami.



3. Oddelená zóna

Robotická kosačka bude kosíť každú zónu samostatne a je potrebné ju ručne prenášať z jednej oblasti do druhej.

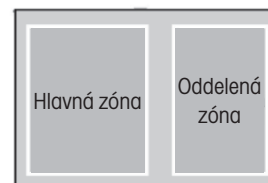

TYP TRÁVNIKA IBA S HLAVNOU ZÓNOU

Trávnik typu „iba hlavná zóna“ sa skladá z jednej celistvej plochy. Nezahŕňa žiadne podzóny ani oddelené zóny. Na tomto trávniku celá trávnatá plocha tvorí jednu súvislú zónu a všetky plochy trávniku sú dostatočne široké (najmenej 1 meter široké v najužšom bode), aby nimi mohla prejsť robotická kosačka.

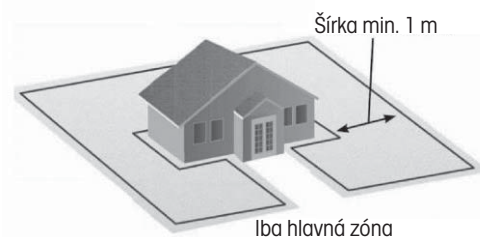

TYP TRÁVNIKA S HLAVNOU ZÓNOU A PODZÓNAMI

Tento typ trávniku sa skladá z viac než jednej zóny a tieto zóny sú prepojené úzkym priechodom. Môže byť relatívne úzky, ale dostatočne široký (40 – 50 cm), aby cez neho mohla prejsť robotická kosačka, a tento úzky prechod je pevný, rovný a hladký (nie kamenitý, piesčitý alebo vyvýšený). Na tomto typu trávniku sa robotická kosačka bude môcť sama pohybovať z jednej zóny do druhej a pokosí celú plochu.

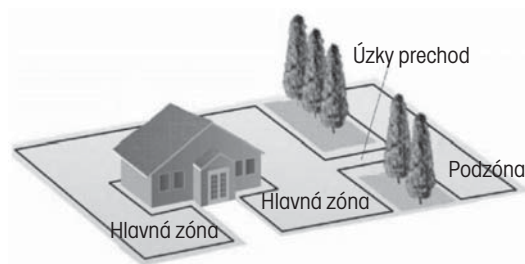

Ak je trávnik veľký, odporúčame ho rozdeliť na podzóny. Zvýši sa tak účinnosť kosačky a budete môcť naplánovať kosenie rôznych plôch v rôznom čase. Celkovo je možné definovať maximálne 4 zóny (hlavná zóna + 3 podzóny).

Pri nastavovaní rozdelenia na zóny v hlavnej ponuke je hlavná zóna prednastavená ako zóna 1. Používateľ môže pridať ďalšie podzóny od zóny 2, zóny 3, max. do zóny 4.

Pozrite podrobnosti v odseku „Rozdelenie na zóny“ na strane 77.

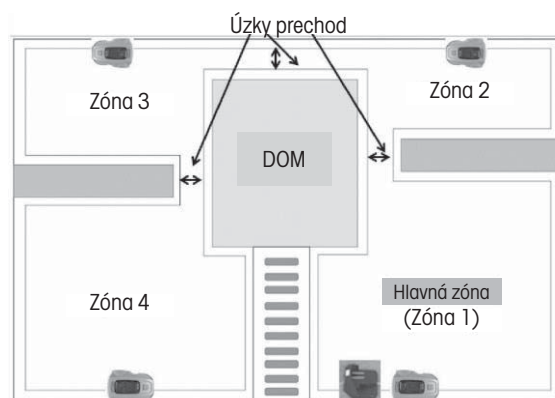

TYP TRÁVNÍKA S ODDELENÝMI ZÓNAMI

Trávnik s oddelenými zónami sa skladá z dvoch alebo viac zón, ktoré nie sú vzájomne prepojené.

Robotická kosačka sa nemôže automaticky pohybovať medzi týmito zónami, ak:

1. Časti trávniku sú oddelené plotmi, chodníkom alebo inými predmetmi, ktoré robotická kosačka nedokáže prejsť.
2. Časti trávniku sú oddelené štrkovou cestou alebo podobným materiálom, ktorý môže poškodiť nože kosačky.
3. Zóny trávniku sú spojené prejazdom príliš úzkym na to, aby ním mohla prejsť robotická kosačka: šírka menšia než 40 cm.
4. Zóny trávniku sú umiestnené na nižšej alebo vyššej úrovni.

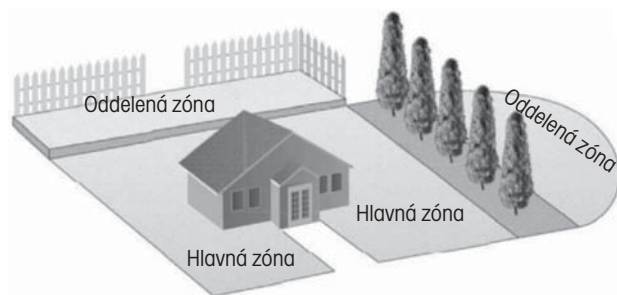

Oddelená zóna, ktorú je možné pokosiť naraz

Ak je to možné, môže byť drôt oddelenej oblasti pripojený k obvodovému drôtu hlavnej zóny.

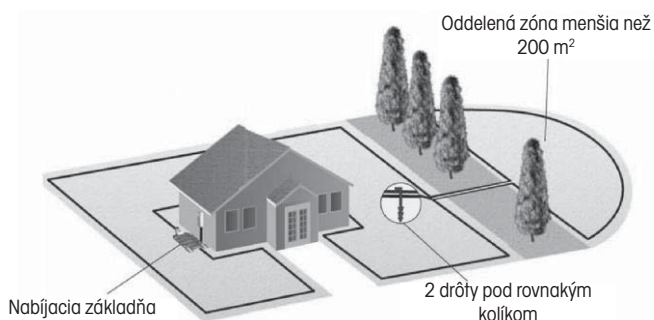

Oddelená zóna, ktorú nie je možné pokosiť naraz

1. Táto veľká oddelená zóna vyžaduje samostatnú prevádzku kosačky.
2. V tejto oblasti by mala byť nainštalovaná ďalšia nabíjacia základňa a napájací adaptér (voliteľné príslušenstvo).

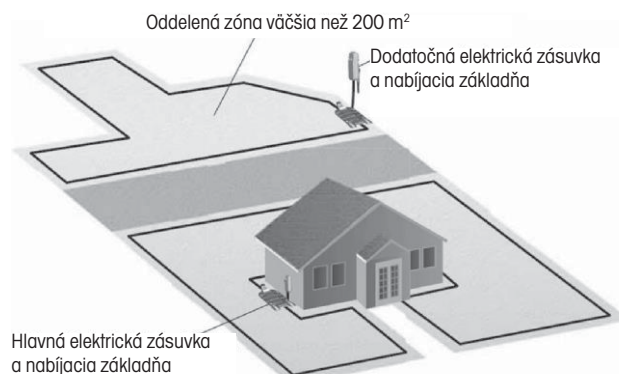

VÝBER UMIESTNENIA NABÍJACEJ ZÁKLADNE

Nabíjacia základňa sa umiestňuje pri obvodovom drôte.

Tu slučka obvodového drôtu začína a končí. Pri výbere najlepšieho umiestnenia dodržujte nasledujúce pokyny:

1. Umiestnite nabíjajúcu základňu do vzdialenosti najmenej 20 cm od rohu obvodového drôtu.
2. Pre správny vjazd kosačky musí byť pred základňou priama línia dlhšia než 100 cm.
3. Nabíjacia základňa by mala byť umiestnená dostatočne blízko elektrickej zásuvky.
4. Ak má trávnik viac než jednu zónu, nainštalujte nabíjajúcu základňu do najväčšej zóny.
5. Prednosť má tienisté miesto. Predlži sa tak životnosť akumulátora.
6. Umiestnite nabíjajúcu základňu na relatívne rovnú zem. Neumiestňujte ju na svah.
7. Neumiestňujte nabíjajúcu základňu do zníženej polohy, aby nedošlo k poškodeniu nabíjajúcej základne alebo robotickej kosačky nahromadenou vodou.
8. Umiestnite nabíjajúcu základňu v dostatočnej vzdialenosti od hlavic postrekovačov.
9. Neumiestňujte nabíjajúcu základňu na miesto s magnetickým rušením.

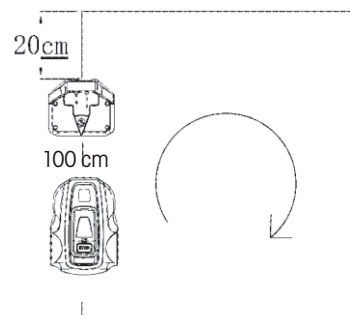

4. INŠTALÁCIA

Pred začatím inštalácie si preštudujte celú túto kapitolu. Spôsob inštalácie ovplyvňuje, ako dobre bude robotická kosačka fungovať. Preto je dôležité si inštaláciu starostlivo naplánovať.

PRÍPRAVY

1. Ak je tráva v pracovnej oblasti vyššia než 7 cm, pokoste ju pomocou štandardnej kosačky a trávu pozbierajte.
2. Pred inštaláciou si pozorne prečítajte všetky kroky.
3. Skontrolujte, či máte k dispozícii všetky diely potrebné na inštaláciu. Čísla v zátvorkách odkazujú na obrázok „Zoznam častí“ na strane 64.

- telo kosačky (1)
- nabíjacia základňa (4)
- obvodový drôt (22)
- napájací adaptér (21)
- kolík (24)
- nabíjacie kontakty (5)
- plochý kľúč (25)
- klinec nabíjacej základne (23)
- meradlo (28)

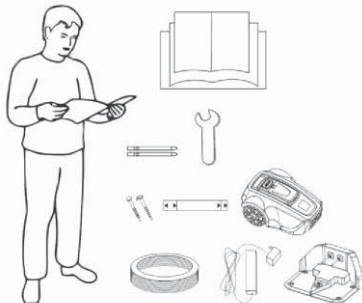

Počas inštalácie budete tiež potrebovať nasledujúce náradie:

- kladivo/plastová palička (na jednoduchšie zapichovanie kolíkov do zeme).
- kombinované kliešte na strihanie obvodového drôtu.
- zarovnávač okrajov / rovný rýľ, ak musíte obvodový drôt zakopať.

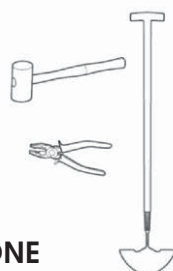

INŠTALÁCIA A ZAPOJENIE NABÍJACEJ ZÁKLADNE

Upevnenie nabíjacej základne

Po výbere vhodného miesta pre nabíjajúcu základňu pozrite „Výber umiestnenia nabíjacej základne“ na strane 68.

1. Pomocou dodaného kľúča naskrutkujte dva dodané nabíjacie kontakty na nabíjajúcu základňu.
2. Upevnite obvodový drôt do drážky na spodnej doske nabíjacej základne.
3. Určite smer nabíjacej základne.
Nabíjacia základňa by mala byť nasmerovaná tak, aby k nej robotická kosačka mohla prísť po obvodovom drôte v smere hodinových ručičiek a správne do nej zaparkovať.
4. Pripevnite nabíjajúcu základňu k zemi pomocou dodaných klincov. Dohliadnite na to, aby hlavy klincov neprečnievali.
5. Pripojte koniec obvodového drôtu v prednej časti nabíjacej základne na pravý konektor označený symbolom „F“.

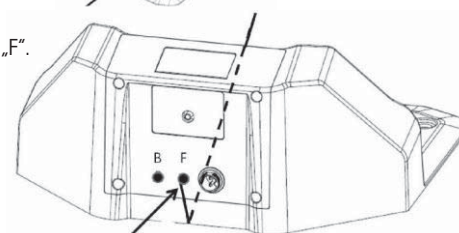
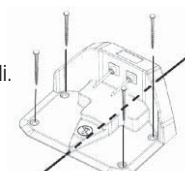
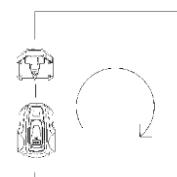
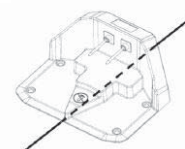
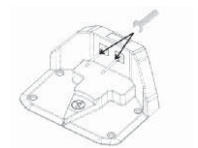

Pripojenie napájacieho adaptéra

Pripojte napájací kábel napájacieho adaptéra do elektrickej zásuvky 100 – 240 V.

Pri plánovaní umiestnenia napájacieho adaptéra vezmite do úvahy nasledujúce faktory:

- blízkosť nabíjacej základne
- ochrana pred dažďom
- ochrana pred priamym slnečným žiarením

Výstupný nízkonapäťový kábel napájacieho adaptéra je dlhý 4 metre. Je zakázané ho skracovať alebo predlžovať.

Výstupný nízkonapäťový kábel musí byť položený na zemi a zaistený kolíkmi. Vzdialenosť medzi káblom a zemou by mala byť menšia než 1 cm pre prípad, že by cez neho mala robotická kosačka prechádzať.

Výstupný nízkonapäťový kábel nesmie byť nikdy uložený v cievke alebo pod základnou doskou nabíjacej základne, pretože by mohol rušiť signály z nabíjacej základne.

Pri pripájaní napájacieho adaptéra do zásuvky v stene sa odporúča použiť uzemňovací istič.

Keď je napájací adaptér zapojený priamo do zásuvky v stene, musí byť vo výške aspoň 30 cm nad zemou (aby nemohlo dôjsť k styku s vodou).

Nie je dovolené ukladať napájací adaptér na zem.

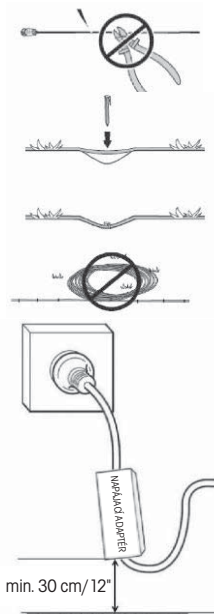

DÔLEŽITÉ INFORMÁCIE

Výstupný nízkonapäťový kábel za žiadnych okolností nesmiete skrátiť ani predĺžiť.

DÔLEŽITÉ INFORMÁCIE

Umiestnite výstupný nízkonapäťový kábel tak, aby sa s ním nožový kotúč nemohol nikdy dostať do kontaktu.

DÔLEŽITÉ INFORMÁCIE

Pred čistením alebo opravou obvodoového drôtu vytriahnite zástrčku, aby ste odpojili nabíjaciu základňu.

Pripojenie nabíjacej základne

Pripojte výstupný nízkonapäťový kábel k nabíjacej základni.

DÔLEŽITÉ INFORMÁCIE

Nie je dovolené robiť nové otvory v základnej doske. Na upevnenie základnej dosky k zemi používajte výhradne existujúce otvory.

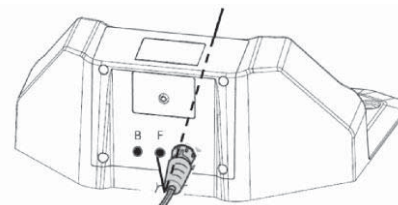

DÔLEŽITÉ INFORMÁCIE

Nešliapte ani nechodte po základnej doske nabíjacej základne.

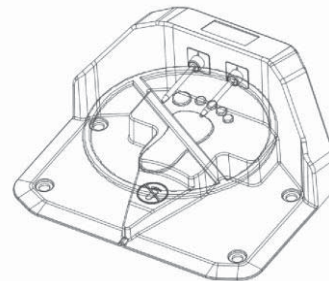



NABÍJANIE AKUMULÁTORA

Hneď ako je nabíjacia základňa pripojená, je možné robotickú kosačku nabíjať.

Umiestnite robotickú kosačku správne do nabíjacej základne tak, aby sa nabíjacie kontakty pripojili k vstupným kontaktom robotickej kosačky.

Správne pripojenie môžete skontrolovať nasledujúcim spôsobom:

Otvorte kryt ovládacieho panelu, stlačte vypínač a skontrolujte, či bliká symbol blesku pri symbole batérie (). Ak áno, znamená to, že pripojenie je správne. Ak sa symbol blesku nezobrazuje, nie je pripojenie v poriadku. Keď je akumulátor plne nabitý, zobrazuje sa symbol plnej batérie ().

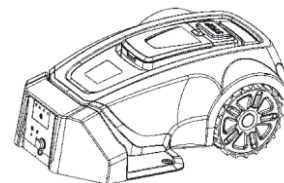

Umiestnite robotickú kosačku do nabíjacej základne, aby sa akumulátor nabíjal počas kladenia obvodoového drôtu.

Ak je akumulátor vybitý, potrvá jeho úplné nabitie približne 60 – 120 minút.

DÔLEŽITÉ INFORMÁCIE

Robotickú kosačku nie je možné používať, kým nie je inštalácia dokončená.

INŠTALÁCIA OBVODOVÉHO DRÔTU

Pred začatím kladenia obvodoového drôtu sa odporúča pokosiť trávu v miestach, kde sa má položiť. Potom bude jednoduchšie pripevniť drôt k zemi. A zníži sa tak riziko, že robotická kosačka počas prevádzky drôt poškodí.

Obvodoový drôt je možné nainštalovať jedným z nasledujúcich spôsobov:

1. Zaistenie drôtu k zemi pomocou kolíkov.

Ak by ste po niekoľkých prvých týždňoch prevádzky chceli upraviť polohu obvodoového drôtu, je výhodnejšie pripevniť obvodoový drôt pomocou kolíkov. Po niekoľkých týždňoch tráva prerastie cez drôt, takže už nebude viditeľný. Pri inštalácii použite kladivo/plastovú paličku a dodané kolíky.

2. Zakopte drôt.

Ak chcete na trávniku vykonávať vertikutáciu alebo prevzdušňovanie, je lepšie obvodový drôt zakopať. V prípade potreby je možné oba spôsoby kombinovať: jednu časť obvodového drôtu zaistiť pomocou kolíkov a druhú časť zakopať. Pri zakopávaní môžete použiť napríklad zarovnávač okrajov alebo rovný rýľ. Obvodový drôt musí byť položený minimálne 1 cm a maximálne 5 cm hlboko v zemi.

Najlepšia poloha obvodového drôtu

Obvodový drôt musí byť položený tak, aby:

- Okolo pracovnej oblasti robotičkej kosačky vznikla uzatvorená slučka. Musí sa používať iba originálny obvodový drôt. Je špeciálne navrhnutý tak, aby odolával vlhkosti z pôdy, ktorá by inak mohla vodiče ľahko poškodiť.
- Celková dĺžka obvodového drôtu nesmie presiahnuť 300 metrov.

V závislosti od toho, s čím pracovná oblasť susedí, musí byť obvodový drôt položený v rôznych vzdialenostiach od prekážok. Obrázok nižšie ukazuje, ako musí byť obvodový drôt položený okolo pracovnej oblasti a okolo prekážok. Na určenie správnych vzdialeností použite dodané meradlo (pozrite „Zoznam častí“ na strane 64)

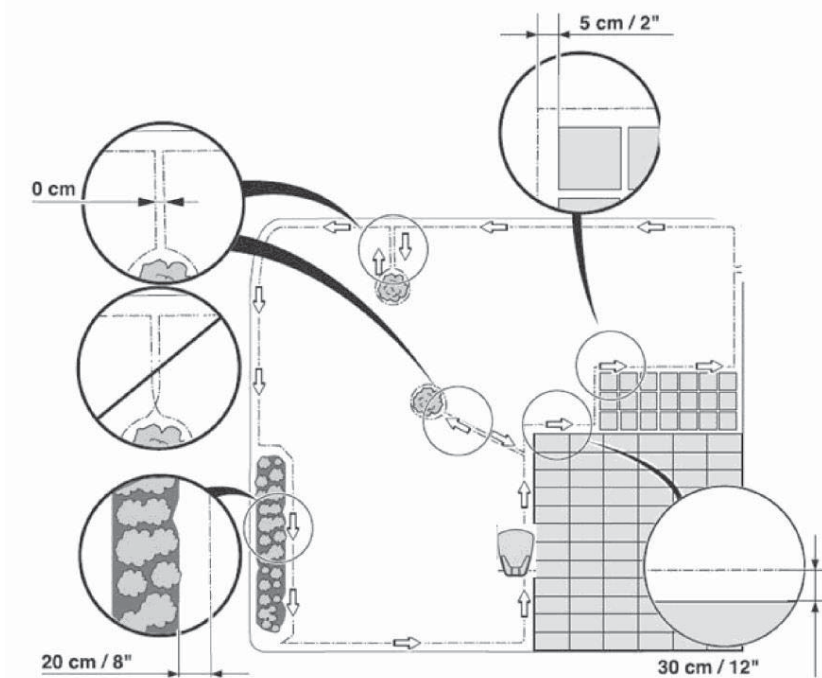

Hranica pracovnej oblasti

Ak ohraničuje pracovnú oblasť vysoká prekážka, napríklad stena alebo plot, mal by byť obvodový drôt položený 30 cm od prekážky. Tým zabránite kolízii robotičkej kosačky s prekážkou a znížite odrenie jej tela.

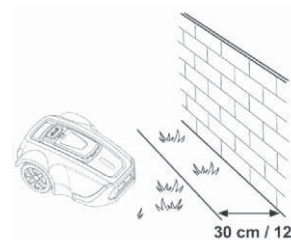

Asi 20 cm široká plocha okolo pevnej prekážky nebude pokosená.

Ak pracovná plocha hraničí s malou priekopou, napríklad záhonom alebo malým prevýšením, alebo nízkym obrubníkom (3 – 5 cm), mal by byť obvodový drôt položený 20 cm vnútri pracovnej oblasti. Tak sa zabráni vchádzaniu kolies do priekopy alebo na obrubník.

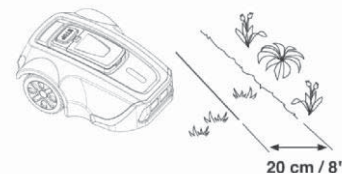

Asi 12 cm široká plocha pozdĺž priekopy/obrubníka nebude pokosená.

Ak pracovná oblasť hraničí s dláždenou alebo podobnou plochou, ktorá je na úrovni trávniku, je možné nechať robotickú kosačku na ňu čiastočne nabehnúť. Obvodový drôt by potom mal byť položený 5 cm od hrany vydláždenej plochy.

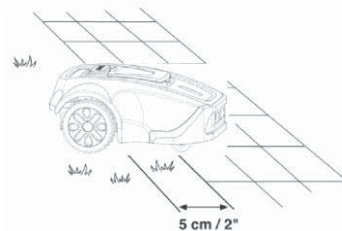

Všetka tráva pozdĺž dláždenia bude pokosená.

Ak je pracovná oblasť rozdelená dláždenou plochou, ktorá je na úrovni trávniku, je možné nechať robotickú kosačku ju prejsť. Môže byť výhodné uložiť obvodový drôt pod dlaždice. Obvodový drôt je možné položiť aj do škár medzi dlaždicami. Uistite sa, že sú dlaždice v rovne s trávnikom, aby sa zabránilo nadmernému opotrebeniu robotičkej kosačky.

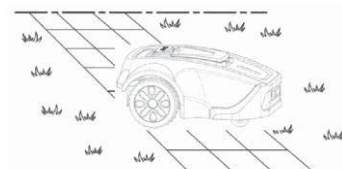

Poznámka: Robotická kosačka nesmie nikdy prechádzať cez štrk, mulč alebo podobný materiál, ktorý by mohol poškodiť jej nože.

DÔLEŽITÉ INFORMÁCIE

Ak pracovná oblasť susedí s vodnými plochami, svahmi, zrázmi alebo verejnou komunikáciou, musí byť obvodový drôt doplnený obrubou alebo niečím podobným. Výška musí byť aspoň 15 cm. Tak bude zaistené, že robotická kosačka za žiadnych okolností neopustí pracovnú oblasť.

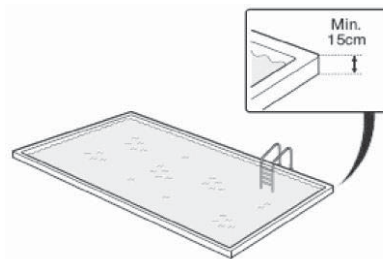

Hranica v rámci pracovnej oblasti

Použite obvodový drôt na vymedzenie plôch vnútri pracovnej oblasti tak, že vytvoríte obvodové ostrovčeky okolo prekážok, ktoré nie sú odolné voči kolízii, ako sú napríklad kvetinové záhony, kríky, fontány...

Prekážky, ktoré odolajú kolízii, ako sú napríklad stromy, telefónne alebo elektrické stĺpy, bazén so stenou vyššou než 15 cm, nie je nutné vymedzovať obvodovým drôtom.

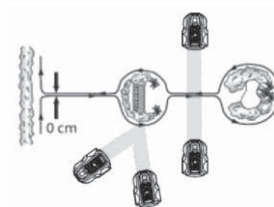

Robotická kosačka sa automaticky otočí, keď narazí na tento druh prekážok.

Položte drôt smerom k oblasti, ktorá má byť ohraničená, a okolo nej a potom ho vráťte späť rovnakou cestou. Ak používate kolíky, mal by byť drôt položený na spätnej trase pod rovnakými kolíkmi. Keď sú úseky obvodového drôtu vedúce k ostrovčeku a od neho položené blízko seba, robotická kosačka ich môže prechádzať.

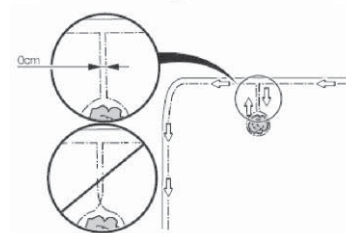

Obvodový drôt sa však nesmie krížiť na ceste k ostrovčeku a z neho.

Prekážky, ktoré sa mierne zvažujú, napríklad kamene alebo veľké stromy s vyvýšenými koreňmi, musia byť oddelené ostrovčekom alebo odstránené. V opačnom prípade môže robotická kosačka na tento druh prekážky sklznúť a môže dôjsť k poškodeniu nožov alebo uviaznutiu kosačky.

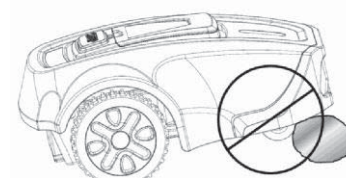

Priechody pri kosení

Je potrebné sa vyhnúť dlhým a úzkym priechodom a plochám užším než 50 – 70 cm. Keď robotická kosačka kosí, existuje riziko, že sa na takom mieste bude pohybovať príliš dlho. Trávnik potom tu bude príliš zľahnutý.

Položenie obvodového drôtu

Ak chcete zaistiť obvodový drôt pomocou kolíkov:

- Pokoste trávu veľmi nakrátko štandardnou kosačkou na trávu alebo vyžinačom a položte drôt blízko zeme, aby ste znížili riziko, že robotická kosačka presekne drôt alebo poškodí jeho izoláciu.
- Obvodový drôt ukladajte tesne nad zem tak, aby vzdialenosť medzi ním a zemou bola menšia než 1 cm pre prípad, že by cez neho mala robotická kosačka prechádzať. Kolíky dávajte blízko pri sebe, vo vzdialenosti približne 1 m.

Pomocou kladiva zatlačte kolíky do zeme. Pri zatíkaní kolíkov buďte opatrní a dohľadnite na to, aby drôt nebol príliš napnutý. Vyvarujte sa ostrých ohybov drôtu.

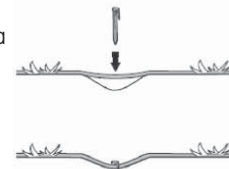

Ak chcete obvodový drôt zakopať:

- Obvodový drôt musí byť položený minimálne 1 cm a maximálne 5 cm hlboko v zemi. Pri zakopávaní môžete použiť napríklad zarovnávač okrajov alebo rovný rýľ.

Pri kladení obvodového drôtu použite ako vodiadlo dodané meradlo. Pomôže vám ľahko určiť správnu vzdialenosť medzi obvodovým drôtom a hranicou alebo prekážkou. Meradlo sa dodáva samostatne, mimo škatule.

DÔLEŽITÉ INFORMÁCIE

Prebytočný drôt sa nesmie skladovať v cievkach. Mohlo by to rušiť robotickú kosačku.

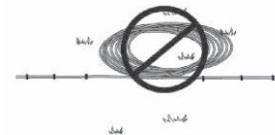

Obvodový drôt začína na jednom z konektorov na zadnej strane nabíjacej základne a vedie pod jej spodnou časťou. Potom obvodový drôt postupne položte proti smeru hodinových ručičiek, ako ukazujú šípky na obrázku nižšie. Pri prechádzaní okolo hraníc kábel voľne položte. Ak narazíte na oblasť alebo objekt, ktorý vyžaduje starostlivosť alebo zvláštne ohraničenie, nezabudnite podľa potreby starostlivo položiť obvodový drôt. (pozrite „Hranica pracovnej oblasti“ na strane 71 a „Hranica v rámci pracovnej oblasti“ na strane 72)

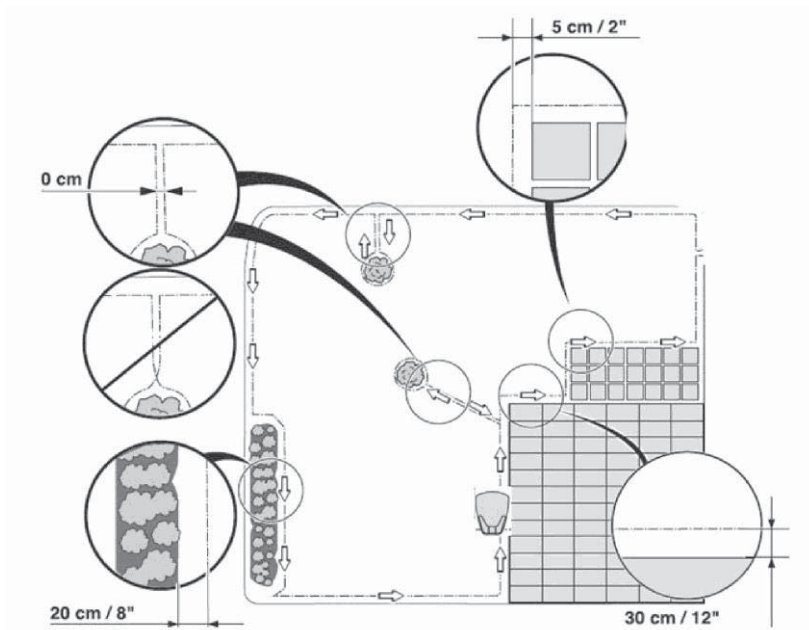

Pri inštalácii obvodového drôtu v rohu trávniku musí byť uhol rohu väčší než 100 stupňov, odporúča sa 135 stupňov. Uhly rohov menšie než 100 stupňov nie sú dobré pre voľný pohyb robotickej kosačky a kosenie.

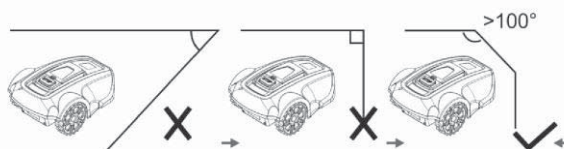
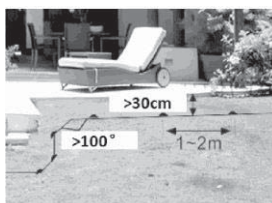

Šírka medzi 2 líniami obvodového drôtu v priechodoch by mala byť väčšia než 50 cm. V prípade, že kosačka musí prejsť priechodom menším než 50 cm, mala by byť pracovná zóna oddelená. Pozrite „Typ trávniku s hlavnou zónou a podzónami“ na strane 67.

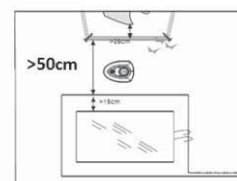

Predĺženie obvodového drôtu

Obvodový drôt je možné jednoducho predĺžiť skrútením dvoch koncov drôtov k sebe. Na zaistenie spojenej časti drôtov môžete použiť izolačnú pásku.

Celková dĺžka obvodového drôtu nesmie presiahnuť 300 metrov.

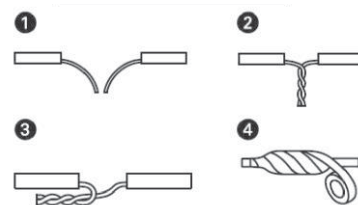

DÔLEŽITÉ INFORMÁCIE
 Nezabudnite použiť izolačnú pásku na ochranu spojených častí drôtov, inak by vlhkosť v pôde mohla spôsobiť oxidáciu nechránených drôtov a nakoniec prerušenie obvodu.

PRIPOJENIE OBVODOVÉHO DRÔTU

Po dokončení kladenia obvodového drôtu a jeho navedení späť k nabíjacej základni môžete pomocou kombinovaných klieští prestrihnúť zostávajúci drôt a pripojiť jeho koniec k ľavému konektoru, ktorý je označený symbolom „B“.

Frekvencia obvodového drôtu je 0 – 148,5 kHz.

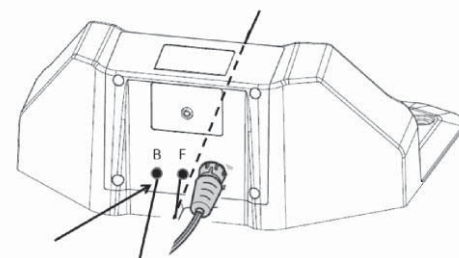

KONTROLA OBVODOVÉHO DRÔTU

Skontrolujte signál obvodového drôtu podľa farby dvojfarebného LED indikátora na nabíjacej základni.

Ak tento LED indikátor svieti neprerušovane zeleno, znamená to, že obvodový drôt a napájací adaptér sú správne zapojené.



Ak sa kosačka stále nabíja, LED indikátor svieti na červeno.

Ak bliká na zeleno, znamená to, že obvodový drôt nie je pripojený alebo je prerušený. Skontrolujte, či sú 2 konektory dobre pripojené ku koncom obvodového drôtu.

Stav dvojfarebného LED indikátora	zelená	Červená
Napájací adaptér a obvodový drôt sú správne pripojené k zdroju napájania.	svieti	nesvieti
Kosačka sa nabíja v nabíjacej základni	nesvieti	svieti
Obvodový drôt je prerušený alebo nie je pripojený k nabíjacej základni	bliká	nesvieti
Porucha napájacieho adaptéra alebo výpadok napájania	nesvieti	nesvieti

PRVÉ SPUSTENIE

Skôr ako je možné začať robotickú kosačku používať, je najprv nutné nastaviť dátum a čas.

1. Umiestnite robotickú kosačku do jej pracovnej oblasti.
2. Otvorte kryt ovládacieho panelu, potom stlačte vypínač .
3. Potvrďte heslo (pozrite pokyny v časti „Zabezpečenie“ na strane 78). Po otvorení krytu ovládacieho panelu musíte heslo potvrdiť.
4. Nastavte miestny dátum a čas. Podrobnosti, ako sa to robí, nájdete v časti „Nastavenie“ na strane 78.
5. Stlačte tlačidlo **START** () a zavrite kryt, kosačka bude 2 sekundy pípať a potom sa rozbehne.

SKÚŠOBNÉ ZAPARKOVANIE DO NABÍJACEJ ZÁKLADNE

Skôr ako začnete robotickú kosačku používať, overte si, že dokáže sledovať obvodový drôt až k nabíjacej základni a že ľahko zaparkuje do nabíjacej základne.

Vykonajte nasledujúcu skúšku:

Použite kroky v odseku „Prvé spustenie“ na strane 74,

1. keď sa bude robotická kosačka pohybovať po pracovnej oblasti, stlačte tlačidlo **STOP** na nej.
2. Otvorte kryt ovládacieho panelu, potvrďte heslo, stlačte tlačidlo **DOMOV** () a potom zavrite kryt.
3. Robotická kosačka bude v smere hodinových ručičiek sledovať obvodový drôt až k nabíjacej základni a potom do nej zaparkuje. Skúška sa považuje za úspešnú iba vtedy, keď robotická kosačka správne sleduje obvodový drôt k nabíjacej základni a zaparkuje v nej na prvý pokus. Ak robotická kosačka zlyhá pri prvom pokuse, skúsi to automaticky znovu. Inštalácia nie je správna, ak robotická kosačka potrebuje na zaparkovanie v nabíjacej základni dva alebo viac pokusov. V takom prípade skontrolujte, či sú nabíjacia základňa aj obvodový drôt nainštalované v súlade s pokynmi v odsekoch „Inštalácia a zapojenie nabíjacej základne“ na strane 69, „Inštalácia obvodového drôtu“ na strane 70 a „Kontrola obvodového drôtu“ na strane 73.

DÔLEŽITÉ INFORMÁCIE

Funkciu **DOMOV** je možné použiť iba vtedy, ak sa nachádza robotická kosačka vnútri pracovnej oblasti.

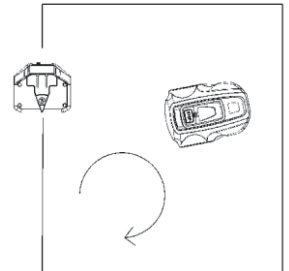

5. OVLÁDACÍ PANEL

Kryt ovládacieho panelu slúži na ochranu displeja pred dlhodobým vystavením slnečnému žiareniu. Bez tejto ochrany by sa displej ľahko poškodil dlhodobým silným slnečným žiarením a skrátila by sa jeho životnosť.

Otvorte kryt, sprístupní sa vám ovládací panel.

Všetky príkazy pre robotickú kosačku sa zadávajú a nastavenia sa vykonávajú prostredníctvom tohto ovládacieho panelu.

Všetky funkcie sú prístupné prostredníctvom niekoľkých ponúk.

Ovládací panel sa skladá z displeja a šiestich tlačidiel.

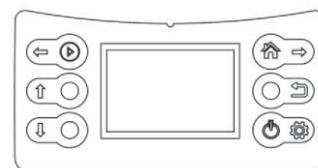

Všetky informácie sa zobrazujú na displeji a všetky zadávania sa robia pomocou tlačidiel.



DÔLEŽITÉ INFORMÁCIE

Po dokončení operácií na ovládacom paneli vždy zavrite jeho kryt, aby sa mohla robotická kosačka rozbehnúť. Ak nie je kryt zatvorený, na displeji sa zobrazí správa „Close Cover (Zavrite kryt)“ a robotická kosačka sa nerozbehne.

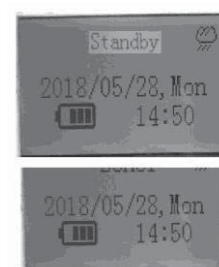

Keď stlačíte tlačidlo **STOP** a otvoríte kryt, objaví sa domovská obrazovka, na ktorej sa zobrazuje dátum, čas, vybraná pracovná zóna, stav snímača dažďa a stav akumulátora.

- Ak nie je časovač nastavený na žiadnu plánovanú dennú prácu, zobrazuje v hornej časti obrazovky „Standby (Pohotovostný režim)“.
- Ak je časovač nastavený na dennú prácu, zobrazuje sa vybraná pracovná zóna v hornej časti obrazovky.
- Symbol dažďa () indikuje, že je snímač dažďa aktivovaný (zapnutý). Ak snímač dažďa nie je aktivovaný (je vypnutý), tento symbol sa nezobrazuje.
- Symbol stavu akumulátora () zobrazuje zostávajúcu úroveň jeho nabitia. Šesť tlačidiel sa delí do dvoch skupín: tlačidlá na výber operácie a tlačidlá s viacerými funkciami.





VÝBER OPERÁCIE

Medzi tlačidlá na výber operácie patria:

Symbol	Názov tlačidla	Funkcia
	HORE	Posun kurzora hore alebo zvýšenie numerickej hodnoty
	DOLE	Posun kurzora dole alebo zníženie numerickej hodnoty
	SPÄŤ	Opustenie aktuálneho rozhrania, návrat späť na vyššiu úroveň ponuky

TLAČIDLÁ S VIACERÝMI FUNKCIAMI

Symbol	Názov tlačidla	Funkcia
	START	Hlavné funkcie: ručné spustenie robotickej kosačky
		Sekundárne: posun kurzora doľava
	DOMOV	1. Odoslanie robota späť do nabíjacej základne a ukončenie aktuálnej práce (ak po úplnom nabití robota ešte neuplynul naplánovaný čas, robot sa znovu vydá do práce)
		2. posun kurzora doprava
		3. aktivácia kosenia na obvodovom drôte: vyjdenie kosačky z nabíjacej základne po stlačení tlačidla „DOMOV“
	VYPÍNAČ	Jedno stlačenie: Zapnutie robota
		3 sekundy dlhé stlačenie: vypnutie robota
		Výberom vstúpite do podponuky alebo potvrdíte jednotlivé nastavenia

Obvykle sa uplatní hlavná funkcia týchto dvoch tlačidiel.

Iba v priebehu procesu nastavenia, po stlačení tlačidla **SET** () sa uplatní sekundárna funkcia týchto dvoch tlačidiel.

Po dokončení nastavenia bude sekundárna funkcia týchto tlačidiel zakázaná a uplatní sa hlavná funkcia.

Dve tlačidlá s viacerými funkciami ponúkajú rôzne funkcie, okrem iného v závislosti od toho, kde sa práve nachádzate v štruktúre ponúk.

6. FUNKCIE PONÚK A AKO ICH NASTAVIŤ

HLAVNÁ PONUKA

Keď stlačíte tlačidlo **STOP** a otvoríte kryt, stlačte tlačidlo **SET** na ovládacom paneli a na obrazovke sa zobrazí hlavná ponuka.

Hlavná ponuka ponúka štyri možnosti:

- Časovač
- Rozdelenie na zóny
- Nastavenie
- Zabezpečenie

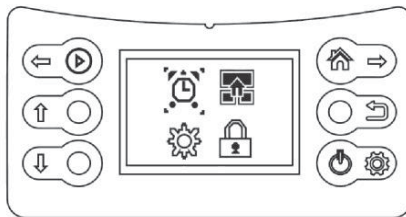

Každá z ponúk obsahuje mnoho podponúk.

Ich prostredníctvom máte prístup ku všetkým funkciám na nastavenie robotickej kosačky.

Prechádzanie medzi ponukami

Na prechádzanie hlavnou ponukou a podponukami môžete používať tlačidlá na výber operácie a tlačidlá s viacerými funkciami.

Stlačením tlačidla **SET** (gear icon) vstúpíte do hlavnej ponuky, potom použijete tlačidlo doprava (home icon with arrow) na presunutie kurzora a výber podponuky; opätovným stlačením tlačidla **SET** potvrdíte svoju voľbu a vstúpíte do podponuky. Po dokončení nastavenia v podponukách sa môžete stlačením tlačidla **SPÁĽ** (curved arrow icon) vrátiť späť na vyššiu úroveň alebo môžete zavrieť kryt a vrátiť sa tak priamo na domovskú stránku.

Podponuky

Niektoré podponuky obsahujú možnosti, ktoré sú prednastavené pre výber. To znamená, že sú tieto možnosti vybrané. Stlačením tlačidla **DOLE** (down arrow icon) môžete prepínať medzi „On (Zap)“ a „Off (Vyp)“, podľa toho, či chcete danú funkciu aktivovať alebo nie.

V niektorých podponukách je potrebné pomocou ovládacieho panelu zadať nejaké informácie (dátum, čas...).

ŠTRUKTÚRA PONÚK

Hlavná ponuka:

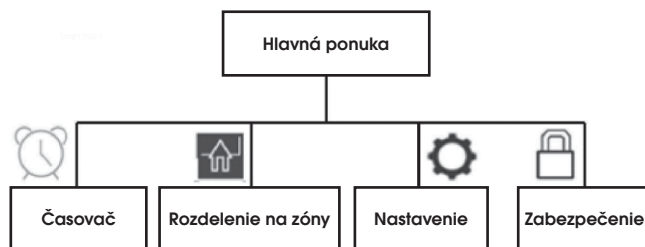

Podponuka:

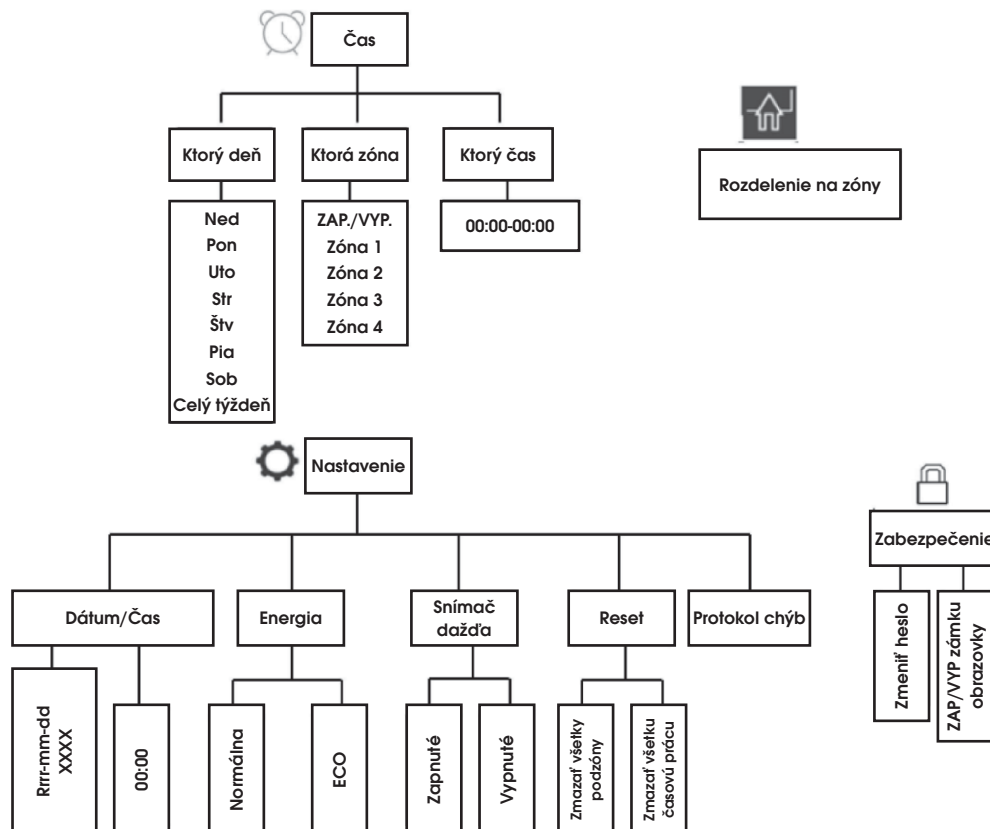

ČASOVAČ

Trávnik by sa nemal kosiť príliš často, aby ste dosiahli najlepšie výsledky. Ak sa robotická kosačka nechá kosiť príliš často, trávnik môže vyzeráť príliš zľahnutý. Okrem toho je robotická kosačka vystavená zbytočnému opotrebeniu.

Funkcia časovača je tiež ideálnym prostriedkom na nastavenie, v ktorý denný čas by robotická kosačka nemala kosiť, napríklad keď sa na záhrade hrajú deti.

Použite funkciu spustenia časovača (pozrite „Spustenie časovača“), aby váš trávnik nebol ušliapaný.

Pred použitím spočítajte, ako dlho potrebuje robotická kosačka pracovať na základe pracovnej kapacity uvedenej v tabuľke nižšie.

Tabuľková pracovná kapacita	
Model	Pracovná kapacita
FZRR 5650-A	Asi 15 m ² za hodinu
FZRR 5950-A	Asi 15 m ² za hodinu

Príklad

Ak má pracovná oblasť plochu 300 m², môže kosačka typu FZRR 5950-A pracovať 20 hodín denne. Tento čas zahŕňa čas kosenia aj čas nabíjania.

Tieto časy sú približné a závisia napríklad od kvality trávy, ostrosti noža a staroby akumulátora.

DÔLEŽITÉ INFORMÁCIE

Používajte časovač, aby kosenie neprebiehalo v čase, keď sa na trávniku obvykle vyskytujú deti alebo domáce zvieratá.

Ak to rozloha trávniku dovoľí, je možné kvalitu trávy ďalej zlepšiť, ak sa kosí každý druhý deň namiesto niekoľkých hodín denne. Tráve navyše prospieva úplný odpočinok aspoň tri dni raz za mesiac.

ROZDELENIE NA ZÓNY

V tejto časti sa predovšetkým dozviete, ako vytvoriť podzóny pre robotickú kosačku. Informácie o rozdelení trávniku na zóny nájdete v odsekoch „Typy trávnikov“ na strane 67 a „Inštalácia obvodového drôtu“ na strane 70.

Pozor:

Pri rozdelení na zóny musí robotická kosačka vyjsť z nabíjacej základne.

Rozdelenie na zóny je dosiahnuté nastavením rôznych **pamäťových bodov** pre rôzne pracovné zóny.

Pamäťový bod je jeden bod na obvodovom drôte a počiatočná poloha kosačky v jednotlivých pracovných zónach.

V hlavnej zóne je prednastaveným pamäťovým bodom umiestnenie nabíjacej základne.

DÔLEŽITÉ INFORMÁCIE

Pamäťový bod nie je možné nastaviť pri rohu ani pri úzkom priechode.

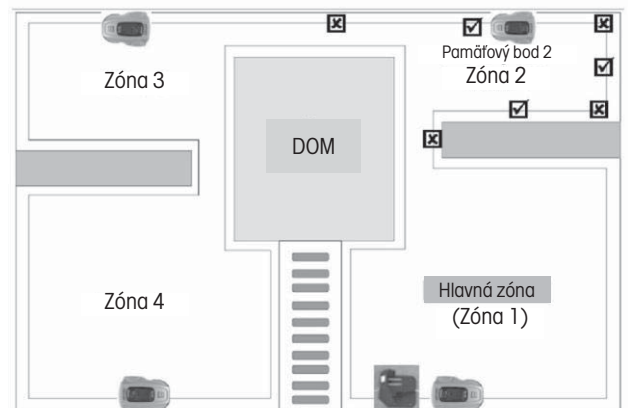

Ďalšie pamäťové body nastavte podľa nasledujúceho postupu:

1. Skontrolujte, či je robotická kosačka správne zaparkovaná v nabíjacej základni.
2. Otvorte kryt ovládacieho panelu a stlačením tlačidla **SET** vstúpte do hlavnej ponuky.
3. Stlačením tlačidla doprava (🏠➡) presuňte kurzor na symbol rozdelenia na zóny,
4. Stlačením tlačidla **SET** potvrdíte výber nastavenia zón, na obrazovke sa zobrazí „Add Zone-2 (Pridať Zónu-2)“.
5. Stlačením tlačidla **SET** začnete nastavovať. Robotická kosačka vycúva z nabíjacej základne, otočí sa o 180 stupňov a začne sa pohybovať pozdĺž obvodového drôtu proti smeru hodinových ručičiek. Na displeji sa zobrazí „GO (IDEM)“.
6. Keď kosačka prejde do polohy vhodnej na nastavenie pamäťového bodu 2 (pozrite príklady na obrázku vyššie), stlačte tlačidlo **STOP** na kosačke. Kosačka sa v tomto bode zastaví a uloží si ho ako pamäťový bod 2. Na displeji sa zobrazí „Zone-2 Finished, Next Zone... (Zóna 2 dokončená, Ďalšia zóna...)“

<Dividing Zones>
Add Zone-2
7. Stlačením tlačidla **SET** môžete pokračovať v nastavení ďalšieho pamäťového bodu podľa vyššie uvedeného postupu.

<Dividing Zones>
Zone-2 Finished
Next Zone...

Skutočná presná počiatočná pozícia v každej podzóne sa bude o niečo odchyľovať od pamäťového bodu.







Ak chcete zmeniť alebo upraviť rozdelenie na zóny, môžete ich priamo nastaviť znovu podľa vyššie uvedených krokov; staré nastavenie sa nahradí novým.

Pri nastavovaní rozdelenia do zón kosačka nekosiť.

NASTAVENIE

Dátum/čas

Východiskový formát dátumu je rok/mesiac/dátum a čas používa 24-hodinový formát.

- Otvorte kryt ovládacieho panelu a stlačením tlačidla **SET** vstúpte do hlavnej ponuky.
- Stlačením tlačidla doprava () presuňte kurzor na symbol **Nastavenie** (),
- Stlačením tlačidla **SET** vstúpte do podponuky **Nastavenie**,
- Stlačením tlačidla **SET** vstúpte do rozhrania pre nastavenie Dátumu/Času.
- Stlačením tlačidla **DOLE** () alebo **HORE** () môžete zmeniť čísla zodpovedajúce ROKU,
- Stlačením tlačidla **doprava** () presuňte kurzor na čísla vyjadrujúce MESIAC alebo DÁTUM,
- Stlačením tlačidla **DOLE** () alebo **HORE** () môžete zmeniť čísla zodpovedajúce MESIACU alebo DÁTUMU.

Použite podobný postup na ovládacom paneli, ako je opísaný vyššie, na nastavenie ČASU.

- Stlačením tlačidla **SET** potvrdíte nastavenie dátumu/času.

```

1.Date/Time
2. Energy
3.Rain Sensor
4.Reset
5.Error log
  
```

```

<Date>
2018 -05-24
Thu
  
```

```

<Time>
14 :58 :30
  
```

```

<Energy>
1.Normal
2.ECO
  
```

Energia

Na výber sú dva režimy spotreby energie:

Normálna – rýchlosť pohybu kosačky a rýchlosť kosenia sú také, aké sú uvedené v technických údajoch (pozrite kapitolu 10).

Používa sa na normálne kosenie trávy alebo trávy vyššej než 8 cm. Robotická kosačka je prednastavená v tomto režime.

ECO – rýchlosť pohybu kosačky aj rýchlosť kosenia sú znížené o 10 – 30 % oproti normálnemu režimu.

Tento režim sa odporúča používať pri kosení nižšej trávy, dennej údržbe trávniku alebo pri nočnej prevádzke.

Použite podobný postup na ovládacom paneli, ako je opísaný vyššie, na nastavenie režimu spotreby energie.

Snímač dažďa

Robotická kosačka môže kosť aj v daždi alebo v prostredí s vysokou vlhkosťou; mokrá tráva však ľahko prilipne na robotickú kosačku a na strmších svahoch je väčšie riziko skĺznutia.

Vo východiskovom nastavení je snímač dažďa zapnutý.

Použite podobný postup na ovládacom paneli, ako je opísaný vyššie, na aktiváciu alebo deaktiváciu snímača dažďa.

```

<Rain Sensor>
1.On
2.Off
  
```

Reset

Pri resete sa vymaže nastavenie rozdelenia na podzóny aj nastavenie časovača, takže si dobre rozmyslite, než túto funkciu použijete.

```

<Reset>
Confirm Reset?
  
```

```

<Monday>
OFF Zone 1
10:00->12:30
  
```

ZABEZPEČENIE

Nastavenie štvormiestneho hesla na uzamknutie obrazovky displeja môže pomôcť zabrániť deťom alebo iným osobám, ktoré nie sú oboznámené s bezpečným ovládaním kosačky, aby ju bez dohľadu používali.

Funguje aj ako funkcia ochrany proti krádeži, ktorá bráni nepovolaným osobám v ovládaní kosačky.

Východiskové heslo je: 0000

V prípade potreby ho môžete zmeniť a zvoliť si nové heslo.

Použite podobný postup na ovládacom paneli, ako je opísaný vyššie, na zmenu hesla.

Môžete tiež zapnúť alebo vypnúť zámku obrazovky.

Ak zámku obrazovky zapnete, bude robotická kosačka požadovať heslo pri každom otvorení krytu.

Zámka obrazovky je prednastavená na stav „VYP“.

```

<Security>
Old Password
0 000
  
```

```

<Security>
New Password
1 000 ON
  
```

```

<Security>
New Password
1 000 OFF
  
```

Použite podobný postup na ovládacom paneli, ako je opísaný vyššie, na aktiváciu alebo deaktiváciu zámky obrazovky.

7. POUŽITIE

NABITIE VYBITÉHO AKUMULÁTORA (POZRITE „NABÍJANIE AKUMULÁTORA“)



VAROVANIE

Pred spustením robotickej kosačky si pozorne prečítajte bezpečnostné pokyny.



VAROVANIE

Ruky a nohy udržiavajte v dostatočnej vzdialenosti od otáčajúcich sa nožov. Nikdy nedávajte ruky alebo nohy do blízkosti tela kosačky, keď motor beží.



VAROVANIE

Nikdy nepoužívajte robotickú kosačku, keď sa v kosenej oblasti zdržiavajú osoby, najmä deti alebo domáce zvieratá.

SPUSTENIE

Robotickú kosačku je možné spustiť dvoma spôsobmi:

rýchly štart ručným stlačením tlačidla **START** () a automatický štart na základe nastavenia časovača.

Rýchly štart

Keď robotická kosačka stojí vo svojej pracovnej oblasti, rýchly štart vykonáte stlačením tlačidla **START**.

1. Presuňte robotickú kosačku do pracovnej zóny, ktorú chcete pokosiť.
2. Otvorte kryt ovládacieho panelu a stlačením vypínača zapnite kosačku
3. stlačte tlačidlo **START** () a potom zavrite kryt.

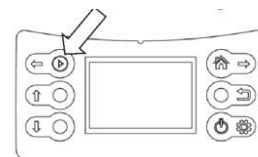

Robotická kosačka začne pracovať, kým napätie akumulátora neklesne, potom sa automaticky vráti do nabíjacej základne.

Môžete tiež stlačiť tlačidlo **STOP**, aby ste robotickú kosačku zastavili skôr ručne.

Kosenie na obvodovom drôte

Robotická kosačka môže pokosiť aj trávnu na obvodovom drôte, ktorú pri kosení v pracovnej oblasti vynecháva.

Kosenie trávy na obvodovom drôte je možné ovládať iba ručne.

Operáciu vykonajte v nasledujúcich krokoch:

1. Skontrolujte, či je robotická kosačka správne zaparkovaná v nabíjacej základni.
2. Otvorte kryt ovládacieho panelu
3. Zadajte heslo, ak je aktivovaná (zapnutá) zámka obrazovky
4. Stlačte tlačidlo **DOMOV** ()
5. Zatvorte kryt.

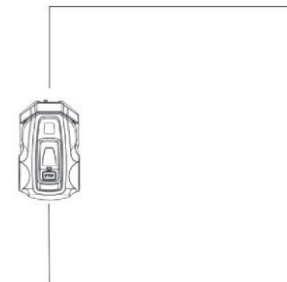

Robotická kosačka opustí nabíjaciu základňu, otočí sa o 180 stupňov a začne kosť trávnu nad drôtom.

Skôr ako sa nožový kotúč rozbehne, ozve sa 5 pípnutí počas 2 sekúnd.

Po tom, čo kosačka dokončí jeden okruh po obvodovom drôte, dotkne sa nabíjacej základne a otočí o 180 stupňov. Potom sa pozdĺž obvodového drôtu vráti späť do nabíjacej základne, ale tentoraz bez kosenia. Potom prestane pracovať a zaparkuje v nabíjacej základni.

DÔLEŽITÉ INFORMÁCIE

Aby bolo možné čo najlepšie pokosiť trávnu pozdĺž obvodového drôtu, nezabudnite odstrániť všetky prekážky z blízkosti obvodového drôtu, ktoré by mohli spôsobiť aktiváciu snímača nárazu, ako sú vetvy, kamene, hračky, ovocie...

Štartovanie časovača

Pri nastavení časovača používajte nasledujúcu sekvenciu:

Ktorý deň -> Ktorá zóna -> Ktorý čas

1. Otvorte kryt ovládacieho panelu a stlačením tlačidla **SET** vstúpte do hlavnej ponuky.
2. Kurzor sa nachádza na symbole **ČASOVAČ**, stlačením tlačidla **SET** vstúpte do podponuky.



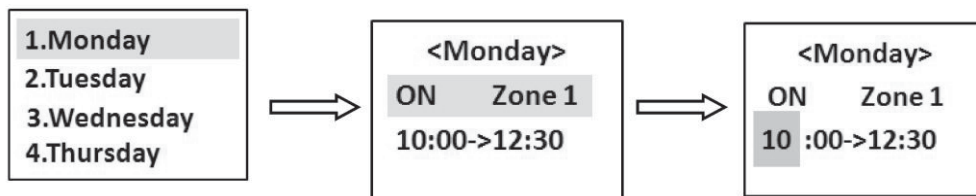

3. Použite podobný postup na ovládacom paneli, ako je opísaný v odseku „Dátum/čas“ na strane 78, na nastavenie časovača pre kosenie trávy v rôzne dni a v rôznych zónach.

Po dokončení nastavenia sa uistite, že robotická kosačka správne zaparkuje v nabíjacej základni, aby sa potom mohla automaticky rozbehnúť, až príde čas.

Poznámka:

- Pre každý deň môžete vybrať len jednu pracovnú zónu.
(Pre určitý deň môžete vybrať ktorúkoľvek z definovaných zón. Ak nerozdelíte plochu do zón, je hlavná zóna prednastavená ako Zóna 1);
Ak v niektorý deň nechcete trávu kosiť, vyberte pri položke Zóna možnosť „OFF (VYP)“.
- Pre každý deň môžete nastaviť iba jeden pracovný čas.

Ak po prvom použití funkcie časovača zistíte, že tráva nie je v niektorej zóne dobre pokosená, môžete časovač upraviť dvoma spôsobmi:

- vybrať ďalší deň, keď sa bude znovu pracovať v tejto zóne;
- predĺžiť pracovný čas v tejto zóne, takže kosačka bude nabudúce v tejto oblasti kosiť dlhšie.

Viac informácií o vzťahu medzi dĺžkou pracovného času a plochou trávnikov nájdete v odseku „Časovač“ na strane 77.

ZASTAVENIE

Stlačte tlačidlo **STOP**, robotická kosačka sa zastaví a zastaví sa aj motor nožového kotúča.

Ak bola kosačka spustená pomocou rýchleho štartu: keď po stlačení tlačidla **STOP** chcete opäť spustiť kosačku pre dennú prácu, postupujte podľa krokov v odseku „Rýchly štart“ na strane 79.

Ak bola kosačka spustená pomocou časovača: po stlačení tlačidla **STOP** nebude pokračovať vo zvyšnom dennom pracovnom pláne, zostane v nabíjacej základni, kým nevymažete denný plán práce a nespustíte ju pomocou rýchleho štartu alebo ju automaticky neaktivuje časovač nastavený pre ďalší deň.

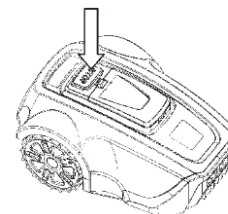

VYPNUTIE

- Stlačte tlačidlo **STOP**
- Pridržaním vypínača  stlačeného 3 sekundy vypnete napájanie.

Robotickú kosačku vždy vypnite, ak potrebuje údržbu alebo ak je potrebné ju presunúť mimo pracovnej oblasti.

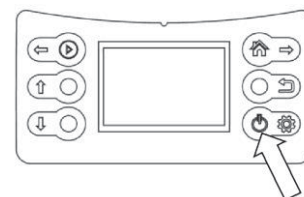

NASTAVENIE VÝŠKY KOSENIA

Výšku kosenia je možné nastaviť od 3 do 5 cm.

Ako nastaviť výšku kosenia:

- Stlačením tlačidla **STOP** zastavte robotickú kosačku a otvorte kryt.
- Otočte gombík na nastavenie výšky do požadovanej polohy.
 - Otočením v smere hodinových ručičiek zvýšite výšku kosenia.
 - Otočením proti smeru hodinových ručičiek znížite výšku kosenia.

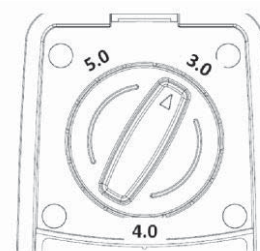

DÔLEŽITÉ INFORMÁCIE

Počas prvého týždňa po novej inštalácii musí byť výška kosenia nastavená na MAX (5 cm), aby nedošlo k poškodeniu obvodového drôtu. Potom je možné výšku kosenia každý druhý týždeň postupne znižovať, kým sa nedosiahne požadovaná výška.

8. ÚDRŽBA

Robotickú kosačku pravidelne kontrolujte a čistite a v prípade potreby vymeňte opotrebované diely, aby ste zlepšili jej prevádzkovú spoľahlivosť a zaistili dlhšiu životnosť. Ďalšie informácie k čisteniu nájdete v odseku „Čistenie“ na strane 81.

Na začiatku používania robotickej kosačky je potrebné nožový kotúč a nože kontrolovať raz týždenne. Ak bolo opotrebenie za tento čas nízke, je možné interval kontroly predĺžiť.

Je dôležité, aby sa nožový kotúč hladko otáčal. Okraje nožov by nemali byť poškodené. Životnosť nožov sa značne líši a závisí napríklad od nasledujúceho:

- Pracovný čas a veľkosť pracovnej oblasti
- Typ trávy
- Typ pôdy
- Prítomnosť predmetov, ako sú šišky, opadané ovocie, hračky, náradie, kamene, korene a podobne.

Bežná životnosť je 2 – 4 mesiace pri použití na plochách väčších než 300 m² a dlhšia pri menších plochách.

Postup výmeny nožov nájdete v odseku „Výmena nožov“ na strane 82.

DÔLEŽITÉ INFORMÁCIE

Práca s tupými nožmi má za následok horšie výsledky kosenia. Okraje trávy nie sú pokosené čisto a je potrebné väčšie množstvo energie, čo vedie k tomu, že robotická kosačka nepokosí takú veľkú plochu.

ULOŽENIE NA ZIMU

Robotická kosačka

Robotickú kosačku je potrebné pred odložením na zimu starostlivo vyčistiť. Pozrite „Čistenie“ na strane 81.

Aby bola zaručená funkčnosť a životnosť akumulátora, je veľmi dôležité robotickú kosačku pred uskladnením na zimu plne nabíť. Pozrite „Nabíjanie akumulátora“ na strane 70.

Skontrolujte stav ľahko opotrebitelných častí, ako sú nože a kolesá. V prípade potreby vymeňte, aby ste zaistili, že robotická kosačka bude pred ďalšou sezónou v dobrom stave.

Pridajte trochu antikorózneho oleja na nože a skrutky zaisťujúce nože, aby ste zabránili ich korózii.

Vhodná teplota prostredia pre prevádzku robotickej kosačky je 5 – 45 °C. V zime, hneď ako teplota na záhrade zostáva trvalo pod 5 °C, uložte kosačku na suché miesto, kde nemrzne, najlepšie v jej originálnom obale.

DÔLEŽITÉ INFORMÁCIE

Pred uskladnením na zimu je nutné akumulátor plne nabíť. Ak nie je akumulátor plne nabitý, môže dôjsť k jeho poškodeniu a v určitých prípadoch sa dokonca môže stať nepoužiteľným.

Nabíjacia základňa

Nabíjaciu základňu a napájací adaptér skladujte vnútri. Obvodový drôt môžete nechať v zemi. Konce drôtu by mali byť chránené pred vlhkosťou tým, že ich vložíte napríklad do nádoby s tukom.

Ak nie je možné nabíjaciu základňu skladovať vnútri, musí byť celú zimu odpojená od napájania.

PO ZIMNOM SKLADOVANÍ

Pred prvým použitím skontrolujte, či je potrebné vyčistiť, najmä nabíjacie kolíky na nabíjacej základni a nabíjacie prúžky v robotickej kosačke. Ak sa nabíjacie kolíky alebo nabíjacie prúžky zdajú byť spálené alebo potiahnuté povlakom, očistite ich jemným šmirglovým papierom. Skontrolujte tiež, či je správne nastavený dátum a čas na robotickej kosačke.

ČISTENIE

Je dôležité udržiavať robotickú kosačku v čistote. Kosačka s veľkým množstvom nalepenej trávy si tak dobre neporadí so svahmi. Odporúča sa pri čistení používať kefu.

DÔLEŽITÉ INFORMÁCIE

Na čistenie robotickej kosačky nikdy nepoužívajte vysokotlakovú umývačku ani tečúcu vodu. Na čistenie nikdy nepoužívajte rozpúšťadlá.

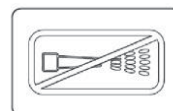

Podvozok a nožový kotúč

1. Pridržením vypínača  stlačeného 3 sekundy vypnite napájanie.
2. Nasadte si ochranné rukavice.
3. Preklopte robotickú kosačku na bok.
4. Vyčistite nožový kotúč a podvozok pomocou kefy na riad.

Súčasne skontrolujte, či sa nožový kotúč voľne otáča a nedrhnú o chránič nožového kotúča.

Ak sa dovnútra dostanú dlhé stebľa trávy alebo iné predmety, môžu brzdiť nožový kotúč.

Aj mierny brzdný účinok vedie k vyššej spotrebe a k dlhšiemu času kosenia a v najhoršom prípade zabráni robotickej kosačke pokosiť veľký trávnik.

Podvozok

Vyčistite spodnú stranu podvozka. Použite kefu alebo vlhkú handru.

Kolesá

Očistite okolie predných a zadných kolies a tiež držiak alebo hriadeľ.

Telo

Na čistenie tela použite vlhkú, mäkkú hubku alebo handričku. Ak je telo veľmi znečistené, môže byť nutné použiť mydlový roztok alebo prostriedok na umývanie riadu.

Nabíjacia základňa

Nabíjaciu základňu pravidelne čistite od trávy, lístia, vetvičiek a ďalších predmetov, ktoré by mohli brániť v parkovaní.

PREPRAVA A ODVOZ

Počas prepravy stroj zaistíte. Je dôležité, aby sa robotická kosačka nepohybovala, napríklad pri preprave medzi trávnikmi.

Na dodané lítium-iónové akumulátory sa vzťahujú požiadavky legislatívy týkajúce sa nebezpečného tovaru.

Pri komerčnej preprave, napr. treťimi stranami, špeditérmi, je potrebné dodržiavať zvláštne požiadavky na balenie a označovanie.

Pri príprave položky na prepravu je nutná konzultácia s odborníkom na nebezpečné materiály. Dodržujte aj všetky platné národné predpisy.

V PRÍPADE BÚRKY

Aby sa znížilo riziko poškodenia elektrických súčastí v robotičkej kosačke a jej nabíjacej základni, odporúčame v prípade nebezpečenstva búrky odpojiť všetky pripojenia k nabíjacej základni (napájanie a obvodový drôt).

VÝMENA NOŽOV



VAROVANIE

Pri výmene vždy používajte výhradne originálne nože.

Na robotičkej kosačke sú tri nože, ktoré sú naskrutkované na nožový kotúč. Všetky tri nože sa musia vymeniť súčasne, aby sa dosiahlo vyváženie žacieho systému.

Ako vymeniť nože:

1. Pridržaním vypínača  stlačeného 3 sekundy vypnete napájanie.
2. Nasadte si ochranné rukavice.
3. Otočte robotickú kosačku hore nohami.
4. Vložte kľúč do jedného z dvoch otvorov v kotúči a zaistíte jeho koniec v drážke chrániča nožového kotúča, aby sa kotúč nemohol otáčať.
5. Odskrutkujte strednú skrutku na nožovom kotúči a potom odskrutkujte upevňovacie skrutky nožov, použite plochý alebo krížový skrutkovač.
6. Naskrutkujte nové nože a nasadte nožový kotúč.

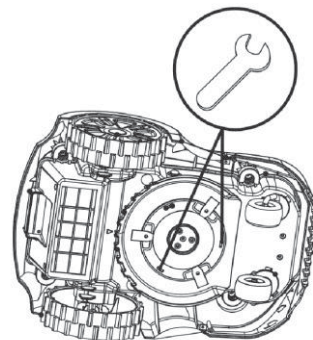

VÝMENA AKUMULÁTORA

Akumulátor je bezúdržbový, ale jeho životnosť je obmedzená na 2 až 4 roky.

Životnosť akumulátora závisí od dĺžky sezóny a od počtu hodín denne, keď robotická kosačka pracuje. Dlhá sezóna alebo mnoho hodín používania denne znamená, že je nutné akumulátor vymieňať častejšie.

DÔLEŽITÉ INFORMÁCIE

Na konci sezóny, pred uložením na zimu, akumulátor plne nabíťte.

Výmena akumulátora

Ak je pracovný čas robotičkej kosačky medzi jednotlivými nabíjaniami kratší než normálne, znamená to, že akumulátor starne a je potrebné ho vymeniť. Akumulátor je v poriadku, ak robotická kosačka dokáže udržať dobre pokosený trávnik.



DÔLEŽITÉ INFORMÁCIE

Vždy používajte výhradne originálne akumulátory. Kompatibilitu s inými akumulátormi nie je možné zaručiť.

1. Pridržaním vypínača  stlačeného 3 sekundy vypnete napájanie.
2. Otočte robotickú kosačku hore nohami. Položte robotickú kosačku na mäkký a čistý povrch, aby nedošlo k poškriabaniu jej tela a krytu displeja.
3. Vyčistite okolie krytu akumulátora.
4. Odskrutkujte dve skrutky na kryte akumulátora a kryt odoberte.
5. Vyťahnite starý akumulátor a odpojte konektory medzi akumulátorom a hlavnou doskou.
6. Vložte nový originálny akumulátor a znovu pripojte konektory.
7. Namontujte späť kryt akumulátora. Ak je tesnenie na kryte akumulátora viditeľne poškodené, je nutné vymeniť kryt akumulátora.
8. Naskrutkujte späť dve skrutky pridržiavajúce kryt akumulátora.

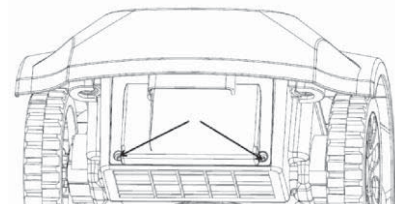

9. RIEŠENIE PROBLÉMOV

V tejto kapitole je uvedených mnoho chybových kódov a zvukových signálov s rôznym časovým intervalom, ktoré sa môžu objaviť v prípade poruchy. Pre každý chybový kód je tu uvedená možná príčina aj kroky, ktoré je potrebné podniknúť.

Táto kapitola tiež uvádza niektoré príznaky, ktoré vám môžu pomôcť, ak robotická kosačka nefunguje podľa očakávania.

CHYBOVÉ KÓDY

Nižšie sú uvedené chybové kódy, ktoré sa môžu zobraziť na displeji robotičkej kosačky, a stručne opísané problémy, ktoré môžu nastať. Keď sa zobrazí ktorýkoľvek z týchto chybových kódov, kosačka tiež 5-krát pípne v intervale 1 sekundy,

aby naň upozornila. Stlačením tlačidla **BACK** () opusťte rozhranie so zobrazením aktuálneho chybového kódu.

Ak sa rovnaký chybový kód objavuje často, kontaktujte autorizovaného predajcu alebo servis.

Chybový kód	Problém	Príčina	Kroky
Error 1 (Chyba 1)	Žiadne hranice	Neexistuje spojenie medzi obvodom drôtom a nabíjacou základňou	Obnovte spojenie medzi obvodom drôtom a nabíjacou základňou
		Zástrčka napájacieho adaptéra sa uvoľnila alebo vytiahla zo zásuvky.	Znovu zasunite zástrčku do zásuvky.
		obvodový drôt je prerušený	Spojte prerušený drôt.
		Vypnutie	Zaparkujte kosačku správne do nabíjacej základne, aby sa pripravila na ďalší štart.
		Nepodarilo sa vrátiť do pracovnej oblasti	Skontrolujte uhol hraničnej čiary a okolia trávnik
Error 2 (Chyba 2)	Chyba detekcie prekážky	Porucha v PCBA snímača prekážok	Vymeňte starú PCBA
Error 3 (Chyba 3)	Chyba v detekcii nárazu	Porucha v PCBA snímača prekážok	Vymeňte starú PCBA
		Je prerušený kábel spájajúci PCBA snímača nárazu a hlavnú dosku	Vymeňte starý kábel
Error 4 (Chyba 4)	Zdvihnutie	kosačku niekto zdvihol	položte kosačku na zem a znovu ju spustite
		Hriadeľ predného kola sa zasekol (nemôže sa plynulo pohybovať)	Odstraňte blato alebo trávu z hriadeľa a naneste na hriadeľ trochu maziva.
		Obe predné kolesá spadli do diery alebo do priekopy.	Nasypte zeminu do diery alebo priekopy.
Error 5 (Chyba 5)	Prílišný náклон	Sklon svahu je väčší než 25°, kosačku niekto zdvihol	Nahliadnite do odsekov „Svahy“ na strane 66 a „Položenie obvodom drôtu“ na strane 72, kde nájdete informácie, ako sa vyhnúť svahom. Položte kosačku na zem a znovu ju spustite
Error 6 (Chyba 6)	Prevrátenie	Sklon svahu je väčší než 25°	Nahliadnite do odsekov „Svahy“ na strane 66 a „Položenie obvodom drôtu“ na strane 72, kde nájdete informácie, ako sa vyhnúť svahom.
		Kosačku niekto prevrátil	Otočte kosačku a znovu ju spustite
Error 7 (Chyba 7)	Chyba akumulátora	Zistená chyba pri samokontrola akumulátora	Vymeňte starý akumulátor
Error 8 (Chyba 8)	Chyba hranice	mimo pracovnej oblasti	Zapnite stroj v pracovnej oblasti
Error 9 (Chyba 9)	Chyba dosky	Zistená chyba pri samokontrola hlavnej dosky	Vymeňte starú PCBA
Error 10 (Chyba 10)	Porucha motora	Porucha v PCBA radiča motora	Vymeňte starú PCBA
Error 11 (Chyba 11)	Chyba motora	Porucha v PCBA radiča motora alebo v motore	Vymeňte starú PCBA alebo motor
Error 12 (Chyba 12)	Chyba pri nabíjaní	Nabíjanie akumulátora je zablokované, pretože teplota je príliš vysoká alebo príliš nízka	Nechajte kosačku v tieni a skúste to znovu, až bude teplota okolia vhodná
Error 13 (Chyba 13)	Systémová chyba	Zistená chyba pri samokontrola softvéru hlavnej dosky	Vymeňte starú PCBA

PRÍZNAKY

Ak robotická kosačka nefunguje podľa očakávania, postupujte podľa nižšie uvedeného sprievodcu odstraňovaním problémov.

Príznak	Príčina	Kroky
Na displeji sa nič nezobrazuje	Vypínač nie je zapnutý.	Zapnite vypínač.
	Nabitie akumulátora je príliš nízke.	Zaparkujte robotickú kosačku do nabíjacej základne, aby sa dobila.
	Porucha na doske PCBA s displejom	Vymeňte starú PCBA
Robotická kosačka sa nerozbehne po stlačení tlačidla START .	Nabíjacie kontakty sa nezapojili do nabíjacích vstupov (vedľa symbolu batérie sa nezobrazuje symbol blesku)	Presuňte kosačku bližšie k nabíjacej základni.
	Bol nastavený časovač pre dennú prácu	Zmeňte nastavenie časovača zrušením dennej práce.
Robotická kosačka prechádza cez obvodový drôt.	Obvodový drôt sa kríži	Položte obvodový drôt správne
	Porucha na doske PCBA v nabíjacej základni	Vymeňte starú PCBA alebo nabíjajúcu základňu.
Kalendár sa vrátil k nastaveniu z výroby.	Gombíková batéria na hlavnej doske je vybitá.	Vymeňte starú gombíkovú batériu.
Nefunkčný snímač nárazu	Pružina v snímači nárazu nefunguje	Vymeňte starú pružinu v snímači nárazu
	Magnet zo snímača nárazu vypadol	Nainštalujte nový magnet
Problémy pri nabíjaní	Akumulátor sa používa dlho a je opotrebovaný	Vymeňte starý akumulátor
	Robotická kosačka sa nemôže správne pripojiť pomocou nabíjacích kontaktov (vedľa symbolu batérie sa nezobrazuje symbol blesku)	Zaparkujte robotickú kosačku ďalej do nabíjacej základne. Alebo nainštalujte znovu nabíjajúcu základňu.
	Nabíjacie kontakty odpojené od vnútornej dosky PCBA.	Obnovte pripojenie alebo nainštalujte novú PCBA
Veľký hluk	Nôž je poškodený	Vymeňte starý nôž
	Nožový kotúč je poškodený	Vymeňte starý nožový kotúč
	Gombík na nastavenie výšky je opotrebovaný	Vymeňte starý gombík.

10. TECHNICKÉ ÚDAJE

Číslo modelu	FZRR 5650-A	FZRR 5950-A
Ideálna plocha trávniku (m ²)	600	900
Maximálna plocha trávniku (m ²)	900	1200
Menovitý výkon (W)	84	84
Typ akumulátora	Li-Ion	Li-Ion
Menovité napätie (V)	20	20
Kapacita akumulátora (Ah)	2,0	4,0
Parametre napájacieho adaptéra	Vstup: 100 – 240 V [~] 50/60 Hz, Výstup: 21 V jednosm.	Vstup: 100 – 240 V [~] 50/60 Hz, Výstup: 21 V jednosm.
Nabíjací prúd (A)	2,0	2,0
Trieda elektrickej bezpečnosti	III	III
Čas nabíjania (min.)	60	120
Typický čas kosenia na jedno nabitie (min.)	90	150
Pokosená plocha na jedno nabitie (m ²)	22,5	37,5
Rýchlosť kosenia (m ² /h)	15	15
Otáčky naprázdno (ot./min.)	4000	4000
Šírka záberu (cm)	17	17
Výška kosenia (cm)	3-4-5	3-4-5
Počet nožov	3	3
Najvyšší prechod (cm)	50	50
Krytie kosačky	IPX4	IPX4
Nabíjacia základňa	IPX4	IPX4
Nabíjačka	IP67	IP67
Nameraná hladina akustického tlaku dB(A)	54,4	54,4
Garantovaná hladina akustického tlaku dB(A)	57	57
Sklon	25 °	25 °
Dĺžka hraničného drôtu (m)	150	200
Kolíky (počet)	150	200
max. prípustná dĺžka obvodového drôtu	300	300
Veľkosť kosačky (cm, D × Š × V)	49 × 34 × 22	49 × 34 × 22
Hmotnosť kosačky (kg)	6,8	7,2
Hmotnosť nabíjacej základne (kg)	0,85	0,85
Veľkosť balenia (cm, D × Š × V)	60 x 41 x 32,5	60 x 41 x 32,5
Celková hmotnosť (kg)	6,8	7,2

11. LIKVIDÁCIA

POKYNY A INFORMÁCIE O ZAOBCHÁDZANÍ S POUŽITÝM OBALOM

Použitý obalový materiál odložte na miesto určené obcou na ukladanie odpadu.

LIKVIDÁCIA POUŽITÝCH ELEKTRICKÝCH A ELEKTRONICKÝCH ZARIADENÍ



Tento symbol na produktoch alebo v sprievodných dokumentoch znamená, že použité elektrické a elektronické výrobky nesmú byť pridané do bežného komunálneho odpadu. Pre správnu likvidáciu, obnovu a recykláciu odovzdajte tieto výrobky na určené zberné miesta. Alternatívne v niektorých krajinách Európskej únie alebo v iných európskych krajinách môžete vrátiť svoje výrobky miestnemu predajcovi pri kúpe ekvivalentného nového produktu. Správnou likvidáciou tohto produktu pomôžete zachovať cenné prírodné zdroje a napomáhate prevencii potenciálnych negatívnych dopadov na životné prostredie a ľudské zdravie, čo by mohli byť dôsledky nesprávnej likvidácie odpadov. Ďalšie podrobnosti si vyžiadajte od miestneho úradu alebo najbližšieho zberného miesta. Pri nesprávnej likvidácii tohto druhu odpadu môžu byť v súlade s národnými predpismi udelené pokuty.

Pre podnikové subjekty v krajinách Európskej únie

Ak chcete likvidovať elektrické a elektronické zariadenia, vyžiadajte si potrebné informácie od svojho predajcu alebo dodávateľa.

Likvidácia v ostatných krajinách mimo Európskej únie

Tento symbol je platný v Európskej únii. Ak chcete tento výrobok zlikvidovať, vyžiadajte si potrebné informácie o správnom spôsobe likvidácie od miestnych úradov alebo od svojho predajcu.



Tento výrobok spĺňa všetky základné požiadavky smerníc EÚ, ktoré sa naň vzťahujú.

Zmeny v texte, dizajne a technických špecifikáciách sa môžu meniť bez predchádzajúceho upozornenia a vyhradujeme si právo na ich zmenu.

Používateľská príručka v originálnom jazyku.

