

FZRR 5650-A, FZRR 5950-A

Robotfűnyíró

FELHASZNÁLÓI KÉZIKÖNYV

Köszönjük, hogy megvásárolta ezt a FIELDMANN akkumulátoros robotfűnyírót. A készülék használata előtt figyelmesen olvassa el a használati útmutatót és őrizze meg a későbbiekre.

TARTALOM

1. FONTOS BIZTONSÁGI UTASÍTÁSOK.....	89
Csak háztartási használatra készült.....	89
2. BEVEZETŐ.....	92
Az alkatrészek listája.....	92
A csomag tartalma.....	93
Funkció.....	93
3. TERVEZÉS.....	94
A határoló vezeték fektetésének tervezése.....	94
A gyeptípusai.....	95
Gyep típus csak fő zónával.....	95
Gyep típus fő- és alzónákkal.....	95
Gyep típus különálló zónákkal.....	96
A töltőbázis helyének kiválasztása.....	96
4. TELEPÍTÉS.....	97
Előkészítések.....	97
A töltőbázis felszerelése és csatlakoztatása.....	97
Az akkumulátor feltöltése.....	98
A határoló vezeték telepítése.....	98
A határoló vezeték csatlakoztatása.....	101
Határoló vezetékek ellenőrzése.....	101
Első elindítás.....	102
A töltőbázisba végrehajtott próba parkolás.....	102
5. MŰKÖDTETŐ PANEL.....	103
Művelet kiválasztása.....	103
Több funkcióval rendelkező gombok.....	103
6. MENÜFUNKCIÓK ÉS BEÁLLÍTÁSUK MÓDJA.....	104
Főmenü.....	104
A menü felépítése.....	104
Időzítő.....	105
Zónákra osztás.....	105
Beállítások.....	106
Biztosítás.....	106
7. HASZNÁLAT.....	107
Lemerült akkumulátor töltése (lásd „Az akkumulátor töltése” fejezetet).....	107
Beindítás.....	107
Leállítás.....	108
Kikapcsolás.....	108
A vágási magasság beállítása.....	108
8. KARBANTARTÁS.....	109
Téli tárolás.....	109
Téli tárolás után.....	109
Tisztítás.....	109
Szállítás és elszállítás.....	110
Vihar esetén.....	110
A kések cseréje.....	110
Az akkumulátor cseréje.....	110

9. HIBAELHÁRÍTÁS.....	111
Hibakódok.....	111
Hiba.....	112
10. MŰSZAKI ADATOK.....	113
11. MEGSEMMISÍTÉS.....	114

1. FONTOS BIZTONSÁGI UTASÍTÁSOK



FONTOS: OLVASSA EL A TELJES HASZNÁLATI ÚTMUTATÓT. ŐRIZZE MEG EZT A HASZNÁLATI UTASÍTÁST TOVÁBBI HASZNÁLAT CÉLJÁBÓL.



VIGYÁZAT:

Az elektromos berendezések használatakor mindig tartsa be a biztonsági utasításokat, hogy csökkentse a tűz, az áramütés és más súlyos balesetek kockázatát.

Figyelmesen olvassa el ezt a használati utasítást. Ismerkedjen meg alaposan a gép kezelőelemeivel és megfelelő használatával. Ismerje meg a gép funkcióit és a gyors leállítást.

Soha ne engedje, hogy gyermekek használják ezt a fűnyírót. Soha ne engedje, hogy ezt a fűnyírót felnőttek a megfelelő képzés nélkül használják.

Működés közben ne engedjen gyerekeket vagy háziállatokat a robotfűnyíró közelébe.



Olvassa el a használati utasítást.

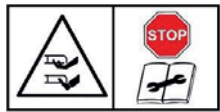

Az ujjak és lábujjak amputálásának veszélye. Tartsa távol a kezét és lábát a forgó alkatrészekről.

Figyelmeztetés – A gépen végzett munka vagy a földről való felemelés előtt feltétlenül kapcsolja be a berendezés blokkolását.



Az ujjak és lábujjak amputálásának veszélye. Tartsa távol a kezét és lábát a forgó alkatrészekről.

Ne üljön fel a fűnyíróra, és soha ne ültessen rá gyerekeket vagy háziállatokat.



Fűnyíráskor a fűnyírót mindig a földön tartsa. Megdöntéskor vagy felemeléskor kavicsok repülhetnek szét.

Tartson másokat biztonságos távolságban (legalább 5 méterre).

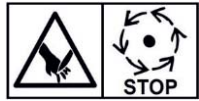

Figyelmeztetés: A robotfűnyíró kikapcsolása után várjon, amíg a vágókések leállnak.



III. védelmi osztály



Megfelelőségi jelölés – Megfelel minden vonatkozó európai irányelvnek.



Kapcsolóüzemű tápegység



Leválasztó transzformátor rövidzárlat elleni védelemmel



Kizárólag száraz helyiségben történő használatra!



II. érintésvédelmi osztály (kettős szigetelésű)

CSAK HÁZTARTÁSI HASZNÁLATRA KÉSZÜLT.

SZEMÉLYI BIZTONSÁG

- Ezt a fűnyírót kizárólag fű és gyepek nyírására használja a jelen kézikönyvben található utasításoknak megfelelően. Használat előtt fontos, hogy megismerje az összes kezelőszervet és a gép helyes használatát.
- Használat előtt győződjön meg arról, hogy az automatikus áramkör-határoló rendszer megfelelően telepítve van.

- A fűnyírót mindig tartsa a gyermekek és háziállatok számára elérhetetlen helyen.
- Soha ne használja a fűnyírót felügyelet nélkül, ha más emberek, különösen gyerekek vannak a közelben.
- A robotfűnyíróval végzett munka során legyen óvatos, figyeljen oda a munkára és használja a józan eszét.
- Ne használja a fűnyírót, ha fáradt, beteg vagy kábítószer, gyógyszer vagy alkohol hatása alatt áll. Ez súlyos sérülésekhez vezethet.
- Viseljen egyéni védőfelszerelést, például védőszemüveget, csúszásmentes talpú cipőt, védőkesztyűt az esetleges sérülések elkerülése érdekében.
- Ne használja a fűnyírót mezítláb vagy nyitott orrú cipőben.
- Viseljen megfelelő ruházatot. Munka közben ne viseljen laza ruházatot vagy ékszereket, és tartsa a haját, ruházatát és kesztyűjét biztonságos távolságban a mozgó alkatrészekről.
- Ne használja a fűnyírót túl meredek lejtőkön.
- Soha ne érintse meg a forgó pengét.
- Ne használja a fűnyírót kavicsos. A szétrepülő kavicsok okozta sérülés veszélye fenyeget.
- A fűnyírás megkezdése előtt ellenőrizze a nyírandó területet, és távolítsa el minden olyan tárgyat, amelyet a fűnyíró elkaphat vagy elhajíthat, például kőveket vagy ágakat.
- Ha lehetséges, kerülje a fűnyíró használatát nedves fűben.
- A fűnyírás előtt távolítsa el minden állati ürüléket.
- Minden használat előtt szemrevételezéssel ellenőrizze a fűnyíró késeket és tartozékait, hogy nincsenek-e rajtuk sérülések. A kiegyensúlyozatlanság megelőzése érdekében cserélje ki az elhasználdott vagy sérült alkatrészeket.
- Ne használja a fűnyírót, ha az nem teljes, vagy ha bármilyen engedély nélküli módosítást végeztek rajta. Mindig tartsa a testét, különösen a kezét és a lábát biztonságos távolságban a vágópengétől.
- **Figyelmeztetés:** A motor leállítását követően a vágókés egy bizonyos ideig tovább forog.
- Mielőtt a következő tevékenységeket megkezdene, ellenőrizze, hogy a kés teljesen megállt:
 - a blokkolás megszüntetése,
 - a vágási magasság beállítás,
 - a fűnyíró emelése vagy áthelyezése,
 - a fűnyíró megdöntése,
 - a fűnyíró ellenőrzése vagy tisztítása,
 - karbantartás elvégzése.
- Ha a robotfűnyíró erősen vibrálni kezd, azonnal állítsa le a motort, várja meg, amíg leáll, és keresse meg az okát.
- Az üzemeltető vagy felhasználó felelős a más személyeket vagy azok tulajdonát ért sérülésekért vagy veszélyekért.
- Ezt a készüléket 8 évnél idősebb gyermekek és csökkent fizikai, érzékszervi vagy mentális képességű személyek csak felügyelet alatt használhatják, vagy ha tájékoztatták őket a készülék biztonságos használatáról és tisztában vannak az esetleges veszélyekkel. Gyermekeknek tilos a készülékkel játszani. A felhasználó által végzett tisztítást és karbantartást nem végezhetik gyerekek felügyelet nélkül.
- Soha semmilyen módon ne módosítsa a fűnyírót.
- Javasoljuk, hogy a robotfűnyírót olyan időpontokra programozza be, amikor a nyírt területen nincs tevékenység, például éjszaka. Ne feledje azonban, hogy egyes állatok, például a sünök és a vakondok éjszaka is aktívak. Ezek az állatok megsérülhetnek a robotfűnyíró által.
- Ne helyezzen semmilyen tárgyat a fűnyíróra vagy a töltőbázisra.
- Ne használja a fűnyírót, ha a védőburkolat, a késtárcsa vagy a fűnyírótest sérült. Ne használja, ha a vágókés, anyák vagy kábelek sérültek. Soha ne csatlakoztasson sérült kábelt. Ne érintse meg a sérült kábelt, mielőtt leválasztja az elektromos hálózatról.
- Ne használja a fűnyírót, ha a STOP gomb nem működik.
- Mindig kapcsolja ki a fűnyírót, ha nem használja. A fűnyíró csak a helyes PIN-kód megadása után indítható el.
- Tilos a fűnyíró használata, ha ezzel egyidejűleg az öntözőrendszer is működik. Az időzítő program funkcióval úgy állíthatja be a fűnyírót, hogy az soha ne működjön az öntözéssel egy időben.
- Ne mossa a fűnyírót erős vízsugárral, és ne merítse részben vagy teljesen vízbe, mivel nem vízálló.
- A talajban lévő fémtárgyak (pl. elásott elektromos kábelek) a fűnyíró megállását okozhatják. A fémtárgyak interferenciát okozhatnak az áramköri vezeték jelében, ami a fűnyíró leállítását okozhatja.
- Ne feledje, hogy a háziállatok kiáshatják és megrongálhatják az áramköri vezetéket, ezért rendszeresen ellenőrizze azt.
- A gyártó nem garantálja a fűnyíró és más típusú vezeték nélküli rendszerek, például távirányítók, rádióadók, hallókészülékek, földi állatkerítések stb. teljes kompatibilitását.

ELEKTROMOS BIZTONSÁG

- Ne üzemeltesse a fűnyírót robbanásveszélyes környezetben, például gyúlékony folyadékok, gázok vagy por jelenlétében. A fűnyírók néha szikrákat okozhatnak, amelyek meggyújthatják a port vagy a gyúlékony füstöt.
- Győződjön meg arról, hogy a hálózati áramellátáshoz való csatlakoztatás az Ön területén hatályos jogszabályoknak megfelelően történt. Annak az elektromos elosztórendszernek a biztonsága érdekében, amelyhez a tápegység csatlakozik, a tápegységet megfelelően működő földelőrendszerrel kell ellátni. A tápáramkört olyan áramvédő kapcsolóval (RCD) kell védeni, amelynek aktiválási árama nem haladja meg a 30 mA-t.
- Ha a tápkábel használat közben megsérül, nyomja meg a "STOP" gombot a fűnyíró leállításához, és húzza ki a tápkábel dugóját a konnektorból.
- Tartsa a hosszabbító kábeleket biztonságos távolságban a mozgó veszélyes alkatrészekről, hogy elkerülje a kábelek sérülését, ami a feszültség alatt álló alkatrészekkel való érintkezéshez vezethet.
- Kerülje, hogy teste vagy testrészei érintkezzenek földelt felületekkel, például csövekkel. Ha a teste földelve van, megnő az áramütés veszélye.
- Eljárás vihar esetén: Vihar esetén javasoljuk a töltőbázis áramellátásának kikapcsolását, hogy csökkentse a fűnyíró alkatrészeinek és a töltőbázis sérülésének kockázatát.
- Soha ne érintse meg a töltőbázist nedves kézzel.
- Rendszeresen ellenőrizze a tápkábeleket és a töltőállomás kábeleit a sérülés vagy kopás jelei miatt.
- Ne tegye ki a fűnyírót 80 °C feletti hőmérsékletnek, amelyet például a közvetlen napfénynek való tartós kitétség vagy a fűnyíró személygépkocsi forró csomagtartójában való hagyása esetén érhet el.

AKKUMULÁTORBIZTONSÁG

- A fűnyíró lítium-ion akkumulátorokat tartalmaz. Ne tegye ki ezeket az elemeket nyílt lángnak vagy magas hőmérsékletnek, mivel fennáll a robbanás veszélye.
- Az akkumulátorok nagy terhelés vagy magas hőmérséklet esetén felforrósodhatnak. A feltöltés előtt hagyja a fűnyíró 30 percig hűlni.
- Az üzemi és tárolási hőmérséklet-tartomány 0-50 °C/32-122 °F. A töltési hőmérséklet-tartomány 0-45 °C/32-113 °F. A túl magas hőmérséklet károsíthatja a terméket.
- Csak a szállító által szállított töltőt és tápegységet használja. A nem megfelelő töltő használata áramütést, túlmelegedést vagy maró folyadékok szivárgását okozhatja az akkumulátorból. Ha elektrolitszivárgást tapasztal, öblítse le vízzel/semlegesítő szerrel; szembejutás esetén forduljon orvoshoz.
- A fűnyíró csak biztonságos kisfeszültséggel szabad táplálni, lásd a műszaki leírást.

KARBANTARTÁS

- Ellenőrizze, hogy minden hozzáférhető csavar és anya megfelelően meg van-e húzva, különösen a vágótárcsán.
- Rendszeresen ellenőrizze és tisztítsa meg a fűnyírót és a töltőbázist, hogy eltávolítsa a fűmaradványokat és az akadályokat. Ne feledje, hogy egyes kerti élőlények, például pókok, rovarok, csigák vagy meztelen csigák a robotfűnyíró részein élhetnek vagy hibernálódhatnak. Ezek az élőlények kisebb állatokat, például rágcsálókat vonzhatnak, amelyek kárt tehetnek a fűnyíróban, ha nem riasztják el őket.
- A fűnyíró minden egyes használata előtt és minden ütközés után ellenőrizze a fűnyíróra a kopás vagy sérülés jeleit, ha sérülést tapasztal, gondoskodjon a szükséges javításról vagy az alkatrészek cseréjéről.
- Kizárólag eredeti pótalkatrészeket és vágókéceket használjon. Ez biztosítja a fűnyíró biztonságát.
- Ne próbálja meg a fűnyíró vagy annak alkatrészeit javítani, ha csak nem rendelkezik megfelelő képesítéssel.

SZÁLLÍTÁS

Ha a robotfűnyíró hosszabb távolságra szállítja, használja annak eredeti csomagolását.

Biztonságos áthelyezés a munkaterületen belül és azon kívül rövid távolságra:



1. A robotfűnyíró leállításához nyomja meg a **STOP** gombot.
2. Kapcsolja ki a robotfűnyíró.
3. Fogja meg a robotfűnyíró a robotfűnyíró hátsó részén lévő fogantyúnál fogva. A robotfűnyíró a késtárcsával a testtől távolabbra fordítva hordozza.

FONTOS INFORMÁCIÓK

Ne emelje fel a robotfűnyíró, amikor az a töltőbázisban parkol. Ez a töltőbázis vagy a robotfűnyíró sérülését okozhatja.
A robotfűnyíró a felemelés előtt húzza ki a töltőbázisból.



KARBANTARTÁS

- Hetente egyszer ellenőrizze a robotfűnyíró, és cserélje ki a sérült vagy kopott alkatrészeket.
- Különösen ellenőrizze, hogy a kések és a késpenge nem sérült-e meg. Ellenőrizze azt is, hogy a pengék biztonságosan rögzítve vannak-e. Ha szükséges, a forgó alkatrészek egyensúlyának megőrzése érdekében cserélje ki az összes lapátot egyszerre. Lásd a Kések cseréjét.

FONTOS INFORMÁCIÓK

A robotfűnyíró tisztításához soha ne használjon magasnyomású mosót vagy folyóvizet.
Soha ne használjon oldószereket a tisztításhoz.

2. BEVEZETŐ

Ez a fejezet fontos információkat tartalmaz, amelyeket a telepítés tervezésekor szem előtt kell tartani.

A robotfűnyíró rendszer négy fő részből áll:

- Egy robotfűnyíró, amely lényegében véletlenszerű minta mentén nyírja a fűvet. A robotfűnyíró karbantartásmentes akkumulátorral működik.
- Egy töltőbázis, amelyre a robotfűnyíró visszatér, ha az akkumulátor töltöttsége túl alacsony.

A töltőbázis 2 funkcióval rendelkezik:

- Vezérlőjeleket küld a határoló vezetékre, hogy a robotfűnyíró felismerje a munkaterületét, vagy megtalálja a töltőbázist.
- Feltölti a robotfűnyíró akkumulátorát.
- A töltőbázis töltőadaptere, amely 100-240 V-os elektromos hálózatba csatlakoztatható. A hálózati adapter egy 6 m hosszú kiveszültségű kimeneti kábelrel csatlakozik.

A kiveszültségű kimeneti kábel nem szabad rövidíteni vagy hosszabbítani.

A határoló vezeték a nyírt terület meghatározására. A mellékelt határoló vezeték hossza modellenként változik.

(FZRR 5650-A: 150M; FZRR 5950-A: 200M).

A határoló vezeték megengedett legnagyobb hossza 300 m.

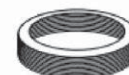
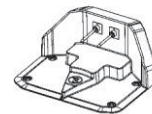

AZ ALKATRÉSZEK LISTÁJA

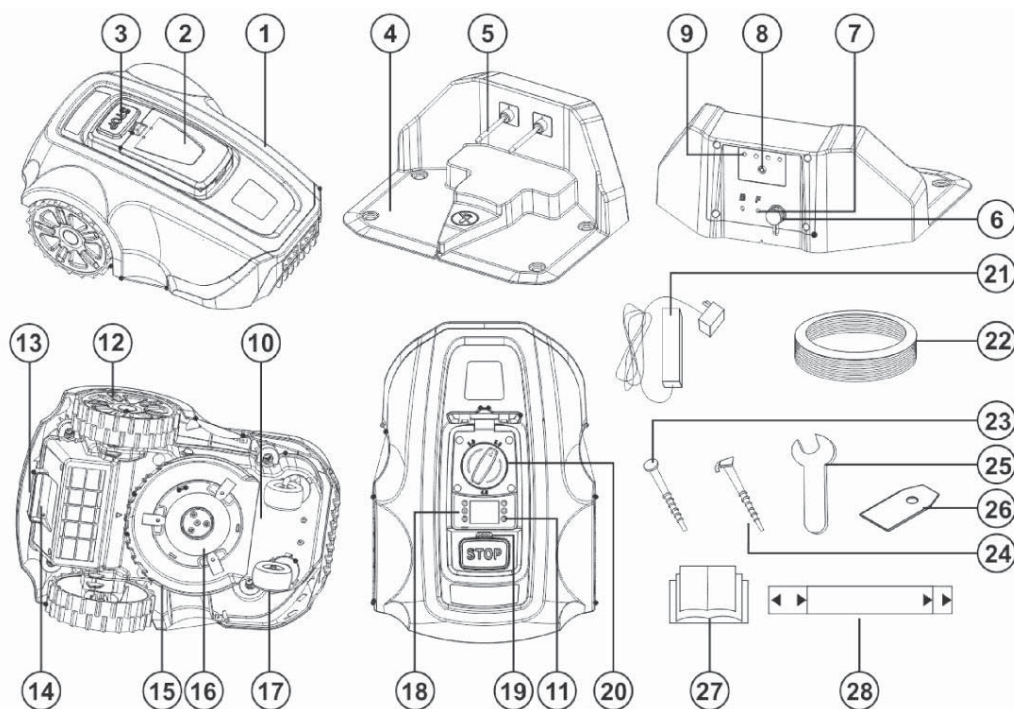

Az ábrán szereplő számok a következő részeket jelölik:

- | | |
|---|---|
| 1. A fűnyíró háza | 16. Késtartó |
| 2. A kezelőpanel burkolata | 17. Első kerék |
| 3. STOP gomb | 18. Kezelőpanel |
| 4. Töltőbázis | 19. Esőérzékelő |
| 5. Töltőérintkezők | 20. A vágási magasság beállítása vezérlője |
| 6. Az alapot elektromos dugalja | 21. Tápadapter |
| 7. Csatlakozók a határoló vezetékhez | 22. Kerületi vezeték |
| 8. Kétszínű LED-es állapotjelző | 23. töltőbázis rögzítőcsap |
| 9. A töltőbázis címkéje | 24. Kerületi vezeték rögzítő csapjai |
| 10. Elektronikát, akkumulátort és motorokat tartalmazó alvázdoboz | 25. Kulcs |
| 11. Kapcsoló | 26. Pótkés |
| 12. Hátsó kerék | 27. Felhasználói kézikönyv |
| 13. Áthelyező fogantyú | 28. Mérőeszköz a határoló vezeték fektetésének segítésére (külön, a dobozon kívül mellékelve) |
| 14. Akkumulátor burkolat | |
| 15. Késtartó védő | |

A CSOMAG TARTALMA

A robotporszívó csomagolás az alábbi tételeket tartalmazza.

	FZRR 5650-A	FZRR 5950-A
Robotfűnyíró	✓	✓
Töltőbázis	✓	✓
Tápadapter	✓	✓
Kerületi vezeték	150 m	200 m
A töltőbázis tűskéi	4 db	4 db
Ékek	150 db	200 db
Villáskulcs	✓	✓
Felhasználói kézikönyv	✓	✓
Pótkés	3 db	3 db
Mérőeszköz	✓	✓

FUNKCIÓ

Munkafelület

A robotfűnyírót a Műszaki adatok részben megadott maximális területű gyepen ajánlott használni.

Az, hogy egy robotfűnyíró mennyire hatékonyan képes egy területen a fűvet nyírni, elsősorban a kések állapotától, valamint a fű típusától, magasságától és nedvességtartalmától függ. A kert formája is fontos. Ha a kert főként egybefüggő gyepterületből áll, egy robotfűnyíró egy óra alatt nagyobb területet tud lenyírni, mint ha a kert több kis gyepfelületből áll, amelyeket sok fa, virágágyás és ösvény választ el egymástól.

Egy teljesen feltöltött robotfűnyíró az akkumulátor kapacitásától, korától és a fű sűrűségétől függően 60-120 percig képes üzemelni. A robotfűnyíró ezután 90-150 percig töltődik. A töltési idő többek között a környezeti hőmérséklettől függően változhat.

Fűnyírási technika

A robotfűnyíró fűnyíró rendszere hatékony és energiatakarékos elven alapul.

A robotfűnyíró szabadalmaztatott fűnyíró rendszerrel van felszerelve; a levágott fűdarabok elég kicsik ahhoz, hogy gyorsan lebomoljanak a gyepben, és trágyaként szolgáljanak.

A lehető legjobb eredmény érdekében ajánlott, hogy a robotfűnyíró főleg száraz időben nyírjon.

A robotfűnyíró esőben vagy magas páratartalom mellett is képes nyírni; a nedves fű azonban könnyen odaragad a robotfűnyíróhoz, és nagyobb a veszélye annak, hogy a meredekebb lejtőkön megcsúszik.

Ha vihar közeleg, a hálózati adaptert le kell választani a tápegységről és az áramkörüi vezetékét a töltőbázisról.

A legjobb fűnyírási eredmény érdekében a késeknek jó állapotban kell lenniük. Ahhoz, hogy a pengék minél tovább élesek maradjanak, fontos, hogy a gyepet mentesítsük az ágaktól, apró kövektől és egyéb tárgyaktól.

A legjobb eredmény elérése érdekében rendszeresen cserélje a pengéket. A pengék cseréje nagyon egyszerű. Lásd „A kések cseréje” oldalon 110.

Munkamódszer

A robotfűnyíró automatikusan nyírja a fűvet. Folyamatosan váltakoztatja a töltési és vágási fázisokat.

A robotfűnyíró elkezd a töltőbázist keresni, ha az akkumulátor töltöttségi szintje túl alacsony.

Ha az esőérzékelőt a gyári beállításban hagyja, azaz aktiválva (bekapcsolva), a robotfűnyíró elkezd töltőbázist keresni. A fűnyírással az eső elállta után néhány órával folytatódik.

Amikor a robotfűnyíró a töltőbázist keresi, akkor nem vág, hanem először szabálytalan mozgással megkeresi a határoló vezetékét. Ezután az óramutató járásával megegyező irányban követi a határoló vezetékét, megkeresi a töltőbázist, beparkol, és az akkumulátor töltődni kezd.

Amikor eljön a munka ideje, a robotfűnyíró automatikusan elhagyja a töltőbázist, és újra munkába áll...

A robotfűnyíró tetején lévő fedél alatt található kezelőpanel az, ahol a robotfűnyíró összes beállítását megváltoztathatja.

Ha a robotfűnyíró mozgása közben kinyitja a kezelőpanel fedelét, a robotfűnyíró azonnal leáll. **Javasoljuk azonban, hogy a kezelőpanel fedelének kinyitása előtt először nyomja meg a STOP gombot.**

A robotfűnyíró tetején található **STOP** gomb elsősorban a robotfűnyíró futás közbeni leállítására szolgál.

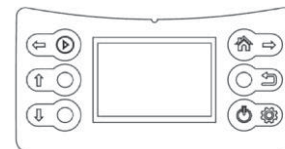

FONTOS INFORMÁCIÓK

A STOP gomb megnyomásával bármikor leállíthatja a robotfűnyírót.

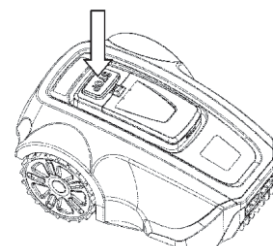

Mozgásminta

A robotfűnyíró mozgásmintája szabálytalan, és azt maga a robotfűnyíró határozza meg. A mozgás mintája soha nem ismétlődik. A fűnyíró rendszernek köszönhetően a gyepergyenetesen, a robotfűnyíró mozgásának nyomai nélkül nyíródik.

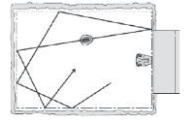

Keresési módszer

A robotfűnyíró szabálytalanul mozog, amíg meg nem találja a határoló vezetékét. Ezután az óramutató járásával megegyező irányban követi a határoló vezetékét a töltőbázisig, és megfelelően beparkol abba.

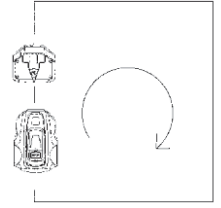

3. TERVEZÉS

Minden pázsit elrendezése és textúrája más és más, ezért javasoljuk, hogy a robotfűnyíró telepítése előtt ismerkedjen meg a beállítási folyamattal.

A tervezés könnyebb lesz, ha készít egy vázlatot a munkaterületről, amely tartalmazza az összes akadályt. Ez megkönnyíti a töltőbázis ideális helyének kiválasztását és a határoló vezeték fektetését.

A HATÁROLÓ VEZETÉK FEKTETÉSÉNEK TERVEZÉSE

A határoló vezeték „láthatatlan falként” működik a robotfűnyíró számára. Meghatározza a gyepterületek határait, és körülveszi azokat a területeket, ahová nem szeretné, hogy a robotfűnyíró bejárjon.

A határoló vezeték a robotfűnyíróhoz mellékelt tűskékkel rögzíthető a talajba. Nem sokkal a fektetés után a vezeték és a tűskéket benövi a fű, és nem lesz látható. Amint a robotfűnyíró elindul, bekapcsol egy jelet, amely a határoló vezeték mentén továbbításra kerül. Ez a jel a robotfűnyírót a munkaterületen belül, illetve az előre beállított, meghatározott területeken kívül tartja.

Tárgyak a gyepon belül

- Az olyan tereptárgyak, mint például a virágágyások, a kis fák törzsei, a tavak vagy a nagy, kiemelkedő gyökéretű fák „határoló szigetek” kialakításával védhetők.
- A függőleges, viszonylag szilárd és 15 cm-nél magasabb akadályok, például fák, telefon- vagy villanypóznák, illetve úszómedencék nem igényelnek ilyen határolást. A robotfűnyíró automatikusan megfordul, ha ilyen akadályba ütközik. A legkíméletesebb és legcsendesebb működés érdekében azonban érdemes ezek körül is határoló szigeteket kialakítani.
- Ha az akadályok közel vannak egymáshoz, akkor jobb, ha egyetlen összefüggő határoló szigetbe zárja őket.

További részletek arról, hogyan hozzon létre határoló szigetet, a „A munkaterületen belüli határok” oldalon 100 részben olvashat.

Lejtők

A határoló vezetékét a 20°-nál kisebb lejtésű lejtőn is lefektetheti.

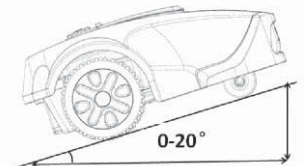

A határoló vezeték viszont 20°-nál meredekebb lejtőn nem fektethető le. Fennáll annak a veszélye, hogy a robotfűnyírónak gondjai lesznek a megfordulással. A fűnyíró ekkor leáll, hangjelzést ad, és megjelenik az Error 8 (8. hiba) üzenet. A kockázat nedves időben a legnagyobb, mivel a kerekek megcsúszhatnak a nedves fűvön.

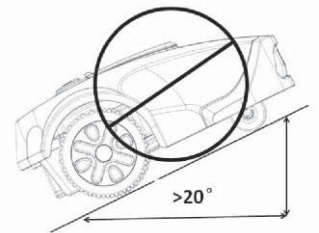

A határoló vezeték azonban 20°-nál meredekebb lejtőn is lefektethető, ha van olyan akadály, amelyet a robotfűnyíró el tud érni, például egy kerítés vagy sűrű sövény.

A robotfűnyíró a munkaterületen belül akár 25°-os lejtőn is képes a fűvet nyírni. A meredekebb lejtésű területeket határoló vezetékkel kell elválasztani.

Ha a munkaterület külső szélé 20°-nál nagyobb mértékben lejt, a határoló vezetékét a lejtő kezdete előtti síkra kell fektetni, annak szélétől kb. 20 cm távolságra.

Az egyenetlen gyepterületek nem jelentenek problémát a robotfűnyíró számára - de a mélyebb lyukakat fel kell tölteni földdel, hogy a fűnyíró ne akadjon el.

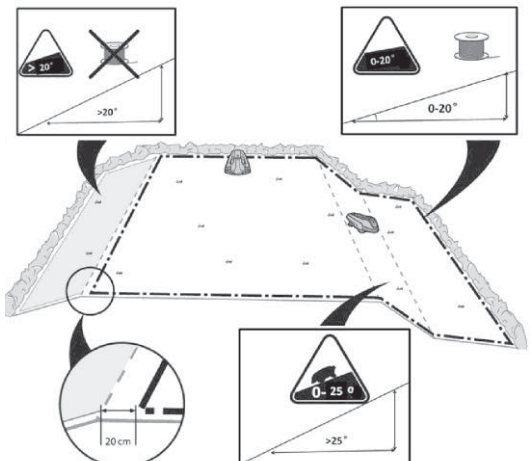

A GYEP TÍPUSAI

Hogy néz ki a gyepeje?

A gyepeknek 3 alapípusa van: néhány gyepe több típus kombinációja.

Az első feladat az, hogy meghatározza, melyik típus az Öné.

1. Csak a fő zóna:

A robotfűnyíró egyszerűen levágja a gyepeket a beállított határokon belül.

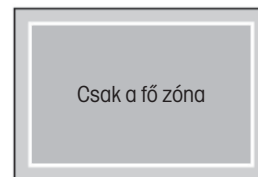

2. Fő zóna + alzónák

A robotfűnyíró automatikusan tud mozogni a főzóna és az alzónák között.

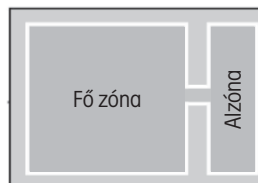

3. Külön zóna

A robotfűnyíró minden egyes zónát külön-külön nyír le, és kézzel kell áthelyezni egyik területről a másikra.

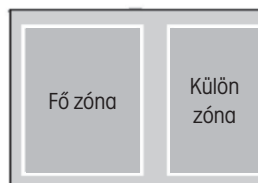

GYEPTÍPUS CSAK FŐ ZÓNÁVAL

A „csak fő zóna” típusú gyepe egyetlen összefüggő területből áll. Nem tartalmaz alzónákat vagy külön zónákat. Ebben a gyepeben a teljes gyepterület egyetlen összefüggő zónát alkot, és a gyepe minden területe elég széles (a legkeskenyebb ponton legalább 1 méter széles) ahhoz, hogy a robotfűnyíró átférjen rajta.

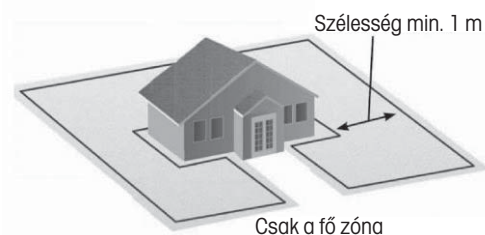

GYEPTÍPUS FŐ- ÉS ALZÓNÁKKAL

Ez a gyeptípus egynél több zónából áll, és ezeket a zónákat egy keskeny átjáró köti össze. Viszonylag keskeny, de elég széles (40-50 cm) lehet ahhoz, hogy a robotfűnyíró átférjen rajta, és ez a keskeny járat szilárd, egyenes és sima (nem sziklás, homokos vagy magasított).

Az ilyen típusú gyepeben a robotfűnyíró képes lesz arra, hogy egyik zónából a másikba mozogjon, és az egész területet lenyírja.

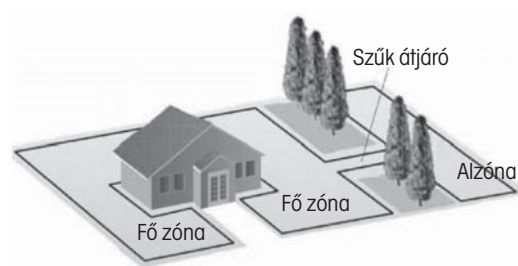

Ha a gyepe nagy, javasoljuk, hogy ossza fel alzónákra. Ez növeli a fűnyíró hatékonyságát, és lehetővé teszi, hogy a különböző területeket különböző időpontokban nyírja. Legfeljebb 4 zóna határozható meg (1 főzóna + 3 alzóna).

A zónakiosztás beállításakor a főmenüben a fő zóna előre be van állítva 1-es zónaként.

A felhasználó további alzónákat adhat hozzá a 2-es, 3-as vagy akár 4-es alzónáig.

A részletek lásd a „Zónákra osztás” oldalon 105 fejezetben.

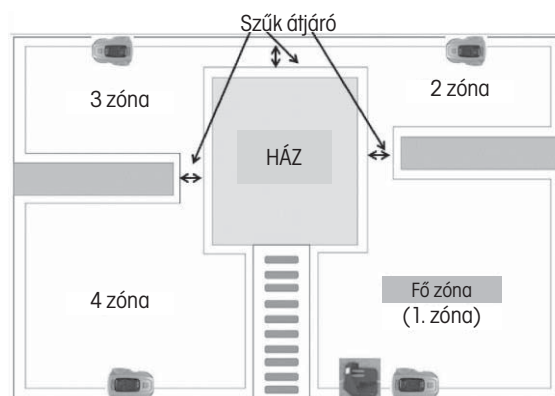

GYEPTÍPUS KÜLÖNÁLLÓ ZÓNÁKKAL

Az elkülönített zónás gyeptípus két vagy több, egymással nem összekapcsolt zónából áll.

A robotfűnyíró nem tud automatikusan mozogni ezek között a zónák között, ha:

1. A gyeptípus egyes részeit kerítés, járda vagy más olyan tárgyak választják el, amelyeken a robotfűnyíró nem tud áthaladni.
2. A gyeptípus egyes részeit kavicsos vagy hasonló anyagú felület választja el, amely károsíthatja a fűnyírókéseket.
3. A gyeptípus részeit egy olyan átjáró köti össze, amely túl keskeny ahhoz, hogy egy robotfűnyíró átférjen rajta: keskenyebb mint 40 cm.
4. A gyeptípus részeit alacsonyabb vagy magasabb szinten helyezkednek el.

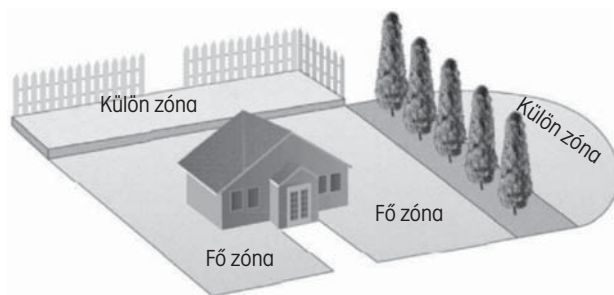

Egy különálló zóna, amelyet egyszerre lehet kaszálni

Ha lehetséges, a külön zóna vezetékét a fő zóna határoló vezetékéhez lehet csatlakoztatni.

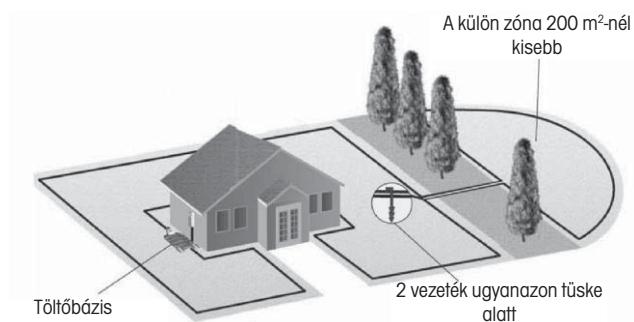

Külön zóna, amelyet nem lehet egyszerre kaszálni

1. Ez a nagy, külön zóna a fűnyíró külön üzemmét igényli.
2. Egy további töltőbázist és hálózati adaptort (opcionális tartozékok) kell elhelyezni ezen a területen.

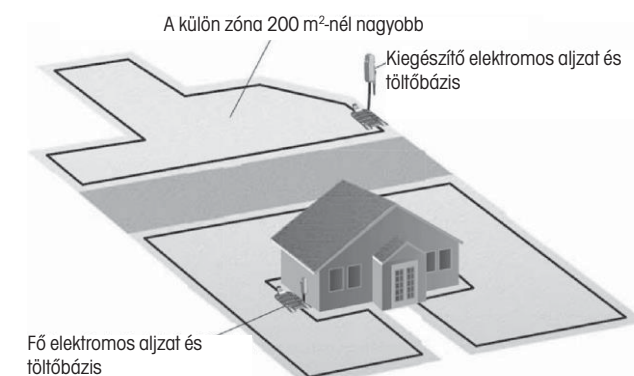

A TÖLTŐBÁZIS HELYÉNEK KIVÁLASZTÁSA

A töltőbázis a határoló vezetékénél található.

Itt kezdődik és itt ér véget a határoló vezeték hurokja. Kérjük, a legmegfelelőbb hely kiválasztásakor tartsa be az alábbi irányelveket:

1. Helyezze a töltőbázist legalább 20 cm-re a határoló vezeték sarkától.
2. A fűnyíró helyes behajtásához a bázis előtt több mint 100 cm-es egyenesnek kell lennie.
3. A töltőbázist elég közel kell elhelyezni a hálózati csatlakozóhoz.
4. Ha a gyeptípus több zónából áll, a töltőbázist a legnagyobb zónába telepítse.
5. Az árnyékos hely elsőbbséget élvez. Ez meghosszabbítja az akkumulátor élettartamát.
6. Helyezze a töltőbázist viszonylag sík talajra. Ne helyezze lejtőre.
7. Ne tegye a töltőbázist völgybe vagy mélyedésbe, hogy elkerülje a töltőbázis vagy a robotfűnyíró sérülését a felgyülemlett vízzel.
8. Helyezze a töltőbázist a szórófejektől jó távolra.
9. Ne helyezze a töltőbázist olyan helyre, ahol mágneses interferencia van.

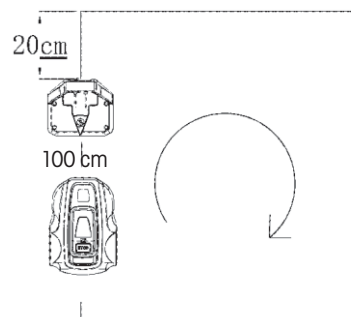

4. TELEPÍTÉS

A telepítés megkezdése előtt olvassa el a teljes fejezetet. A telepítés módja befolyásolja, hogy a robotfűnyíró mennyire jól fog működni. Ezért fontos, hogy gondosan megtervezze a telepítést.

ELŐKÉSZÍTÉSEK

1. Ha a munkaterületen a fű 7 cm-nél magasabb, vágja le egy hagyományos fűnyíróval, és gyűjtse össze a fűvet.
2. A telepítés előtt figyelmesen olvassa el az összes lépést.
3. Győződjön meg róla, hogy a telepítéshez szükséges összes alkatrész megvan. A zárójelben lévő számok a „Az alkatrészek listája” oldalon 92 képre vonatkoznak.

- a fűnyíró háza (1)
- töltőbázis (4)
- határoló vezeték (22)
- töltőadapter (21)
- túske (24)
- töltőérintkezők (5)
- villáskulcs (25)
- a töltőbázis tuskéi (23)
- mérőeszköz (28)



A telepítés során a következő eszközökre is szüksége lesz:

- kalapács/műanyag rúd (a tuskék földbe ágyazásának megkönnyítésére).
- kombinált fogó a határoló vezeték vágásához.
- éligazító / egyenes ásó, ha el kell ásni a határoló vezetékét.

A TÖLTŐBÁZIS FELSZERELÉSE ÉS CSATLAKOZTATÁSA

A töltőbázis rögzítése

Miután kiválasztotta a töltőbázis megfelelő helyét, tekintse át a „A töltőbázis helyének kiválasztása” oldalon 96.

1. A mellékelt csavarkulcs segítségével csavarja a két mellékelt töltőérintkezőt a töltőbázisra.
2. Rögzítse a határoló vezetékét a töltőbázis alsó lemezén lévő horonyba.
3. Határozza meg a töltőbázis irányát.
A töltőbázist úgy kell beállítani, hogy a robotfűnyíró az óramutató járásával megegyező irányban haladhasson a határoló vezeték mentén, és megfelelően be tudjon parkolni.
4. Rögzítse a töltőbázist a talajhoz a mellékelt tuskékkal. Ügyeljen arra, hogy a szögfejek ne álljanak ki.
5. Csatlakoztassa a határoló vezeték végét a töltőbázis elülső részén az „F” szimbólummal jelölt jobb oldali csatlakozóhoz.

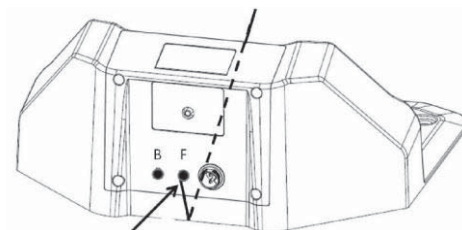
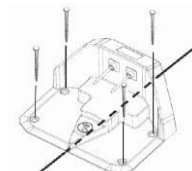
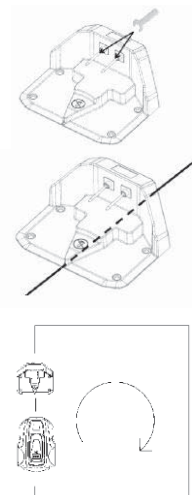

A töltőadapter csatlakoztatása

Csatlakoztassa a töltőadapter tápkábelét egy 100-240 V-os hálózati csatlakozóhoz.

A töltőadapter helyének megtervezésekor vegye figyelembe a következő tényezőket:

- a töltőbázist közelsége
- védelem csapadék ellen
- védelem a közvetlen napsugárzástól

A töltőadapter kisfeszültségű kimeneti kábele 4 méter hosszú. Tilos megrövidíteni vagy meghosszabbítani.

Az alacsony feszültségű kimeneti kábelt a földre kell fektetni és csapokkal kell rögzíteni. A kábel és a talaj közötti távolságnak 1 cm-nél kisebbnek kell lennie, ha a robotfűnyírónak át kell haladnia rajta.

A kisfeszültségű kimeneti kábelt soha nem szabad a tekercsben vagy a töltőbázis alaplemeze alatt tárolni, mivel az zavarhatja a töltőbázis jeleit.

Ha a töltőadaptert fali konnektorhoz csatlakoztatja, ajánlott földzárlet-megszakítót használni.

Ha a töltőadaptert közvetlenül a fali aljzatba csatlakoztatja, akkor legalább 30 cm-re a talaj felett kell lennie (a vízzel való érintkezés elkerülése érdekében).

A töltőadaptert nem szabad a földre helyezni.

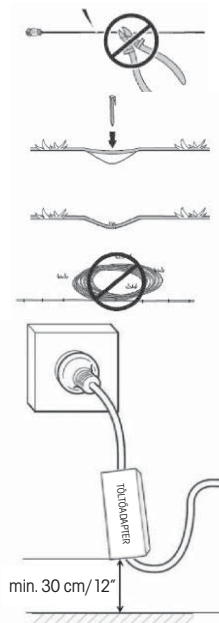

FONTOS INFORMÁCIÓK

A kisfeszültségű kimeneti kábelt semmilyen körülmények között nem szabad lerövidíteni vagy meghosszabbítani.

FONTOS INFORMÁCIÓK

A kisfeszültségű kimeneti kábelt úgy helyezze el, hogy a penge soha ne érintkezhesen vele.

FONTOS INFORMÁCIÓK

A határoló vezeték tisztítása vagy javítása előtt húzza ki a dugót a töltőbázis leválasztásához.

A töltőbázis csatlakoztatása

Csatlakoztassa az alacsony feszültségű kimeneti kábelt a töltőbázishoz.

FONTOS INFORMÁCIÓK

A bázis lemezén tilos új lyukak fúrása. Csak a meglévő lyukakat használja a bázis lemez talajhoz való rögzítéséhez.

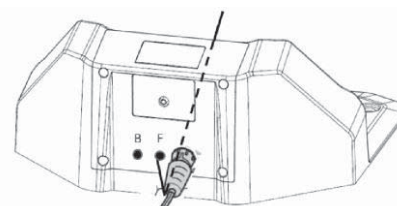

FONTOS INFORMÁCIÓK

Ne lépjen vagy járjon a töltőbázis alaplemezeire.

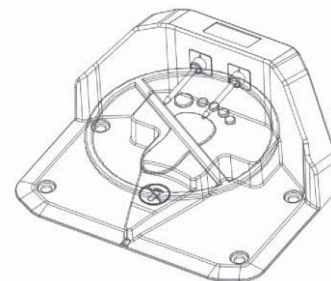



AZ AKKUMULÁTOR FELTÖLTÉSE

A töltőbázis csatlakoztatása után a robotfűnyíró feltölthető.

Helyezze a robotfűnyírót megfelelően a töltőbázisba úgy, hogy a töltőérintkezők a robotfűnyíró bemeneti érintkezőivel legyenek összekötve.

A helyes csatlakozást a következőképpen ellenőrizheti:

Nyissa ki a kezelőpanel fedelét, nyomja meg a hálózati kapcsolót, és ellenőrizze, hogy az akkumulátor szimbólum () mellett villog-e a villám jel. Ha igen, ez azt jelenti, hogy a kapcsolat megfelelő. Ha a villám szimbólum nem jelenik meg, a kapcsolat nem megfelelő. Ha az akkumulátor teljesen feltöltődött, a teljesen feltöltött akkumulátor szimbólum () jelenik meg a kijelzőn.

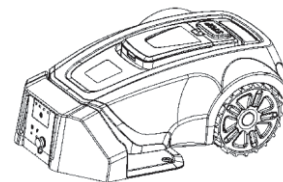

Helyezze a robotfűnyírót a töltőbázisba az akkumulátor töltéséhez, miközben lefekteti a határoló vezetéket.

Ha az akkumulátor lemerült, a teljes feltöltés körülbelül 60-120 percig tart.

FONTOS INFORMÁCIÓK

A robotfűnyíró nem használható a telepítés befejezéséig.

A HATÁROLÓ VEZETÉK TELEPÍTÉSE

Ajánlatos a fű levágása azokon a területeken, ahol a határoló vezetéket fektetni kell, még a lefektetés előtt. Ezután könnyebb lesz a vezetéket a földhöz rögzíteni. Ez csökkenti annak kockázatát, hogy a robotfűnyíró működés közben megsértse a vezetéket.

A határoló vezeték a következő módok valamelyikével telepíthető:

1. A vezeték rögzítése a földhöz csapokkal.

Ha az első néhány hét után szeretné módosítani a határoló vezeték helyzetének beállításait, akkor a határoló vezetéket célszerű tűskékkel rögzíteni. Néhány hét múlva a fű benövi a vezetéket, így már lesz látható. A telepítéshez használjon kalapácsot/műanyag rudat és a mellékelt tűskéket.

2. Ássa be a vezetéket.

Ha a gyepet átmozgatni vagy szellőztetni szeretné, akkor jobb, ha a határoló vezetéket elássa. Szükség esetén a két módszer kombinálható: a határoló vezeték egyik részét rögzítheti a tűskékkel, a másik részét pedig betemetheti. A betemetéshez használhat például élegyengetőt vagy egyenes ásót. A határoló vezetéket legalább 1 cm, de legfeljebb 5 cm mélyen kell a talaj felszín alá fektetni.

A határoló vezeték legjobb helyzete

A határoló vezetéket úgy kell lefektetni, hogy:

- A robotfűnyíró munkaterülete körül zárt hurok alakuljon ki. Kizárólag az eredeti határoló vezetéket szabad használni. Kifejezetten úgy tervezték, hogy ellenálljon a talajnedvességnek, amely egyébként könnyen károsíthatja a vezetéket.
- A határoló vezeték teljes hossza nem haladhatja meg a 300 métert.

Attól függően, hogy a munkaterület mivel határos, a határoló vezetéket az akadályoktól különböző távolságokra kell fektetni. Az alábbi ábra mutatja, hogyan kell a határoló vezetéket a munkaterület körül és az akadályok körül lefektetni. Használja a mellékelt mérőeszközt a helyes távolságok meghatározásához (lásd „Az alkatrészek listája” oldalon 92).

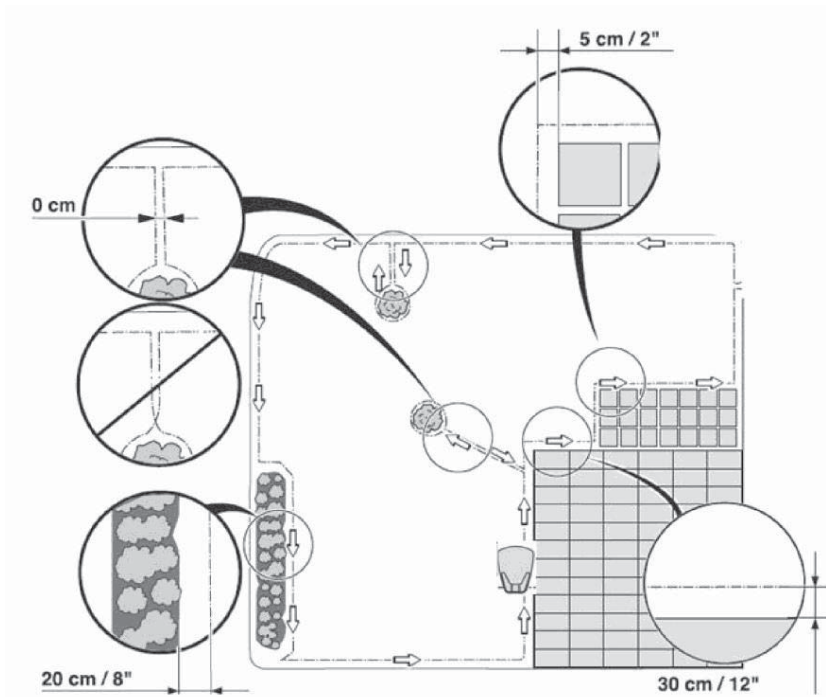

A munkaterület határai

Ha egy magas akadály, például fal vagy kerítés veszi körül a munkaterületet, a határoló vezetéket 30 cm-re kell elhelyezni az akadálytól. Ez megakadályozza, hogy a robotfűnyíró akadályba ütközzön, és csökkenti a fűnyíróház kopását.

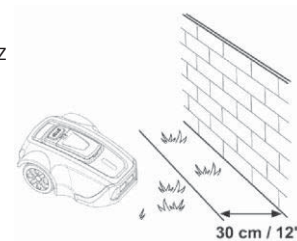

A rögzített akadály körül egy kb. 20 cm széles területet nem nyír le.

Ha a munkaterület egy kis árokkal, például virágágyással vagy kis túlnyúlással, vagy alacsony (3-5 cm) járdaszegéllyel határos, a határoló vezetéket 20 cm-re a munkaterületen belül kell lefektetni. Ez megakadályozza, hogy a kerekek az árokba vagy a járdaszegélyre fussanak.

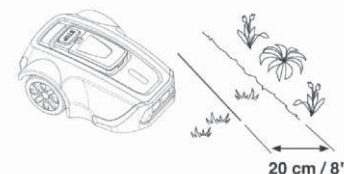

Ezáltal körülbelül 12 cm széles területet nem nyír le az árok/övárok mentén.

Ha a munkaterület egy burkolt vagy hasonló, gipszintű felülettel határos, a robotfűnyíró részben áthaladhat rajta. A határoló vezetéket ezután a burkolt terület szélétől 5 cm-re kell lefektetni.

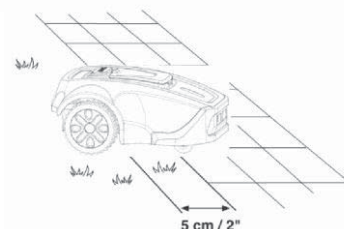

A járda mentén minden fűvet lenyír.

Ha a munkaterületet egy gypsintű burkolt terület osztja, akkor a robotfűnyíró áthaladhat rajta. Előnyös lehet a határoló vezetékét a járdaburkolat alá telepíteni. A határoló vezetékét a járdaburkolatok közötti hézagokba fektetheti. Győződjön meg róla, hogy a lapok egy vonalban vannak a gypfelülettel, hogy elkerülje a robotfűnyíró túlzott kopását.

Megjegyzés: A robotfűnyíró soha nem futhat kavicson, mulcson vagy hasonló anyagon, amely károsíthatja a pengéket.

FONTOS INFORMÁCIÓK

Ha a munkaterület víztestekkel, lejtőkkel, szakadékokkal vagy közutakkal határos, a határoló vezetékét ki kell egészíteni egy szegéllyel vagy valami hasonlóval. A magasságnak legalább 15 cm-nek kell lennie. Ez biztosítja, hogy a robotfűnyíró semmilyen körülmények között ne hagyja el a munkaterületet.

A munkaterületen belüli határok

Használja a határoló vezetékét a munkaterületen belüli területek lehatárolására az ütközésnek nem ellenálló akadályok, például virágágyások, bokrok, szökökutatok, stb. körül kialakított határoló szigetek létrehozásával...

Az ütközésnek ellenálló akadályokat, például fákat, telefon- vagy villanypóznákat, vagy 15 cm-nél magasabb fallal rendelkező úszómedencét nem kell határoló dróttal körülhatárolni.

A robotfűnyíró automatikusan elfordul, ha ilyen akadályokba ütközik.

Helyezze a vezetékét a határolni kívánt terület felé és köré, majd ugyanígy tegye vissza. Tüskék használata esetén a vezetékét a visszatérő útvonalon kell lefektetni ugyanezen tüskék alatt. Ha a szigetre vezet és onnan induló határoló vezeték szakaszai közel vannak egymáshoz, a robotfűnyíró képes áthaladni rajtuk.

A szigetre és a szigetről való ki- és bejárás során azonban a határoló vezetékét nem szabad keresztezni.

Az enyhén lejtő akadályokat, mint például a sziklákat vagy a nagy gyökerekkel rendelkező nagy fákat szigettel kell elválasztani vagy eltávolítani. Ellenkező esetben a robotfűnyíró megcsúszhat az ilyen típusú akadályokon, és megsérülhetnek a kések, vagy a fűnyíró csapdába eshet.

Átjárók a kaszáláskor

Kerülni kell a hosszú és keskeny átjárókat, valamint az 50-70 cm-nél keskenyebb területeket. Amikor egy robotfűnyíró nyír, fennáll a veszélye annak, hogy túl sokáig mozog ezen a területen. Az itteni gyp túlságosan kijárt lesz.

A határoló vezeték fektetése

A határoló vezeték rögzítése tüskék segítségével:

- A fűvet vágja nagyon rövidre egy hagyományos fűnyíróval vagy fűnyíróval, és a vezetékét fektesse a talajhoz közel, hogy csökkentse annak kockázatát, hogy a robotfűnyíró elvágja a vezetékét vagy megsérti a szigetelését.
- Fektesse a határoló vezetékét közvetlenül a talaj fölé úgy, hogy a távolsága a talaj és a talaj között kevesebb mint 1 cm legyen, ha a robotfűnyírónak át kell haladnia rajta. Helyezze a tüskéket közel egymáshoz, körülbelül 1 m távolságra.

A tüskéket kalapáccsal üsse a földbe. Legyen óvatos a tüskék beütésekor, és ügyeljen arra, hogy a vezeték ne legyen túl szoros. Kerülje az éles kanyarulatokat a vezetékben.

Ha szeretné betemetni a határoló vezetékét:

- A határoló vezetékét legalább 1 cm, de legfeljebb 5 cm mélyen kell a talajba fektetni. A betemetéshez használhat például élelyengetőt vagy egyenes ásót.

A határoló vezeték fektetésénél a mellékelt mérőszámot használja útmutatóként. Segítségével könnyedén meghatározhatja a megfelelő távolságot a határoló vezeték és a határ vagy akadály között. A mérőműszert külön, a dobozon kívül szállítjuk.

FONTOS INFORMÁCIÓK

A felesleges vezeték nem tárolható az orsókon. Ez megzavarhatja a robotfűnyírót.

A határoló vezeték a töltőbázis hátulján lévő egyik csatlakozónál kezdődik, és a töltőbázis alatt fut. Ezután fokozatosan fektesse le az óramutató járásával ellentétes irányban a határoló vezetékét, ahogyan az alábbi ábrán a nyílak mutatják. A vezetékét lazán fektesse le, amikor áthalad a határon. Ha olyan területtel vagy tárggyal találkozik, amely gondosságot vagy különleges elszigetelést igényel, gondoskodjon arról, hogy szükség szerint gondosan fektesse le a határoló vezetékét. (lásd „A munkaterület határai” oldalon 99 a „A munkaterületen belüli határok” oldalon 100)

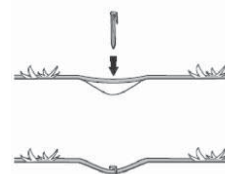
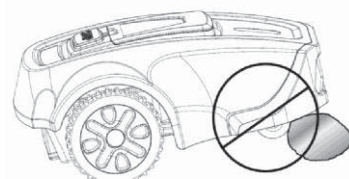
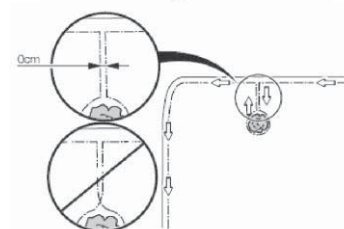
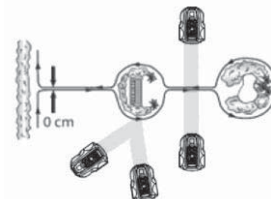
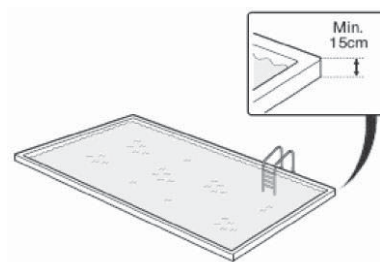
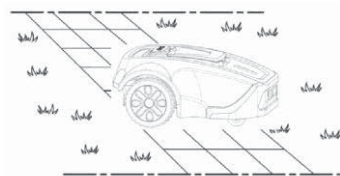

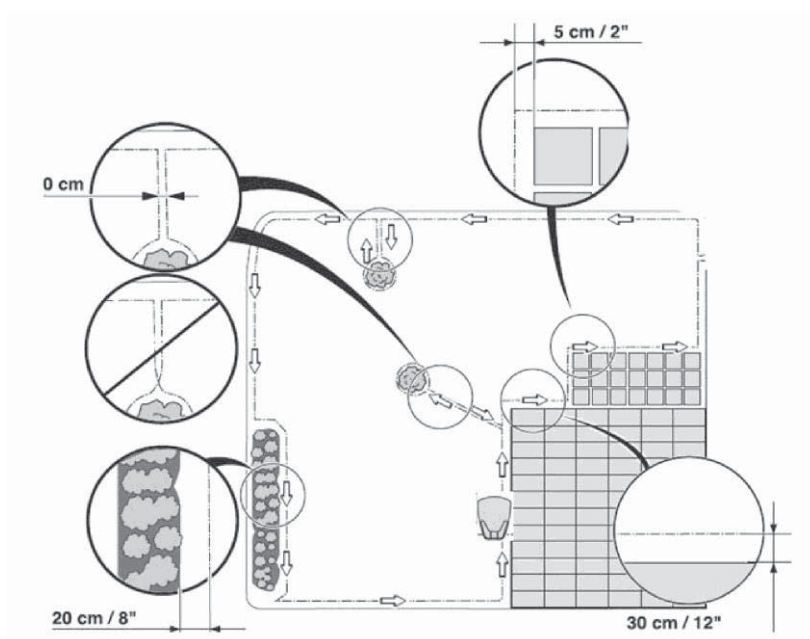

Ha a gyep sarkában helyezi el a határoló vezetékét, a sarokszögnek nagyobbak kell lennie 100 foknál, ajánlott a 135 fokos szög. A 100 foknál kisebb sarokszögek nem tesznek jót a robotfűnyíró szabad mozgásának és a kaszálásnak.

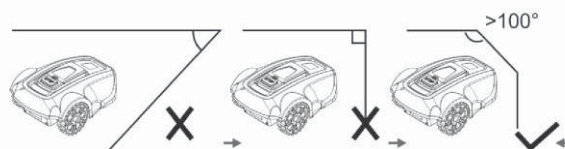
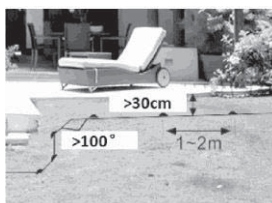

Az átjárókban a két határoló vezetéksor közötti szélességnek nagyobbak kell lennie, mint 50 cm. Ha a fűnyírónak 50 cm-nél kisebb átjárón kell áthaladnia, a munkaterületet el kell választani. Lásd „Gyep típus fő- és alzónákkal” oldalon 95.

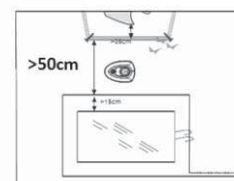

A határoló vezeték meghosszabbítása

A határoló vezeték egyszerűen meghosszabbítható a két vezeték vég összecsavarásával. A vezeték csatlakoztatott részének rögzítéséhez használhat szigetelőszalagot.

A határoló vezeték teljes hossza nem haladhatja meg a 300 métert.

FONTOS INFORMÁCIÓK

Ügyeljen arra, hogy szigetelőszalaggal védje a vezeték csatlakoztatott részeit, különben a talajban lévő nedvesség a védtelen vezeték oxidációját okozhatja, és végül megszakíthatja az áramkört.

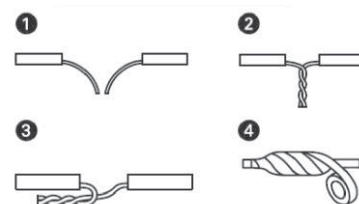

A HATÁROLÓ VEZETÉK CSATLAKOZTATÁSA

Miután befejezte a határoló vezeték fektetését és visszavezetését a töltőbázishoz, a kombinált fogóval levághatja a maradék vezetékét, és a végét a bal oldali „B” jellel jelölt csatlakozóhoz csatlakoztathatja.

A határoló vezeték frekvenciája 0-148,5 kHz.

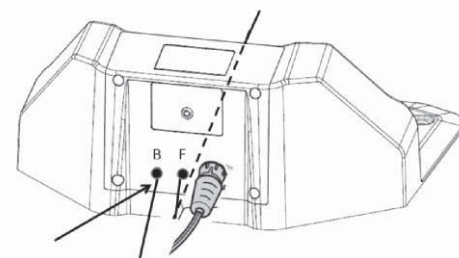

HATÁROLÓ VEZETÉK ELLENŐRZÉSE

Ellenőrizze a határoló vezeték jelét a töltőbázison lévő kétszínű LED-kijelző színe alapján.

Ha ez a LED-kijelző folyamatosan zöld, akkor az azt jelenti, hogy a határoló vezeték és a töltő adapter megfelelően csatlakoztatva van.



Ha a fűnyíró még mindig töltődik, a LED-kijelző pirosan világít.

Ha zöld színnel villog, az azt jelenti, hogy a határoló vezeték nincs csatlakoztatva vagy megszakadt. Ellenőrizze, hogy a 2 csatlakozó jól csatlakozik-e az határoló vezeték végeihez.

Kétszínű LED-kijelző állapota	Zöld	Piros
A töltő adapter és a határoló vezeték megfelelően csatlakozik az áramforráshoz.	világít	nem világít
A fűnyíró a töltőbázisban van feltöltve	nem világít	világít
A határoló vezeték megszakadt vagy nem csatlakozik a töltőbázishoz	villog	nem világít
A töltőadapter meghibásodott vagy áramkimaradás van	nem világít	nem világít

ELSŐ ELINDÍTÁS

Mielőtt elkezdené használni a robotfűnyírót, először be kell állítania a dátumot és az időt.

- Helyezze a robotfűnyírót a munkaterületére.
- Nyissa ki a kezelőpanel fedelét, majd nyomja meg a hálózati kapcsolót .
- Erősítse meg a jelszót (lásd a „Biztosítás” oldalon 106 részben szereplő az utasításokat). A kezelőpanel fedelének kinyitása után meg kell erősítenie a jelszót.
- Állítsa be a helyi dátumot és időt. Ennek részletes leírása itt „Beállítások” oldalon 106 olvasható el.
- Nyomja meg a **START** gombot () és zárja be a fedelet, a fűnyíró 2 másodpercig hangjelzést ad, majd elindul.

A TÖLTŐBÁZISBA VÉGREHAJTOTT PRÓBA PARKOLÁS.

A robotfűnyíró használata előtt győződjön meg arról, hogy a robotfűnyíró követni tudja a töltőbázishoz vezető határoló vezetéket, és hogy könnyen be tud parkolni a töltőbázisba.

Hajtsa végre a következő vizsgálatot:

Használja a „Első elindítás” oldalon 102 bekezdésben leírt lépéseket,

- Nyomja meg a **STOP** gombot a robotfűnyírón, miközben az a munkaterületen mozog.
- Nyissa ki a kezelőpanel fedelét, erősítse meg a jelszót, nyomja meg a **HAZA** gombot () , majd zárja be a fedelet.
- A robotfűnyíró az óramutató járásával megegyező irányban követi a határoló vezetéket a töltőbázisig, majd beparkol oda. A teszt csak akkor tekinthető sikeresnek, ha a robotfűnyíró helyesen követi a töltőbázisra vezető határoló vezetéket, és első próbálkozásra beparkol a töltőbázisra. Ha a robotfűnyíró az első próbálkozásnál sikertelenül parkol, automatikusan újra próbálkozik. A telepítés nem megfelelő, ha a robotfűnyírónak két vagy több próbálkozásra van szüksége ahhoz, hogy a töltőbázisba parkoljon. Ha ez a helyzet fordul elő, ellenőrizze, hogy a töltőbázis és a határoló vezeték a „A töltőbázis felszerelése és csatlakoztatása” oldalon 97, „A határoló vezeték telepítése” oldalon 98 és a „Határoló vezetékek ellenőrzése” oldalon 101 bekezdésekben leírtaknak megfelelően van-e felszerelve.

FONTOS INFORMÁCIÓK

A **HAZA** funkció csak akkor használható, ha a robotfűnyíró a munkaterületen belül van.

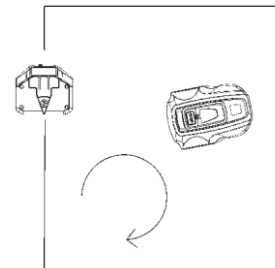

5. MŰKÖDTETŐ PANEL

A kezelőpanel fedele a kijelzőt védi a hosszabb ideig tartó napfénytől. E védelem nélkül a kijelzőt könnyen károsítaná a tartósan erős napsugárzás, és élettartama lerövidülne.

Nyissa ki a fedelet, hogy hozzáférjen a kezelőpanelhez.

A robotfűnyíró összes parancsát és beállítását ezen a kezelőpanelen keresztül adhatja meg.

Minden funkció több menüponton keresztül érhető el.

A kezelőpanel egy kijelzőből és hat gombból áll.

Minden információ a kijelzőn jelenik meg, és minden bevétel a gombok segítségével történik.

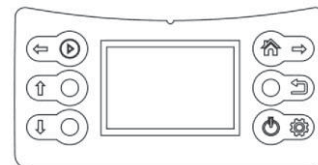

FONTOS INFORMÁCIÓK

A kezelőpanelen végzett műveletek után mindig zárja be a kezelőpanel fedelét, hogy a robotfűnyíró elindulhasson. Ha a fedelet nem zárja be, a kijelzőn megjelenik a „Close Cover (Zárja be a fedelet)” üzenet, és a robotfűnyíró nem indul el.

Ha megnyomja a **STOP** gombot, és kinyitja a fedelet, megjelenik a kezdőképernyő, amelyen a dátum, az idő, a kiválasztott munkakörzet, az esőérzékelő állapota és az akkumulátor állapota látható.

- Ha az időzítő nincs beállítva semmilyen tervezett napi munkára, akkor a képernyő tetején a „Standby (Készenlét)” felirat jelenik meg.
- Ha az időzítő napi munkára van beállítva, a kiválasztott munkaterület a képernyő tetején jelenik meg.
- Az eső (☁) szimbólum azt jelzi, hogy az esőérzékelő aktivált (bekapcsolt) állapotban van. Ha az esőérzékelő nincs aktivált (bekapcsolt) állapotban, ez a szimbólum nem jelenik meg.
- Az akkumulátor állapotjelző (🔋) az akkumulátor töltöttségi szintjét mutatja. A hat gomb két csoportra oszlik: műveletválasztó gombok és többfunkciós gombok.



MŰVELET KIVÁLASZTÁSA

A művelet kiválasztására szolgáló gombok a következők:

Szimbólum	Gomb neve	Funkció
↑	FELFELÉ	A kurzor felfelé mozgatása vagy egy numerikus érték növelése
↓	LEFELÉ	A kurzor lefelé mozgatása vagy a numerikus érték csökkentése
↶	VISSZA	Az aktuális felület elhagyása, visszatérés egy magasabb menüszintre

TÖBB FUNKCIÓVAL RENDELKEZŐ GOMBOK

Szimbólum	Gomb neve	Funkció
⏪ ⏩	START	Fő funkció: a robotfűnyíró kézi indítása Másodlagos: a kurzort balra mozgatja
🏠 ➡	KEZDŐLAP	1. A robotfűnyíró visszaküldése a töltőbázisra és az aktuális munka befejezése (ha a robot teljes feltöltése után még nem telt el a tervezett idő, a robotfűnyíró újra munkába áll). 2. mozgassa a kurzort jobbra 3. a fűnyírás aktiválása a kerítőhuzalon: a fűnyíró eltávolítása a töltőbázisról a „HAZA” gomb megnyomása után.
🔋 ⚙️	FŐKAPCSOLÓ	Egyetlen megnyomás: A robotfűnyíró bekapcsolása hosszabb 3 másodperces nyomás: a robotfűnyíró kikapcsolása A kiválasztásával beléphet az almenübe vagy megerősítheti az egyes beállításokat.

Általában e két gomb fő funkcióit használják.

Csak a beállítási folyamat során, a **SET** (⚙️) gomb megnyomása után hívható elő e két gomb másodlagos funkciója.

A beállítás befejezése után a gombok másodlagos funkciója letiltásra kerül, és a fő funkciót alkalmazza.

A két multifunkciós gomb különböző funkciókat kínál, attól függően, hogy a menüpontokban hol tartózkodik.

6. MENÜFUNKCIÓK ÉS BEÁLLÍTÁSUK MÓDJA

FŐMENÜ

Amikor megnyomja a **STOP** gombot és kinyitja a fedelet, nyomja meg a **SET** gombot a kezelőpanelen, és a képernyőn megjelenik a főmenü.

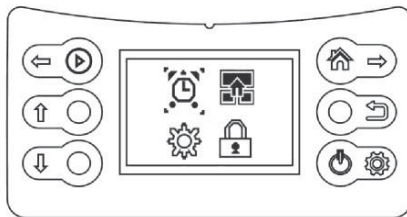

A főmenü négy lehetőséget kínál:

- Időzítő
- Zónákra való felosztás
- Beállítások
- Biztosítás

Minden menü számos almenüt tartalmaz.

Ezek segítségével hozzáférhet a robotfűnyíró beállításához szükséges összes funkcióhoz.

Böngészés az ajánlatok között

A műveletválasztó és a többfunkciós gombok segítségével navigálhat a főmenüben és az almenükben.

Nyomja meg a **SET** (⚙️) gombot a főmenübe való belépéshez, majd a jobb (🏠➡️) gombbal mozgassa a kurzort és válasszon ki egy almenüt; nyomja meg ismét a **SET** gombot a választás megerősítéséhez és az almenübe való belépéshez. Ha befejezte a beállítások elvégzését az almenükben, a **VISSZA** (⬅️) gomb megnyomásával visszaléphet a következő szintre, vagy bezárhatja a borítót, hogy közvetlenül a kezdőlapra térjen vissza.

Almenük

Egyes almenük olyan lehetőségeket tartalmaznak, amelyek előre be vannak állítva kiválasztásra. Ez azt jelenti, hogy ezek az opciók ki vannak választva. Nyomja meg a

LEFELÉ gombot (⬇️) a „On (Be)” és „Off (Ki)” közötti váltáshoz, attól függően, hogy a funkciót aktiválni kívánja-e vagy sem.

Egyes almenükben a vezérlőpanel segítségével meg kell adnia bizonyos információkat (dátum, idő...).

A MENÜ FELÉPÍTÉSE

Főmenü:

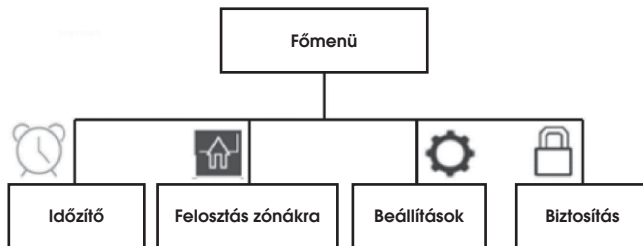

Almenü:

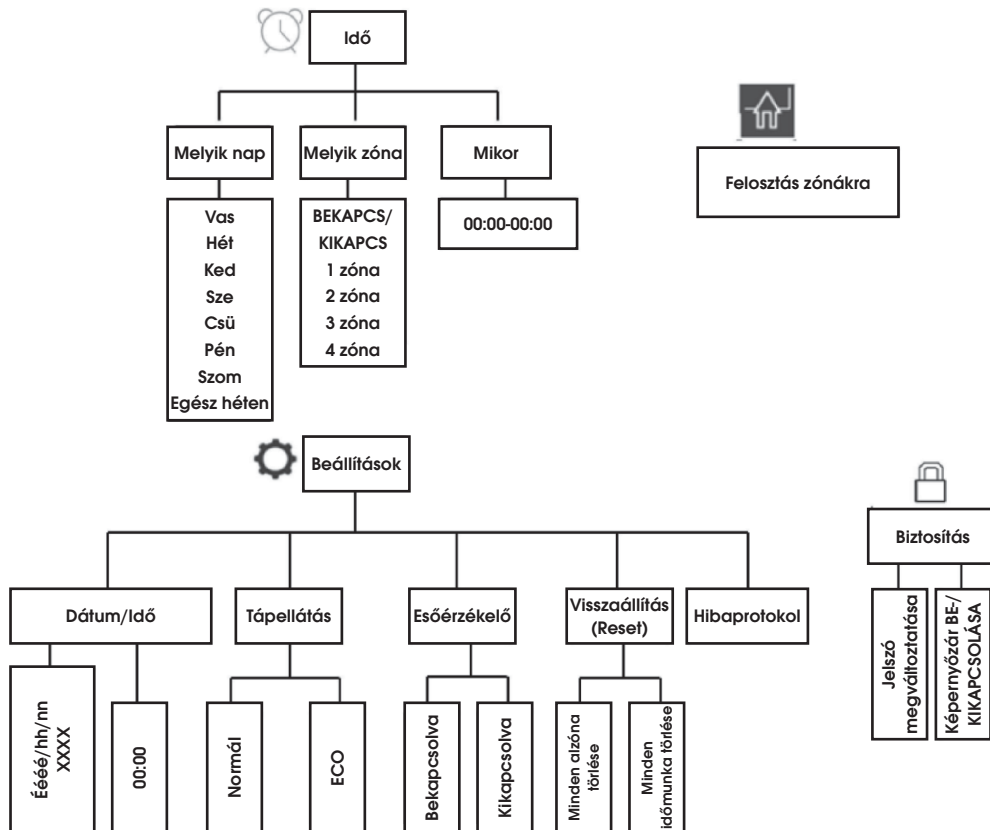

IDŐZÍTŐ

A legjobb eredmény elérése érdekében a gyepet nem szabad túl gyakran nyírni. Ha a robotfűnyíró túl gyakran nyír, a gyep túlságosan egyoldalúnak tűnhet. Ezenkívül a robotfűnyíró felesleges kopásnak van kitéve.

Az időzítő funkció arra is ideális, hogy beállítsa, hogy a robotfűnyíró a nap mely szakában ne nyírjon, például amikor a gyerekek a kertben játszanak.

Használja az időzítő indítási funkciót (lásd „Az időzítő indítása”), hogy a gyepje ne legyen letaposott.

Használat előtt számolja ki, hogy a robotfűnyírónak mennyi ideig kell dolgoznia az alábbi táblázatban feltüntetett munkakapacitás alapján.

Táblázatos munkakapacitás	
Modell	Munkaképesség
FZRR 5650-A	Körülbelül 15 m ² óránként
FZRR 5950-A	Körülbelül 15 m ² óránként

Példa

A 300 m²-es munkaterülettel az FZRR 5950-A napi 20 órát képes dolgozni. Ez az idő magában foglalja mind a kaszálási, mind a töltési időt.

Ezek az idők hozzávetőlegesek, és például a fű minőségétől, a penge élességétől és az akkumulátor korától függenek.

FONTOS INFORMÁCIÓK

Használjon időzítőt, hogy elkerülje a fűnyírást, amikor általában gyerekek vagy háziállatok tartózkodnak a gyepen.

Ha a gyep mérete lehetővé teszi, a fű minősége tovább javítható, ha a napi több órás nyírás helyett minden második nap nyírjuk. A fűnek is jól tesz, ha havonta egyszer legalább három napig teljes pihenést tart.

ZÓNÁKRA OSZTÁS

Ebben a részben megtanulhatja, hogyan hozhat létre alzónákat a robotfűnyíró számára. A gyep zónákra osztásával kapcsolatos információkat lásd az „A gyep típusai” oldalon 95 és „A határoló vezeték telepítése” oldalon 98.

Figyelem:

Zónákra osztáskor a robotfűnyírónak el kell hagynia a töltőbázist.

A zónákra osztása a különböző munkaterületekhez **különböző** memóriapontok beállításával lehet elérni.

A **memóriapont** a határoló vezeték egyetlen pontja és a fűnyíró kezdeti pozíciója minden egyes munkaterületen.

A főzónában az előre beállított memóriapont a töltőbázis helye.

FONTOS INFORMÁCIÓK

A memóriapontot nem lehet sarokba vagy szűk átjáróba állítani.

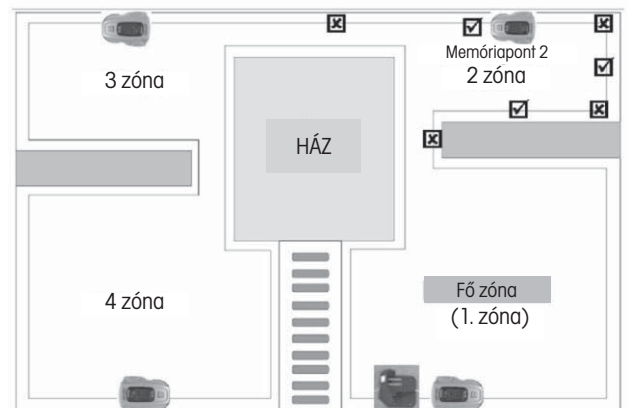

Állítsa be a többi memóriapontot az alábbiak szerint:

- Ellenőrizze, hogy a robotfűnyíró megfelelően áll-e a töltőbázisban.
- Nyissa ki a kezelőpanel fedelét, és nyomja meg a **SET** gombot a főmenübe való belépéshez.
- A jobbra gomb (🏠 ➡️) megnyomásával helyezze át a kurzort a zóna felosztás szimbólumra,
- Nyomja meg a **SET** gombot a zóna beállítások kiválasztásának megerősítéséhez, a képernyőn megjelenik a „Add Zone-2 (2-es zóna hozzáadása)” felirat.

<Dividing Zones>
Add Zone-2
- Nyomja meg a **SET** gombot a beállítás elindításához. A robotfűnyíró kihátrál a töltőbázisból, 180 fokot fordul, és az óramutató járásával ellentétes irányban elindul a határoló vezeték mentén. A kijelzőn megjelenik a „GO (HALADOK)”.
- Amikor a fűnyíró a 2. memóriapont beállítására alkalmas pozícióba kerül (lásd a fenti képen látható példákat), nyomja meg a **STOP** gombot a fűnyírón. A fűnyíró ezen a ponton megáll és elmenti a 2. memóriapontként. A kijelzőn megjelenik a „Zone-2 Finished, Next Zone... (2-es zóna befejezve, Következő zóna...)”

<Dividing Zones>
Zone-2 Finished
Next Zone...
- Nyomja meg a **SET** gombot a következő memóriapont beállításának folytatásához a fent leírtak szerint.

A tényleges pontos kiindulási pozíció minden ősszel némileg eltér a memóriaponttól.

Ha módosítani vagy beállítani szeretné a zónák felosztását, a fenti lépéseket követve közvetlenül újra beállíthatja azokat; a régi beállítások helyébe az újak lépnek.

A zónabeosztás beállításakor a fűnyíró nem kaszál.

BEÁLLÍTÁSOK

Dátum / Idő

A dátum alapértelmezett formátuma év/hónap/nap, az idő pedig 24 órás formátumot használ.

1. Nyissa ki a kezelőpanel fedelét, és nyomja meg a **SET** gombot a főmenübe való belépéshez.
2. A jobbra (🏠➡️) gomb megnyomásával a kurzor a **Beállítások** (⚙️) szimbólumra vihető,
3. A **SET** gomb megnyomásával léphet be a **Beállítások** almenübe való belépéshez,
4. Nyomja meg a **SET** gombot a dátum/idő beállítási felületre való belépéshez.
5. Nyomja meg a **LEFELE NYÍL** (⬇️) vagy **FELFELE NYÍL** (⬆️) gombot az ÉVnek megfelelő számok megváltoztatásához,
6. Nyomja meg a **jobbra** gombot (🏠➡️) a kurzornak a HÓNAPot vagy a DÁTUMOT jelölő számokra történő mozgatásához,
7. Nyomja meg a **LE** (⬇️) vagy **FEL** (⬆️) gombot a HÓNAP vagy a DÁTUM-nak megfelelő számok megváltoztatásához.

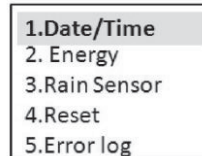

A kezelőpanelen a fent leírtakhoz hasonló módon állítsa be az IDŐT.



8. Nyomja meg a **SET** gombot a dátum/idő beállításának megerősítéséhez.

Tápellátás

Két energiafogyasztási mód közül választhat:

Normál - a fűtő sebessége és vágási sebessége a műszaki adatokban megadottak szerint van (lásd a 10. fejezetet). Normál fűtésre vagy 8 cm-nél magasabb fű nyírására szolgál. A robotfűnyíró előre be van állítva ebbe az üzemmódba. ECO - a fűtő sebessége és vágási sebessége 10-30%-kal csökken a normál üzemmódhoz képest. Ez az üzemmód alacsonyabb fűtőráshoz, nappali gyepkarbantartáshoz vagy éjszakai üzemmódhoz ajánlott. Az energiafogyasztási üzemmód beállításához a fent leírtakhoz hasonlóan járjon el a kezelőpanelen.

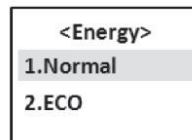

Esőérzékelő

A robotfűnyíró esőben vagy magas páratartalom mellett is képes nyírni; a nedves fű azonban könnyen odaragad a robotfűnyíróhoz, és nagyobb a veszélye annak, hogy a meredekebb lejtőkön megcsúszik. Alapértelmezés szerint az esőérzékelő be van kapcsolva. Az esőérzékelő aktiválásához vagy deaktiválásához a fent leírtakhoz hasonlóan járjon el a kezelőpanelen.

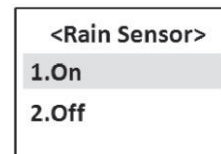

Visszaállítás (reset)

A visszaállítás törli az alzóna felosztás és az időzítő beállításait, ezért alaposan gondolja át, mielőtt ezt a funkciót használja.

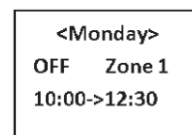

BIZTOSÍTÁS

A kijelző képernyő zárolásához négyjegyű jelszó beállítása segíthet megakadályozni, hogy a fűnyíró biztonságos kezelését nem ismerő gyermekek vagy mások felügyelet nélkül használják a készüléket. Lopásgátló funkcióként is működik, megakadályozva, hogy illetéktelenek kezeljék a fűnyírót.

Az alapértelmezett jelszó: 0000

Szükség esetén megváltoztathatja azt, és új jelszót választhat.

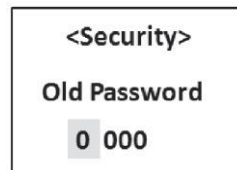

A kezelőpanelen a fent leírtakhoz hasonló módon állítsa be a jelszót.



A képernyőzár is be- vagy kikapcsolhatja.

Ha bekapcsolja a képernyőzár, a robotfűnyíró minden alkalommal jelszót fog kérni, amikor kinyitja a fedelet. A képernyőzár alapértelmezett beállítása „OFF”.

A képernyőzár aktiválásához vagy deaktiválásához a fent leírtakhoz hasonlóan járjon el a kezelőpanelen.

7. HASZNÁLAT

LEMERÜLT AKKUMULÁTOR TÖLTÉSE (LÁSD „AZ AKKUMULÁTOR TÖLTÉSE” FEJEZETET)



FIGYELEM

A robotfűnyíró indítása előtt figyelmesen olvassa el a biztonsági utasításokat.



FIGYELEM

Tartsa kezét és lábát távol a forgó pengéktől. Soha ne tegye kezét vagy lábát a fűnyírótest közelébe, amikor a motor jár.



FIGYELEM

Soha ne használja a robotfűnyírót, ha nyírott területen más emberek, különösen gyermekek, vagy háziállatok vannak.

BEINDÍTÁS

A robotfűnyíró kétféleképpen indítható:

gyorsindítás a **START** (▶) gomb kézi megnyomásával és automatikus indítás az időzítő beállításai alapján.

Gyors indítás

Amikor a robotfűnyíró a munkaterületén áll, a **START** gomb megnyomásával gyorsan elindíthatja.

1. Vigye a robotfűnyírót a nyírni kívánt munkaterületre.
2. Nyissa ki a kezelőpanel fedelét, és nyomja meg a kapcsolót a fűnyíró bekapcsolásához
3. Nyomja meg a **START** (▶) gombot, majd zárja be a fedelet.

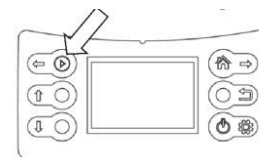

A robotfűnyíró addig dolgozik, amíg az akkumulátor feszültsége le nem csökken, majd automatikusan visszatér a töltőbázisra. A **STOP** gomb megnyomásával a robotfűnyírót kézzel is leállíthatja korábban.

A határoló vezeték vágása

A robotfűnyíró a határoló vezeték felett is levághatja a fűvet, amelyet a fűnyíráskor kihagyott a munkaterületen.

A fűnyírás a határoló vezetéken csak kézzel vezérelhető.

Végezze el a műveletet a következő lépések szerint:

1. Ellenőrizze, hogy a robotfűnyíró megfelelően áll-e a töltőbázisban.
2. Nyissa ki a kezelőpanel burkolatát
3. Jelszó megadása, ha a képernyőzár aktív (be van kapcsolva)
4. Nyomja meg a **HAZA** gombot (🏠)
5. Csukja be a fedelet.

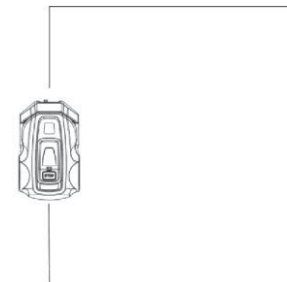

A robotfűnyíró elhagyja a töltőbázist, 180 fokot fordul, és elkezd vágni a fűvet a vezeték felett.

A penge 5 alkalommal 2 másodpercig hangjelzést ad, mielőtt elindulna.

Miután a fűnyíró egy kört megtett a határoló vezeték körül, megérinti a töltőbázist, és 180 fokot fordul. Ezután a határoló vezeték mentén visszatér a töltőbázishoz, de ezúttal vágás nélkül. Ezután leáll és leparkol a töltőbázisban.

FONTOS INFORMÁCIÓK

Annak érdekében, hogy a legjobban vágja a fűvet a határoló drót mentén, győződjön meg róla, hogy eltávolít minden olyan akadályt a határoló drót közeléből, amely az ütközésérzékelő aktiválódását okozhatja, mint például ágak, kövek, játékok, gyümölcsök....

Az időzítő elindítása

Az időzítő beállításakor a következő sorrendben járjon el:

Melyik nap-> Melyik zóna-> Melyik időpont

1. Nyissa ki a kezelőpanel fedelét, és nyomja meg a **SET** gombot a főmenübe való belépéshez.
2. A kurzor a **IDŐZÍTŐ** szimbólumon van, nyomja meg a **SET** gombot az almenübe való belépéshez.



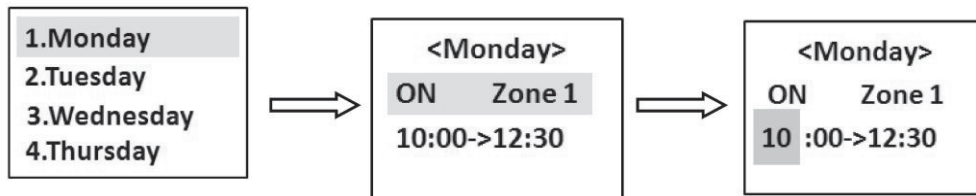

3. A kezelőpanelen a „Dátum / Idő” oldalon 106 bekezdésben leírtakhoz hasonló módon állíthatja be az időzítőt a fűnyírás különböző napokon és különböző zónákban történő elvégzéséhez.

Miután befejezte a beállítást, győződjön meg róla, hogy a robotfűnyíró megfelelően parkol a töltőbázison, így az automatikusan elindul, amikor eljön az ideje.

Megjegyzés:

1. Minden napra csak egy munkaterületet választhat ki.
(Egy adott napra bármelyik meghatározott zónát kiválaszthatja. Ha a területet nem osztja zónákra, a fő zóna előre be van állítva 1. zónának);
Ha egy adott napon nem szeretné levágni a fűvet, válassza a „OFF (KI)” lehetőséget a Zóna számára.
2. Minden napra csak egy munkaidőt állíthat be.

Ha az időzítő funkció első használata után úgy találja, hogy a fű nem vágódik jól egy zónában, kétféleképpen állíthatja be az időzítőt:

1. válassza ki a következő napot, hogy ismét ebben a zónában dolgozhasson;
2. hosszabbítsa meg a munkaidőt ebben a zónában, hogy a fűnyíró legközelebb hosszabb ideig kaszáljon ezen a területen.

A munkaidő és a gyepterület közötti összefüggésről bővebben lásd „Időzítő” oldalon 105 bekezdésben.

LEÁLLÍTÁS

Nyomja meg a **STOP** gombot, a robotfűnyíró leáll, és a késtárcsa is leáll.

Ha a fűnyírót a gyorsindítással indította el: Ha a **STOP** gomb megnyomása után újra el akarja indítani a fűnyírót a napi munkához, kövesse a „Gyors indítás” oldalon 107 bekezdésben leírt lépéseket.

Ha a fűnyíró az időzítővel indult: a **STOP** gomb megnyomása után nem folytatja a fennmaradó napi munkatervet, hanem a töltőbázisban marad, amíg a napi munkatervet nem törli és nem indítja el a Gyorsindítással, vagy automatikusan aktiválja a következő napra beállított időzítőt.

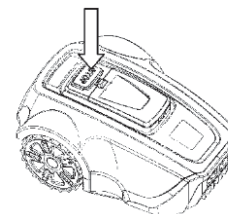

KIKAPCSOLÁS

1. Nyomja meg a **STOP** gombot
2. Kapcsolja ki a készüléket a hálózati kapcsoló 3 másodpercig történő lenyomva tartásával.

Mindig kapcsolja ki a robotfűnyírót, ha karbantartásra szorul, vagy ha ki kell mozgatni a munkaterületről.

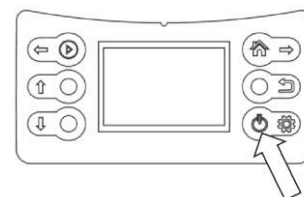

A VÁGÁSI MAGASSÁG BEÁLLÍTÁSA

A vágási magasság 3 és 5 cm között állítható.

Hogyan állítsa be a vágási magasságot:

1. A robotfűnyíró leállításához nyomja meg a **STOP** gombot, és nyissa fel a fedelet.
2. Forgassa el a gombot a magasság beállításához a kívánt pozícióba.
 - A vágási magasság növeléséhez forgassa az óramutató járásával megegyező irányba.
 - A vágási magasság csökkentéséhez forgassa az óramutató járásával ellentétes irányba.

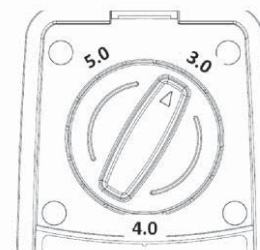

FONTOS INFORMÁCIÓK

Az új telepítést követő első héten a vágási magasságot MAX (5 cm) értékre kell állítani, hogy elkerülhető legyen a kerítőhuzal sérülése. Ezt követően a vágási magasságot fokozatosan, kétéhetente lehet csökkenteni, amíg el nem éri a kívánt magasságot.

8. KARBANTARTÁS

Rendszeresen ellenőrizze és tisztítsa a robotfűnyírót, és szükség esetén cserélje ki az elhasznált alkatrészeket a működési megbízhatóság javítása és a hosszabb élettartam biztosítása érdekében. A tisztítással kapcsolatos további információkért lásd „Tisztítás” oldalon 109 bekezdésben leírtakat.

Amikor elkezdi használni a robotfűnyírót, hetente egyszer ellenőrizni kell a pengét és a késeket. Ha a kopás alacsony volt ebben az időszakban, az ellenőrzési időköz meghosszabbítható.

Fontos, hogy a penge egyenletesen forogjon. A kések élei nem sérülhetnek meg. A kések élettartama jelentősen változik, és például a következőktől függ:

- Munkaidő és a munkaterület mérete
- A fű típusa
- Talajtípus
- Tárgyak, például tobozok, lehullott gyümölcsök, játékok, szerszámok, sziklák, gyökerek stb. jelenléte

A 300 m²-nél nagyobb területeken történő használat esetén a tipikus élettartam 2-4 hónap, kisebb területeken hosszabb.

A pengék cseréjére vonatkozó eljárás a „A kések cseréje” oldalon 110 bekezdésben található.

FONTOS INFORMÁCIÓK

A tompa késekkel végzett munka rosszabb kaszási eredményeket eredményez. A fű szélei nem vágódnak tisztán, és több energiára van szükség, ami azt eredményezi, hogy a robotfűnyíró nem vág le ekkora területet.

TÉLI TÁROLÁS

Robotfűnyíró

A robotfűnyírót alaposan meg kell tisztítani, mielőtt télire elrakja. Lásd „Tisztítás” oldalon 109.

Az akkumulátor működőképességének és élettartamának garantálása érdekében nagyon fontos, hogy a robotfűnyírót teljesen feltöltse, mielőtt télire tárolja. Lásd „Az akkumulátor feltöltése” oldalon 98.

Ellenőrizze a könnyen kopó alkatrészek, például a lapátok és a kerekek állapotát. Szükség esetén cserélje ki, hogy a robotfűnyíró jó állapotban legyen a következő szezon előtt.

Adjon egy kis korróziógátló olajat a késekhez és a késeket rögzítő csavarokhoz a korrózió megelőzése érdekében.

A robotfűnyíró működéséhez a megfelelő környezeti hőmérséklet 5-45 °C. Télen, ha a kertben a hőmérséklet tartósan 5 °C alatt marad, tárolja a fűnyírót száraz, fagymentes helyen, lehetőleg az eredeti csomagolásban.

FONTOS INFORMÁCIÓK

Az akkumulátort teljesen fel kell tölteni, mielőtt télire elraktározza. Ha az akkumulátor nincs teljesen feltöltve, károsodhat, és bizonyos esetekben akár használhatatlanná is válhat.

Töltőbázis

Tárolja benne a töltőbázist és a töltőadaptert. A határoló vezetékét a földben hagyhatja. A vezeték végeit meg kell védeni a nedvességtől, például egy zsíros edénybe helyezve.

Ha a töltőbázist nem lehet zárt térben tárolni, akkor azt egész télen le kell választani az áramellátásról.

TÉLI TÁROLÁS UTÁN

Az első használat előtt ellenőrizze a tisztítást, különösen a töltőbázis töltőcsapjait és a robotfűnyíróban lévő töltőcsíkokat. Ha a töltőcsapok vagy töltőcsíkok megégtek vagy bevonatosnak tűnnek, finom csiszolópapírral tisztítsa meg őket. Ellenőrizze azt is, hogy a robotfűnyírón a dátum és az idő helyesen van-e beállítva.

TISZTÍTÁS

Fontos, hogy a robotfűnyírót tisztán tartsa. Egy olyan fűnyíró, amelyre sok fű tapad, nem fog olyan jól megbirkózni a lejtőkkel. A tisztításhoz ajánlott keféket használni.

FONTOS INFORMÁCIÓK

A robotfűnyíró tisztításához soha ne használjon magasnyomású mosót vagy folyóvizet. Soha ne használjon oldószereket a tisztításhoz.

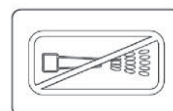

Alváz és késtárcsa

1. Kapcsolja ki a készüléket a hálózati kapcsoló  3 másodpercig történő lenyomva tartásával.
2. Viseljen védőkesztyűt.
3. Fordítsa a robotfűnyírót az oldalára.
4. Tisztítsa meg a késtárcsát és az alvázat egy mosogatókefével.

Ezzel egyidejűleg ellenőrizze, hogy a penge szabadon forog-e, és nem súrolja-e a pengevédőt.

Ha hosszú fűszálak vagy más tárgyak kerülnek a belsejébe, azok elzárhatják a lapátot.

Már egy nyhe fékhatás is nagyobb fogyasztáshoz és hosszabb fűnyírási időhöz vezet, és legrosszabb esetben megakadályozza, hogy a robotfűnyíró egy nagyobb gyepef lenyírjon.

Talp

Tisztítsa meg az alváz alját. Használjon ecsetet vagy nedves ruhát.

Kerekek

Tisztítsa meg az első és a hátsó kerekeket, valamint a konzolt vagy a tengelyt.

Ház

A test tisztításához használjon nedves, puha szivacsot vagy ruhát. Ha a test nagyon piszkos, szükség lehet szappanoldat vagy mosogatószer használatára.

Töltőbázis

Rendszeresen tisztítsa meg a töltőbázist a fűvektől, levelektől, gallyaktól és egyéb, a parkolást akadályozó tárgyaktól.

SZÁLLÍTÁS ÉS ELSZÁLLÍTÁS

Szállítás közben rögzítse a gépet. Fontos, hogy a robotfűnyíró ne mozogjon, például a gyepszőnyegek közötti szállítás során.

A benne lévő lítium-ion akkumulátorokra a veszélyes árukra vonatkozó jogszabályok követelményei vonatkoznak.

Kereskedelmi szállítás esetén, pl. harmadik felek, szállítmányozók által, különleges csomagolási és címkézési követelményeket kell betartani.

A szállított tétel előkészítésénél konzultáljon a veszélyes anyagokra szakosodott szakértővel. Tartsa be az összes érvényes nemzeti előírást is.

VIHAR ESETÉN

A robotfűnyíró és a töltőbázis elektromos alkatrészeinek károsodásának kockázatát csökkentendő, vihar esetén javasoljuk, hogy a töltőbázishoz vezető összes csatlakozást (tápegység és a határoló vezeték) válassza le.

A KÉSEK CSERÉJE



FIGYELEM

A cseréhez mindig csak az eredeti pengéket használja.

A robotfűnyírón három penge van, amelyek a késtárcsára vannak csavarozva. Mindhárom pengét egyszerre kell kicserélni a vágórendszer kiegyensúlyozásához.

A kések cseréjének menete:

1. Kapcsolja ki a készüléket a hálózati kapcsoló  3 másodpercig történő lenyomva tartásával.
2. Viseljen védőkesztyűt.
3. Fordítsa a robotfűnyírót fejjel lefelé.
4. Helyezze a kulcsot a penge két furatának egyikébe, és rögzítse a kulcs végét a késtárcsa védő hornyában, hogy megakadályozza a penge elfordulását.
5. Csavarja ki a késtárcsán lévő központi csavart, majd csavarja ki a kés rögzítő csavarjait egy laposfejű vagy keresztfejű csavarhúzóval.
6. Csavarozza be az új késeket és szerelje fel a késtárcsát.

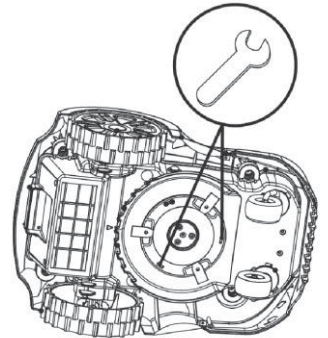

AZ AKKUMULÁTOR CSERÉJE

Az akkumulátor karbantartásmentes, de élettartama 2-4 évre korlátozódik.

Az akkumulátor élettartama a szezon hosszától és a robotfűnyíró napi üzemidejének számától függ. A hosszú szezon vagy a sok órás napi használat azt jelenti, hogy az akkumulátort gyakrabban kell cserélni.

FONTOS INFORMÁCIÓK

Töltse fel teljesen az akkumulátort a szezon végén, mielőtt télire elrakja.

Az akkumulátor cseréje

Ha a robotfűnyíró két töltés között a szokásosnál rövidebb ideig működik, akkor az akkumulátor öregszik, és ki kell cserélni. Az akkumulátor addig jó, amíg a robotfűnyíró képes a gyepeket jól lenyírni.



FONTOS INFORMÁCIÓK

Mindig csak eredeti elemeket használjon. A kompatibilitás más akkumulátorokkal nem garantálható.

1. Kapcsolja ki a készüléket a hálózati kapcsoló  3 másodpercig történő lenyomva tartásával.
2. Fordítsa a robotfűnyírót fejjel lefelé. Helyezze a robotfűnyírót puha, tiszta felületre, hogy elkerülje a készüléktest és a kijelzőburkolat megkarcolódását.
3. Tisztítsa meg az elemfedél környékét.
4. Csavarja ki az akkumulátor fedelén lévő két csavart, és vegye le a fedelet.
5. Húzza ki a régi akkumulátort, és húzza ki az akkumulátor és az alaplap közötti csatlakozókat.
6. Helyezze be az új eredeti akkumulátort, és csatlakoztassa vissza a csatlakozókat.
7. Szerelje vissza az akkumulátor burkolatot. Ha az elemfedél tömítése láthatóan sérült, az akkumulátor burkolatot ki kell cserélni.
8. Csavarja vissza az akkumulátor burkolatot tartó két csavart.

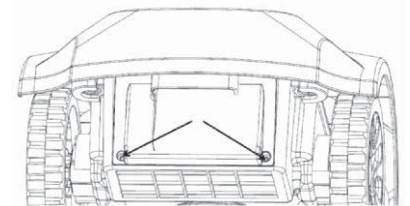

9. HIBAELEHÁRÍTÁS

Ez a fejezet számos hibakódot és hangjelzést sorol fel különböző időintervallumokkal, amelyek hiba esetén előfordulhatnak. Minden egyes hibakóddhoz fel van sorolva a lehetséges ok és a teendők.

Ez a fejezet felsorol néhány tünetet is, amelyek segíthetnek, ha a robotfűnyíró nem a várt módon működik.

HIBAKÓDOK

Az alábbiakban a robotfűnyíró kijelzőjén megjelenő hibakódok és a felmerülő problémák rövid leírása következik. Ha a fenti hibakódok bármelyike megjelenik, a fűnyíró 5 alkalommal, 1 másodpercenként hangjelzést is ad,

hogy felhívja rá a figyelmet. Nyomja meg a **BACK** () gombot a felületről való kilépéshez az aktuális hibakód megjelenítésével.

Ha ugyanaz a hibakód gyakran jelenik meg, forduljon a hivatalos márkakereskedőhöz vagy szervizhez.

Hibakód	Probléma	Ok	Lépések
Error 1 (1. hiba)	Nincsenek határolók	Nincs kapcsolat a határoló vezeték és a töltőbázis között	Állítsa vissza a kapcsolatot a határoló vezeték és a töltőbázis között
		A töltőadapter dugója meglazult vagy kihúzódtott a csatlakozóaljzatból.	Helyezze vissza a dugót az aljzatba.
		a határoló vezeték megszakadt	Kösse össze a megszakadt vezetékét.
		Kikapcsolás	A fűnyírót megfelelően parkolja le a töltőbázison, hogy felkészítse a következő indításra.
		Nem tért vissza a munkaterületre	Ellenőrizze a határvonal és a gyepterület szögét.
Error 2 (2. hiba)	Akadályérzékelési hiba	Hiba a PCBA akadályérzékelőben	Cserélje ki a régi PCBA panelt
Error 3 (3. hiba)	Ütközésérzékelési hiba	Hiba a PCBA akadályérzékelőben	Cserélje ki a régi PCBA panelt
		A PCBA ütészérezkelőt és az alaplapot összekötő vezeték elszakadt.	Cserélje ki a régi vezetékét
Error 4 (4. hiba)	Emelés	valaki felemelte a fűnyírót	tegye a fűnyírót a földre és indítsa újra
		Az első kerék tengelye beragadt (nem mozog simán)	Távolítsa el a tengelyről a sarat vagy a fűvet, és kenje be a tengelyt némi kenőanyaggal.
		Mindkét első kerék egy gödörbe vagy árokba szorult.	Szórjon a földet a gödörbe vagy az árokba.
Error 5 (5. hiba)	Túl nagy a lejtés	A lejtés 25°-nál nagyobb, a fűnyírót megemelték	A lejtők elkerülésére vonatkozó információkért tekintse át a „Lejtők” oldalon 94 és a „A határoló vezeték fektetése” oldalon 100 fejezeteket. Tegye a fűnyírót a földre és indítsa újra
Error 6 (6. hiba)	Felborulás	A lejtés nagyobb, mint 25°	A lejtők elkerülésére vonatkozó információkért tekintse át a „Lejtők” oldalon 94 és a „A határoló vezeték fektetése” oldalon 100 fejezeteket.
		Valaki felborította a fűnyírót	Fordítsa meg a fűnyírót, és indítsa újra
Error 7 (7. hiba)	Akkumulátor hiba	Akkumulátor önellenőrzési hiba észlelése	Cserélje ki a régi akkumulátort
Error 8 (8. hiba)	Határoló hiba	a munkaterületen kívül	Kapcsolja be a gépet a munkaterületen
Error 9 (9. hiba)	Lemezhiba	Hiba észlelése a főlemez önellenőrzése során	Cserélje ki a régi PCBA panelt
Error 10 (10. hiba)	Motorhiba	Hiba a motorvezérlő PCBA-jában	Cserélje ki a régi PCBA panelt
Error 11 (11. hiba)	Motorhiba	Hiba a motorvezérlő PCBA-ban vagy a motorban	Cserélje ki a régi PCBA-t vagy motort
Error 12 (12. hiba)	Töltési hiba	Az akkumulátor töltése blokkolt, mert a hőmérséklet túl magas vagy túl alacsony	Hagyja a fűnyírót árnyékban, és próbálja meg újra, amikor a környezeti hőmérséklet megfelelő lesz
Error 13 (13. hiba)	Rendszerhiba	Az alaplapi szoftver önellenőrzés során észlelt hiba	Cserélje ki a régi PCBA panelt

HIBA

Ha a robotfűnyíró nem a várt módon működik, kövesse az alábbi hibaelhárítási útmutatót.

Tünet	Ok	Lépések
A kijelzőn nem jelenik meg semmi	A kikapcsoló nincs bekapcsolva.	Kapcsolja be a főkapcsolót.
	Az akkumulátor töltöttsége túl alacsony.	A robotfűnyírót a feltöltéshez állítsa a töltőbázisra.
	Hiba a kijelzős PCBA lemezen	Cserélje ki a régi PCBA panelt
A robotfűnyíró nem indul el a START gomb megnyomásakor.	A töltőérintkezők nincsenek csatlakoztatva a töltőbemenetekhez (az akkumulátor szimbólum nem jelenik meg a villám szimbólum)	Vigye a fűnyírót közelebb a töltőbázisához.
	A napi munkához időzítő van beállítva	Az időzítő beállításainak módosítása a napi munka leállításával.
A robotfűnyíró átmegy a határoló vezetéken.	A határoló vezetékek keresztezik egymást	Helyesen fektesse le a határoló vezetéket
	Hiba a töltőbázis PCBA-lapján	Cserélje ki a régi PCBA-t vagy töltőbázist.
A naptár visszaállt a gyári beállításokra.	Az alaplapon lévő gombemlem lemerült.	Cserélje ki a régi gombemletet.
Az ütészérezelő nem működik	Az ütészérezelő rugója nem működik	Cserélje ki a régi rugót az ütözészérezelőben
	A mágnes kiesett az ütözészérezelőből	Telepítsen új mágnest
Problémák töltéskor	Az akkumulátort hosszú ideig használták, és elhasználódott	Cserélje ki a régi akkumulátort
	A robotfűnyíró nem tud megfelelően csatlakozni a töltőérintkezőkkel (az akkumulátor szimbólum nem jelenik meg a villám szimbólum)	Parkolja a robotfűnyírót tovább a töltőbázisban. Vagy telepítse újra a töltőbázist.
	a töltőérintkezők le vannak választva a belső PCBA-lemezről.	Csatlakoztassa újra vagy telepítse újra a PCBA-t
Nagy zaj	A kés megsérült	Cserélje ki a régi kést
	A késtárcsa megsérült	Cserélje ki a régi késtárcsát
	A magasságállító gomb elkopott	Cserélje ki a régi gombot.

10. MŰSZAKI ADATOK

Modellszám	FZRR 5650-A	FZRR 5950-A
Ideális gyepterület (m ²)	600	900
Maximális gyepterület (m ²)	900	1200
Névleges teljesítmény (W)	84	84
Akkumulátor típus	Li-Ion	Li-Ion
Névleges feszültség (V)	20	20
Az akkumulátor kapacitása (Ah)	2,0	4,0
Töltőadater paraméterei	Bemenet: 100–240 V~ 50/60 Hz, Kimenet: 21 V ugyanígy.	Bemenet: 100-240V~ 50/60 Hz, Kimenet: 21 V ugyanígy.
Töltőáram (A)	2,0	2,0
Elektromos biztonsági osztály	III	III
Töltési idő (perc)	60	120
Tipikus fűnyírási idő töltésenként (perc)	90	150
Kaszált terület töltésenként (m ²)	22,5	37,5
Kaszálási sebesség (m ² /h)	15	15
Üresjárat fordulatszám (ford./perc)	4000	4000
Vágási szélesség (cm)	17	17
Vágásmagasság (cm)	3-4-5	3-4-5
Kékek száma	3	3
Legkeskenyebb átjáró (cm)	50	50
A fűnyíró védelmi szintje	IPX4	IPX4
Töltőbázis	IPX4	IPX4
Töltő	IP67	IP67
Mért hangnyomásszint dB(A)	54,4	54,4
Garantált hangnyomásszint dB(A)	57	57
Lejtés	25°	25°
A határoló vezeték hossza (m)	150	200
Tűskék (mennyisége)	150	200
a határoló vezeték megengedett legnagyobb hossza	300	300
A fűnyíró méretei (cm, ho x szé x ma)	49 x 34 x 22	49 x 34 x 22
A fűnyíró tömege (kg)	6,8	7,2
Töltőbázis tömege (kg)	0,85	0,85
A csomagolás méretei (cm, ho x szé x ma)	60 x 41 x 32,5	60 x 41 x 32,5
Össztömeg (kg)	6,8	7,2

11. MEGSEMMISÍTÉS

UTASÍTÁSOK ÉS TÁJÉKOZTATÓ A HASZNÁLT CSOMAGOLÓANYAGOKRA VONATKOZÓAN

A használt csomagolóanyagokat az önkormányzat által kijelölt hulladéklerakó helyre helyezze el!

HASZNÁLT ELEKTROMOS ÉS ELEKTRONIKUS BERENDEZÉSEK MEGSEMMISÍTÉSE



Ez a jelzés a terméken vagy a kísérő dokumentációban azt jelzi, hogy az elektromos vagy elektronikus termék nem dobható háztartási hulladék közé. A helyes megsemmisítéshez és újrafelhasználáshoz ezen termékeket kijelölt hulladékgyűjtő helyre adja le. Az EU országokban vagy más európai országokban a termékek visszaválthatóak az eladóhelyen azonos új termék vásárlásánál. A termék helyes megsemmisítésével segít megelőzni az élőkönyezetre és emberi egészségre kockázatos lehetséges veszélyek kialakulását amelyek a hulladék helytelen kezelésével adódhatnak. További részletekről érdeklődjön a helyi hatóságnál vagy a legközelebbi gyűjtőhelyen. Az ilyen fajta hulladék helytelen megsemmisítése a helyi előírásokkal összhangban bírsággal sújtható.

Vállalkozások számára a Európai Unióban

Ha meg akarja semmisíteni az elektromos vagy elektronikus berendezést, kérje a szükséges információkat az eladójától vagy beszállítójától.

Megsemmisítés Európai Unión kívüli országban

Ez a jelzés az Európai Unióban érvényes. Ha meg akarja semmisíteni a terméket, kérje a szükséges információkat a helyes megsemmisítésről a helyi hivataloktól vagy az eladójától.



Ez a termék teljesíti minden rá vonatkozó EU irányelv alapvető követelményét.

Változtatások a szövegben, kivitelben és műszaki jellemzőkben előzetes figyelmeztetés nélkül történhetnek és minden módosításra vonatkozó jog fenntartva.

Eredeti nyelvű felhasználói kézikönyv.

