

*Smart phone not included

*Chytrý telefon není součástí příslušenství

* Smartfón nie je súčasťou príslušenstva

*Az okostelefon nem tartozék

*Smartfon nie stanowi elementu akcesoriów

EN ■ User Manual

Smart multi-channel thermo-hygrometer with wireless sensor

CZ ■ Uživatelská příručka

Chytrý vícekanálový teploměr-vlhkoměr s bezdrátovým snímačem

SK ■ Používateľská príručka

Inteligentný viackanálový teplomer-vlhkomer s bezdrôtovým snímačom

HU ■ Felhasználói kézikönyv

Intelligens többcsatornás hőmérő és páratartalom mérő vezeték nélküli érzékelővel

PL ■ Podręcznik użytkownika

Inteligentny wielokanałowy termometr-wilgotnościomierz z czujnikiem bezprzewodowym

TARTALOM

BIZTONSÁGI INTÉZKEDÉSEK	2
BEVEZETŐ	3
LEÍRÁS	4
KONZOL	4
LCD-KIJELZŐ	5
VEZETÉK NÉLKÜLI HŐMÉRSÉKLET ÉS PÁRATARTALOM ÉRZÉKELŐ	5
TELEPÍTÉS ÉS BEÁLLÍTÁS	6
A VEZETÉK NÉLKÜLI HŐMÉRSÉKLET ÉS PÁRATARTALOM ÉRZÉKELŐ TELEPÍTÉSE	6
A KONZOL BEÁLLÍTÁSA	7
KIEGÉSZÍTŐ VEZETÉK NÉLKÜLI ÉRZÉKELŐ (ÉRZÉKELŐK) (OPCIONÁLIS)	8
A KONZOL EGYÉB BEÁLLÍTÁSAI ÉS FUNKCIÓI	8
AZ ÓRA KÉZI BEÁLLÍTÁSA	8
AZ ÉBRESZTÉSI IDŐ BEÁLLÍTÁSA	9
AZ ÉBRESZTÉS AKTIVÁLÁSA	9
A VEZETÉK NÉLKÜLI ÉRZÉKELŐ JELENÉK VÉTELE	10
HŐMÉRSÉKLET/PÁRATARTALOM FUNKCIÓ	10
A MAX/MIN ÉRTÉKEK KIJELZÉSE	11
KALIBRÁLÁS	11
HÁTTÉRVILÁGÍTÁS	12
LCD KIJELZŐ FÉNYERŐ BEÁLLÍTÁSA	12
KARBANTARTÁS	12
ELEMCSERE	12
HIBAELHÁRÍTÁS	12
MŰSZAKI ADATOK	13
KONZOL	13
VEZETÉK NÉLKÜLI HŐMÉRSÉKLET ÉS PÁRATARTALOM ÉRZÉKELŐ	14

A FELHASZNÁLÓI KEZIKÖNYVRŐL

 E szimbólum figyelmeztetést jelent. A biztonságos használat érdekében mindig kövesse a jelen dokumentumban szereplő utasításokat.

 Ez a szimbólum a felhasználó számára hasznos ötletre hívja fel a figyelmet.



BIZTONSÁGI INTÉZKEDÉSEK



- Nyomatékosan javasoljuk, hogy olvassa el ezt a „Felhasználói kézikönyvet”, és tartsa biztonságos helyen. Sem a gyártó, sem a szállító nem vállal felelősséget az esetleges hibás értékekért, az adatok elvesztéséért az exportálás során, valamint az értékek helytelen mérésének esetleges következményeiért.
- A kézikönyvben megjelenített ábrák eltérhetnek a készülék tényleges megjelenésétől.
- A gyártó előzetes beleegyezése nélkül a kézikönyv tartalmát tilos sokszorosítani.

- A Felhasználói kézikönyv tartalma és a benne szereplő műszaki adatok előzetes figyelmeztetés nélkül változhatnak.
 - Ezt a terméket tilos orvosi célokra vagy a nyilvánosság tájékoztatására használni
 - A készüléket ne tegye ki túl nagy erő, por, hő vagy nedvesség hatásának.
 - Ne takarja le a szellőzőnyílásokat újsággal, függönyvel vagy hasonló tárgyakkal.
 - Ne merítse vízbe a készüléket. Ha folyadék ömlik rá, azonnal szárítsa meg egy puha, nem bolyhos ronggyal.
 - A készüléket ne tisztítsa dörzsölő vagy korrozív hatású anyagokkal.
 - Ne okozzon sérülést a készülék belső alkatrészeiben. Ez a jótállás elvesztését eredményezheti.
 - Ha bizonyos faanyagokra helyezi a készüléket, az nyomot hagyhat a felületen. Ezekért a károkért a készülék gyártója nem vállal felelősséget. Lásd a bútorgyártó utasításait a bútorkezeléshez.
 - Kizárólag a gyártó által javasolt tartozékokat használja.
 - Ez a termék kizárólag a mellékelt adapterrel használható: Gyártó: DONGGUAN SHIJI HUAXU ELECTRONICS FACTORY, Modell: HX075-0501000-AG-001.
 - A hálózati aljzatnak a készülék közelében és könnyen elérhetőnek kell lennie.
 - Ha cserealkatrészekre van szükség, ügyeljen arra, hogy a szerviztechnikus a gyártó által meghatározott alkatrészeket használja, amelyek azonos tulajdonságokkal rendelkeznek, mint az eredeti alkatrészek. A jóvá nem hagyott alkatrészek tüzet, áramütést vagy más veszélyt okozhatnak.
 - A termék nem játék. Tartsa gyermekektől távol.
 - A konzol csak beltéri használatra készült.
 - Helyezze a konzolt legalább 20 cm-re a legközelebbi személyektől.
 - A készülék csak legfeljebb 2 m magasságban történő telepítésre alkalmas.
 - A termék megsemmisítésekor gondoskodjon a speciális megsemmisítésre való leadásról.
- FIGYELEMEZTETÉS!** Ha az elemeket nem megfelelő típusúra cseréli, robbanásveszély fenyeget.
- Az elemeket ne tegye ki a használat, tárolás vagy szállítás során szélsőségesen magas vagy alacsony hőmérsékletnek és alacsony légnyomásnak nagy tengerszint feletti magasságban. Ellenkező esetben fennáll a robbanás vagy gyúlékony folyadék vagy gáz szivárgásának veszélye.
 - Ha az elemet tűzbe dobja, forró sütőbe teszi vagy mechanikusan szétzúzza vagy vágja, robbanást okozhat.
 - Az elemet ne nyelje le, a vegyi anyagok égési sérülést okozhatnak.
 - A termékben gombem van. Gombem lenyelése esetén már 2 óra alatt súlyos, akár halálos belső égési sérülés keletkezhet.
 - Az új és régi elemeket is tartsa gyermekektől távol.
 - Ha az elemtartó rekesz nem zárható le biztonságosan, ne használja tovább a terméket, és tartsa gyermekektől távol.
 - Ha arra gyanakszik, hogy az elemet lenyelték, vagy bejutott a test bármely részébe, azonnal forduljon orvoshoz.
 - Csak új elemeket tegyen be. Ne használjon vegyesen régi és új elemeket.
 - Az elhasznált elemeket az utasításoknak megfelelően semmisítse meg.
 - Ha az elemet nem megfelelő típusra cseréli, robbanás vagy gyúlékony folyadék- vagy gázszivárgás léphet fel.

BEVEZETŐ

Köszönjük, hogy ezt az OKOS többcsatornás meteorológiai állomást választotta. Ez a konzol beépített WiFi modul tartalmaz, és az intelligens rendszeren keresztül kompatibilis a Tuya IoT platformmal. A Tuya Smart alkalmazással bárholon megtekintheti a főkonzol és a vezeték nélküli érzékelő(k) hőmérsékletét és páratartalmát, megtekintheti a korábbi adatokat, magas/ alacsony riasztásokat állíthat be és feladatokat indíthat el.

Ez a rendszer egy vezeték nélküli hőmérséklet- és páratartalom-érzékelőt tartalmaz, és további 7 érzékelőt támogat (opcionálisan). A felhasználók figyelemmel kísérhetik és

beállíthatják a többszörös indító feladatokat, hogy további Tuya-kompatibilis eszköz(ök)et vezéreljenek meghatározott feltétel(ek) alapján.

A színes LCD-kijelző világosan és logikusan mutatja az értékeket, mivel ez egy valódi IoT-rendszer az Ön és otthona számára.

MEGJEGYZÉS:

Ez a használati útmutató hasznos információkat tartalmaz a termék helyes használatához és megfelelő karbantartásához.

Kérjük, olvassa el az egész kézikönyvet, hogy teljes mértékben megértse és kihasználhassa a készülék összes tulajdonságát, és tárolja biztonságos helyen a későbbi felhasználás céljából.

LEÍRÁS

KONZOL

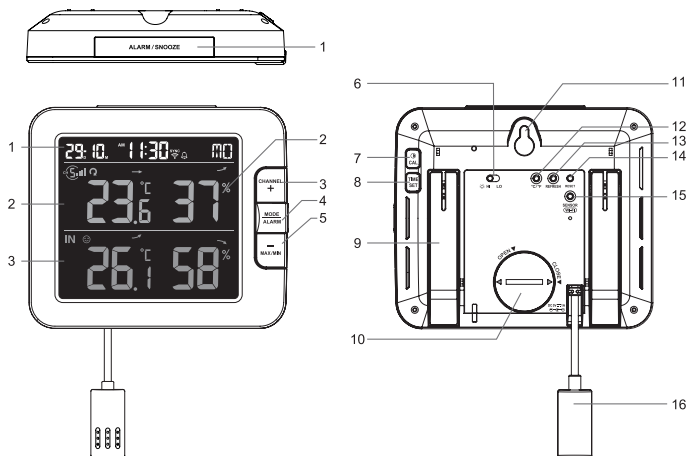

1. **[ALARM / SNOOZE]** (Ébresztés / Ismételt ébresztés) gomb
2. LCD-kijelző
3. **[CHANNEL / +]** (Csatorna +) gomb
4. **[MODE / ALARM]** (Üzem mód/Ébresztő) gomb
5. **[MAX / MIN / -]** gomb
6. **[HI / LO]** (Magas/Alacsony) tolékapcsoló
7. **[CAL]** (Kalibrálás) gomb
8. **[TIME SET]** (Időbeállítás) gomb
9. Asztali állvány
10. Az elemtartó fedele
11. Fali akasztó
12. **[°C / °F]** gomb
13. **[REFRESH]** (Frissítés) gomb
14. **[RESET]** (Visszaállítás) gomb
15. **[SENSOR / WI-FI]** (Érzékelő/Wi-Fi) gomb
16. Tápcsatlakozó

LCD-KIJELZŐ

1. Idő és dátum
2. Hőfok és páratartalom
3. Belső hőmérséklet és páratartalom

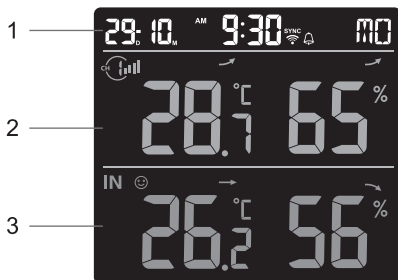

VEZETÉK NÉLKÜLI HŐMÉRSÉKLET- ÉS PÁRATARTALOM ÉRZÉKELŐ

1. Az átvitel állapotának LED-es kijelzése
2. Tartó a falra szereléshez
3. **[CHANNEL]** tolókapcsoló az 1., 2., 3., 4., 5., 6. és 7. csatorna érzékelőjéhez való hozzárendeléshez
4. **[RESET]** (Visszaállítás) gomb
5. Elemtartó rekesz

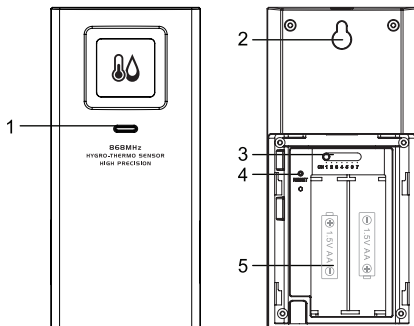

TELEPÍTÉS ÉS BEÁLLÍTÁS

A VEZETÉK NÉLKÜLI HŐMÉRSÉKLET ÉS PÁRATARTALOM ÉRZÉKELŐ TELEPÍTÉSE

1. Távolítsa el az elemtartó rekesz ajtaját az érzékelőről.
2. A csatornaváltó tolókapcsoló segítségével állítsa be az érzékelő csatornaszámát (pl. 1. csatorna)
3. Tegyen be az elemtartó rekeszbe 2 db AA elemet, ügyelve az elemtartó rekeszben ábrázolt polaritásra, és csukja be az elemtartó rekeszt.
4. Az érzékelő szinkronizálás módban lesz, és néhány percen belül beregisztrálható a konzolba. Az átvitel állapotának LED-es kijelzője 1-percenként villogni kezd.

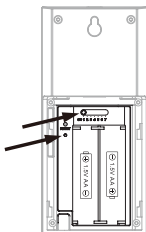

MEGJEGYZÉS:

- Az érzékelőcsatorna újbóli hozzárendeléséhez csúsztassa a csatorna tolókapcsolót az új csatorna pozíciójába, majd nyomja meg a **[RESET]** gombot az érzékelőn az új csatornaszám használatához.
- Az érzékelőket úgy helyezze el, hogy védett legyenek a közvetlen napfénytől, esőtől, hótól.
- Annak érdekében, hogy a konzol új beállítása során ne keletkezzen párosítási hiba az érzékelő/érzékelők és a konzol között, előbb kapcsolja be az érzékelő (érzékelők) tápellátását, majd nyomja meg a **[SENSOR/WIFI]** gombot a főegységben.

A VEZETÉK NÉLKÜLI HŐMÉRSÉKLET ÉS PÁRATARTALOM ÉRZÉKELŐ ELHELYEZÉSE

Fúrjon egy csavart a falba ott, ahová az érzékelőt akasztani szeretné.

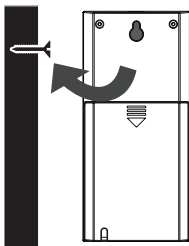

Akassza az érzékelőt erre a csavarra a falra szereléshez való tartó segítségével. Az érzékelőt az asztalra is állíthatja.



A KONZOL BEÁLLÍTÁSA

A TARTALÉK ELEM BEHELYEZÉSE

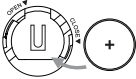
A tartalék akkumulátor biztosítja a konzol áramellátását az óraidő és dátum, a max./min rekordok és a kalibrációs érték tárolásához.

1. lépés	2. lépés	3. lépés
		
Egy pénzérme segítségével távolítsa el a konzol elemtartójának fedelét	Tegyen be egy új CR2032 gomb-elemet	Tegye vissza a fedelet a helyére.

MEGJEGYZÉS:

- A mentési elem megőrizheti a következőket: Idő és dátum, max./min. értékek és kalibrációs érték.
- A beépített memória megőrizheti: A router és a meteorológiai szerver beállításait.
- Ha a berendezést hosszabb ideig nem használja, kérjük, vegye ki belőle mindig a mentési elemeket. Kérjük, vegye figyelembe, hogy még akkor is, ha nem használja a készüléket, egyes beállítások, például az óra, a kalibrálás és a memóriánaplók lemerítik a mentési elemet.

A KONZOL BEKAPCSOLÁSA

1. Csatlakoztassa tápadapter a konzol bekapcsolásához.
2. A konzol bekapcsolásakor az összes szegmens megjelenik az LCD-képernyőn.
3. A konzol automatikusan átvált AP üzemmódba és érzékelő szinkronizálási módba.

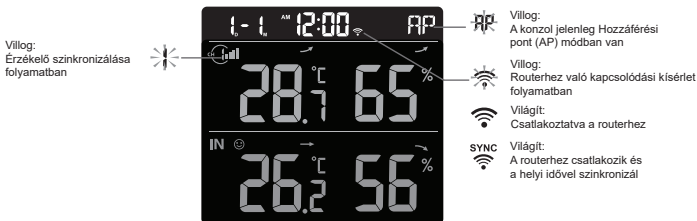

4. A vezeték nélküli érzékelő automatikusan párosodik a konzollal (kb. 1 perc alatt). A sikeres szinkronizálás után a kijelzőn a "--.°C --%" helyett az aktuális érték jelenik meg.

MEGJEGYZÉS:

Ha a konzol bekapcsolásakor semmi sem jelenik meg a kijelzőn. Egy hegyes eszközzel nyomja meg a [RESET] gombot. Ha ez nem segít, vegye ki a mentési elemet, és húzza ki az adaptert, majd kapcsolja vissza a konzolt.



ÚJRAINDÍTÁS ÉS A GYÁRI BEÁLLÍTÁSOK VISSZAÁLLÍTÁSA

A konzol újraindításához nyomja meg egyszer a **[RESET]** gombot, vagy egye ki a mentési elemet, majd húzza ki az adaptert. A gyári beállítások visszaállításához és az összes adat törléséhez nyomja meg és tartsa 6 másodpercig lenyomva a **[RESET]** gombot.

ELEMCSERE ÉS AZ ÉRZÉKELŐ MANUÁLIS PÁROSÍTÁSA

Ha kicseréli a vezeték nélküli érzékelő elemeit, mindig el kell végezni manuálisan az ismételt szinkronizálást.

1. Az érzékelőben minden elemet cseréljen ki újra.
2. Nyomja meg a **[SENSOR / WI-FI]** gombot a konzolon az érzékelők szinkronizálása üzemmód aktiválásához.
3. A konzol az elemek cseréje után (kb. 1 percen belül) újra regisztrálja az érzékelőt.

KIEGÉSZÍTŐ VEZETÉK NÉLKÜLI ÉRZÉKELŐ (ÉRZÉKELŐK) (OPCIONÁLIS)

Ez a konzol akár 7 vezeték nélküli érzékelőt is támogat.

1. Az új vezeték nélküli érzékelőn állítsa a csatornkapcsolót az új csatornaszámra
2. Az új érzékelőn nyomja meg a **[RESET]** gombot.
3. Nyomja meg a konzol hátulján a **[SENSOR / WI-FI]** gombot az érzékelő szinkronizálási mód aktiválásához
4. Várja meg, amíg az új érzékelő(k) párosításra kerül(nek) a konzollal. (Ez körülbelül 1 percet vesz igénybe)
5. Ha az új érzékelő(k) sikeresen csatlakoztatva vannak a konzolhoz, a hőmérséklet és a páratartalom ennek megfelelően jelenik meg.



MEGJEGYZÉS:

- Az érzékelő csatornájának száma nem ismétlődhet az érzékelők között. Részletes információkat „**A VEZETÉK NÉLKÜLI HŐMÉRSÉKLET ÉS PÁRATARTALOM ÉRZÉKELŐ TELEPÍTÉSE**” című részben talál
- Ez a konzol a kiegészítő vezeték nélküli érzékelők különböző típusait támogatja, ilyenek pl. a talajnedvesség-érzékelő. Ha kiegészítő érzékelőket szeretne párosítani, forduljon az eladóhoz a részletekért.

AZ ÉRZÉKELŐ (ÉRZÉKELŐK) ISMÉTELT SZINKRONIZÁLÁSA

Nyomja meg egyszer a **[SENSOR / WI-FI]** gombot az érzékelők szinkronizálási módjának aktiválásához a konzolon (a csatornaszám villog). A konzol újra regisztrálja a már párosított érzékelőket.

A VEZETÉK NÉLKÜLI ÉRZÉKELŐ ELTÁVOLÍTÁSA

A felhasználók bármely érzékelőt manuálisan törölhetnek a konzolról.

1. Nyomja meg a **[CHANNEL]** gombot és tartsa lenyomva, amíg a kiválasztott érzékelő kijelzője meg nem jelenik a konzolon.
2. Nyomja meg a **[REFRESH]** gombot és tartsa lenyomva 10 másodpercig, amíg a kiválasztott érzékelő kijelzője meg nem jelenik a konzolon. „ -- , -°C -- %”.

A KONZOL EGYÉB BEÁLLÍTÁSAI ÉS FUNKCIÓI

AZ ÓRA KÉZI BEÁLLÍTÁSA

Ezt a konzolt úgy tervezték, hogy az Ön helyi idejével szinkronizálva kapja meg a helyi időt. Ha offline állapotban szeretné használni, manuálisan is beállíthatja az időt és a dátumot. Az első indítás során tartsa lenyomva 6 másodpercig a **[SENSOR / WI-FI]** gombot, és várja meg, amíg a konzol visszatér a normál üzemmódba.

1. Normál üzemmódban kb. 2 másodpercig tartsa lenyomva a **[TIME SET]** gombot a beállítások megnyitásához.
2. A beállítás sorrendje: Időformátum 12/24 órás → Órák → Percek → Év → M-D/D-M formátum → Hónapok → Napok → Időszinkronizálás BEKAP/KIKAP → A nap nyelvei a héten.
3. A **[+]** vagy **[-]** gomb megnyomásával módosítsa az értéket. A gyors módosításhoz ezt a gombot nyomja meg és tartsa lenyomva.
4. A **[TIME SET]** gomb megnyomásával mentse el a beállítást és lépjen ki a beállítási módból, vagy várjon 60 másodpercet anélkül, hogy megnyomná bármelyik gombot, az automatikus kilépéshez.

MEGJEGYZÉS:

- Normál üzemmódban nyomja meg a **[TIME SET]** gombot az év és a nap megjelenítése közötti váltáshoz.
- A beállítás során a normál üzemmódba való visszatéréshez 2 másodpercig tartsa lenyomva a **[TIME SET]** gombot.

AZ ÉBRESZTÉSI IDŐ BEÁLLÍTÁSA

1. Az ébresztési idő beállítási módba való belépéshez normál időmegjelenítési módban nyomja meg a **[MODE / ALARM]** gombot, és tartsa lenyomva 2 másodpercig, amíg az órát jelző számjegyek villogni nem kezdenek.
2. A **[+]** vagy **[-]** gomb megnyomásával módosítsa az értéket. A gyors módosításhoz ezt a gombot nyomja meg és tartsa lenyomva.
3. Nyomja meg ismét a **[MODE / ALARM]** gombot a beállítási értékek percre váltásához; a perc számjegyei villogni kezdenek.
4. Az **[+]** vagy **[-]** gomb megnyomásával állítsa be a villogó számjegy értéket.
5. Nyomja meg a **[MODE / ALARM]** gombot a mentéshez és a beállításból való kilépéshez.

MEGJEGYZÉS:

- Ébresztő módban az LCD kijelzőn a „” ikon jelenik meg.
- Az ébresztési idő beállítása után az ébresztő funkció automatikusan bekapcsol.

AZ ÉBRESZTÉS AKTIVÁLÁSA

1. Normál módban tartsa lenyomva a **[MODE / ALARM]** gombot 5 másodpercig az ébresztési idő megjelenítéséhez.
2. Amikor megjelenik az ébresztési idő, nyomja meg ismét a **[MODE / ALARM]** gombot az ébresztési funkció aktiválásához.

	
Ébresztő kikapcsolva	Ébresztő bekapcsolva

Amint elérkezik a beállított ébresztési idő, az ébresztőóra csengeni kezd.

Az ébresztőórát az alábbi módon lehet beállítani:

- A hangjelzés automatikusan leáll 2 perc elteltével, ha nem csinál semmit; az ébresztő másnap újra megszólal.
- Az **[ALARM / SNOOZE]** gomb megnyomásával aktiválódik az ismételt ébresztés; az ébresztőóra 5 perc elteltével újra megszólal.
- Az **[ALARM / SNOOZE]** gomb 2 másodpercig tartó nyomva tartásával kikapcsolja az ébresztést; az ébresztőóra másnap újra megszólal.
- A **[MODE / ALARM]** gomb megnyomásával kikapcsolja az ébresztést; az ébresztőóra másnap újra megszólal.

MEGJEGYZÉS:

- Az ismételt ébresztés funkciót folyamatosan 24 órán keresztül használni lehet.
- Ismételt ébresztés üzemmódban az ébresztőóra ikonja „” folyamatosan villog.

A VEZETÉK NÉLKÜLI ÉRZÉKELŐ JELÉNEK VÉTELE

1. A vezeték nélküli érzékelő (érzékelők) jelének a konzol kijelzőjén megjelenő erősségét a következő táblázat ismerteti:

Vezeték nélküli érzékelő csatorna jelerőssége			
	Nincs jel	Gyenge jel	Jó jel

2. Ha a jel megszakad és 15 percen belül nem folytatódik, a jel ikon eltűnik. A hőmérséklet és páratartalom helyett az adott csatornára vonatkozóan „Er” felirat jelenik meg.
3. Ha a jel 48 órán belül áll vissza, az „Er” kijelzés tartósan megmarad. Cserélje ki az elemeket, majd nyomja meg a **[SENSOR / WI-FI]** gombot az érzékelő újrapárosításához.

TOVÁBBI CSATORNÁK MEGJELENÍTÉSE (VÁLASZTHATÓ FUNKCIÓ TOVÁBBI ÉRZÉKELŐK HOZZÁADÁSÁKOR)

A konzol 7 vezeték nélküli érzékelő párosítását támogatja. Ha 2 vagy több érzékelője van, nyomja meg normál módban a **[CHANNEL]** gombot a különböző vezeték nélküli csatornák közötti váltáshoz, vagy nyomja meg és tartsa 2 másodpercig lenyomva a **[CHANNEL]** gombot az automatikus ciklus üzemmódra váltáshoz, amely 4 másodperces időközönként mutatja a csatlakoztatott csatornákat.

Automatikus ciklus üzemmódban a konzol kijelzőjén a vezeték nélküli érzékelők csatornái részben a  ikon lesz látható. Nyomja meg a **[CHANNEL]** gombot az automatikus ciklus leállításához és az aktuális csatorna megjelenítéséhez.

HŐMÉRSÉKLET/PÁRATARTALOM FUNKCIÓ

- A hőmérséklet és a páratartalom értékek a csatornaszekcióban és a belső érzékelő szekcióban jelennek meg.
- A **[°C / °F]** gombbal válassza ki a hőmérséklet mértékegységét.
- Ha a hőmérséklet/páratartalom a mérési tartomány alatt van, a kijelzőn a „LO” felirat jelenik meg. Ha a hőmérséklet/páratartalom a mérési tartomány felett van, a kijelzőn a „HI” felirat jelenik meg.

KÉNYELMI SZINT JELZÉSE

A kényelmi szint jelzésének alapja a beltéri hőmérséklet és páratartalom – ezek határozzák meg a kényelmi szintet.

		
Túl hideg	Kellemes	Túl meleg

MEGJEGYZÉS:

- A kényelmi szint jelzés ugyanazon a hőmérsékleten változhat, a páratartalom függvényében.
- A 0 °C (32 °F) alatti vagy a 60 °C (140 °F) feletti hőmérsékleten a kényelmi szint nem jelenik meg.

A TENDENCIA JELZÉSE

A trendjelző az elmúlt 15 perc változásai alapján mutatja a hőmérséklet vagy a páratartalom alakulását.

		
Növekvő	Stabil	Süllyedő

A MAX./MIN. ÉRTÉKEK RÖGZÍTÉSE

Ez a konzol lehetővé teszi a MAX./MIN. értékek rögzítését egy napon belül és az utolsó visszaállítás óta.

MAX 	MIN 	MAX 	MIN 
Nappali MAX. érték	Nappali MIN. érték	MAX. érték az utolsó újraindítás óta	MIN. érték az utolsó újraindítás óta

A MAX./MIN. ÉRTÉKEK MEGJELENÍTÉSE

1. Normál üzemmódban nyomja meg a **[MAX / MIN]** gombot az előlapon az aktuális csatorna és a belső érzékelő napi MAX.bejegyzéseinek megjelenítéséhez.
2. Nyomja meg újra a **[MAX / MIN]** gombot az aktuális csatorna és a belső érzékelő napi MIN. bejegyzéseinek megjelenítéséhez.
3. Nyomja meg újra a **[MAX / MIN]** gombot a halmozott MAX. bejegyzések megjelenítéséhez.
4. Nyomja meg újra a **[MAX / MIN]** gombot a halmozott MIN. bejegyzések megjelenítéséhez.
5. A **[MAX / MIN]** gomb újbóli lenyomásával visszaállítja a normál módot.
6. A felhasználók egy másik érzékelő rekordjait is megtekinthetik, ha megnyomják a **[CHANNEL]** gombot.

MAX./MIN. VISSZAÁLLÍTÁS TÖRLÉSE

Tartsa nyomva 2 másodpercig a **[MAX / MIN]** gombot a kijelzőn megjelenő MAX. és MIN bejegyzési értékek visszaállításához.

MEGJEGYZÉS:

Az LCD kijelzőn a felvétel (felvételek) megjelenítésekor megjelenik a következő ikon is: **[MAX]** / **[MIN]**.

KALIBRÁLÁS

Ezzel kalibrálható a hőmérséklet és a páratartalom:

1. Normál üzemmódban tartsa lenyomva 2 másodpercig a **[CAL]** gombot a kalibrálási üzemmód megnyitásához – lásd lentebb.



2. Nyomja meg a **[+]** nebo **[-]** gombot válassza ki a belső érzékelőt vagy bármelyik csatornát.
3. A **[MODE / ALARM]** gomb megnyomásával válasszon a lehetőségek közül: Hőmérséklet / Páratartalom.
4. Miközben a hőmérséklet vagy a páratartalom villog, állítsa be a **[+]** vagy **[-]** a kompenzáció értékét.
5. Ha befejezte, nyomja meg a **[MODE / ALARM]** gombot a következő kalibráláshoz a fenti 2-4. lépés megismétlésével.
6. Nyomja meg a **[CAL]** gombot a normál üzemmóddhoz való visszatérésre.

HÁTTÉRVILÁGÍTÁS

A főegység háttérvilágítása a [HI / LO] tolókapcsoló segítségével állítható be, mellyel kiválaszthatja a megfelelő fényerőt:

- Tolja [HI] (Magas) állásba fényesebb háttérvilágításhoz.
- Tolja [LO] (Alacsony) állásba gyengébb háttérvilágításhoz.

LCD KIJELEZŐ FÉNYERŐ BEÁLLÍTÁSA

Normál üzemmódban nyomja meg a [☉/ CAL] gombot az LCD kijelző fényerejének beállításához az asztali állványon vagy falon történő legjobb megjelenítés érdekében.

KARBANTARTÁS

ELEMCSERE

Amikor az LCD kijelző CH részében megjelenik az alacsony elem töltöttségi szint jelzője „”, azt jelenti, hogy a vezeték nélküli érzékelő elemének feszültsége az aktuális csatormán alacsony. Cserélje ki az elemeket újakra.

HIBAELHÁRÍTÁS



Hiba	Megoldás
A belső vezeték nélküli érzékelő kapcsolata meg-megszakad vagy nem csatlakozik	<ol style="list-style-type: none">1. Biztosítsa, hogy az érzékelő az átviteli hatótávolságon belül legyen2. Biztosítsa, hogy az érzékelőn a megjelenített csatorna legyen kiválasztva3. Ha továbbra sem működik, állítsa vissza az érzékelőt, és szinkronizálja újra a konzollal.
A Wi-Fi kapcsolat beállítása	<ol style="list-style-type: none">1. Ellenőrizze a Wi-Fi jelet a kijelzőn – mindig világítania kell.2. Biztosítsa a kapcsolatot Wi-Fi routere 2,4G sávjához, ne pedig az 5G sávhoz.
A hőmérséklet vagy a páratartalom nem helyes	<ol style="list-style-type: none">1. Ne helyezze a konzolt vagy az érzékelőt hőforrás közelébe2. Ha az érzékelő még mindig nem mutat pontos értékeket, állítsa be az értéket kalibrációs üzemmódban.

MŰSZAKI ADATOK

KONZOL

Általános információk	
Méret (SZ × MA × MÉ)	130 × 112 × 27,5 mm
Súly	220 g (elemekkel együtt)
Fő tápellátás	DC 5 V, 1 A adapter
Tartalék elem	CR2032
Üzemi hőmérséklet-tartomány	-5 – 50 °C
Üzemi páratartalom tartomány	10–90 % RH
Támogatott érzékelők	- 1 vezeték nélküli hőmérséklet- és páratartalom-érzékelő (tartozék) - Legfeljebb 7 vezeték nélküli hőmérséklet- és páratartalom-érzékelő támogatása (opcionális)
VF frekvencia	868 MHz (EU vagy UK verzió)
Az időfunkciók specifikációja	
Az idő megjelenítése	ÓÓ: PP
Óra formátum	12 óra AM/PM vagy 24 óra
Dátum megjelenítés	NN/HH vagy HH/NN
Az időszinkronizáció módja	A szerver révén szerzi be a konzol az aktuális helye szerinti helyi időt
A hét napjainak nyelve	EN/DE/FR/ES/IT/NL/RU
Beltéri hőmérséklet	
Hőmérséklet mértékegység	°C és °F
Pontosság	< 0 °C vagy > 40 °C ±2 °C (< 32 °F vagy > 104 °F ±3,6 °F) 0–40 °C ±1 °C (32–104 °F ±1,8 °F)
Felbontás	°C/°F (1 tizedesjegy)
Beltéri páratartalom	
A páratartalom mértékegysége	%
Pontosság	1–20 % RH ±6,5 % RH 25 °C (77 °F) hőmérsékleten 21–80 % RH ±3,5 % RH 25 °C (77 °F) hőmérsékleten 81–99 % RH ±6,5 % RH 25 °C (77 °F) hőmérsékleten
Felbontás	1%
A Wi-Fi kapcsolat specifikációja	
Standard	802.11 b/g/n
Üzemelési frekvencia:	2,4 GHz
Támogatott router biztonsági típus	WPA/WPA2, OPEN, WEP (a WEP csak a hexadecimális jelszót támogatja)
Alkalmazási specifikációk	
Támogatott alkalmazások	- Sencor HOME - Tuya Smart, Smart Life
Támogatott alkalmazási platform	Android okostelefon iPhone

VEZETÉK NÉLKÜLI HŐMÉRSÉKLET- ÉS PÁRATARTALOM ÉRZÉKELŐ

Méret (SZ × MA × MÉ)	58 × 125 × 19 mm
Súly	144 g (elemekkel együtt)
Fő tápellátás	2× 1,5V AA típusú elem (Ajánlott az alkáli elemek használata)
Meteorológiai adatok	Hőfok és páratartalom
VF hatótávolság	Közvetlen távolság 150 m
VF frekvencia	868 MHz (EU vagy Egyesült Királyság)
Átvitel intervallum	60 másodperc
Üzemi hőmérséklet-tartomány	-40-60 °C (-40-140 °F) Nem tölthető lítium elemek szükségesek
Üzemi páratartalom tartomány	RH 1 % – 99 % kondenzáció nélkül
Csatorna hőmérséklete (vezeték nélküli érzékelő)	
A hőmérséklet mértékegysége	°C és °F
Pontosság	-40-60 °C ±0,4 °C (-40-140 °F ±0,7 °F)
Felbontás	°C/°F (1 tizedesjegy)
Csatorna páratartalom (vezeték nélküli érzékelő)	
A páratartalom mértékegysége	%
Pontosság	1-90 % RH ±2,5 % RH 25 °C (77 °F) hőmérsékleten 90-99 % RH ±3,5 % RH 25 °C (77 °F) hőmérsékleten
Felbontás	1%

Az adapter műszaki adatai:

A gyártó neve vagy védjegye, cégjegyzékszám és címe:	Dongguan Shijie Hua Xu Electronics Factory, No. 200, Technology East Road, Shijie Town, Dongguan City, Guangdong P.R. Kína
A modell jelölése:	HX075-0501000-AG-001
Bemeneti feszültség:	AC 100-240 V
Bemeneti váltakozó frekvencia:	50/60 Hz
Kimeneti feszültség:	DC 5,0 V
Kimenő áramerősség:	1,0 A
Kimeneti teljesítmény:	5,0W
Átlagos hatékonyság aktív üzemmódban:	≥ 73,62 %
Hatékonyság alacsony terhelés mellett (10%):	64,93%
Energiafogyasztás üresjáratban:	≤ 0,01 W

A HASZNÁLT CSOMAGOLÓANYAGOKRA VONATKOZÓ MEGSEMISÍTÉSI UTASÍTÁSOK ÉS TÁJÉKOZTATÓ

A csomagolóanyagot vigye hulladékudvarba ártalmatlanításra.

HASZNÁLT ELEKTROMOS ÉS ELEKTRONIKUS BERENDEZÉSEK MEGSEMISÍTÉSE



Ez a jel a terméken, annak tartozékain vagy csomagolásán azt jelenti, hogy a terméket nem szabad a többi háztartási hulladékkal azonos módon kezelni. Kérjük, hogy a terméket adja le elektromos és elektronikus berendezéseket újrahasznosító gyűjtőtelepen. Egyes uniós országokban vagy más európai országokban a régi terméket visszaviheti a helyi kiskereskedőnek, ha új, egyenértékű terméket vásárol. A termék megfelelő módon történő megsemmisítésével segít megőrizni az értékes természeti erőforrásokat, és hozzájárul a nem megfelelő hulladék-megsemmisítés által okozott esetleges negatív környezeti és egészségügyi hatások megelőzéséhez. További részletekért forduljon a helyi önkormányzathoz vagy a legközelebbi hulladék-megsemmisítő gyűjtőtelephez. Az ilyen típusú hulladék nem megfelelő megsemmisítése esetén a törvény szerint bírság szabható ki.

Az Európai Unió országaiban működő vállalatok számára

Ha elektromos vagy elektronikus berendezést kíván megsemmisíteni, kérjen információt a termék eladójától vagy forgalmazójától.

Megsemmisítés az Európai Unión kívüli országban

A termék megfelelő megsemmisítésével kapcsolatos információkért forduljon a helyi hatóságokhoz vagy a kereskedőhöz.



Ez a termék megfelel az EU követelményeknek.

A FAST ČR, a.s. ezúton kijelenti, hogy az SWS 8600 SH rádiókészülék típus összhangban van a 2014/53/ EU irányelvvel. Az EU megfelelőségi nyilatkozat teljes szövegét az alábbi weboldalon találja: www.sencor.com

A szövegben, kivitelben és műszaki jellemzőkben előzetes figyelmeztetés nélkül változtatások történhetnek, és az ilyen változtatások jogát fenntartjuk.

Az eredeti verzió a cseh.

Gyártó: FAST ČR, a. s., U Sanitasu 1621, Říčany 251 01, Cseh Köztársaság

Szakszervezetek: A szakszervezetekre vonatkozó részletes információk a www.sencor.com weboldalon találhatóak.

SENCOR®

HU Jótállási jegy

1. A termék gyártója: **FAST ČR, a.s.**, U Sanitasu 1621, 25101 Říčany, Czech Republic, **FAST Hungary Kft.** H-2310 Szigetszentmiklós, Kántor út 10. Tel.: 06-23-330-905; 06-23-330-830, Fax: 06-23-330-827, E-mail: szerviz@fashungary.hu
2. A **FAST Hungary Kft.** (2310 Szigetszentmiklós, Kántor út 10.) mint a termék magyarországi importőre a jótállási jegyen feltüntetett típusú és gyártási számú készülékre jótállást biztosít a **fogyasztók számára** az alábbi feltételek szerint:
3. A FAST Hungary Kft. a termékre a fogyasztó részére történő átadástól (vásárlástól), illetve ha az üzembe helyezést a terméket értékesítő vállalkozás vagy annak megbízottja végzi, az üzembe helyezéstől számított **24 hónapig, míg 250.001,- Ft eladási ártól 36 hónapig** tartó időtartamra **vállal** jótállást. Ha a terméket a fogyasztó az átadástól számított fél éven belül helyeztetni üzembe, akkor a jótállási határidő a termék átadásától kezdődik. A termék **alkotórészeire és tartozékaira** (pl. akkumulátor) az általunk vállalt jótállási idő **12 hónap, azzal, hogy az elemekre az általunk vállalt jótállás nem terjed ki.** Minden olyan termékünk (illetve annak alkotórésze vagy tartozéka), amely szerepel az egyes tartós fogyasztási cikkekre vonatkozó kötelező jótállásról szóló 151/2003. (IX.22.) Korm. rendelet **(Rendelet)** 1. sz. mellékletében és vételára a bruttó **10.000,- Ft-ot eléri**, tartós fogyasztási cikknek minősül, és mint ilyen, **kötelező jótállás** hatálya alá is tartozik (a termék árától függően 100.000,- Ft-ig 1 évig, 100.001,- Ft - 250.000,- Ft között 2 évig, illetve 250.001,- Ft-tól 3 évig tart a kötelező jótállás). Az általunk vállalt jótállás a 10.000,- Ft vételár alatti vagy a Rendeletben nem szereplő egyéb termékek esetén a teljes 24 hónap tekintetében, míg a Rendeletben szereplő 10.000,- Ft vételárát elérő és 100.000,- Ft vételárát meg nem haladó termékek esetén a 13-24 hónap közti időtartamra önként vállalt jótállás. Önként vállalt jótállás továbbá a termékek alkotórészeire és tartozékaira vonatkozó jótállás, ha a Rendeletben szereplő termékek alkotórészeinek vagy tartozékának vételára a bruttó 10.000,- Ft-os vételárát nem éri el, továbbá ha a termék maga a Rendeletben nem szerepel.
4. A jótállási igény (alábbi 6.(i) és 6.(ii) pontok) a jótállási jeggyel, az átadástól (ha releváns az üzembe helyezéstől) számított **(i)** 1 évig - 100.000,- Ft eladási árat meg nem haladó termék esetén; **(ii)** 2 évig - 250.000,- Ft eladási árat meg nem haladó termék esetén; **(iii)** 3 évig - 250.000,- Ft eladási árat meghaladó termék esetén a terméket **értékesítő vállalkozásnál, kijavítási igény esetén annak székhelyén, vagy bármely telephelyén, fióktelepén, illetve kijavítási és csere igény esetén a jótállási jegyen feltüntetett hivatalos szerviznél közvetlenül is érvényesíthető.** Az előző (i) pont szerinti esetben, azaz **100.000,- Ft eladási árat meg nem haladó termékekre** a kötelező jótállási időn felüli további egy éves önkéntes jótállási idő esetén **jótállási igényként a 13. hónaptól a 24. hónapig kizárólag csere és javítás** érvényesíthető, amely igényekkel Ön az értékesítő vállalkozáshoz vagy a hivatalos szervizhez is fordulhat.
5. A jótállási jegy szabálytalan kiállítása vagy a jótállási jegy fogyasztó rendelkezésére bocsátásának elmaradása a jótállás érvényességét nem érinti. Jótállási jegy hiányában a fogyasztói szerződés megkötését bizonyítottan kell tekinteni, ha a fogyasztó bemutatja a termék ellenértékének megfizetését hitelt érdemlően igazoló bizonylatot. Mindezek érdekében kérjük tisztelt Vásárlóinkat, hogy őrizzék meg a fizetési bizonylatot is.
6. Hibás teljesítés, a jótállási időn belüli meghibásodás esetén a fogyasztó - választása szerint - **(i)** a hibás termék díjmentes **kijavítását vagy kicserélését** követelheti, kivéve, ha a választott igény teljesítése lehetetlen, vagy ha az a kötelezettnek másik jótállási igény teljesítésével összehasonlítva aránytalan többletköltséget eredményezne, figyelembe véve a szolgáltatott dolog hibátlan állapotban képviselt értékét, a szerződésszegés súlyát és a jótállási igény teljesítésével a fogyasztónak okozott érdeksérelmet; **vagy (ii)** a szerződésszegés súlyához igazodva megfelelő **árteszllítást** igényelhet, vagy **elállhat** a szerződéstől: ha a kötelezett a kijavítást vagy a kicserélést nem vállalata, vagy a termék szerződésszerűvé tételét a javítás vagy csere lehetetlen vagy aránytalan többletköltséget eredményező voltára hivatkozással megtagadta, vagy a körülményekből nyilvánvaló, hogy e kötelezettségének megfelelő észszerű határidőn belül, a fogyasztó érdekeit kímélve vagy a fogyasztónak okozott jelentős érdeksérelem nélkül nem tud eleget tenni, vagy írásbelten hiba merült fel, annak ellenére, hogy a kötelezett megkísérelte a termék szerződésszerűvé tételét, vagy ha

a fogyasztónak a kijavításhoz vagy kicseréléshez fűződő érdeke megszűnt, illetve ha a teljesítés hibájának súlyossága indokolta teszi az árleszállítást vagy az elállást. A fogyasztó akkor is jogosult a 6.(ii) alpont szerint megfelelő árleszállítást igényelni, illetve elállni a szerződéstől, ha a kötelezett bár elvégezte a kijavítást vagy a cserét, azonban ennek során részben vagy egészben nem teljesítette a kicserélt áru saját költségére történő visszavételének biztosítására vonatkozó kötelezettségét, valamint ha a hiba felismerhetővé válása előtt jellegetek és céljának megfelelően üzembe helyezett áru esetén a kötelezett a hibás áru eltávolítására és a cseréként szállított vagy javított áru üzembe helyezésére, vagy az eltávolítás, illetve üzembe helyezés költségeinek viselésére vonatkozó kötelezettségét nem teljesítette. Jelentéktelen hiba miatt ellállásnak nincs helye. A fogyasztó elállási igénye esetén annak bizonyítására, hogy a hiba jelentéktelen, a vállalkozás köteles. A fogyasztó a választott jogáról másira térhet át. Az áttéréssel okozott költséget köteles a jótállási igény kötelezettjének megfizetni, kivéve, ha az áttérésre a jótállásra kötelezett adott okot, vagy az áttérés egyébként indokolt volt.

7. A fogyasztó jogosult a vételár még fennmaradó részét – a szerződésszegés súlyához igazodva – részben vagy egészben visszatartani mindaddig, amíg a vállalkozás nem tesz eleget a teljesítés szerződésszerűségével és a hibás teljesítéssel kapcsolatos kötelezettségeinek.
8. Amennyiben a hiba az áru egy meghatározott részét érinti, és annak tekintetében az elállási jog gyakorlásának feltételei fennállnak, a fogyasztó csak a hibás áru tekintetében állhat el a szerződéstől; azonban a hibás áruval együtt szerzett bármely egyéb áru vonatkozásában is állhat akkor, ha a fogyasztótól nem várható el ésszerűen, hogy csak a szerződésnek megfelelő árukat tartsa meg. A fogyasztó az elállásra vonatkozó jogát az értekesítő vállalkozásnak címzett, a döntést kifejező jognyilatkozattal gyakorolhatja. Ellállás esetén a fogyasztónak az értekesítő vállalkozás költségére vissza kell szolgáltatnia a vállalkozás részére az érintett árut, az értekesítő vállalkozás pedig köteles haladéktalanul visszatéríteni a fogyasztó részére az érintett áru vonatkozásában teljesített vételárat, amint az árut vagy az áru visszaküldését alátámasztó igazolást átvette. Árleszállítás esetén az árleszállítás akkor megfelelő (arányos), ha annak összege megegyezik a fogyasztónak a szerződésszerű teljesítés esetén járó, valamint a fogyasztó által ténylegesen kapott áru értékének különbözetével.
9. Kötelező jótállás esetén a vállalkozás a fogyasztó nála bejelentett jótállási igényéről jegyzőkönyvet köteles felvenni a fogyasztó és a vállalkozás közötti szerződés keretében eladott dolgokra vonatkozó szavatossági és jótállási igények intézésének eljárási szabályairól szóló jogszabály szerinti tartalommal.
10. Ha a kötelező jótállási időtartam alatt a termék első alkalommal történő javítása során megállapítást nyer, hogy a termék nem javítható, a fogyasztó eltérő rendelkezése hiányában a termék a megállapítást követő 8 napon belül kicserélésre kerül. Ha a termék cseréjére nincs lehetőség, a fogyasztó által bemutatott, a termék ellenértékének megfizetését igazoló bizonylaton feltüntetett vételárat nyolc napon belül kell a fogyasztó részére visszatéríteni.
11. Ha a kötelező jótállási időtartam alatt a termék három alkalommal történő kijavítást követően ismét meghibásodik, a fogyasztó eltérő rendelkezése hiányában, valamint ha a fogyasztó a vonatkozó jogszabályok szerint nem igényli a vételár arányos leszállítását, a termék 8 napon belül kicserélésre kerül. Ha a termék kicserélésére nincs lehetőség, a fogyasztó által bemutatott, a termék ellenértékének megfizetését igazoló bizonylaton feltüntetett vételárat nyolc napon belül kell a fogyasztó részére visszatéríteni.
12. Ha a kötelező jótállási idő alatt a termék kijavítására a kijavítási igény közlésétől számított 30. napig nem kerül sor, a fogyasztó eltérő rendelkezése hiányában a terméket a 30 napos határidő eredménytelen elteltét követő nyolc napon belül cserélni kell. Ha a termék cseréjére nincs lehetőség, a fogyasztó által bemutatott, a termék ellenértékének megfizetését igazoló bizonylaton feltüntetett vételárat a 30 napos kijavítási határidő eredménytelen elteltét követő nyolc napon belül kell a fogyasztó részére visszatéríteni.
13. A fogyasztó a hiba felfedezését követően késedelem nélkül, legkésőbb a felfedezéstől számított 2 hónapon belül köteles a hibát közölni. A közlés késedeleméből eredő kárért a jogosult (fogyasztó) felelős. A bejelentés kapcsán kérjük vegye figyelembe, hogy **a jótállási igény kizárólag a jótállási határidőben** (tehát a termék árától függően 24 vagy 36 hónapig, illetve alkotórész, tartozék esetén 12 hónapig) **érvényesíthető! Mindazonáltal a kötelező jótállási határidő meghosszabbodik a javításra átadás napjától kezdve azzal az idővel, amely alatt a fogyasztó a terméket a hiba miatt rendeltetészerűen nem használhatta.** Ha a jótállásra kötelezett jótállási kötelezettségének megfelelő határidőben nem tesz eleget, a jótállási igény a fogyasztó erre irányuló felhívásában tűzött megfelelő határidő elteltétől számított 3 hónapon belül akkor is érvényesíthető bíróság előtt, ha a jótállási idő már eltelt. E határidő elmulasztása jogvesztéssel jár.
14. A jótállási kötelezettség teljesítésével kapcsolatosan felmerülő költségek a jótállás kötelezettjét terhelik. A jótállásból eredő jogok érvényesíthőségének nem tehető feltételévé a fogyasztási cikk felbontott csomagolásának a fogyasztó általi visszaszolgáltatása.

15. A 151/2003. (IX.22.) Korm.rendeletben meghatározott tartós fogyasztási cikk meghibásodása miatt a vásárlástól (üzembe helyezéstől) számított három munkanapon belül érvényesített csereigény esetén a kötelezett nem hivatkozhat aránytalan többletköltségre, hanem köteles a tartós fogyasztási cikk kicserélni, feltéve, hogy a meghibásodás a rendeltetésszerű használatot akadályozza (és a csere nem lehetetlen).
16. Kijavítás esetén a fogyasztási cikkbe csak új alkatrész kerülhet beépítésre. A fogyasztónak a hibás árut a kijavítás vagy kicserélés érdekében a kötelezett rendelkezésére kell bocsátania. A kijavítást vagy kicserélést – a dolog tulajdonságaira és a jogosult által elvárható rendeltetésére figyelemmel megfelelő határidőn belül, a fogyasztó érdekeit kímélve kell elvégezni. A kötelező jótállás keretében javítási- vagy csereigény esetén törekedni kell arra, hogy a kijavítás vagy kicserélés (a fenti 10.,11.,12. pontokban foglaltak sérelme nélkül) 15 napon belül megtörténjen. Ha a kötelező jótállás keretében érvényesített javítás vagy a csere időtartama a 15 napot meghaladja, akkor legkésőbb a 15. napon tájékoztatni kell a fogyasztót a kijavítás vagy a csere várható időtartamáról. A tájékoztatás a fogyasztó előzetes hozzájárulása esetén elektronikus úton, vagy a fogyasztó általi átvétel igazolására alkalmas más módon történik. A rögzített bekötésű, illetve a 10kg-nál súlyosabb, vagy tömegközlekedési eszközön kézi csomagként nem szállítható fogyasztási cikket – járművek kivételével - az üzemeltetés helyén kell megjavítani. Ha a javítás az üzemeltetés helyén nem végezhető el, a le- és felszerelésről, valamint az el- és visszaszállításáról az értékesítő vállalkozás, vagy – a javítószolgáltatátnál közvetlenül érvényesített javítási igény esetén – a javítószolgálat gondoskodik.
17. Nem tartozik jótállás alá a hiba és a jótállásra kötelezett mentesül a jótállási kötelezettség alól, ha bizonyítja, hogy **a hiba oka** a vállalkozás által történt teljesítést (termék fogyasztó részére történő átadását) követően keletkezett, így például ha a hibát ■ nem rendeltetésszerű használat, használati útmutató figyelmen kívül hagyása, helytelen szállítási vagy tárolás, leejtés, rongálás, elemi kár, készüléken kívülről ok (pl. hálózati feszültség megengedetnél nagyobb ingadozása) ■ fogyasztó (vagy más, az értékesítő vállalkozástól független személy) által történt szakszerűtlen üzembe helyezés (feltéve, hogy a szakszerűtlen üzembe helyezés nem a használati-kezelési útmutató hibájára vagy hiányára vezethető vissza) ■ illetéktelen átalakítás, beavatkozás, nem hivatalos szerviz által végzett szakszerűtlen javítás ■ fogyasztó feladatát képező karbantartási munkák elmulasztása ■ normál, természetes elhasználódásra visszavezethető (pl. elem lemerülése) vagy üzemszerű kopásnak tulajdonítható meghibásodás okozta. Ha a dolog meghibásodásában a jogosultat (fogyasztót) terhelő karbantartási kötelezettség elmulasztása is közrehatott, a jótállási kötelezettség teljesítésével felmerült költségeket közrehatása arányában a jogosult köteles viselni, ha a dolog karbantartására vonatkozó ismeretekkel rendelkezett, vagy ha a kötelezett e tekintetben tájékoztatási kötelezettségének eleget tett. A jótállás a fogyasztó jogszabályból eredő jogait, így különösen a Polgári Törvénykönyv szerinti kellékszavatossági (Ptk. 6:159. § - 6:167.§) illetve termékszavatossági jogait (Ptk. 6:168.§ - 6:170.§), és ezek jogszabályban előírtak szerinti térítésmentes gyakorlását nem érinti. A jótállás nem érinti továbbá a fogyasztónak a hibás teljesítésből eredő kártérítési jogait. A jótállásból eredő jogokat a fogyasztási cikk tulajdonosa érvényesítheti, feltéve, hogy fogyasztónak minősül.
18. Tájékoztatjuk, hogy a fogyasztóvédelmi törvényben meghatározott fogyasztói jogvita bíróságon kívüli rendezése érdekében Ön a megyei (fővárosi) kereskedelmi és iparkamarák által működtetett békéltető testület eljárását is kezdeményezheti (a békéltető testületek elérhetősége és további tájékoztatás: <https://bekeltetes.hu/index.php?id=testuletek>, és https://www.fogyasztovedelem.kormany.hu/#/bekelteto_testuletek).

A kereskedő tölti ki

Termék megnevezése:.....

Vételár:

Típus:

Gyártási szám:.....

Vásárlást igazoló bizonylat száma:.....

Szerződés-kötés időpontja:.....

Az átadás időpontja: 20.....hó.....nap. Az üzembe helyezés időpontja: 20.....hó.....nap

Kereskedő bélyegzője:..... Kereskedő aláírása:.....

Kereskedő címe:.....

Javítás esetén alkalmazandó

A kereskedő vagy szerviznél történő közvetlen bejelentés esetén a szerviz tölti ki

1. kijavítási igény

A jótállási igény bejelentésének időpontja:

Javításra átvétel időpontja:

Hiba oka:

Javítás módja:

A termék fogyasztó részére való visszaadásának időpontja:

Szerviz pecsétje:

Kereskedő pecsétje:

2. kijavítási igény

A jótállási igény bejelentésének időpontja:

Javításra átvétel időpontja:

Hiba oka:

Javítás módja:

A termék fogyasztó részére való visszaadásának időpontja:

Szerviz pecsétje:

Kereskedő pecsétje:

3. kijavítási igény

A jótállási igény bejelentésének időpontja:

Javításra átvétel időpontja:

Hiba oka:

Javítás módja:

A termék fogyasztó részére való visszaadásának időpontja:

Szerviz pecsétje:

Kereskedő pecsétje:

Kicserélés esetén alkalmazandó

A jótállási igény kicseréléssel került rendezésre.

A csere időpontja:

Kereskedő bélyegzője

Szerviz bélyegzője:

Kicserélés esetén alkalmazandó

A jótállási igény kicseréléssel került rendezésre.

A csere időpontja:

Kereskedő bélyegzője

Szerviz bélyegzője:

A termék gyártója:

FAST ČR, a.s., U Sanitasy 1621, 25101 Říčany, Czech Republic

FAST Hungary Kft. H-2310 Szigetszentmiklós, Kántor út 10. Tel.: 06-23-330-905; 06-23-330-830

Fax: 06-23-330-827, E-mail: szerviz@fasthungary.hu