

# SENCOR®

SCM 5501BL



MOBIL KOMPRESSZOROS AUTÓHŰTŐ  
Az eredeti útmutató fordítása



**SENCOR®**

**SCM 5501BL**

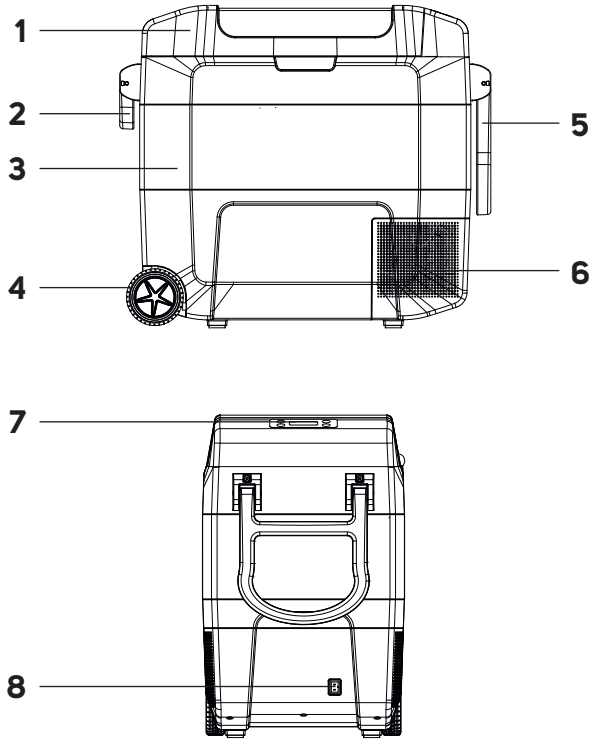
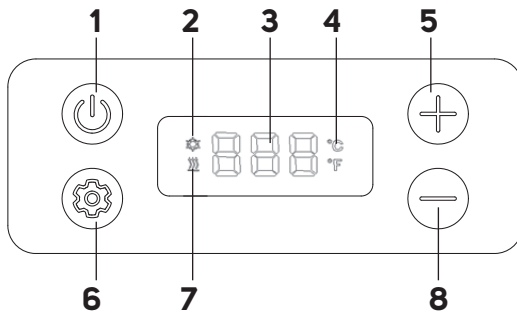

**A****B**

## Fontos biztonsági utasítások

### FIGYELMESEN OLVASSA EL ÉS ŐRIZZE MEG KÉSŐBBI FELHASZNÁLÁS CÉLJÁBÓL.

- Ezt a készüléket 8 évnél idősebb gyermekek és csökkent fizikai, érzékszervi vagy mentális képességekkel rendelkező személyek csak felügyelet alatt használhatják, vagy ha tájékoztatták őket a készülék biztonságos használatáról és tisztában vannak az esetleges veszélyekkel.
- 3 és 8 év közötti gyermekek betehetnek és kivehetnek élelmiszert a hűtőkészülékekből.
- Gyermekeknek tilos a készülékkel játszani. A tisztítást és karbantartást nem végezhetik gyermekek felügyelet nélkül.
- Ha a tápkábel sérült, a cserét bízza szervizközpontra, hogy elkerülje a veszélyes helyzetek kialakulását. Sérült hálózati kábellel a készüléket tilos használni.
- **VIGYÁZAT:** A készülék burkolatán vagy szerkezetén lévő szellőzőnyílásokat szabadon kell hagyni.
- **VIGYÁZAT:** A leolvasztás felgyorsítása érdekében ne használjon mechanikus vagy a gyártó által javasoltaktól eltérő eszközöket.
- **VIGYÁZAT:** Ne okozzon kárt a hűtőkörben.

- **VIGYÁZAT:** Ne használjon elektromos készülékeket az élelmiszertároló területen, kivéve, ha azok a gyártó által ajánlott típusok.
- **VIGYÁZAT:** A készülék elhelyezésekor gondoskodni kell róla, hogy a tápkábel ne akadjon be és ne sérüljön.
- **VIGYÁZAT:** Ne helyezzen többszörös hordozható aljzatot vagy hordozható hosszabbítót a készülék mögé.
- A készülékben ne tároljon robbanásveszélyes anyagot, például gyúlékony gázt tartalmazó spray-t.
- Ez a berendezés háztartási használatra való. A készülék személyes, nem kereskedelmi célú használatra is alkalmas, például:
  - konyhasarkok üzletekben, irodákban és más munkahelyeken;
  - szállodák, motelek és egyéb lakókörnyezetek, ahol a vendégek használhatják;
  - szállást és reggelit biztosító vendéglátóhelyek;
  - étkeztető és hasonló kereskedelmi környezet.
- Ezt a készüléket szabadon állónak tervezték. Nem alkalmas arra, hogy szekrénybe építsék vagy helyezték be.
- Az élelmiszerek szennyeződésének elkerülése érdekében kérjük, kövesse az alábbi ajánlásokat:
  - A fedél hosszú időre történő felnyitása esetén a hőmérséklet jelentősen emelkedhet a készülékben.
  - Rendszeresen tisztítsa meg azokat a felületeket, amelyek érintkezésbe kerülhetnek az élelmiszerekkel, valamint a hozzáférhető vízelvezető rendszereket, ha a készülék rendelkezik ilyenekkel.

- A nyers húst és a halat megfelelő csomagolásban tárolja a készülékben, hogy ne érintkezzenek más élelmiszerekkel és ne csepegjenek rájuk.
- Ez a készülék általában nem alkalmas élelmiszerek lefagyasztására. Csak hűtött vagy már lefagyasztott élelmiszerek rövid távú tárolására szolgál.
- Ha a készülék hosszú ideig üresen marad, kapcsolja ki, olvassza le, tisztítsa ki, szárítsa meg, és hagyja nyitva a fedelét, hogy megakadályozza a penészképződést a készülék belsejében.



## **Figyelem:** **Tűzveszély / gyúlékony anyagok**

- A készülék otthon, autóban, lakókocsiban, hajóban vagy kempingezéskor (táborozáskor) történő használatra való. Tilos azonban esőnek kitenni.
- A készülék csak olyan biztonságosan alacsony feszültségről kaphat tápellátást, ami megfelel a készülék típuscímkéjén feltüntetettnek.
- A készülék több áramforráshoz is csatlakoztatható. A készülék tápkábele közvetlenül csak megfelelő formájú 12 V aljzathoz csatlakoztatható (pl. szivargyújtó az autóban), 220–240 V- hálózati aljzathoz csak a mellékelt kábelen keresztül. Soha ne csatlakoztassa a készüléket több áramforráshoz. Visszafordíthatatlanul károsodhat.
- Az összes kábelt és azok csatlakozóit tartsa tisztán. A tisztításhoz ne használjon fém vagy más vezető segédeszközöket.
- Az olyan autókban, amelyek lehetővé teszik a készülék 12V-os aljzatról történő táplálását a motor bekapcsolása nélkül, fontos ellenőrizni az autó akkumulátorát, hogy az ne merüljön le teljesen.



### **Figyelmeztetés:**

Mielőtt készüléket hajóiban 220–240 V- aljzathoz csatlakoztatja, győződjön meg róla, hogy az aljzat el van látva áramvédővel. Ellenkező esetben sérülésveszély fenyeget.

- Ne használja a berendezést poros vagy nedves környezetben, pl. mosókonyhában, fürdőszobában, vegyi anyagok tárolására szolgáló helyiségben, vagy ipari környezetben.
- A készüléket ne helyezze nyílt láng vagy olyan készülékek közelébe, ami hőforrás.
- A készüléket ne tegye ki közvetlen napfénynek.
- A készüléket szilárd, egyenes felületre helyezze.
- Ügyeljen rá, nehogy a készülék felboruljon. A készüléket nem szabad megdönteni. A maximális döntési szög 30°.
- Ha a készülék az oldalára fordul, helyezze üzemi helyzetbe, kapcsolja ki, és húzza ki a tápellátásból. Hagyja kb. 2 órán keresztül állni, hogy a hűtőközeg stabilizálódjon, mielőtt újra bekapcsolná a készüléket.
- Ne tegyen a készülékbe jeget, és ne öntsön bele folyadékot.
- Ne tegyen a készülékbe konzervdobozokat (pl. dobozos italt) vagy szénsavas italokat, ha a melegítés vagy fagyasztás funkciót használja. Robbanásveszélyes.
- A tápkábelt, a csatlakozódugót és a csatlakozót ne merítse vízbe vagy más folyadékba.
- A készüléket ne hagyja felügyelet nélkül, ha csatlakoztatva van a hálózathoz.
- Mindig kapcsolja ki a készüléket és húzza ki az elektromos hálózathoz, ha nem használja, mielőtt áthelyezi vagy tisztítja.
- Ne nyúljon az aljzathoz / a kábel csatlakozójához nedves kézzel.
- Az elektromos hálózathoz ne a tápkábelnél fogva húzza ki a készüléket. Megsérülhet a készülék, vagy az aljzat/csatlakozó. A kábelt a csatlakozónál fogva húzza ki.
- Ügyeljen rá, hogy a tápkábel ne érintkezzen forró felülettel, ne gabalyodjon össze, ne legyen meghajlítva, és más módon se sérüljön meg.
- Ne kapcsolja be a készüléket rövid időközökben. Az újabb bekapcsolás előtt várjon kb. 5 perccel. Ellenkező esetben a kompresszor meghibásodásodhat.
- Ne helyezzen semmilyen tárgyat a készülék szellőzőnyílásaiba. Rövidzárlat és a készülék visszafordíthatatlan meghibásodásának veszélye áll fenn.

- **Figyelem:** Fulladásveszély. A készüléket gyermekektől és háziállatoktól elzárva tárolja. Ügyeljen rá, hogy a fedelet ne lehessen lezárni, vagy szerezje le, mielőtt a készüléket környezetbarát megsemmisítésre adja át.
- Ne használja a készüléket, ha nem megfelelően működik, megsérült vagy vízbe merült. A készülék mindenmű javítását és beállítását bizza szakszervizre. A jótállási idő érvényessége alatt a készülékbe való beavatkozással elveszitheti a jótállásra vonatkozó jogát.
- A gyártó nem felel a helytelen használat vagy kezelés miatt keletkező károkért vagy sérülésekért.

#### **A hűtőközzel kapcsolatos biztonsági utasítások**

- A készülék hűtőrendszerében található hűtőközeg (R1234yf) alacsony környezeti hatású földgáz. Ugyan enyhén tűzveszélyes hűtőközegről van szó, de az alapvető biztonsági óvintézkedéseket be kell tartani.
- Soha ne sértse meg a hűtőkört.
- Ügyeljen rá, hogy a készülék ne essen le, ne essenek rá tárgyak, ne tegye ki ütődésnek stb.
- Ne használja és ne tárolja a készüléket olyan környezetben, ahol gyúlékony, illékony vagy robbanásveszélyes anyagokat használnak vagy tárolnak.
- Tilos nyílt lángot vagy más gyújtóforrást használni vagy kezelni a készülék közelében.
- Ha a hűtőkör megsérül, nyissa ki az ablakot vagy az ajtót, és alaposan szellőztessen ki. Forduljon szakszervizhez. Soha ne próbálja meg bezárni vagy megjavítani a hűtőkört. A hűtőkört és a hűtőközeget csak megfelelő szakértelemmel rendelkező, szakképzett személy kezelheti. Soha ne dohányozzon és ne használjon nyílt lángot vagy más gyújtóforrást, ha a hűtőkör sérült.

# HU Mobil kompresszoros autóhűtő

## Használati útmutató

- Köszönjük, hogy megvásárolta a SENCOR márka termékét, és bízunk benne, hogy elégedett lesz vele.
- A készülék első bekapcsolása előtt olvassa el a használati útmutatót, akkor is, ha hasonló készülékek használatát már ismeri. A készüléket csak úgy használja, ahogy ebben a használati útmutatóban le van írva. Őrizz meg az útmutatót a későbbiekre. Ha a készüléket eladja vagy kölcsönadja, akkor ezt a használati útmutatót is adja át.
- A készüléket vegye ki a csomagolásból, és addig ne dobja ki a csomagolóanyagot, amíg minden tartozékot meg nem talál. Javasoljuk, hogy legalább a hibás teljesítésre vagy a minőségi garanciára vonatkozó törvényes jog fennállásának időtartamára őrizze meg az eredeti szállítási kartont, a csomagolóanyagot, a pénztári bizonylatot és az eladó felelősségváltásának mértékéről szóló igazolást vagy a jótállási jegyet.

### AZ AUTÓS HŰTŐLÁDA LEÍRÁSA

<b>A1</b> Fedél	<b>A6</b> Légkimenet
<b>A2</b> Rövid fogantyú	<b>A7</b> Kezelőpanel kijelzővel
<b>A3</b> A hűtőláda háza	<b>A8</b> A tápkábel csatlakoztatására szolgáló nyílás
<b>A4</b> Cörgők	
<b>A5</b> Hosszú fogantyú	

**Illusztráció nélkül:** hálózati adapter (100–240 V-), autós csatlakozó adapter (12/24 V==), belső hűtő- és fagyasztórekesz (két szektorra osztva: 14 l és 4 l)

### A KEZELŐPANEL LEÍRÁSA

<b>B1</b>  a hűtőláda be-/kikapcsoló gombja	növelésére
<b>B2</b> Hűtés ikon 	<b>B6</b>  gomb a hűtési/melegítési üzemmód kiválasztására
<b>B3</b> Numerikus kijelző	<b>B7</b> Melegítés ikon 
<b>B4</b> Hőmérsékleti egység ikon	<b>B8</b> – gomb a hőmérséklet csökkentésére
<b>B5</b> + gomb a hőmérséklet	

### AZ ELSŐ HASZNÁLAT ELŐTT

- Az első használat előtt a hűtőládát és tartozékait vegye ki a csomagolásból, és távolítson el minden csomagolóanyagot és reklámcímket. Ellenőrizze, hogy nem sérült-e a hűtőláda vagy valamelyik tartozéka.
- Nyissa ki a fedelet és törölje át a belső felületet egy enyhén nedves, meleg vízbe mártott puha szivaccsal. Törölje meg egy száraz törülőronggyal. A külső felületet törölje le kevés mosogatószerrel kevert meleg vízben megnedvesített szivaccsal. Törölje meg egy száraz törülőronggyal.
- A kezelőpanelt csak száraz törülőronggyal törölje le.



**FIGYELEM:**  
Ha a hűtőláda az oldalára fordul, kapcsolja ki és húzza ki a tápkárossból. Tegye üzemi helyzetbe, és hagyja tétlenül állni legalább 2 órán keresztül.

### TÁPELLÁTÁS

- Mielőtt csatlakoztatná a hűtőládát az elektromos hálózathoz, mindig győződjön meg róla, hogy a hűtőláda típuscímekjén jelzett feszültség megegyezik azzal a tápfeszültséggel, amelyhez a hűtőládát csatlakoztatni szeretné.

Az autós hűtő két adapterrel rendelkezik:

1. hálózati adapter (100–240 V-) egy megfelelően földelt hálózati aljzathoz történő csatlakozáshoz;
2. autós csatlakozóba való adapter (12/24 V==).





- A tervezett felhasználástól függően csatlakoztassa a tápkábel csatlakozóját a hűtőláda oldalán található aljzatba, és csatlakoztassa az adaptert vagy a hálózati aljzatba (a hálózati adapter használatával), vagy autójá aljzatba (az autós csatlakozó adapterével).



#### Figyelmeztetés:

Soha ne csatlakoztassa a hálózati tápegységet az autós csatlakozóba vagy az autóbó való adaptert a hálózati aljzatba. Fennáll az áramütés és a termék visszafordíthatatlan meghibásodásának veszélye.

### A HŰTŐ HASZNÁLATA

1. Nyomja meg a  gombot a hűtőláda bekapcsolásához.
2. Nyomja meg ismételten a  gombot, és válassza ki a hűtés üzemmódot (kigyullad a  ikon) vagy a fűtést (kigyullad a  ikon).
3. A + / – gombokkal állítsa be a kívánt hőmérsékletet. Hűtési üzemmódban a hőmérsékletet -18 és 20 °C között, fűtési üzemmódban 30 és 50 °C között állíthatja be. A kijelzőn megjelenik a beállított hőmérséklet.
4. Ezután az autós hűtő bekapcsol, és elkezd lehűteni/melegíteni a belső teret a beállított hőmérsékletre. A kijelzőn megjelenik a belső tér aktuális hőmérséklete.
5. Amint a belső hőmérséklet eléri a beállított hőmérsékletet, az autós hűtőláda leállítja a hűtést/fűtést.
6. Ha a hőmérséklet kb. 2 °C-kal emelkedik (hűtés esetén) vagy csökken (fűtés esetén), a hűtőláda újraindul.
7. Ha a hűtőládát nem fogja használni, nyomja meg a  gombot, és a készülék kikapcsol.

### ÉLELMISZER BEHELYEZÉSE

- Tegye az élelmiszert a belső térbe az eredeti csomagolásában vagy egy megfelelő műanyag vagy üvegedényben. Ellenőrizze, hogy a feledek megfelelően be vannak-e csukva.
- A fedél retesszel van ellátva. A fedél kinyitásakor a retesz biztosítja, hogy a fedél nyitva maradjon. A fedél kinyitásakor a kijelző kigyullad, ha az autós hűtő csatlakoztatva van az áramforráshoz.
- Ha le kell zárnia a fedelet, enyhén felfelé húzva oldja ki a reteszt. A retesz kiold, és le tudja zárni a fedelet.
- Mindig győződjön meg róla, hogy a hűtőláda fedele jól le van-e zárva. Ha nem lehet megfelelően lezárni a fedelet, rendezze át az élelmiszert a belső térben. Szükség esetén törölje le a belső tér szélét egy tiszta ruhával, hogy eltávolítsa a szennyeződések, amelyek megakadályozhatják a fedél zárását.

### MEMÓRIA FUNKCIÓ

- A hűtőláda belső memóriával rendelkezik, és az utolsó beállítás elmentve marad a memóriában, ha csak a  gombbal kapcsolja ki. Amikor újra bekapcsolja, az utolsó üzemmódban és hőmérsékleten indul el.
- Ha leválasztja az autós hűtőt a tápforrásról, a mentett beállítások törölődnek a memóriából.

### VÉDŐFUNKCIÓK

- A hűtőláda rendelkezik néhány funkcióval, amelyek védik a meghibásodástól.

1. **Túláram elleni védelem:** ha a kimeneti áramerősség túl magas, a túlfeszültség elleni védelem aktiválódik, és az áramellátás megszakad.



- Védelem a jármű bemeneténél:** Ha a jármű bemeneti feszültsége alacsonyabb, mint 11 V, a védelem aktiválódik, és a kijelzőn az E3 hibaüzenet jelenik meg. Az üzenet 12 másodpercre jelenik meg, majd az áramellátás megszakad.
- Túlfeszültség elleni védelem:** Ha a bemeneti feszültség nagyobb, mint 17 V, a túlfeszültség-védelem aktiválódik, és a kijelzőn az E4 üzenet jelenik meg. Az üzenet 12 másodpercre jelenik meg, majd az áramellátás megszakad.
- Rövidzárlat elleni védelem:** Rövidzárlat esetén a rövidzárlat elleni védelem aktiválódik, és a tápellátás megszakad.
- A hőérzékelő rövidzárlata:** A hőérzékelő rendellenes rövidzárlata esetén a kijelzőn az E1 hibaüzenet jelenik meg, és a tápellátás megszakad.
- A hőérzékelő leválasztása:** A hőérzékelő rendellenes leválasztása esetén a kijelzőn az E2 hibaüzenet jelenik meg, és a tápellátás megszakad.

## TISZTÍTÁS ÉS KARBANTARTÁS

- Tisztítás előtt húzza ki az autós hűtőládát a tápforrásból. Nyissa ki a fedelet, hogy a beltéri hőmérséklet és a szobahőmérséklet kiegyenlítődjön.
- A készülék egyetlen részének tisztításához se használjon súrolószert, higítót stb., amelyek felsérthetik a készülék felületét. A készülék egyetlen alkotórésze sem mosható mosogatógépben.



### Figyelmeztetés:

Az áramütés veszélyének elkerülése érdekében ne tegye a készüléket, a kábelt vagy az adaptereket vízbe vagy más folyadékba.

### Belső tér

- A hűtőláda belsejét minden használat után tisztítsa meg.
- A belső teret törölje meg enyhén nedves, meleg vízbe mártott puha szivaccsal. Törölje meg egy száraz törlerönggyel.
- A belső térben képződött esetleges kellemetlen szagok eltávolítása érdekében hozzáadhat egy kis almaecetet a meleg vízhez.

### Külső felület

- A külső felületet törölje le kevés mosogatószerrel kevert meleg vízben megnedvesített szivaccsal. Törölje meg egy száraz törlerönggyel.
- A fedél tömítését törölje le meleg vízben enyhén benedvesített puha szivaccsal. Tartsa tisztán a fedél tömítését.
- A kezelőpanelt csak száraz törlerönggyel törölje le.
- Rendszeresen távolítsa el a port és a szennyeződések a levegő kimeneti nyílásain lévő rácsokról. Szükség esetén porszívóval is eltávolíthatja a szennyeződések.

### Tárolás

- Ha a készüléket hosszabb ideig nem kívánja használni, húzza ki a hűtőláda tápkábelét a hálózati aljzatból, majd a „Tisztítás és karbantartás” fejezetben lévő utasítások szerint tisztítsa meg.
- Mielőtt elteszi, előtt győződjön meg róla, hogy a készülék és tartozékai tiszták és szárazak.
- A készüléket száraz, tiszta és jól szellőző helyen tárolja, ahol nincs kitéve szélsőséges hőmérsékletnek, és ahol gyermekek vagy háziállatok nem férhetnek hozzá.

## HIBAÜZENETEK

Hiba-üzenet	Leírás	Jelentés	Megoldás
E1	Zárlatos a hőérzékelő	Rendellenes rövidzárlat történt a hőérzékelőben.	Forduljon szak-szervizhez, ahol kicserélik.
E2	A hőérzékelő leválasztva	A hőérzékelőt rendellenes módon választották le.	Forduljon szak-szervizhez, ahol kicserélik.
E3	Védelem a jármű bemeneténél	A jármű bemeneti feszültsége alacsonyabb, mint 11 V.	Ellenőrizze a bemeneti feszültséget a járműben, majd csatlakoztassa újra az autós hűtőt.
E4	Túlfeszültség elleni védelem	A jármű bemeneti feszültsége nagyobb, mint 17 V.	Ellenőrizze a bemeneti feszültséget a járműben, majd csatlakoztassa újra az autós hűtőt.
E5	A kompresszor túlfeszültség elleni védelme	A feszültség meghaladta a kompresszor túlfeszültség-védelmében beállított tartományt.	Húzza ki a hűtőt a tápforrásból. Kis idő múlva csatlakoztassa újra.
E6	A ventilátor túláram elleni védelme	A külső ventilátor csúcsáramere-sége magasabb, mint 1 A.	Forduljon szak-szervizhez.
E7	Hiba a kompresszor indításakor	A kompresszor-motor leállt, vagy a hűtőrendszerben túl nagy a nyomás.	Kapcsolja ki az autós hűtőládát, és húzza ki a csatlakozót a tápellátásból. Hagyja tétlenül állni kb. 30 percig. Azután újra kapcsolja be.
E8	Minimális sebesség hiba	A hűtőrendszer túlterhelt, és a motor nem tudja fenntartani az 1850 ford./perc minimális sebességet.	Kapcsolja ki az autós hűtőládát, és húzza ki a csatlakozót a tápellátásból. Hagyja tétlenül állni kb. 30 percig. Azután újra kapcsolja be.
E9	Hővédelem	A hűtőrendszer túlterhelt, vagy a külső hőmérséklet túlságosan magas.	Kapcsolja ki az autós hűtőládát, és húzza ki a csatlakozót a tápellátásból. Hagyja tétlenül állni kb. 30 percig. Azután újra kapcsolja be.

Ha a hibaüzenet nem szűnik meg, ne használja tovább a készüléket, és forduljon a szak-szervizhez.

## MŰSZAKI ADATOK

Tápellátás.....	Hálózati adapter 100–240 V– Autós aljzatba való 12/24 V-os adapter
Hűtőteljesítmény.....	70 W
Fűtőteljesítmény.....	60 W
Belső űrtartalom 55 l	
Hűtő- és fagyasztótér.....	14 l és 41 l
Beállítható hűtési tartomány.....	-18 °C – 20 °C
Beállítható fűtési tartomány.....	30 °C – 50 °C
Szigetelés.....	Ciklopentán
Hűtőközeg.....	Ciklo laminát: R1234yf / 28 g
Zajszint.....	≤50 dB(A) (hättérzaj ≤25 dB(A))
Méretek.....	35,6 × 56,8 × 65,5 cm (sz × ma × mé)
Tömeg.....	17,2 kg

A készülék deklarált zajszintje 50 dB(A), ami A akusztikai teljesítményszintnek felel meg az 1 pW akusztikai referenciateljesítményhez viszonyítva.



Áramütés ellen védelem szintje:

II. osztály – Az áramütés elleni védelmet kettős vagy megerősített szigetelés biztosítja.

A szöveg és a műszaki paraméterek megváltoztatásának joga fenntartva.

## A HASZNÁLT CSOMAGOLÓANYAGOKRA VONATKOZÓ UTASÍTÁSOK ÉS TÁJÉKOZTATÓ

A használt csomagolóanyagot az önkormányzat által kijelölt hulladékgyűjtő helyen adja le.

## HASZNÁLT ELEKTROMOS ÉS ELEKTRONIKUS KÉSZÜLÉKEK MEGSEMISÍTÉSE



Ez a jelzés a terméken vagy a kísérő dokumentációban azt jelzi, hogy az elektromos vagy elektronikus termék nem dobható háztartási hulladék közé. A megfelelő megsemmisítéshez és újrafelhasználáshoz az ilyen terméket adja le a kijelölt gyűjtőhelyeken. Az EU országokban, illetve más európai országokban a használt termékeket azonos új termék vásárlása esetén az eladás helyén is le lehet adni. A termék megfelelő módon történő megsemmisítésével segít megőrizni az értékes természeti erőforrásokat, és hozzájárul a nem megfelelő hulladék-megsemmisítés által okozott esetleges negatív környezeti és egészségügyi hatások megelőzéséhez. A további részletekről a helyi önkormányzati hivatal vagy a legközelebbi hulladékgyűjtő hely ad tájékoztatást. Ezen hulladékfajta nem megfelelő megsemmisítése a nemzeti előírásokkal összhangban bírsággal sújtható.

### Az Európai Unió országában működő vállalkozások számára

Ha elektromos vagy elektronikus készüléket kíván megsemmisíteni, erre vonatkozóan kérjen információkat a termék eladójától vagy forgalmazójától.

### Megsemmisítés az Európai Unió országain kívül

Ez a jelzés az Európai Unióban érvényes. Ha ezt a terméket máshol akarja megsemmisíteni, a szükséges tájékoztatásért forduljon a termék eladójához vagy a helyi önkormányzat illetékes osztályához.



Ez a termék teljesíti a rá vonatkozó EU irányelvek minden követelményét.

