



FIELDMANN[®]
Home & Garden Performance



2026

PRODUKTOVÝ KATALÓG



67



21



56

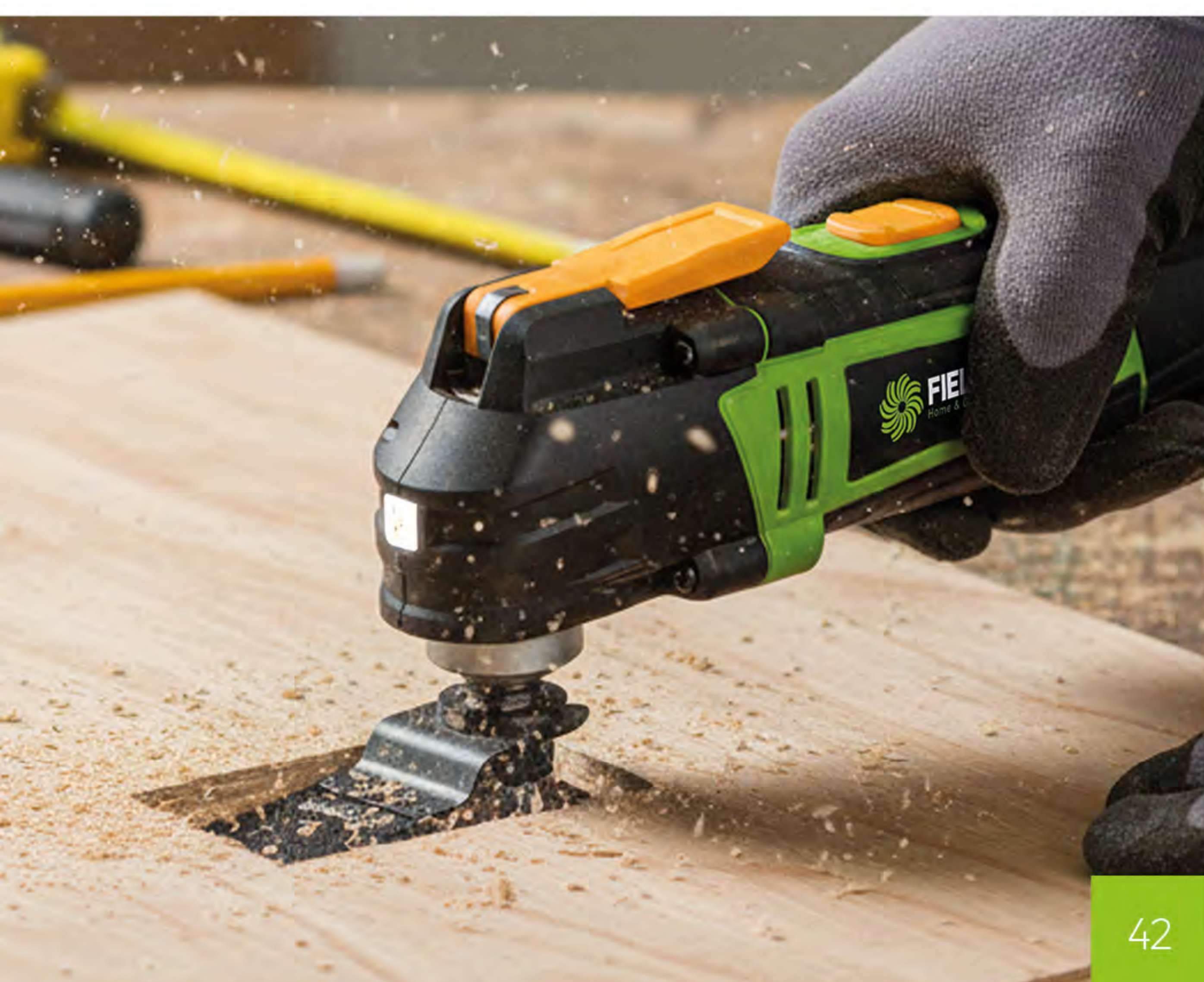

42

Oblíbená a vyhledávaná: značka **FIELDMANN**[®]

Či už sa s láskou staráte o záhradu a okolie domu, alebo za odpočinkom vyrážate do dielne či garáže, je pre vás značka **FIELDMANN** skutočne dobrou voľbou. Vo svete záhradnej techniky a náradia pôsobí **FIELDMANN** ako sprievodca aj radca už od roku 2010. Objavte s nami široké portfólio produktov **FIELDMANN**! Všetkých spája snaha o porozumenie zákazníkovi, a tým pádom aj dôraz na funkčnosť, kvalitu, bezpečnosť, ergonómiu a jednoduché použitie či ovládanie, využitie súčasných technológií, ale tiež na elegantný dizajn.

Obrovskou výhodou značky je, že výrobky **FIELDMANN** vydržia v plnej kvalite veľmi dlhý čas. To dosahujeme vďaka použitiu pokrokových materiálov a konštrukcií. Zároveň sa však tvorcovia aj vývojári od počiatku držia cenovej dostupnosti výrobkov. Samozrejmosťou je aj kvalitný, dobre dostupný zákaznícky servis.

Na výber sú vo všetkých kategóriách tak základné modely, aj prémiové produkty, v oboch prípadoch vždy so skvelým pomerom ceny a výkonu. Rotačné aj strunové kosačky, plotové nožnice, AKU vrtačky, teleskopický rebrík, zváračka alebo šabľová píla? To všetko nájdete pri značke **FIELDMANN**. Bohatá ponuka zahŕňa aj techniku na čerpanie vody, drevený, kovový aj plastový záhradný nábytok, grily či autoprislušenstvo. Pre túto značku je unikátna naozaj široká ponuka akumulátorových prístrojov. Programy AKU FAST POWER 20 V dnes zahŕňajú komplexnú škálu pomocníkov pre dielňu aj záhradu.

O dobrom mene značky **FIELDMANN** a množstve spokojných zákazníkov v Českej republike aj v zahraničí svedčia opakované ocenenia výrobkov v spotrebiteľských anketách.

Vyberte si z našej bohatej ponuky, budete spokojní!



ZÁHRADA

AKU program **FAST POWER 20 V** 4 – 7

Starostlivosť o trávnik

AKU rotačné kosačky 8 – 12

Elektrické rotačné kosačky 14 – 17

Benzínové rotačné kosačky 18 – 20

Ridery, traktory 21 – 23

Strunové kosačky, vyžínače a krovinořezy .. 24

Vertikutátory 28 – 29

Starostlivosť o kry a stromy

Reťazové píly 30 – 33

Kultivátory 34 – 35

Nožnice na živý plot 36 – 37

Nožnice na trávnu, kríky a stromy, prerezávače
..... 38

Upratovanie a údržba záhrady

Drviče a štiepkovače 39

Záhradné vysávače 40

Štiepačky na drevo 41

Voda

Ponorné čerpadlá, čerpadlá na vodu... 42 – 43

Hadicové navijaky 44 – 45

Vysokotlakové umývačky 46

Záhradné domčeky 47

Príslušenstvo

Oleje, rukavice a skladacie lopaty 48 – 49

Záhradný nábytok

Záhradné zostavy 50 – 55

Drevený nábytok 56 – 57

Kovový nábytok 58 – 61

Hojdačky 62

Slnečníky, altány 63

Záhradné grily

Grily plynové 66 – 67

Grily na drevené uhlie 68 – 70

Ohniská 71

DOM A DIELŇA

Ručné náradie

AKU náradie 74 – 75

Elektrické náradie 76 – 83

Stavba 84

Meracia technika 86

Elektrocentrály 87

Univerzálne vysávače 88 – 89

Vysávače na popol 90

Náradie/nástroje

Gola súpravy s náradím 92 – 96

Súpravy bitov so skrutkovačmi 97 – 98

Vrtáky a pílové listy 99

Boxy na náradie 100 – 103

Rebríky a schodíky 104 – 105

Autopríslušenstvo

Kompresory a príslušenstvo 106 – 107

Autodoplnky 108

Náhradné diely a príslušenstvo 109 – 110





Rýchlonabíjačka 20 V FDUZ 79100

- AC 230 V/50 Hz, DC 20 max. 2,4 A
- LED indikácia/ochrana proti prehriatiu batérie
- čas nabíjania: 60 min. (2 Ah)
120 min. (4 Ah)
240 min. (8 Ah)
- kompatibilná so všetkými položkami z radu FAST POWER 20 V



Rýchlonabíjačka 2x 20 V FDUZ 79110

- AC 230 V/50 Hz, DC 20 max. 2x 2,4 A
- LED indikácia/ochrana proti prehriatiu batérie
- čas nabíjania: 60 min. (2x 2 Ah)
120 min. (2x 4 Ah)
240 min. (8 Ah)
- kompatibilná so všetkými položkami z radu FAST POWER 20 V



Rýchlonabíjačka 20 V FDUZ 79200

- AC 230 V/50 Hz, DC 20 max. 4,5 A
- LED indikácia/ochrana proti prehriatiu batérie
- čas nabíjania: 30 min. (2 Ah)
60 min. (4 Ah)
120 min. (8 Ah)
- kompatibilná so všetkými položkami z radu FAST POWER 20 V



20V FAST POWER AKU PROGRAM

Maximálna voľnosť pohybu v dielni aj na záhrade! S aku radom **AKU FAST POWER** nemusíte hľadať najbližšiu zásuvku alebo utekať s kanistrom na benzínovú pumpu.

Ani strážiť, ktoré náradie máte vlastne nabité. Stačí jedna batéria. Jediný typ akumulátora dá silu aj výdrž hneď tridsiatim trom strojom z radu **AKU FAST POWER**.

Druhú batériu tak potrebujete maximálne na striedačku pri dlhšom používaní, keď prvej dôjde energia. Alebo do páru do väčších strojov, kde je potrebná sila dvoch batérií súčasne. Pri práci neprekážajú žiadne káble. Prevádzka je ekologická, bez hluku aj splodín. Stroje uskladníte takmer kdekoľvek, bezuhlíkové motory s dlhou životnosťou majú nulové nároky na údržbu. S **AKU FAST POWER** vás skrátka nič nezastaví.



AKU program / 20V

ZÁHRADA



20 V Li-Ion batéria 2 Ah FDUZ 79020

- patentovaná technológia článkov batérie pre dlhšiu životnosť
- LED indikátor stavu nabitia priamo na batérii
- kapacita batérie: 2 000 mAh
- kompatibilná so všetkými položkami z radu FAST POWER 20 V



20 V Li-Ion batéria 4 Ah FDUZ 79040

- patentovaná technológia článkov batérie pre dlhšiu životnosť
- LED indikátor stavu nabitia priamo na batérii
- kapacita batérie: 4 000 mAh
- kompatibilná so všetkými položkami z radu FAST POWER 20 V



20 V Li-Ion batéria 8 Ah FDUZ 79080

- patentovaná technológia článkov batérie pre dlhšiu životnosť
- LED indikátor stavu nabitia priamo na batérii
- kapacita batérie: 8 000 mAh
- kompatibilná so všetkými položkami z radu FAST POWER 20 V (ak nie je uvedené v popise prístroja)



20 V AKU vrtačka FDUV 70215-0



bezuhlíkový motor



priklep

- rýchlosť bez zaťaženia: 0 – 405 ot./min., 0 – 1900 ot./min.
- max. priemer: 13 mm
- max. krútiaci moment: 60 Nm
- funkcia priklepu
- bez batérie a nabíjačky

20 V AKU vrtačka FDUV 70105-0



priklep

STARTING SET



FDUV 70115-A



- rýchlosť bez zaťaženia: 0 – 360 ot./min., 0 – 1300 ot./min.
- max. priemer: 10 mm
- max. krútiaci moment: 35 Nm
- bez batérie a nabíjačky

20 V AKU rázový uťahovač FDUR 70315-0



- rýchlosť bez zaťaženia: 0 – 2 600 ot./min
- max. krútiaci moment: 300 Nm
- bez batérie a nabíjačky

20 V striekacia pištoľ FDSP 70205-0

NOVINKA



- typ akumulátora li-ion 1x 20 V
- 500 ml nádoba na farbu
- ergonomicky tvarované držadlo
- bez batérie a nabíjačky

20 V AKU kompresor FDAK 70205-0



- pracovný tlak: 10,3 bar, 235 l/min.
- ergonomická rukoväť
- súčasť balenia: ventilový adaptér, ihla na hustenie lôpt
- univerzálny adaptér a vysokotlaková hadica
- bez batérie a nabíjačky

20 V AKU píla kotúčová FDUK 70305-0



- rýchlosť bez zaťaženia: 0 – 3 700 ot./min
- priemer kotúča: 165 mm
- ergonomické držadlo
- AC laser
- bez batérie a nabíjačky

20 V akumulátorová teplovzdušná pištoľ FDUHP 70305-0

NOVINKA



- ergonomická rukoväť
- 100 l/min
- max. 500 °C
- bez batérie a nabíjačky

20 V AKU uhlová brúska FDUB 70605-0



- rýchlosť bez zaťaženia: 0 – 7 500 ot./min
- priemer kotúča: 115 mm
- s bočnou rukoväťou a ergonomickým držadlom
- bez batérie a nabíjačky
- brúsny kotúč súčasťou balenia

20 V AKU uhlová brúska FDUB 70215-0



bezuhlíkový motor

- rýchlosť bez zaťaženia: 0 – 2 500 ot./min., 0 – 8 500 ot./min
- priemer kotúča: 115 mm
- s bočnou rukoväťou a ergonomickým držadlom
- bez batérie a nabíjačky

20 V AKU píla mečová FDUO 70505-0



- rýchlosť bez zaťaženia: 0 – 3 000 ot./min
- dĺžka rezu: 26 mm
- max. rezná kapacita: drevo: 100 mm, mäkký kov: 20 mm, oceľ: 10 mm
- bez batérie a nabíjačky

20 V AKU píla priamočiara FDUP 70405-0



- rýchlosť bez zaťaženia: 0 – 2 800 ot./min
- max. rezná kapacita: drevo: 80 mm, mäkký kov: 10 mm, oceľ: 5 mm
- bez batérie a nabíjačky

20 V AKU vysávač na popol FDU 70705-0



- prietok vzduchu: 10 l/s
- objem nádrže: 18 l
- iba pre studený popol (max. 40 °C)
- bez batérie a nabíjačky

**2x 20 V AKU reťazová píla
FZP 70805-0**



bezhlíkový motor



- rýchlosť reťaze: 15 m/s
- dĺžka lišty: 300 mm
- lišta a reťaz v cene
- kapacita olejovej nádrže: 180 ml
- bez batérie a nabíjačky

**20 V AKU reťazová píla
FZP 70802-0**

NOVINKA



- rýchlosť reťaze: 6,5 m/s
- dĺžka tyče: 200 mm (12")
- objem oleja: 250 ml
- elektronická brzda
- bez batérie a nabíjačky

NOVINKA

**2x 20 V AKU zemný vrták
FZPV 70805-0**



- 0 – 170 ot/min
- ergonomická rukoväť
- bez batérie a nabíjačky

**2x 20 V AKU vysávač/fukár lístia
FZF 70725-0**

- 3 v 1 (fukár, vysávač a drvič)
- rýchlosť bez zaťaženia: 0 – 14 000 ot/min
- maximálna rýchlosť vzduchu: 58 m/s
- prúd vzduchu: 630 CFM
- bez batérie a nabíjačky



**20 V AKU fukár lístia
FZF 70605-0**

- rýchlosť bez zaťaženia: 0 – 17 000 ot/min
- maximálna rýchlosť vzduchu: 38 m/s
- prúd vzduchu: 350 CFM
- bez batérie a nabíjačky



**2x 20 V AKU krovinores
FZS 70725-0**

NOVINKA



jednoramenný popruh



bezhlíkový motor

- bezuhlíkový motor
- max. šírka rezu: 35 cm
- priemer struny: 2,0 mm
- nastaviteľný ramenný pás
- bez batérie a nabíjačky



**20 V AKU strunová kosačka
FZS 70101-0**

- šírka záberu: 230 mm
- priemer struny: 1,6 mm
- rýchlosť bez zaťaženia: 0 – 8 000 ot/min
- teleskopická rukoväť
- nastaviteľný uhol zastrihávacej hlavy
- bez batérie a nabíjačky



**20 V AKU strunová kosačka
FZS 70105-0**

- šírka záberu: 300 mm
- priemer struny: 1,6 mm
- rýchlosť bez zaťaženia: 0 – 7 500 ot/min
- teleskopická rukoväť + vodiace koliesko
- nastaviteľný uhol zastrihávacej hlavy
- bez batérie a nabíjačky



**2x 20 V AKU krovinores
FZS 70705-0**



jednoramenný popruh

- max. šírka rezu 38 cm
- strunová hlava: 33 cm
- priemer struny: 2,0 mm
- 3-hrotý kovový kotúč: 23 cm
- riadidlá s mäkkou rukoväťou
- súčasť balenia: strunová hlava, kovový kotúč a popruh
- bez batérie a nabíjačky



**2x 20 V AKU kultivátor
FZK 70305-0**

- bezuhlíkový motor pre dlhšiu životnosť
- výkon s dostatočným záberom 360 mm
- sklopné držadlo
- ergonomické držadlo
- bez batérie a nabíjačky
- nie je kompatibilný s 8 Ah



bezhlíkový motor

**2x 20 V AKU vertikutátor
FZV 70905-0**



bezhlíkový motor

- prevzdušnenie a vertikutácia
- záber: 380 mm, objem zberného koša: 50 l
- nastaviteľná rukoväť (3 polohy)
- 5 polôh pracovnej hĺbky: (-12, -9, -6, -3, +6)
- bez batérie a nabíjačky
- nie je kompatibilný s 8 Ah



**20 V AKU vysokotlaková umývačka
FDW 70905-0**

- výkon: 20 V
- tlak prevádzkový: 20 bar
- prietok vody: 2,5 l/min (150 l/hod.)

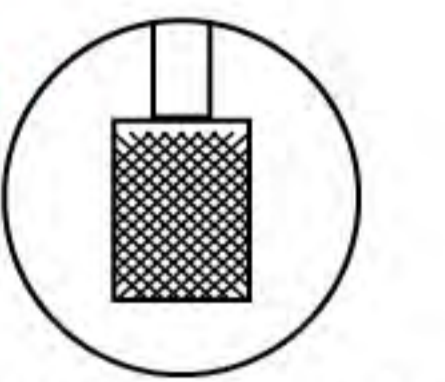

samonasávací hadica



- možnosť nastavenia tlaku: áno (2 stupne: low – high)
- súčasťou balenia: multifunkčná dýza, samonasávací hadica a nádoba na šampón
- bez batérie a nabíjačky

AKU program / 20V

ZÁHRADA

**20 V AKU plotové nožnice
FZN 70202-0**



- dĺžka lišty: 450 mm
- priemer rezu: 16 mm
- rýchlosť bez zaťaženia: 0 – 1 250 ot/min
- elektronická brzda
- bez batérie a nabíjačky

**20 V AKU plotové nožnice
FZN 70205-0**



- dĺžka lišty: 510 mm
- priemer rezu: 16 mm
- rýchlosť bez zaťaženia: 0 – 1 300 ot./min.
- elektronická brzda
- bez batérie a nabíjačky

2x 20 V AKU plotové nožnice **NOVINKA
FZN 70225-0**



- dĺžka strihu: 610 mm
- priemer strihu: 16 mm
- systém bezpečnostných spínačov
- ochranný kryt lišty na bezpečné skladovanie
- bez batérie a nabíjačky

**20 V AKU mini píla
FZP 70105-0**



bezuhlíkový motor



- automatická olejová pumpa
- dĺžka lišty: 125 mm
- rýchlosť reťaze: 8,5 m/s – 11 m/s
- bez batérie a nabíjačky

**20 V AKU mini píla
FZP 70101-0**



- dĺžka lišty: 120 mm
- rýchlosť reťaze: 4,8 m/s
- bez batérie a nabíjačky

**20 V AKU nožnice na trávku/kríky
FZN 70101-0**



- rýchlosť bez zaťaženia: 0 – 1 200 ot/min
- 2x lišta v cene (na trávku a kríky)
- 100 mm/200 mm dĺžka lišt
- bez batérie a nabíjačky

**20 V AKU teleskopické plotové nožnice
FZN 70405-0**



- dĺžka lišty: 420 mm
- rezný priemer: 16 mm
- teleskopická rukoväť: ± 70 cm

- nastaviteľná hlava
- bez batérie a nabíjačky



**20 V AKU teleskopický prerezávač vetiev
FZP 70505-0**



- rýchlosť reťaze: 5 m/s
- dĺžka lišty: 200 mm

- lišta a reťaz v cene
- teleskopická rukoväť: ± 70 cm
- bez batérie a nabíjačky



**20 V AKU teleskopický prerezávač a plotové nožnice / 2 v 1
FZNP 70605-0**



2v1



- set obsahuje:
- 1x hlava prerezávača
 - 1x hlava plotostrihu
 - 1x teleskopická rukoväť
 - bez batérie a nabíjačky



- možno kúpiť samostatne FZP 90505

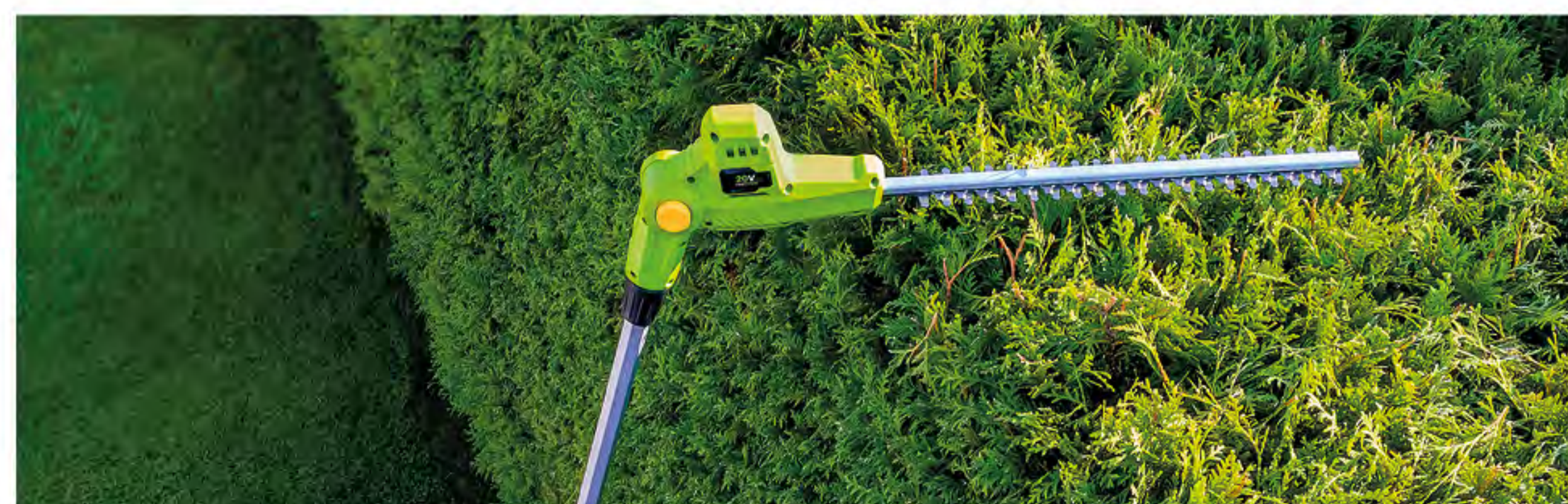

20V
LHON
FASTPOWER



2x 20V AKU KOSAČKY

Na záhradách v hustej zástavbe či rekreačných oblastiach a všade tam, kde môžu prekážať výfukové splodiny či hluková kulisa, sú akumulátorové kosačky optimálnou voľbou. Nikoho neobťažujú a pri práci poskytnú maximálne pohodlie. Ľahkosť a mimoriadne ľahkú ovládateľnosť dopĺňa absencia elektrického kábla.

Zatiaľ čo ľahké menšie kosačky obslúžia členitejšie záhradky, s vyššími modelmi sa môžete smelo pustiť aj do vzdialených kútov väčšej záhrady. Ich širší záber zaisťuje, že práca pôjde pekne od ruky a objemné zberné koše sa hneď tak nezaplňujú.

Pri práci s aku kosačkami z radu **AKU FAST POWER** sa nemusíte zmierovať ani s nižším výkonom. To je možné vďaka plnému využitiu sily dvoch akumulátorov v spojení s elektronickou riadiacou jednotkou. Nová možnosť výberu z troch variantov kapacity batérie (2 Ah, 4 Ah alebo 8 Ah) je zákazníkmi veľmi žiadaná. Všetky kosačky z radu **AKU FAST POWER** sú vybavené modernými bezuhlíkovými motormi. Pre lepšiu manipuláciu sú kosačky osadené masívnymi kolieskami z odolného plastu.



AKU program / 20V

ZÁHRADA

BEZUHLÍKOVÝ MOTOR

- » dlhšia životnosť motora
- » dlhšia prevádzka
- » vyšší výkon

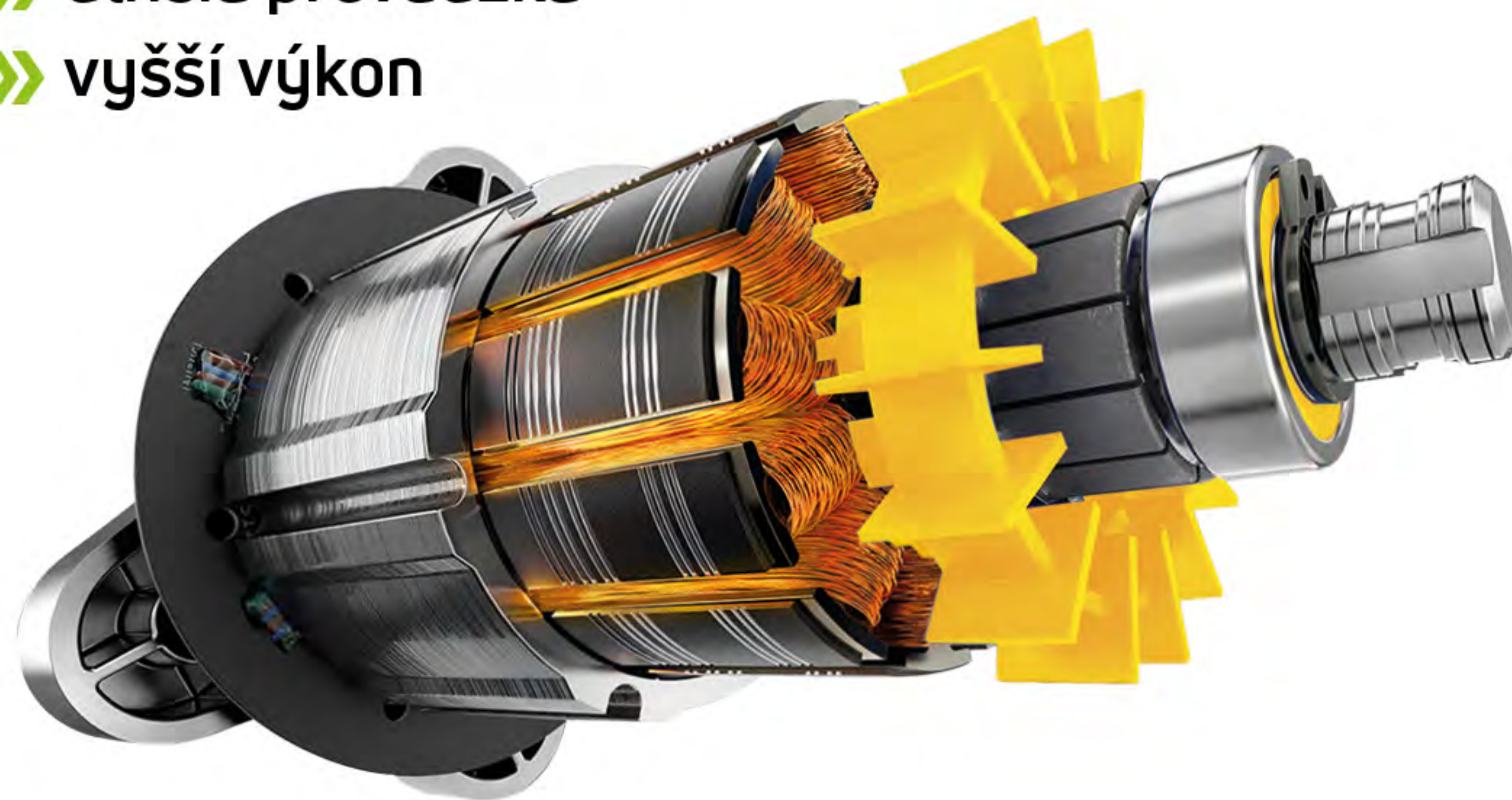

225 m²

AKU kosačka FZR 70320-0

NOVINKA

- súčasťou radu fast power 20 V
- typ akumulátora Li-Ion 20 V
- uhlíkový motor
- centrálné nastavenie výšky kosenia – 3 polohy
- výška kosenia 30 – 70 mm
- plastový zberný kôš 30 l s ukazovateľom zaplnenia
- výškovo nastaviteľná rukoväť
- hmotnosť: 10 kg



32 cm

- nabíjačka a batéria nie sú súčasťou balenia
- nie je kompatibilný s 8 Ah

350 m²

AKU kosačka FZR 70330-0

- súčasťou radu fast power 20 V
- typ akumulátora Li-Ion 2x 20 V
- bezuhlíkový motor
- centrálné nastavenie výšky kosenia – 6 polôh
- výška kosenia 25 – 75 mm
- plastový zberný kôš 35 l s ukazovateľom zaplnenia
- výškovo nastaviteľná rukoväť
- hmotnosť: 12,5 kg



33 cm



bezuhlíkový motor

- nabíjačka a batéria nie sú súčasťou balenia
- nie je kompatibilný s 8 Ah

350 m²

AKU kosačka FZR 70335-A

- súčasťou radu FAST POWER 20 V
- typ akumulátora Li-Ion 2x 20 V
- bezuhlíkový motor
- centrálné nastavenie výšky kosenia – 6 polôh
- výška kosenia 25 – 75 mm
- plastový zberný kôš 35 l s ukazovateľom zaplnenia
- výškovo nastaviteľná rukoväť
- hmotnosť: 12,5 kg



33 cm



bezuhlíkový motor

ŠTARTOVACÍ SET



súčasťou balenia



- nabíjačka a batéria nie sú súčasťou balenia

500 m²

AKU kosačka FZR 70375-0

- súčasťou radu fast power 20 V
- typ akumulátora Li-Ion 2x 20 V
- bezuhlíkový motor
- centrálné nastavenie výšky kosenia – 6 polôh
- výška kosenia 25 – 75 mm
- plastový zberný kôš 40 l s ukazovateľom zaplnenia
- výškovo nastaviteľná rukoväť
- funkcia mulčovania (súčasťou balenia mulčovací zástlepka)
- hmotnosť: 13,1 kg



37 cm



bezuhlíkový motor

- nabíjačka a batéria nie sú súčasťou balenia



20V LITHION
FASTPOWER



AKU program / 20V

ZÁHRADA

20V LITHION
FASTPOWER

750 m²

AKU kosačka FZR 70435-0

- súčasťou radu fast power 20 V
- typ akumulátora Li-Ion 2x 20 V
- bezuhlíkový motor
- centrálné nastavenie výšky kosenia – 6 polôh
- výška kosenia 25 – 75 mm
- plastový zberný kôš 40 l s ukazovateľom zaplnenia
- výškovo nastaviteľná rukoväť
- funkcia mulčovania (súčasťou balenia je mulčovacia záslepka)
- hmotnosť: 15 kg

43 cm



bezuhlíkový motor



- nabíjačka a batéria nie sú súčasťou balenia



1000 m²

46 cm

s pojazdom



bežuhlíkový motor



ODPORÚČANÉ PRÍSLUŠENSTVO
20 V LI-ION BATÉRIA
8 AH/FDUZ 79080
A SUPER FAST
NABÍJAČKA
FDUZ 79200



AKU kosačka FZR 70465-0

- súčasťou radu FAST POWER 20 V
- typ akumulátora Li-Ion 2x 20 V
- bežuhlíkový motor
- centrálné nastavenie výšky kosenia – 7 polôh
- výška kosenia 25 – 75 mm
- plastový zberný kôš 55 l s ukazovateľom zaplnenia
- výškovo nastaviteľná rukoväť
- hmotnosť: 22 kg
- nabíjačka a batérie nie sú súčasťou balenia



ELEKTRICKÉ,
BENZÍNOVÉ
KOSAČKY, RIDERY
A TRAKTORY



VRETENOVÉ KOSAČKY



Vretenová kosačka FZR 1010

- záber kosenia 40 cm
- 5 nožov
- výška kosenia 14 – 43 mm
- plynulé nastavenie výšky kosenia
- látkový kôš 15 l
- sklopné držadlo
- hmotnosť: 8,8 kg

1000 m²

42 cm

Elektrická kosačka FZR 2048-E

- príkon motora: 2 000 W
- delený kôš (plast/textil) s objemom 45 l
- výška kosenia: 25 – 75 mm
- 6 polôh nastavenia výšky kosenia
- sklopné držadlo pre ľahké skladovanie
- centrálna nastavenie výšky kosenia
- mäččený poťah držadla

800 m²

38 cm

Elektrická kosačka FZR 2037-E

- príkon motora: 1 600 W
- delený kôš (plast/textil) s objemom 42 l
- výška kosenia: 30 – 75 mm (5 polôh)
- sklopné držadlo pre ľahké skladovanie
- centrálna nastavenie výšky kosenia
- mäččený poťah držadla



ELEKTRICKÉ KOSAČKY

Kto pri kosení neplánuje opúšťať priestor v dosahu elektrickej siete a neprekáža mu starosť o prívodný kábel, iste ocení neklesajúcu silu a neobmedzenú výdrž elektrickej kosačky.

Medzi prednosti elektrických kosačiek patrí aj priaznivá cena, tichá prevádzka, nižšia hmotnosť a hlavne nenáročnosť údržby, pretože na rozdiel od benzínovej kosačky v podstate nepotrebuje žiadny servis. Motor nespája žiadne palivo, prevádzka je tým pádom šetrnejšia k životnému prostrediu. Mäččené držadlá elektrických kosačiek **FIELDMANN** zvyšujú komfort pri práci, rovnako ako centrálna nastavenie výšky kosenia, keď jednou páčkou ovládajte všetky kolieska súčasne. Priestranné zberné koše sú vyrobené z kvalitnej textilie znižujúcej priestupnosť prachu, ktorá odolá aj letiacim kameňom, alebo z vysokoodolného plastu s ukazovateľom zaplnenia.



400 m²



NOVINKA

Elektrická kosačka FZR 2018-E

- príkon motora: 1 000 W
- plastový kôš s objemom 30 l s ukazovateľom naplnenia
- 3 pozície výšky kosenia (20/40/56 mm)
- transportné držadlo v ťažisku kosačky



450 m²



NOVINKA

Elektrická kosačka FZR 2023-E

- príkon motora: 1 200 W
- plastový kôš s objemom 30 l s ukazovateľom naplnenia
- 3 pozície výšky kosenia (30/50/70 mm)
- transportné držadlo v ťažisku kosačky



600 m²



Elektrická kosačka FZR 2025-E

- príkon motora: 1 300 W
- plastový kôš s objemom 30 l s ukazovateľom naplnenia
- výška kosenia: 20 – 56 mm (3 polohy)
- výškovo nastaviteľné držadlo
- transportné držadlo v ťažisku kosačky



600 m²



Elektrická kosačka FZR 2033-E

- príkon 1 400 W
- centrálné nastavenie výšky kosenia – 5 polôh (25 – 70 mm)
- plastový zberný kôš 30 l s ukazovateľom zaplnenia
- mäččená rukoväť
- rukoväť na jednoduchú manipuláciu s kosačkou
- sklopné držadlo

1 200 m²

Elektrická kosačka FZR 2065-E

- príkon motora: 1 800 W
- delený kôš (plast/textil) s objemom 60 l
- centrálnne nastavenie výšky kosenia – 6 polôh
- delený kôš (plast/textil) s objemom 45 l
- výškovo nastaviteľné držadlo
- spevnené kovové šasi
- systém kosenia 4 v 1

NOVINKA



46 cm



bezhlíkový motor



Elektrické kosačky

ZÁHRADA



1 400 m²



46 cm

s pojazdom

Elektrická kosačka FZR 2070-E

- príkon motora: 1 800 W
- delený kôš (plast/textil) s objemom 60 l
- centrálnne nastavenie výšky kosenia – 6 polôh
- delený kôš (plast/textil) s objemom 60 l
- výškovo nastaviteľné držadlo
- spevnené kovové šasi
- systém kosenia 4 v 1

NOVINKA



bezhlíkový motor

Model	Príkon motora	Záber	Materiál šasi	Nastavenie výšky kosenia	Výška kosenia	Objem koša	Sklopné držadlo	Nastavenie výšky držadla	Hmotnosť	Odporúčaná plocha
FZR 2018-E	1 000 W	32 cm	plast	3 polohy	20 – 56 mm	30 l	ÁNO	NIE	8 kg	400 m ²
FZR 2021-E	1 200 W	32 cm	plast	3 polohy	20 – 56 mm	30 l	ÁNO	NIE	7,5 kg	450 m ²
FZR 2023-E	1 200 W	32 cm	plast	3 polohy	20 – 56 mm	30 l	ÁNO	ÁNO	7,25 kg	450 m ²
FZR 2025-E	1 300 W	33 cm	plast	3 polohy	20 – 56 mm	30 l	ÁNO	ÁNO	7,25 kg	600 m ²
FZR 2033-E	1 400 W	33 cm	plast	5 polôh	20 – 70 mm	30 l	ÁNO	ÁNO	7,25 kg	450 m ²
FZR 2037-E	1 600 W	38 cm	plast	5 polôh	30 – 75 mm	42 l	ÁNO	ÁNO	11,5 kg	800 m ²
FZR 2048-E	2 000 W	42 cm	plast	6 polôh	20 – 75 mm	45 l	ÁNO	ÁNO	12,5 kg	1 000 m ²
FZR 2065-E	1 800 W	46 cm	ocel	6 polôh	20 – 75 mm	45 l	ÁNO	ÁNO	12,5 kg	1 200 m ²
FZR 2070-E	1 800 W	46 cm	ocel	6 polôh	20 – 75 mm	60 l	ÁNO	ÁNO	12,5 kg	1 400 m ²

BENZÍNOVÉ KOSAČKY



FZR 5611-B

Benzínové kosačky

Rozľahlé trávniky sú doménou najmä rotačných kosačiek s benzínovým motorom. Trúfnu si totiž nielen na veľké plochy, ale aj na hustejšiu a dlhšiu trávnu. Predovšetkým sú však nezávislé od zdroja energie – ak budete mať dostatok paliva, môžete s nimi pracovať aj ďaleko od civilizácie.

Na členitých záhradách sa hodia menšie benzínové stroje s plastovým šasi bez pojazdu. Sú ľahšie, takže sa s nimi lepšie manipuluje v prípade prekážok v ploche trávniku, napríklad medzi záhonmi. Na väčšie plochy, kde by bolo potrebné tlačiť stroj do svahu či cez nerovnosti terénu, sú optimálne kosač-

ky s pojazdom. Kosenie trávy je vďaka nemu aj tam úplne nenáročné. Vyššie modely benzínových kosačiek disponujú variátorom, teda plynule nastaviteľnou rýchlosťou pojazdu.

Pre pohodlie používateľa sú kosačky vybavené systémom 4 v 1, ktorý umožňuje voľbu, ako naložiť s pokosenou trávou: či poputuje do objemného zberného koša, použije sa pri mulčovaní, alebo sa odhodí nabok či dozadu. Centrálnym nastavením výšky kosenia disponuje väčšina ponúkaných benzínových kosačiek **FIELDMANN**. Mäkčené držadlá spoľahlivo tlmia vibrácie. Stroje sú osadené väčšími kolieskami, výborne tak prekonávajú nerovnosti terénu, navyše sú kolesá väčšiny modelov uložené na guľkových ložiskách, čo predlžuje ich životnosť a zlepšuje otáčanie kolies.

ZÁHRADA



Benzínová kosačka FZR 4003-79BH

- motor: OHV 79 cm³
- výkon motora: 1,3 kW
- plastové šasi
- nastavenie výšky kosenia – 3 polohy (25, 40, 55 mm)
- látkový kôš 40 l redukujúci priestupnosť prachu
- sklopné držadlo pre ľahké skladovanie
- hmotnosť: 18 kg

650 m²

40 cm



900 m²

41 cm

s pojazdom

ELEKTRICKÝ
ŠTARTÉR

NOVINKA

Benzínová kosačka FZR 4115-LiBES

- štvortaktný motor RATO OHV 127 cm³, 1,9 kW
- oceľové šasi
- elektrické štartovanie
- centrálné nastavenie výšky kosenia
- kombinovaný kôš 45 l s ukazovateľom naplnenia
- kolesá uložené na guľkových ložiskách
- sklopné držadlo na ľahké skladovanie
- hmotnosť: 24,5 kg

900 m²

42 cm

s pojazdom

Benzínová kosačka FZR 4210-B

- motor: RATO OHV, 127 cm³
- výkon motora: 1,9 kW
- šasi kosačky: oceľ
- systém kosenia 3 v 1 – zber, zadné vyhadzovanie, mulčovanie
- centrálné nastavenie výšky kosenia – 6 polôh
- výška kosenia: 25 – 75 mm
- zberný kôš: 45 l
- kolesá uložené na guľkových ložiskách
- sklopné držadlo s mäkkou rukoväťou
- hmotnosť: 23 kg

1000 m²

46 cm

s pojazdom

Benzínová kosačka FZR 4611-144B

- motor: RATO OHV 144 cm³
- výkon motora: 2,5 kW
- šasi kosačky: oceľ
- delený kôš (plast/textil) s objemom 65 l s ukazovateľom naplnenia
- výška kosenia: 25 – 70 mm
- centrálné nastavenie výšky kosenia – 8 polôh
- sklopné držadlo s mäkkou rukoväťou, panel na nápoj a náradie
- systém kosenia 3 v 1 – zber, zadné vyhadzovanie, mulčovanie
- kolesá uložené na guľkových ložiskách
- hmotnosť: 28 kg

1000 m²

46 cm

s pojazdom

Benzínová kosačka FZR 4616-144B

- motor: RATO OHV 144 cm³
- výkon motora: 2,5 kW
- šasi kosačky: oceľ
- delený kôš (plast/textil) s objemom 65 l s ukazovateľom naplnenia
- výška kosenia: 25 – 70 mm
- centrálné nastavenie výšky kosenia – 8 polôh
- výškovo nastaviteľné držadlo s mäkkou rukoväťou, panel na nápoj a náradie
- systém 4 v 1 – zber do koša, mulčovanie, zadné a bočné vyhadzovanie
- kolesá uložené na guľkových ložiskách
- hmotnosť: 29 kg



1 200 m²

46 cm

s variabilným
pojzdom



1 800 m²

51 cm

s pojzdom

Benzínová kosačka FZR 4618-144BV

- motor: RATO OHV 144 cm³, výkon motora: 2,5 kW
- šasi kosačky: oceľ
- kôš s objemom 65 l s ukazovateľom naplnenia
- výška kosenia: 25 – 70 mm
- centrálné nastavenie výšky kosenia – 8 polôh
- výškovo nastaviteľné držadlo s mäkkou rukoväťou, panel na nápoj a náradie
- systém 4 v 1 – zber do koša, mulčovanie, zadné a bočné vyhadzovanie
- kolesá uložené na guľkových ložiskách
- hmotnosť: 32 kg

NOVINKA

Benzínová kosačka FZR 5113-170B

- Štvortaktný motor OHV RATO 170 cm³ 3,1 kW
- šasi kosačky: oceľ
- systém kosenia 4 v 1 – zber, zadné a bočné odhadzovanie, mulčovanie
- centrálné nastavenie výšky kosenia – 8 pozícií, 25 – 75 mm
- delený kôš 65 l s ukazovateľom naplnenia
- polohovateľné držadlo
- mäkký poťah držadla tlmiaci vibrácie
- predné držadlo na jednoduchú manipuláciu pri čistení
- kolesá uložené na guľkových ložiskách
- hmotnosť: 30 kg

Benzínové kosačky

ZÁHRADA



FZR 5113-170B

2 000 m²

56 cm

s pojazdom



Benzínová kosačka FZR 5611-B

- motor OHV 196 cm³
- výkon motora: 3,5 kW
- šasi kosačky: oceľ
- systém kosenia 4 v 1 – zber, bočné a zadné vyhadzovanie, mulčovanie
- centrálnne nastavenie výšky kosenia – 6 polôh
- výška kosenia: 25 – 75 mm
- delený kôš 75 l
- mäkký poťah držadla tlmiaci vibrácie
- panel s priehradkou na drobnosti
- predné držadlo na ľahkú manipuláciu pri čistení
- kolesá uložené na guľkových ložiskách
- hmotnosť: 34 kg



Model	Motor	Výkon motora	Systém 4 v 1	Záber	Materiál šasi	Nastavenie výšky kosenia	Počet pozícií výšky kosenia	Objem koša	Sklopné držadlo	Nastavenie výšky držadla	Hmotnosť	Odporúčaná plocha
FZR 4003-79BH	OHV 79 cm ³	1,3 kW	NIE	40 cm	PLAST	ÁNO	3 polohy	40 l	ÁNO	NIE	18 kg	650 m ²
FZR 4115-LIBES	OHV 127 cm ³	1,9 kW	NIE	41 cm	OCEĽ	ÁNO	6 polôh	45 l	ÁNO	NIE	24,5 kg	900 m ²
FZR 4210-B	OHV 127 cm ³	1,9 kW	NIE	42 cm	OCEĽ	ÁNO	6 polôh	45 l	ÁNO	NIE	23 kg	900 m ²
FZR 4611-144B	OHV 144 cm ³	2,5 kW	NIE	46 cm	OCEĽ	ÁNO	8 polôh	65 l	ÁNO	NIE	28 kg	1 000 m ²
FZR 4616-144B	OHV 144 cm ³	2,5 kW	ÁNO	46 cm	OCEĽ	ÁNO	8 polôh	65 l	ÁNO	ÁNO	29 kg	1 000 m ²
FZR 4618-144BV	OHV 144 cm ³	2,5 kW	ÁNO	46 cm	OCEĽ	ÁNO	8 polôh	65 l	ÁNO	ÁNO	28 kg	1 200 m ²
FZR 5113-170B	OHV 170 cm ³	3,1 kW	ÁNO	51 cm	OCEĽ	ÁNO	8 polôh	62 l	ÁNO	ÁNO	30 kg	1 800 m ²
FZR 5114-170B	OHV 170 cm ³	2,8 kW	ÁNO	51 cm	OCEĽ	ÁNO	8 polôh	62 l	ÁNO	ÁNO	30 kg	1 800 m ²
FZR 5611-B	OHV 196 cm ³	3,5 kW	ÁNO	56 cm	OCEĽ	ÁNO	6 polôh	75 l	ÁNO	ÁNO	34 kg	2 000 m ²

ZÁHRADNÉ RIDERY

Záhradné ridery **FIELDMANN** sú skvelou voľbou pre každého, kto hľadá obratný a kompaktný stroj, ktorý zvládne kosenie tráv pohodne a bez námahy. Vďaka menším rozmerom sa ľahko pohybujú aj v užších priestoroch, medzi záhonmi či stromami, a pritom si zachovávajú výkon plnohodnotného traktora.

Robustná konštrukcia, spoľahlivý motor a pohodlné sedadlo zaručujú stabilnú jazdu aj pri dlhšej práci. Ovládanie je intuitívne a prehľadné, takže kosenie je rýchle a presné. Ridery **FIELDMANN** sú ideálnym pomocníkom na pravidelnú údržbu trávnik, ktorý spája silu, komfort a jednoduchú manérovateľnosť v jednom kompaktnom stroji. Vďaka kvalitnému spracovaniu sa navyše ľahko udržiavajú a majú dlhú životnosť.

3 000 m²

61 cm

NOVINKA

Záhradný rider FZTR 6120-B

- štvortaktný motor 224 cm³, 4,4 kW
- elektrické štartovanie pomocou 20 V Li-ion batérie
- manuálna prevodovka
- 5 rýchlostných stupňov: 1,5/2/4/6 km/h + spiatočka
- systém kosenia 3 v 1 (zber, mulčovanie, zadné vyhadzovanie)



Model	Motor	Záber kosenia	Materiál šasi	Systém kosenia	Počet pozícií výšky kosenia	Prevodovka	Počet rýchlostí	Objem koša	Objem nádrže	Hmotnosť
FZTR 6120-B	OHV 224 cc; 4,4 kW	61 cm	kov/plast	3 v 1	5 pozícií, 35 – 75 mm	manuálna	4+1	150 l	1,8 l	120 kg



ZÁHRADNÉ TRAKTORY

Záhradný traktor FZTR 8630-B

LONCIN

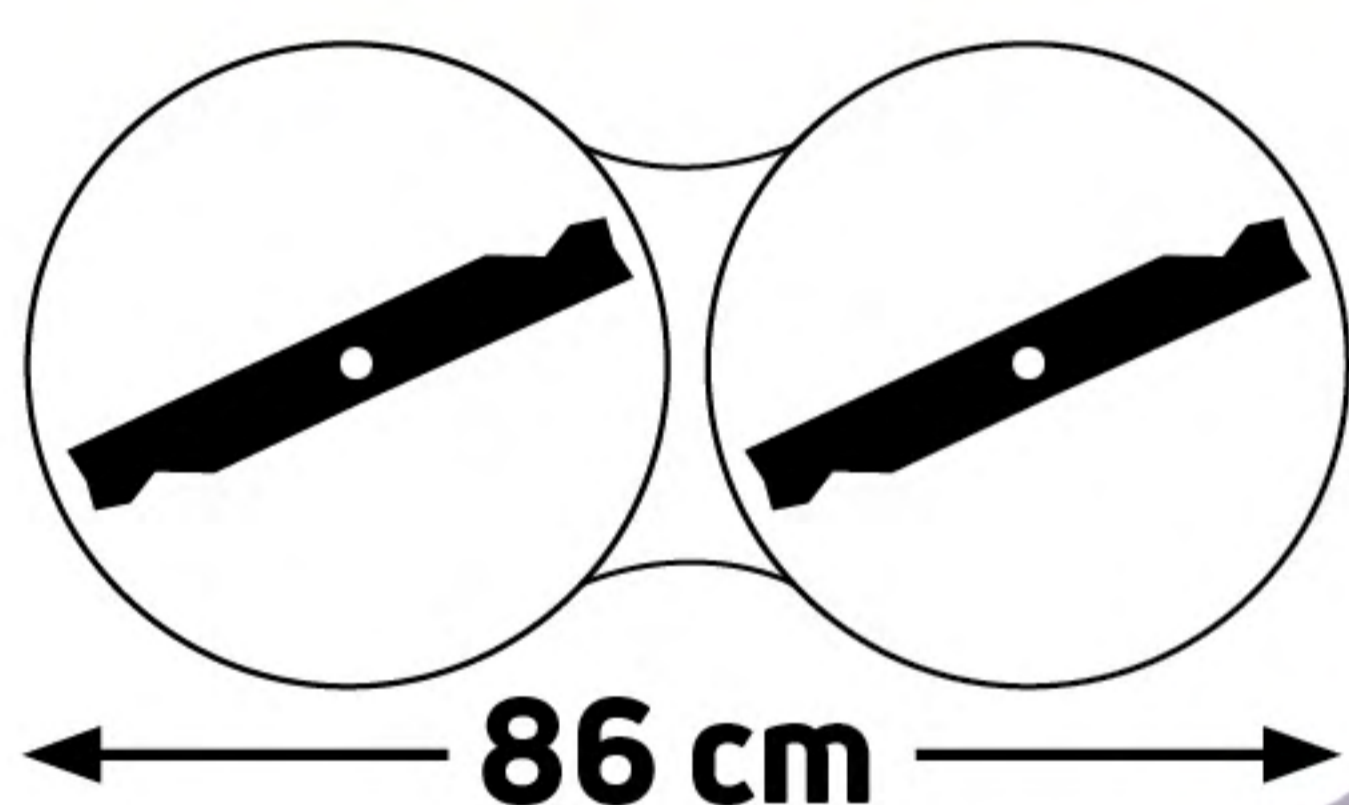

86 cm

4 000 m²



NOVINKA

- štvortaktný motor Loncin 432 cm³; 8,8 kW
- elektrické štartovanie pomocou gélovej batérie
- hydrostatická prevodovka
- max. rýchlosť: 8,99 km/h
- 5 pozícií nastavenia výšky kosenia: 30 – 90 mm
- zberný kôš: 240 l
- možnosť dokúpenia príslušenstva mulčovacieho balíčka a ťahaného zariadenia



Záhradné traktory **FIELDMANN** sú ideálnym riešením pre tých, ktorí chcú udržiavať veľké trávnaté plochy pohodlne, rýchlo a bez námahy. Vynikajú výkonom, spoľahlivosťou a jednoduchou obsluhou – poradia si s rozsiahlymi pozemkami aj hustejšou trávou tam, kde by bežná kosačka nestačila.

Vďaka silným motorom a robustnej konštrukcii zvládnu prácu v rovine aj v mierne členitom teréne. Traktory sú navrhnuté s dôrazom na pohodlie obsluhy: ergonomické sedadlo, prehľadné ovládanie a možnosť jednoduchého vysypania koša či pripojenia príslušenstva robia z každého kosenia príjemnú prácu. **FIELDMANN** ponúka modely pre rôzne typy pozemkov – od stredne väčších záhrad až po rozsiahle trávnaté plochy, kde sa naplno prejaví ich sila, odolnosť a precízne spracovanie.



Model	Motor	Záber kosenia	Materiál šasi	Počet nožov	Počet pozícií výšky kosenia	Prevodovka	Max. rýchlosť	Objem koša	Objem nádrže	Hmotnosť
FZTR 8630-B	Loncin 432 cc; 8,8 kW	86 cm	kov/plast	2	5 pozícií, 30 – 90 mm	Hydrostatická	8,9 km/h	250 l	6 l	188 kg
FZTR 9840-B	Loncin 452 cc; 9,2 kW	98 cm	kov/plast	2	5 pozícií, 30 – 90 mm	Hydrostatická	8,9 km/h	250 l	6 l	200 kg

Záhradný traktor FZTR 9840-B

LONCIN

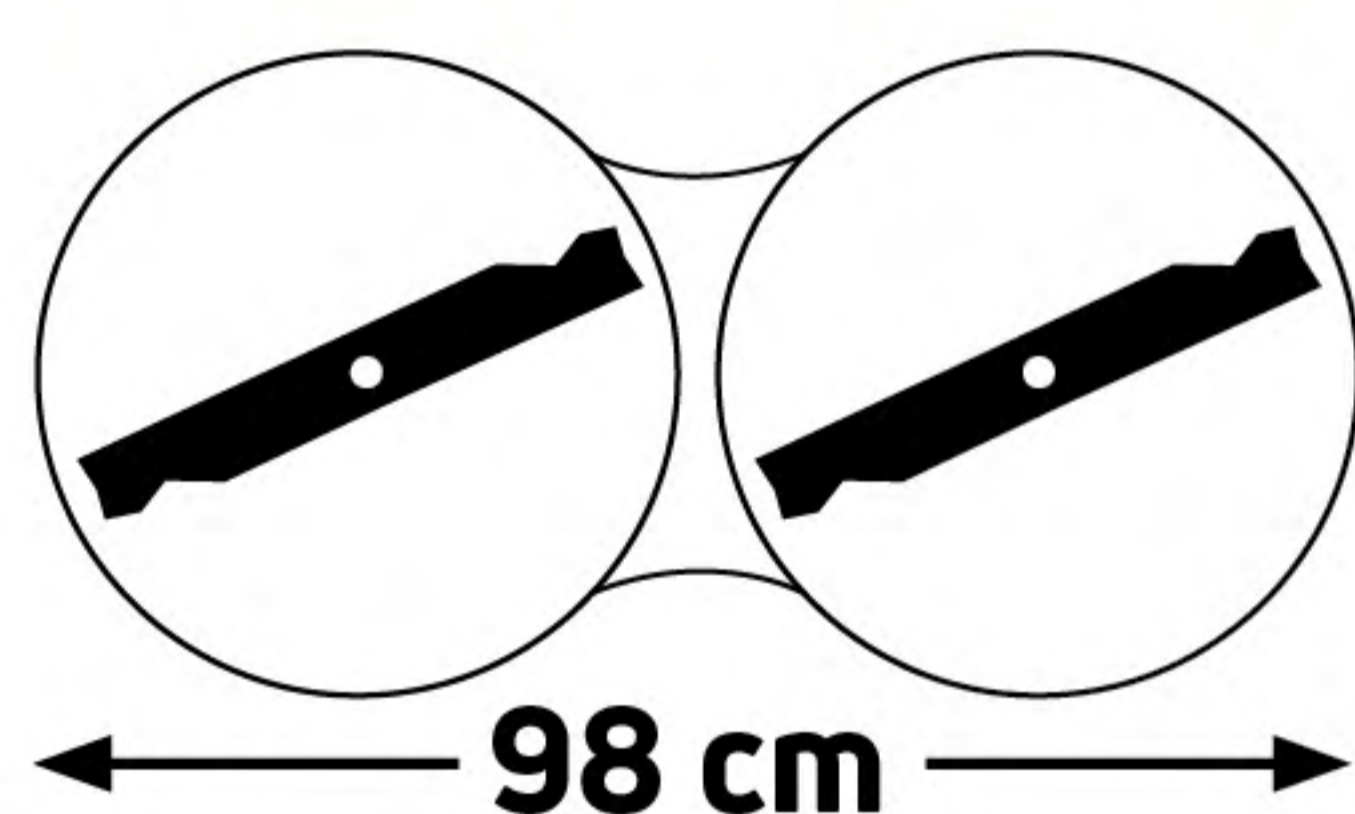

5 000 m²



NOVINKA

- štvortaktný motor Loncin 452 cm³; 9,2 kW
- elektrické štartovanie pomocou gélovej batérie
- hydrostatická prevodovka
- max. rýchlosť: 8,99 km/h
- 5 pozícií nastavenia výšky kosenia: 30 – 90 mm
- zberný kôš: 240 l
- možnosť dokúpenia príslušenstva mulčovacieho balíčka a ťahaného zariadenia

FIELDMANN
Home & Garden Performance

15 ROKOV
S VAMI

STRUNOVÉ KOSAČKY, VYŽÍNAČE A KROVINOREZY



Elektrická strunová kosačka FZS 2505-E

- príkon elektromotora: 550 W
 - poloautomatická strunová hlava
 - teleskopická rukoväť: 105 – 125 cm
 - hmotnosť: 2,3 kg
- voliteľné príslušenstvo:**
náhradná struna 60 m/1,4 mm



Tam, kde je rotačnej kosačke príliš tesno, dostáva príležitosť kosačka strunová. Po pokosení záhrady rotačnou kosačkou zostáva ešte mnoho miest, kam sa kosačka nedostala, alebo kde by mohla spôsobiť nejakú škodu, napr. na okrajoch trávniku pri stene či obrubníku alebo v okolí záhonov, stromov a kríkov, prípadne na prudkom svahu. To všetko sú miesta, ktoré pružná struna precízne obkosisí.

Strunové kosačky **FIELDMANN** sú ľahké a tiché, ideálne na menšie plochy – napríklad práve na dokončovacie práce. Strunu odviniete jednoducho: Stačí len poklepať žacou hlavou o zem. Pohodlnejšie pri práci na väčších plochách sú kosačky s podpornými kolieskami. Modely s teleskopickou rukoväťou sa dĺžkou

prispôbia výške postavy. Nastaviť je možné aj polohu hornej rukoväti a na vybraných typoch aj uhol žacej hlavy. Elektrický vyžínač zvládne oproti strunovej kosačke aj hrubšie rastliny a hustejšie porasty. Na vyžínanie naozaj rozsiahlych zaburinených plôch alebo krovín, ale aj drobných náletových drevín je výhodné si zadovážiť výkonný benzínový krovínorez. Stroje značky **FIELDMANN** sú vybavené tak strunovou hlavou, ako aj oceľovým nožom alebo trojzubcom. Dvojtaktné motory krovínorezov **FIELDMANN** sú vysokovýkonné, ale zároveň ľahké. Dvojité rukoväti s ergonomickými rúčkami pripomínajúce riadidlá na bicykli zaisťujú komfortnú manipuláciu. Ramenný popruh pomôže rozložiť váhu krovínorezu na celé telo a nie iba do rúk, čím poskytne odľahčenie najmä pri dlhšej práci.

Akumulátorová strunová kosačka FZS 1005-A

26 cm

súčasťou balenia



- Li-Ion batéria: 18 V/1 500 mAh
- čas chodu: cca 35 min.
- struna: 1,4 mm
- poloautomatická strunová hlava
- teleskopická rukoväť 85 – 110 cm
- nastaviteľný uhol žacej hlavy a dištančný oblúk
- hmotnosť: iba 2 kg

Elektrická strunová kosačka FZS 2105-E

22 cm



- príkon elektromotora: 250 W
- poloautomatická strunová hlava
- hmotnosť: 1,3 kg
- voliteľné príslušenstvo:**
- náhradná struna 60 m/1,0 mm

Elektrická strunová kosačka FZS 2306-E

25 cm



- príkon elektromotora: 350 W
- nastaviteľná rukoväť
- teleskopická rukoväť 95 – 105 cm
- hmotnosť: 1,7 kg
- voliteľné príslušenstvo:**
- náhradná struna 60 m/1,4 mm

Elektrická strunová kosačka FZS 2002-E

30 cm



- príkon elektromotora: 500 W
- možnosť nastavenia uhla strunovej hlavy
- teleskopická rukoväť 92 – 114 cm
- podporné kolieska
- ochranné vodidlo proti pokoseniu okrasných rastlín
- hmotnosť: 2,4 kg
- voliteľné príslušenstvo:**
- náhradná struna 15 m/1,4 mm
- náhradná struna 60 m/1,4 mm



str. 4 – 7

V ponuke tiež
AKU sortiment

20V
LITHON
FASTPOWER



FZS 2002-E

**NOVINKA**

Benzínový krovinořez FZS 3006-B

- typ motora: 2-taktný 26 cm³, 0,75 kW
- dve struny s priemerom 2,4 mm
- oceľový trojzubec 25 cm
- dvojité rukoväť s ergonomickými úchopmi
- nastaviteľný ramenný popruh
- hmotnosť: 7 kg

voliteľné príslušenstvo:

- náhradná struna 2,4 mm/15 m
- náhradná struna 2,4 mm/60 m
- náhradný oceľový trojzubec
- klasická poloautomatická strunová hlava
- pracovné rukavice

NOVINKA

Benzínový krovinořez FZS 3015-B

- typ motora: 2-taktný 32,5 cm³, 1,05 kW
- dve struny s priemerom 2,4 mm
- oceľový trojzubec 25 cm
- dvojité rukoväť s ergonomickými úchopmi
- nastaviteľný ramenný popruh
- hmotnosť: 8,5 kg

voliteľné príslušenstvo:

- náhradná struna 2,4 mm/15 m
- náhradná struna 2,4 mm/60 m
- náhradný oceľový trojzubec
- klasická poloautomatická strunová hlava
- pracovné rukavice

Model	Typ motora	Príkion	Záber kosenia	Priemer struny	Nastavenie uhla hlavy	Teleskopická rukoväť	Podporné kolieska	Ochranné vodidlo	Hmotnosť
FZS 1005-A	AKU elektromotor	18 V/1 500 mAh	26 cm	1,4 mm	ÁNO	ÁNO	NIE	ÁNO	2,0 kg
FZS 2105-E	elektromotor	250 W	22 cm	1,0 mm	NIE	NIE	NIE	NIE	1,3 kg
FZS 2306-E	elektromotor	350 W	25 cm	1,4 mm	NIE	ÁNO	NIE	NIE	1,7 kg
FZS 2002-E	elektromotor	500 W	30 cm	1,4 mm	ÁNO	ÁNO	ÁNO	ÁNO	2,4 kg
FZS 2505-E	elektromotor	550 W	30 cm	1,4 mm	ÁNO	ÁNO	NIE	ÁNO	2,3 kg

Benzínový krovinorez FZS 5025-B



NOVINKA

Benzínový krovinorez FZS 5002-B

- typ motora: 2-taktný 52 cm³, 1,45 kW
- dve struny s priemerom 2,4 mm
- ocelový trojzubec 25 cm
- dvojité rukoväť s ergonomickými úchopmi
- nastaviteľný ramenný popruh
- hmotnosť: 9,5 kg

voliteľné príslušenstvo:

- náhradná struna 2,4 mm/15 m
- náhradná struna 2,4 mm/60 m
- náhradný ocelový trojzubec
- klasická poloautomatická strunová hlava
- pracovné rukavice



- najvýkonnejší stroj v našom sortimente s patentovanou antivibračnou technológiou
- silný dvojtaktný motor s objemom 51,7 cm³ s výkonom 1,45 kW
- dvojité rukoväť s ergonomickými rúčkami
- ocelový trojzubec na kosenie odolnejších rastlín – súčasť balenia
- objemná palivová nádrž na prácu bez prerušenia
- hmotnosť: 11,2 kg



voliteľné príslušenstvo:

- náhradná struna 2,4 mm/15 m
- náhradná struna 2,4 mm/60 m
- náhradný ocelový trojzubec
- klasická poloautomatická strunová hlava
- pracovné rukavice

Model	Typ motora	Objem motora	Výkon motora	Záber kosenia	Strunová hlava	Priemer struny	Ocelový trojzubec	Dvojité rukoväť	Hmotnosť
FZS 3006-B	2-taktný	25,4 cm ³	0,75 kW	44 cm	TWIST&GO	2,4 mm	ÁNO	ÁNO	67 kg
FZS 3015-B	2-taktný	32,5 cm ³	1,05 kW	42 cm	TWIST&GO	2,4 mm	ÁNO	ÁNO	8,5 kg
FZS 5002-B	2-taktný	52 cm ³	1,45 kW	44 cm	TWIST&GO	2,4 mm	ÁNO	ÁNO	9,5 kg
FZS 5025-B	2-taktný	51,7 cm ³	1,45 kW	44 cm	TWIST&GO	2,4 mm	ÁNO	ÁNO	11,2 kg

ELEKTRICKÉ A BENZÍNOVÉ VERTIKUTÁTORY

Benzínový vertikutátor FZV 6050-B

- motor OHV 212 cm³/4,3 kW
- pracovný záber: 40 cm/ocelové šasi
- štandardne osadené valcom s 36 nožmi
- centrálnne nastavenie pracovnej hĺbky
- rozsah nastavenia -15 až +5 mm, 8 pozícií
- látkový kôš 35 l redukujúci priestupnosť prachu
- kolesá uložené na guľkových ložiskách
- sklopné držadlo na jednoduché skladovanie

voliteľné príslušenstvo:

- voliteľné príslušenstvo: valec s pružinami

2 000 m²

40 cm



Zvyšky po kosení, ale aj odumreté listy tráv a buriny, ktoré sa nestihnú rozložiť, tvoria základ trávnej plsti. Malá vrstvička plsti je pre trávnik prínosná, funguje totiž ako ochrana. Oproti tomu hrubá vrstva trávnik upcháva, a vlaha, živiny a kyslík sa ku koreňom nedostanú. Čím je teda vrstva trávnej plsti hrubšia a trávnik hustejší, tým je potrebnější vertikutácia a prevzdušnenie.

Prevzdušňovače nezasahujú do zeme, ale pomocou oceľových pružiniek osadených na valci prečesú trávnik a odstránia vrchnú vrstvu starej plsti a machu. Vertikutátory sú oproti tomu vybavené hriadeľom so zvislo umiestnenými vertikutačnými nožmi. Tie prenikajú do zeme do hĺbky pár

milimetrov (2 – 3 mm), čím oddeľujú vodorovné trávne odnože, povrch kypria a v trávniku tvoria úzke drážky pre ľahšie prenikanie vzduchu, živín a vlahy ku koreňom. Podporí sa tak rast koreňového systému, omladenie a zahustenie trávnik. Univerzálne kombinované stroje **FIELDMANN** disponujú tak prevzdušňovacím valcom s oceľovými pružinkami, aj valcom s vertikutačnými nožmi. Hĺbka rezu sa reguluje centrálnne pomocou páčky.

Pri vertikutácii väčšieho trávnik oceníte objemný zberný kôš, kde sa trávna plst zhromažďuje. Vertikutátory **FIELDMANN** sú vybavené košmi s objemom 40 litrov a pri menších modeloch 48 a 50 litrov pri väčších. Väčší kôš je ťažší, ale nemusíte ho tak často vysypávať. Prácu tak máte rýchlejšie hotovú.

Elektrický vertikutátor **FZV 2104-E**

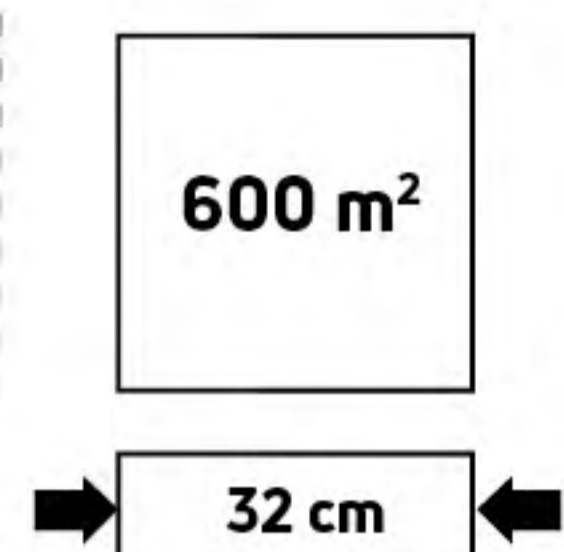

Elektrický vertikutátor **FZV 2004-E**

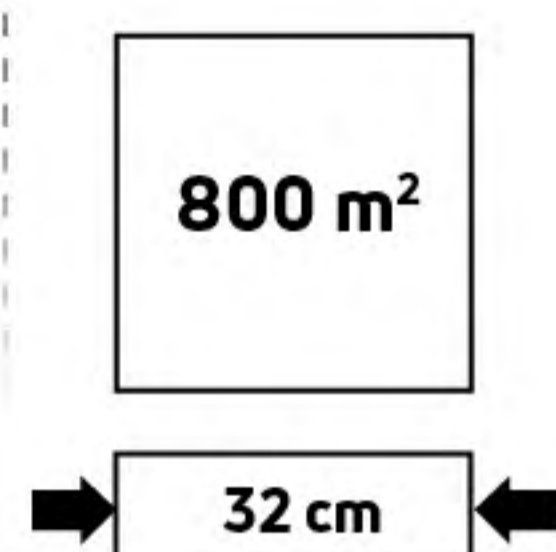

Elektrický vertikutátor **FZV 4010-20E**

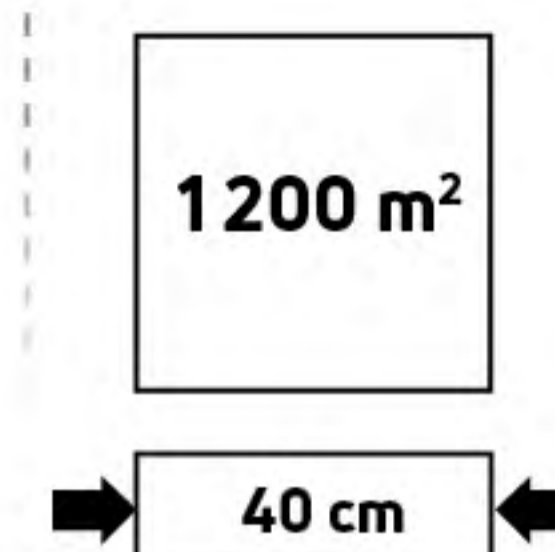

NOVINKA

- príkon elektromotora: 1 300 W
- šírka záberu vertikutácie: 32 cm
- súčasťou sú dva vymeniteľné valce
- nastavenie hĺbky práce podľa opotrebovania nožov či pružín
- vertikutačný valec s 18 nožmi
- prevzdušňovací valec so 40 pružinami
- výškovo nastaviteľná rukoväť
- kôš s objemom 40 l

- príkon elektromotora: 1 500 W
- šírka záberu vertikutácie: 32 cm
- súčasťou sú dva vymeniteľné valce
- nastavenie hĺbky práce do 4 polôh podľa opotrebovania nožov či pružín
- vertikutačný valec so 16 nožmi
- prevzdušňovací valec s 20 pružinami
- kôš s objemom 40 l

- príkon elektromotora: 2 000 W
- šírka záberu vertikutácie: 40 cm
- súčasťou sú dva vymeniteľné valce
- nastavenie hĺbky práce podľa opotrebovania nožov či pružín
- vertikutačný valec s 20 nožmi
- prevzdušňovací valec s 24 pružinami
- výškovo nastaviteľná rukoväť
- kôš s objemom 55 l





ELEKTRICKÉ PÍLY

Elektrická píla sa hodí na občasné rezanie na záhrade pri dome, ale oproti benzínovej sa vďaka absencii palivových výparov uplatní aj v dielni. Výkon sa spravidla pohybuje od 1 600 do 2 500 W, čo však nie je pri bežnom použití nijako obmedzujúce. Pár polienok do kozuba, prerezanie krov a drobné počiny domáceho majstra v dielni zvládnu aj stroje s výkonom na dolnej hranici rozpätia.

Na prípravu väčšieho množstva dreva na kúrenie je lepšie zvoliť pílu silnejšiu, s príkonom okolo 2 400 W. Na elektrickej píle používateľ ocení neobmedzený zdroj energie a ľahkú obsluhu aj údržbu. Výhodou je aj tichšia prevádzka vítaná v záhradách

v hustej zástavbe alebo v rekreačných oblastiach. Pre toho, kto neplánuje opúšťať priestor v dosahu elektrickej siete, je tento typ píly na využitie v rámci svojho hobby úplne ideálny.

Reťaze elektrických píl **FIELDMANN** sú mazané automatickou olejovou pumpou, čo znižuje trenie a zvyšuje životnosť reťaze. Na dopnutie či demontáž reťaze a lišty kvôli čisteniu netreba žiadne náradie. Úplnou samozrejmosťou sú integrované bezpečnostné prvky, ako je napríklad reťazová brzda na okamžité zastavenie reťaze, na konci reťaze potom pevná zubová opierka. Vyššie modely elektrických reťazových píl sú vybavené lištou a reťazou americkej značky Oregon, ktorá je popredným svetovým výrobcom pílových reťazí a vodiacich lišt so 70-ročnou tradíciou výroby.

Model	Príkon	Dĺžka lišty	Bezpečnostná brzda	Bezpečnostná spojka	Automatické mazanie reťaze	Regulácia mazania reťaze	Hmotnosť
FZP 2105-E	1 800 W	35 cm	ÁNO	NIE	ÁNO	NIE	5,0 kg
FZP 2005-E	2 000 W	40 cm	ÁNO	NIE	ÁNO	NIE	5,5 kg
FZP 2025-E	2 400 W	40 cm	ÁNO	ÁNO	ÁNO	NIE	5,4 kg
FZP 2030-E	2 400 W	40 cm	ÁNO	ÁNO	ÁNO	NIE	5,5 kg



Elektrická reťazová píla FZP 2105-E

- príkon elektromotora: 1 800 W
- lišta FIELDMANN s dĺžkou 35 cm
- bezpečnostná brzda reťaze
- automatická olejová pumpa
- hmotnosť: 5,0 kg s lištou a reťazou



Elektrická reťazová píla FZP 2005-E

- príkon elektromotora: 2 000 W
- lišta s dĺžkou 40 cm
- bezpečnostná brzda reťaze
- automatická olejová pumpa
- hmotnosť: 5,5 kg s lištou a reťazou
- systém rýchleho napínania reťaze



Elektrická reťazová píla FZP 2030-E

- príkon elektromotora: 2 400 W
- lišta a reťaz Oregon s dĺžkou 40,5 cm
- výborné vyváženie vďaka unikátnej konštrukcii
- bezpečnostná brzda reťaze
- automatická olejová pumpa
- hmotnosť: 5,5 kg s lištou a reťazou



OREGON



Elektrická reťazová píla FZP 2025-E

- príkon elektromotora: 2 400 W
- lišta a reťaz Oregon s dĺžkou 40 cm
- výborné vyváženie vďaka unikátnej konštrukcii
- bezpečnostná brzda reťaze
- automatická olejová pumpa
- hmotnosť: 5,4 kg s lištou a reťazou



NA STRATOVÉ
MAZANIE
ODPORÚČAME
OLEJE MOL



str. 4 – 7

V ponuke tiež
AKU sortiment

20V
LITHON
FASTPOWER

BENZÍNOVÉ REŤAZOVÉ PÍLY

Z kategórie benzínových reťazových píl vyberajú tí, ktorí pílu využijú častejšie, požadujú tak vyšší výkon, prípadne aj možnosť práce bez obmedzenia v podobe dostupnosti elektrickej zásuvky. Benzínové píly si poradia aj s väčším množstvom dreva a hrubšími vetvami či kmeňmi stromov. Konštrukciu benzínových píl **FIELDMANN** tvoria kvalitné odolné plastové a kovové časti. Sú veľmi dobre vyvážené, čo zaisťuje komfortné ovládanie, jednoduchú manipuláciu s pílou a znižuje riziko zranenia.

Ovládateľnosť píly podporuje protišmyková úprava rukoväti. Lišta optimálnej dĺžky 40 cm a hmotnosť 5 – 6 kg zaručuje

používateľovi pri práci aj dobrú obratnosť. Štartovanie píly so studeným motorom uľahčuje systém zapalovania C.D.I., takže ani v zime nie je na naštartovanie potrebná veľká fyzická sila.

Štandardom strojov **FIELDMANN** sú integrované bezpečnostné prvky, ako je bezpečnostná reťazová brzda na okamžité zastavenie reťaze, ktorá chráni pred spätným rázom, a pevná zubová opierka na konci reťaze. Samozrejmosťou je aj uľahčenie údržby. Kvalitná reťaz **FIELDMANN** je mazaná automatickou olejovou pumpou, čo znižuje trenie a zvyšuje životnosť reťaze, intenzitu mazania je možné pohodlne nastaviť skrutkovačom. Okrem nevyhnutného náradia na manipuláciu s lištou a reťazou je súčasťou balenia aj kalibrovaná nádoba na prípravu palivovej zmesi.

Model	Objem motora/ výkon	Dĺžka lišty	Bezpečnostná brzda	Bezpečnostná spojka	Automatické mazanie reťaze	Regulácia maza- nia reťaze	Hmotnosť
FZP 25410-B	25 cm ³ /0,7 kW	25 cm	ÁNO	NIE	ÁNO	ÁNO	4 kg
FZP 45016-B	45 cm ³ /1,7 kW	40,5 cm	ÁNO	NIE	ÁNO	ÁNO	6,0 kg
FZP 5316-B	53 cm ³ /1,7 kW	40,5 cm	ÁNO	NIE	ÁNO	ÁNO	5,5 kg
FZP 56516-B	56,5 cm ³ /2,5 kW	40,5 cm	ÁNO	NIE	ÁNO	ÁNO	5,6 kg
FZP 5816-B	58 cm ³ /2,4 kW	40 cm	ÁNO	NIE	ÁNO	ÁNO	6,0 kg
FZP 6516-B	65 cm ³ /2,9 kW	45 cm	ÁNO	NIE	ÁNO	ÁNO	6,6 kg



Benzínová reťazová píla jednoručná FZP 25410-B

- dvojtaktný motor s objemom 25 cm³
- lišta FIELDMANN s dĺžkou 25 cm
- bezpečnostná brzda reťaze
- systém štartovania C.D.I.
- hmotnosť: 4 kg



Benzínová reťazová píla FZP 45016-B

- dvojtaktný motor s objemom 45 cm³
- lišta FIELDMANN s dĺžkou 40,5 cm
- bezpečnostná brzda reťaze
- systém štartovania C.D.I.
- hmotnosť: 6,0 kg



Benzínová reťazová píla FZP 56516-B

- dvojtaktný motor s objemom 56,5 cm³
- lišta s dĺžkou 40,5 cm
- reťaz FIELDMANN
- bezpečnostná brzda reťaze
- systém štartovania C.D.I.
- hmotnosť: 5,6 kg



Benzínová reťazová píla FZP 5316-B

- dvojtaktný motor s objemom 53 cm³
- lišta FIELDMANN s dĺžkou 40,5 cm
- bezpečnostná brzda reťaze
- systém štartovania C.D.I.
- hmotnosť: 5,5 kg



Benzínová reťazová píla FZP 6518-B

- dvojtaktný motor s objemom 65 cm³
- lišta FIELDMANN s dĺžkou 45 cm
- bezpečnostná brzda reťaze
- systém štartovania C.D.I.
- hmotnosť: 6,6 kg



Benzínová reťazová píla FZP 5816-B

- dvojtaktný motor s objemom 58 cm³
- lišta s dĺžkou 40 cm
- reťaz FIELDMANN
- bezpečnostná brzda reťaze
- systém štartovania C.D.I.
- hmotnosť: 6,0 kg



**NA STRATOVÉ
MAZANIE ODPORÚČAME
OLEJE MOL**



BENZÍNOVÉ A EL. KULTIVÁTORY

Na to, či nás ako pestovateľov čaká úspech či neúspech, má zásadný vplyv kvalita pôdy. Ak máme len malý záhon pod oknom, najskôr nám na jeho skyprenie postačí motyčka, na viac záhonov a väčšie plochy už je vhodné vziať si zdatnejšieho pomocníka. Kultivátory **FIELDMANN** pôdu dôkladne skypria pomocou rotujúcich oceľových nožov, rozdrví hrudy a zapraví do pôdy hnojivo či kompost.

Rotujúce nože prenikajúce do pôdy navyše vytiahnu na povrch burinu. Benzínový kultivátor je výkonný pomocník vhodný na všetky typy obrábaných pôd. Jeho výhodou je širší záber aj nezávislosť od elektrickej zásuvky. Elektrické kultivátory vynikajú výbornou ovládateľnosťou aj nízkou hmotnosťou. Vďaka malým rozmerom aj absencii splodín pri práci môžu obhospodáriť pôdu aj v skleníku. Pracovné zábery vybraných kultivátorov **FIELDMANN** je možné rozšíriť vďaka ďalším dvom oceľovým nožom v balení.

Kultivátory

ZÁHRADA

NOVINKA

Benzínový kultivátor FZK 6130-79B

- štvortaktný motor ratio, 79 cm³; 1,6 kW
- pracovný záber: 45/60 cm
- priemer nožov: 32 cm
- bezpečnostný oceľový kryt nožov
- odoberacie transportné kolieska
- hmotnosť: 33 kg



Elektrický kultivátor FZK 2002-E



- príkon elektromotora: 750 W
- pracovný záber: 32 cm
- oceľové prevody
- 4 oceľové nože
- priemer noža: 20 cm
- sklopné držadlo
- hmotnosť: 8 kg

Elektrický kultivátor FZK 2004-E



- príkon elektromotora: 1 200 W
- pracovný záber: 40 cm
- oceľové prevody
- 6 oceľových nožov
- priemer noža: 20 cm
- sklopné držadlo
- hmotnosť: 9,5 kg

Elektrický kultivátor FZK 2115-E



- príkon elektromotora: 1 500 W
- pracovný záber: 35/45 cm
- oceľové prevody
- 6 oceľových nožov
- priemer noža: 21 cm
- sklopné držadlo
- hmotnosť: 10,3 kg
- možnosť pridať ďalšie dva nože

Benzínový kultivátor FZK 6115 – 139BL



- štvortaktný motor loncin, 139 cm³
- pracovný záber: 39/59 cm
- priemer nožov: 26 cm
- bezpečnostný oceľový kryt nožov
- sklopné transportné koliesko
- hmotnosť: 34 kg



str. 4 – 7

V ponuke tiež
AKU sortiment

20V LITHON
FASTPOWER



Elektrické nožnice na živý plot **FZN 2000-E**

- príkon: 520 W
- dĺžka lišty: 400 mm
- bezpečnostný obojručný spínač motora
- bezpečnostná brzda
- priemer strihu: 16 mm
- ochranný kryt lišty
- hmotnosť: 2,25 kg

Elektrické nožnice na živý plot **FZN 2305-E**

- príkon: 550 W
- dĺžka lišty: 500 mm
- priemer strihu: 16 mm
- systém bezpečnostných spínačov
- hmotnosť: 2,5 kg

Elektrické nožnice na živý plot **FZN 2505-E**

- príkon: 600 W
- dĺžka lišty: 550 mm
- nastaviteľný uhol strihu
- 4 horizontálne polohy rukoväti
- priemer strihu 20 mm
- systém bezpečnostných spínačov
- hmotnosť: 2,6 kg

NOVINKA

Elektrické nožnice na živý plot **FZN 2805-E**

- príkon 750 W
- dĺžka strihu 660 mm
- nastaviteľný uhol strihu
- 3 vertikálne polohy rukoväti
- priemer strihu 24 mm
- systém bezpečnostných spínačov
- ochranný kryt lišty na bezpečné skladovanie
- hmotnosť: 3,5 kg

ELEKTRICKÉ A BENZÍNOVÉ NOŽNICE NA ŽIVÝ PLOT

Ak je naším cieľom hustý, zelený a pekne tvarovaný živý plot, nezostane nám nič iné, než ho minimálne raz ročne zastrihnúť. Precízny strih aj pri vysokých a dlhých živých plotoch dosiahneme pomocou špeciálnych plotových nožníc. Plotostrihy znateľne ušetria aj fyzické sily a umožnia tak dlhšiu prácu bez prestávky.

Nízka hmotnosť, výborná ovládateľnosť a tichá prevádzka sú najväčšími výhodami

elektrických plotostrihov **FIELDMANN**. S týmito plotostrihmi môžu bez väčšej námahy pracovať aj ženy alebo seniori. I keď si elektrické nožnice poradia aj so staršími, drevnatejšími plotmi a s hrubšími vetvičkami, všeobecne je elektrický plotostrih vhodnejší na občasné strihanie skôr tenších vetiev z mäkkého dreva. Benzínové plotové nožnice sú podstatne výkonnejšie než elektrické, takže s nimi zvládneme strihať aj hrubšie vetvičky a väčšie plochy. Predstavujú ideálne riešenie v situáciách, ak potrebujeme upraviť živý plot či kry mimo dosahu

elektriny. Možnosť nastaviť uhol strihu zjednodušuje úpravu aj zvislých plôch živých plotov či tvarovanie krov na menej prístupných miestach. Na vysoký alebo obzvlášť ťažko prístupný plot sa vyplatí kúpiť si teleskopický plotostrih, ktorý nájdete v tomto katalógu medzi prerézavačmi stromov. Plotostrihy **FIELDMANN** sú vybavené ochrannými prvkami, ako je predný štít proti odlietajúcim vetvám, bezpečnostné spínače alebo kryt lišty na bezproblémové uskladnenie.



Model	Typ motora	Príkon/výkon	Dĺžka lišty	Maximálny priemer strihu	Bezpečnostný systém snímačov	Hmotnosť
FZN 2000-E	elektromotor	520 W	40 cm	16 mm	ÁNO	2,25 kg
FZN 2305-E	elektromotor	550 W	50 cm	16 mm	ÁNO	2,5 kg
FZN 2505-E	elektromotor	600 W	55 cm	20 mm	ÁNO	2,6 kg
FZN 2805-E	elektromotor	750 W	66 cm	24 mm	ÁNO	3,5 kg
FZN 4006-B	benzínový	26 cm ³ /0,75 kW	51 cm	24 mm	ÁNO	5,4 kg

Benzínové nožnice na živý plot **FZN 4006-B**

- dvojtaktný motor s objemom 26 cm³
- dĺžka lišty: 510 mm
- maximálny priemer strihu: 24 mm
- nastaviteľná rukoväť pre vertikálny strih
- systém bezpečnostných spínačov, ochranný predný štít
- hmotnosť: 5,4 kg



NA PRÍPRAVU PALIVOVEJ ZMESI
ODPORÚČAME OLEJE MOL



NOŽNICE NA TRÁVU A VETVY, PREREZÁVAČE STROMOV

Aby nám záhrada nezarástla ako v rozprávke o Šípkovej Ruženke, je nutné rastliny, kry aj stromy priebežne zastrihávať a prerezávať. Teleskopický prerezávač vetiev a nožnice na trávnu a kry sú tak nenahraditeľnými nástrojmi pri krotení bujnej vegetácie. Teleskopické prerezávacie nástroje umožnia presvetliť vetvy stromov alebo upraviť vysoké živé ploty z bezpečia pevnej zeme. Výhodou akumulátorových nožníc na trávnu a kríky je „sloboda pohybu“ v podobe dobijacej batérie.

Teleskopický prerezávač vetiev a teleskopické plotové nožnice pri prerezávaní vetiev, omladení stromov alebo zastrihávaní vysokých živých plotov vlastne predĺžia našu ruku. Výsuvné rukoväti nám umožnia stáť pri práci nohami pevne na zemi. Vďaka možnosti nastaviť uhol reznej, resp. žacej hlavy dosiahneme aj na menej prístupné miesta. Pohodlie pri používaní zvyšuje mäkký poťah rukoväti a ramenný popruh. Akumulátorové nožnice na trávnu a kríky sú pomocníkom 2 v 1. Úpravu okrajov trávniku aj tvarovanie okrasných drevín s nimi zvládneme rýchlo a bez námahy. Na slabú batériu upozorní LED indikátor. Výhodou vybraných modelov je otočná rukoväť. Pre svoje pohodlie je možné zvoliť jednu zo štyroch pracovných pozícií (90°, 0°, 90°, 180°), prípadne si ešte dokúpiť aj dlhú rukoväť s podpornými kolieskami.



Aku nožnice na vetvy FZN 4015-A

- 3,6 V/1,5 h
- nabíjanie pomocou USB-C
- max. šírka rezu: 10 mm
- hmotnosť: 0,6 kg



str. 4 – 7
 V ponuke tiež
 AKU sortiment **20V**
 LITHIUM **FASTPOWER**



jednoramenný popruh

Teleskopické plotové nožnice **FZN 6005-E**

- príkon elektromotora: 450 W
- dĺžka strižnej lišty: 46 cm
- maximálny priemer strihu: 16 mm
- možnosť nastavenia uhla reznej hlavy – 8 pozícií
- nastavenie teleskopickej rukoväti v rozsahu 1,9 – 2,5 m
- hmotnosť: 3,7 kg



jednoramenný popruh

NOVINKA

Teleskopický prerezávač konárov **FZP 6005-E**

- príkon elektromotora: 600 W
- lišta a reťaz FIELDMANN
- dĺžka lišty: 25 cm
- možnosť nastavenia uhla reznej hlavy – 3 pozície
- nastavenie teleskopickej rukoväti v rozsahu 2,3 – 2,9 m
- hmotnosť: 3,5 kg

Akumulátorové nožnice na trávnu a kry **FZN 4000-A**

- batéria Li-Ion 3,6 V/1 500 mAh
- čas chodu: cca 30 min.
- čas nabíjania: cca 4 hod.
- 2 lišty – ľahká výmena
- lišta na kry 100 mm
- lišta na trávnu 70 mm
- bezpečnostný spínač
- indikátor stavu nabitia batérie
- hmotnosť: 0,6 kg

Akumulátorové nožnice na trávnu a kry **FZN 4101-A/4102-AT**

- vymeniteľná Li-Ion batéria 3,6 V/1 300 mAh
- otočná hlava so 4 pozíciami
- lišta na trávnu 80 mm
- lišta na kry 110 mm
- indikátor stavu batérie
- hmotnosť: 0,6 kg
- variant **FZN 4102-AT** obsahuje navyše teleskopickú rukoväť (130 cm)
- hmotnosť 1 kg

Nožnice na trávnu a kříky, prerezávače

ZÁHRADA

NOŽNICE NA VETVY, ZÁHRADNÉ NÁRADIE

Bez kvetov žiarivých farieb alebo napr. bylinek pre domácu kuchyňu si už často nevieme balkón či terasu ani predstaviť. Či už sa chystáte sadiť do hrantíkov, do skleníka, alebo na záhony, iste oceníte drobné záhradnícke náčinie. Ľahké, a napriek tomu vysokofunkčné ručné nástroje nájdete pri značke **FIELDMANN** v ucelených súpravách.

Precízne vybrúsené ostria dvojčepelových nožníc umožňujú dokonale presnú úpravu rastlín a kríkov alebo napr. rýchly prestrih ovocného stromčeka. S hrubšími vetvami až do priemeru 50 mm si vďaka pákovému prevodu a dlhším rukovätiam poradia pákové nožnice na vetvy. Ručné nožnice nás skrátka pri práci na záhrade sprevádzajú celú sezónu a medzi elektrickými, akumulátorovými či benzínovými pomocníkmi majú svoje stále miesto.

Nožnice na vetvy, náradie

ZÁHRADA

Nožnice na vetvy FZNR 1006



- nožnice na vetvy
- dvojčepelové
- max. hrúbka mokrej vetvy: 20 mm
- čepeľ z nehrdzavejúcej ocele SK5

Nožnice na vetvy FZNR 1007



- nožnice na vetvy
- dvojčepelové
- max. hrúbka mokrej vetvy: 20 mm
- 2 polohy rozstupu strihu

Ručná píla FZNR 1310



- dĺžka čepele: 240 mm
- celková dĺžka: 410 mm
- čepeľ ošetrená proti korózii
- hmotnosť: 380 g
- ochranné puzdro
- možnosť prichytiť na opasok

Teleskopická prerezávacia píla FZNR 1350



Teleskopické pákové nožnice na vetvy FZNR 1014 **NOVINKA**



- priemer strihu: 40 mm
- čistá hmotnosť: 1500 g
- rozmery: dĺžka 67 – 85 cm, šírka 22 cm
- výnimočne ostrá čepeľ
- pogumované držadlá

Teleskopické pákové nožnice na vetvy FZNR 1023 **NOVINKA**



- priemer strihu: 45 mm
- čistá hmotnosť: 1570 g
- rozmery: dĺžka 69 – 87 cm, šírka 25,5 cm
- výnimočne ostrá čepeľ
- pogumované držadlá

Pákové nožnice teleskopické 2 v 1 FZNR 1030 **NOVINKA**

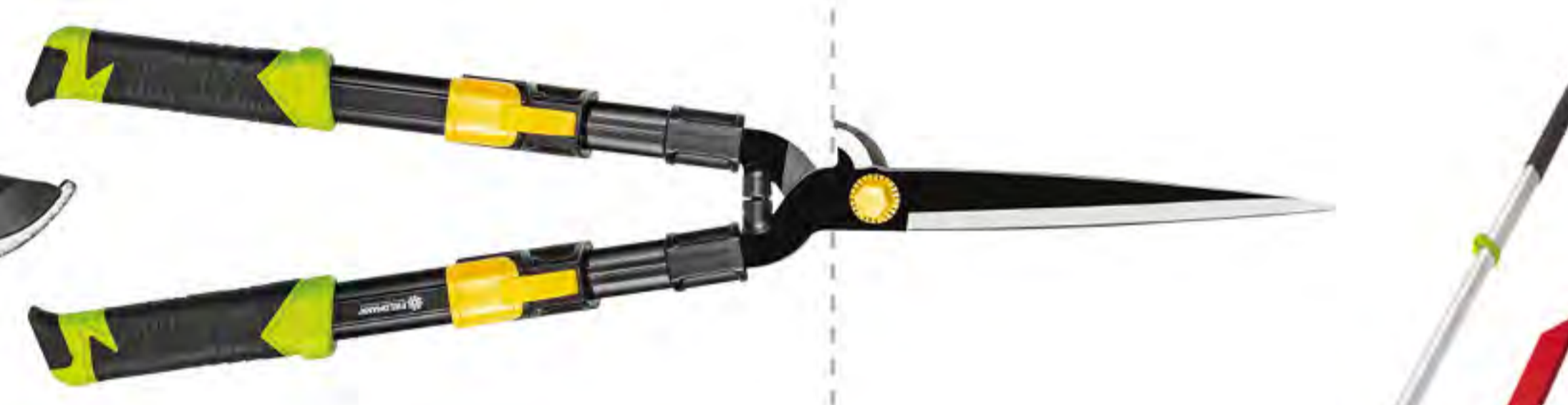

- rozmery: dĺžka 73,5 – 85 cm, šírka 19,5 cm
- čistá hmotnosť: 1280 g
- výnimočne ostrá čepeľ
- pogumované držadlá

Súprava záhradného náradia FZNR 1105 **NOVINKA**



- súprava záhradného náradia
- súprava 4 ks ručného náradia
- lopatka na sadenie, univerzálna lopatka, hrable, vypichovač buriny
- vysoká odolnosť
- materiál: hliník
- zmäkčená rukoväť

Súprava záhradného náradia FZNR 1101



- súprava 5 ks ručného náradia
- motyčka, vidlička, záhradnícky pazúrik, vyrývač korenkov a presádzacia lopatka
- plast s pevnými polyamidovými vláknami
- vysoká tepelná odolnosť
- vysoká pevnosť

- vhodná na prerezávanie konárov v korunách stromov
- vysoká ostrosť, kalené zuby
- teleskopická tyč s nastaviteľným rozsahom, max. 5 m
- v balení zároveň plastový kryt čepele



DRVIČE A ŠTIEPKOVAČE

Doslova „dve muchy jednou ranou“ zvládnú elektrické drviče a štiepkovače **FIELDMANN**. Konáre krov a stromov spracujú tak, že ich môžeme ďalej využiť, napríklad ako mulč zabraňujúci rastu buriny. Rozumne tak vyriešia starosť, kam s odpadom po prerezaní stromov alebo po príprave palivového dreva. Čerstvé konáre sa totiž zle pália, v niektorých oblastiach takú likvidáciu ani nedovoľuje miestna vyhláška.

Sušiť ich v kúte záhrady tiež nie je ideálne, a ak nevlastníte auto s prívesom, odvoz do zberných dvorov môže byť technicky náročný. Drviče a štiepkovače nás teda jednoducho záhradného odpadu zbavia a ešte ušetríme za nákup mulču.

Drviče sú vybavené diskom s dvoma nožmi, ktoré odpad rozdrvia. Ten je možné buď kompostovať, alebo využiť ako mulč okolo okrasných kvetín a drevín. V štiepkovači, ktorý zvládne aj hrubšie, uschnuté a tvrdšie vetvy, sa materiál drví pomocou pomaly sa otáčajúceho ozubeného valca. Vzniknutá štiepka je väčšia a po vyschnutí je možné ju spáliť.



Drviče a štiepkovače

Elektrický drvič FZD 4015-E



- príkon motora: 2 800 W
- soft start
- drvenie odpadu až do priemeru 4 cm
- praktický držiak pre zatláčadlo
- ochrana proti preťaženiu
- kolieska na ľahkú manipuláciu
- súčasťou balenia vak na drvený odpad 45 l
- hmotnosť 8 kg

Elektrický drvič FZD 4022-E



NOVINKA

- príkon elektromotora: 2 500 W
- nožový systém drvenia – 2 nože
- drvenie odpadu až do priemeru 4 cm
- ochrana proti preťaženiu
- pevná oceľová konštrukcia s kolieskami na jednoduché premiestnenie
- box s objemom 50 l s bezpečnostnou poistkou na ľahkú manipuláciu s rozdrveným materiálom
- hmotnosť: 14,1 kg

Elektrický štiepkovač FZD 5015-E



- príkon elektromotora: 2 800 W
- drvenie pomocou ozubeného valca
- box na drvinu s objemom 60 l
- drvenie záhradného odpadu do priemeru 4,4 cm
- ochrana proti preťaženiu a spätný chod
- robustná oceľová konštrukcia s kolieskami uľahčujúcou manipuláciu
- hmotnosť: 19,4 kg

Elektrický záhradný vysávač FZF 4008-E



- príkon elektromotora: 3 000 W
- 3 funkcie – fúkanie, vysávanie, drvenie
- rýchlosť prúdenia vzduchu: 240 km/h
- výkon nasávania: až 9 m³/min.
- pomer drvenia odpadu: 10:1
- objem zberného vaku: 45 l
- ramenný popruh: súčasťou dodávky
- hmotnosť: 2,8 kg

Elektrický záhradný vysávač FZF 4030-E



oceľový drvič



- záhradný vysávač s možnosťou plynulej regulácie výkonu
- príkon elektromotora: 3 000 W
- soft start – plynulý rozbeh motora
- 3 funkcie – fúkanie, vysávanie, drvenie
- rýchlosť prúdenia vzduchu 100 až 270 km/h
- výkon nasávania: až 13 m³/min.
- pomer drvenia odpadu: 10:1
- objem zberného vaku: 45 l
- ramenný popruh: súčasťou dodávky
- oceľový drvič
- hmotnosť: 3,5 kg

Elektrický záhradný vysávač FZF 4050-E



oceľový drvič



- plynulá regulácia výkonu
- príkon elektromotora: 3 000 W
- soft start – plynulý rozbeh motora
- 3 funkcie – fúkanie, vysávanie, drvenie
- rýchlosť prúdenia vzduchu: 100 až 300 km/h
- výkon nasávania: až 16 m³/min.
- pomer drvenia odpadu: 15:1
- objem zberného vaku: 45 l
- ramenný popruh súčasťou dodávky
- výsuvné hrabličky a teleskopická hubica
- oceľový drvič
- jednoduchý prístup do pracovného priestoru
- hmotnosť: 3,7 kg

ZÁHRADNÉ VYSÁVAČE A FUKÁRE

Ak máte väčšiu záhradu a na nej niekoľko stredných aj veľkých stromov, môžete sa na jeseň dočkať nádielky až desiatich metrov kubických lístia. Len jeho zhrabanie by bola náročná športová disciplína. Záhradný vysávač takú kopy spracuje bleskurýchlo.

Stačí len priebežne vysypávať lístie zo zberného vaku na kompost, hneď ako sa naplní. Alebo ho rovno nafúkať na jednu hromadu. Okrem elektrického kombinovaného fukára/vysávača nájdete v ponuke aj akumulátorový fukár (rad AKU FAST POWER) alebo benzínový model, ktorý fúka aj vysáva.



**ODPORUČANÉ
PRÍSLUŠENSTVO
NA STR. 48**



Benzínový fukár/vysávač FZF 6205-B

- 3 funkcie: fúkanie, vysávanie a drvenie
- 2-taktný motor 0,8 kW/25,4 cm³
- rýchlosť vzduchu: 150 km/h
- palivová nádrž: 0,57 l
- hmotnosť: 4,5 kg

ŠTIEPAČKY NA DREVO

Narezaním na kláty práca s drevom väčšinou nekončí. Potrebujete kláty ďalej spracovať, naštiepať. Elektrické štiepačky na drevo sú výkonní pomocníci, s ktorými si prácu spríjemníte, a čo je dôležité, aj podstatne urýchlite.

Štiepačka spracuje suché aj vlhké drevo. Na príležitostné delenie menších klátov a na mäksie drevo je ideálna horizontálna štiepačka, zatiaľ čo náročnejším používateľom a na pravidelné využitie je určený skôr vertikálny model. Ten ľahko naštiepe aj o niečo mohutnejšie alebo dlhšie kláty.

Štiepací klin 5 t FZLS 9005

- kompatibilný iba s FZLS 1004-E/1005-E
- klin umožní rozštiepiť kláty na 4 diely jedným cyklom



Štiepací klin 8 t FZLS 9008

- kompatibilný iba s FZLS 1007V-E/FZLS 1008V-E
- klin umožní rozštiepiť kláty na 4 diely jedným cyklom



4 t

5 t



7 t

8 t

Elektrická štiepačka na drevo FZLS 1004H-E

- typ štiepača: horizontálny
- napätie: 230 V, bežná zásuvka
- výkon: 2 000 W
- max. štiepací tlak: 4 t
- max. dĺžka polena: 37 cm
- max. priemer polena: 25 cm

Elektrická štiepačka na drevo FZLS 1005H-E

- typ štiepača: horizontálny
- napätie: 230 V, bežná zásuvka
- výkon: 1 500 W
- max. štiepací tlak: 5 t
- max. dĺžka polena: 52 cm
- max. priemer polena: 25 cm

Elektrická štiepačka na drevo FZLS 1007V-E

- typ štiepača: horizontálny
- napätie: 230 V, bežná zásuvka
- výkon: 3 000 W
- max. štiepací tlak: 7 t
- max. dĺžka polena: 55 cm
- max. priemer polena: 30 cm

ODPORÚČANÉ
PRÍSLUŠENSTVO:
OLEJ HYDRO HM 22



ČERPADLÁ NA VODU

Ponorné čerpadlá, čerpadlá na vodu

ZÁHRADA

Čím viac slnko svieti, tým viac vody rastlinky na záhrade vypijú. A pretože sa kropenie vodou z vodovodu môže poriadne predražiť, je vlastný zdroj vody doslova darom z nebies. Ak máte studňu alebo nádrž, môžete vodu z nej bez rozpakov využiť na zalievanie záhrady alebo ako úžitkovú v domácnosti.

Čerpadlá a domáce vodárne **FIELDMANN** privedú vodu do hadíc, zavlažovacích systémov aj kohútikov. Umožnia zalievanie a zavlažovanie záhrady úžitkovou či priamo dažďovou vodou. Nachádzajú uplatnenie pri prečerpávaní čistej vody z nádrží, bazénov a sudov alebo kalovej vody zo septikov, pivníc, zatopených priestorov atď. Od účelu závisí aj výber konkrétneho zariadenia.

Ponorné čerpadlo FVC 7005-EC

- príkon 1200 W
- plavákový spínač
- antikorové telo
- max. prietok: 6200 l/h
- max. výtlak: 46 m
- max. hĺbka ponoru: 7 m
- dĺžka prívodného kábla: 10 m



Záhradná vodáreň FVC 8560-EC

- príkon: 1100 W
- max. prietok: 7000 l/h
- max. tlak: 3 bar
- max. hĺbka čerpania: 8 m
- max. výtlak: 48 m
- objem nádrže: 24 l
- pripojenie hadice vstup/výstup: 1"



Nasávací hadica FVC 9020

- dĺžka: 7 m
- vnútorný priemer: 1"/25 mm
- max. tlak: 6 bar
- teplota média: 1 – 35 °C

NOVINKA

**Čerpadlo
na čistou vodu
FVC 2001- EC**



- plavákové čerpadlo s príkonom 250 W
- maximálny výtlak: 6 m
- maximálna hĺbka ponorenia: 5 m
- maximálne dopravované množstvo vody: 5000 l/h
- maximálna veľkosť pevných prímiesí: 5 mm
- možnosť pripojenia 1" alebo 2" hadíc

**Čerpadlo
na kalovú vodu
FVC 2003- EK**



- univerzálne čerpadlo s príkonom 400 W
- maximálny výtlak: 6 m
- maximálna hĺbka ponorenia: 5 m
- maximálne dopravované množstvo vôd: 7500 l/h
- maximálna veľkosť pevných prímiesí: 35 mm
- možnosť pripojenia 1" alebo 2" hadíc

**Čerpadlo
na kalovú vodu
FVC 2004-EK**



- funkcia 3 v 1 – low suction (bez krytu), kryt na čistou vodu, kryt na kalovú vodu
- príkon: 400 W
- automatický plavákový spínač
- max. doprav. množ.: 8000 l/h
- max. výtlak: 6 m
- max. ponorná hĺbka: 5 m
- max. veľkosť pevných prímiesí 1/5/35 mm

**Čerpadlo
na kalovú vodu
FVC 4001-EK**



- výkonné kalové čerpadlo s príkonom 750 W
- maximálny výtlak: 8 m
- maximálna hĺbka ponoru: 7 m
- maximálne dopravované množstvo vody: 12000 l/h
- maximálna veľkosť pevných prímiesí: 35 mm
- možnosť pripojenia 1" alebo 2" hadíc

**Čerpadlo
na kalovú vodu
FVC 4002- EK**



- ponorné kalové čerpadlo s odolným antikorovým telom
- príkon elektromotora: 900 W
- maximálny výtlak: 9 m
- maximálny ponor: 8 m
- maximálne dopravované množstvo vody: 14500 l/h
- maximálna veľkosť pevných prímiesí: 25 mm
- možnosť pripojenia 1" alebo 2" hadíc
- vnútorný priemer: 12,5 mm
- vonkajší priemer: 18 mm

**Čerpadlo do suda
FVC 3002- ED**



- príkon: 250 W
- maximálny prietok: 2000 l/h
- maximálna hĺbka ponoru: 8 m
- maximálny výtlak: 9 m
- maximálna veľkosť pevných prímiesí: 3 mm
- dĺžka privodného kábla: 10 m
- plavákový spínač



**Záhradné čerpadlo
FVC 6010-B**

- typ motora: 2-taktný jednovalec 52 cm³
- výkon motora: 1,45 kW
- pomer palivovej zmesi (olej/palivo) 1 : 25
- max. výtlak: 30 m
- max. hĺbka čerpania: 7 m
- max. prietok: 20000 l/h

**Čerpadlo s integrovaným plavákom
FVC 5015-EK**

- príkon elektromotora: 750 W
- max. prietok: 14000 l/h
- max. hĺbka ponoru: 7 m
- max. výtlak: 8 m
- max. tlak: 0,8 bar
- zvyšková hladina v automatickej prevádzke 6 cm
- zvyšková hladina v manuálnej prevádzke 2 cm
- maximálna veľkosť pevných prímiesí: 16 mm
- možnosť pripojenia 1" alebo 2" hadíc



**Záhradné čerpadlo
FVC 8010/8020-EC**

- príkon: 600/800 W
- maximálny výtlak: 35/40 m
- maximálna hĺbka čerpania: 7/8 m
- maximálne dopravované množstvo vody 2 800/3 200 l/h
- dĺžka privodného kábla 1,2 m



Model	Príkon	Maximálny prietok	Maximálny výtlak	Maximálna hĺbka ponoru/čerpania	Maximálna teplota média	Maximálna veľkosť pevných prímiesí	Dĺžka privodného kábla	Objem nádrže
FVC 2001-EC	250 W	5 000 l/hod.	6 m	5 m	35 °C	5 mm	10 m	-
FVC 2003-EK	400 W	7 500 l/hod.	6 m	5 m	35 °C	35 mm	10 m	-
FVC 2004-EK	400 W	8 000 l/hod.	6 m	5 m	35 °C	35 mm	10 m	-
FVC 4001-EK	750 W	12 000 l/hod.	8 m	7 m	35 °C	35 mm	10 m	-
FVC 4002-EK	900 W	14 500 l/hod.	9 m	8 m	35 °C	25 mm	10 m	-
FVC 3002-ED	250 W	2 000 l/hod.	9 m	8 m	35 °C	3 mm	10 m	-
FVC 5015-EK	750 W	14 000 l/hod.	8 m	7 m	35 °C	16 mm	10 m	-
FVC 8010-EC	600 W	2 800 l/hod.	35 m	7 m	35 °C	-	1,2 m	-
FVC 8020-EC	800 W	3 200 l/hod.	40 m	8 m	35 °C	-	1,2 m	-
FVC 8560-EC	1100 W	7 000 l/hod.	48 m	8 m	35 °C	-	1,2 m	24 l
FVC 6010-B	-	20 000 l/hod.	30 m	7 m	35 °C	-	-	-

HADICOVÉ NAVIJAKY, ZAVLAŽOVACIE PIŠTOLE A ZÁHRADNÉ HADICE

Zavlažovacie príslušenstvo

Navijak so záhradnou hadicou patrí medzi absolútny základ výbavy záhradkárov. Vďaka navijaku hadicu ľahko a rýchlo rozviniete aj zviniete. Záhrada bude vyzerať stále upratane a usporiadane. Použitím navijaka navyše predĺžite životnosť hadice, ktorá sa neláme a nepraská.

FIELDMANN ponúka hneď niekoľko variantov navijakov. Na bubnové navijaky sa hadica ľahko navíja pomocou kľuky. Automatický záhradný navijak upevníte na stenu domu, do dielne či dokonca do garáže. Teda kamkoľvek, kde bude poruke a v blízkosti vodovodného kohútika. Hadica je schovaná vnútri schránky, z ktorej sa odvinie a po použití zase automaticky navinie späť. V tohtoročnom katalógu nájdete aj rozšírený sortiment zavlažovacích hodín.



ZÁHRADA

Záhradný navijak
FZH 1160



- je možné použiť hadicu (1/2") s dĺžkou až 60 m
- ľahká montáž
- ľahká konštrukcia
- pohodlné prenášanie
- úsporné skladovanie

Záhradný navijak
FZH 1146



- je možné použiť hadicu (1/2") s dĺžkou až 45 m
- ľahká montáž
- ľahká konštrukcia
- pohodlné prenášanie
- úsporné skladovanie

Záhradný navijak
FZH 1021



- dĺžka hadice: 20 m (výstup) + 2 m (vstup)
- priemer hadice: 1/2"
- adaptér: 1/2" a 3/4"
- prevádzkový tlak: 8 bar
- tlak pri roztrhnutí: 24 bar
- prevádzková teplota: od -5 do +45 °C

Zavlažovacia sprcha 7 v 1
FZH 9201



- kompatibilná s hadicou 1/2"
- ľahká regulácia prietoku

Zavlažovacia sprcha
FZH 9203



- kompatibilná s hadicou 1/2"
- ľahká regulácia prietoku

Zavlažovacia sprcha 8 v 1
FZH 9204



- kompatibilná s hadicou 1/2"
- ľahká regulácia prietoku

Zavlažovacia hadica
FZH 9115



- 1" – dĺžka 15 m
- vhodné k FVC 2001, FVC 2003, FVC 4001, FVC 4002, FVC 5010

Zavlažovacia hadica
FZH 9120



- 3/4" – dĺžka 20 m

Zavlažovacia hadica
FZH 9130



- 1/2" – dĺžka 30 m

Zavlažovacia hadica
FZH 9150



- 1/2" – dĺžka 50 m

Rýchlospojka 1/2"
FZH 9205



- kompatibilná s hadicou 1/2"

Stop spojka 1/2"
FZH 9206



- kompatibilná s hadicou 1/2"

Rýchlospojka 1/2" PREMIUM
FZH 9207



- kompatibilná s hadicou 1/2"

Stop spojka 1/2" PREMIUM
FZH 9208



- kompatibilná s hadicou 1/2"

Automatický záhradný navijak
FZH 1221/1235



- 1/2"/3/4"
- dĺžka: 20 m/30 m
- prevádzková teplota: od -5 °C do +65 °C
- prevádzkový tlak: 10 bar
- tlak pri roztrhnutí: 30 bar

Zavlažovacie hodiny
FZH 2020



- čas zavlažovania: 1 min – 4 h
- prevádzkový tlak: 0,5 – 8 bar
- max. prietok: 35 l/min
- nastaviteľné až 3 individuálne plány na každý deň
- frekvencia zavlažovania pre každý plán: PO až NE, alebo každý 2./3./4./5./6. deň, alebo 1x týždenne

Zavlažovacie hodiny
FZH 2025



- 2-zónové zavlažovacie hodiny, čas zavlažovania: 1 min – 4 h
- prevádzkový tlak: 0,5 – 8 bar
- max. prietok: 35 l/min
- nastaviteľné až 3 individuálne plány na každý deň pre každú zónu
- frekvencia zavlažovania pre každý plán: PO až NE alebo každý 2./3./4./5./6. deň



Vysokotlaková umývačka FDW 201402-E



- napätie/kmitočet: 230 V/50 Hz
- príkon: 1 400 W
- maximálny tlak: 105 bar
- maximálny prietok: 396 l/h
- prírodný kábel: 5 m
- dĺžka vysokotlakovej hadice: 3 m
- striekacia pištoľ s variabilnou dýzou
- prípojná nádobka na šampón

Vysokotlaková umývačka FDW 201602-E



- napätie/kmitočet: 230 V/50 Hz
- príkon: 1 600 W
- maximálny tlak: 130 bar
- maximálny prietok: 420 l/h
- prírodný kábel: 5 m
- dĺžka vysokotlakovej hadice: 5 m
- striekacia pištoľ s variabilnou dýzou
- integrovaná nádobka na šampón

Vysokotlaková umývačka FDW 202205-E



- napätie/kmitočet: 230 V/50 Hz
- príkon: 2 200 W
- max. tlak: 165 bar
- max. prietok: 450 l/h
- prírodný kábel: 5 m
- dĺžka vysokotlakovej hadice: 5 m
- striekacia pištoľ s variabilnou dýzou
- turbodýza
- kefa na auto
- čistič plôch
- prípojná nádobka na šampón

VYSOKOTLAKOVÉ UMÝVAČKY

Vysokotlakové čističe uľahčia mnohé upratovacie práce na záhrade, okolo domu aj v garáži. Dokonale s nimi umyjete vypustený bazén, zašlú zámkovú dlažbu, zašpinenú fasádu, strechu porastenú machom, ale aj záhradný nábytok, rodinné auto, motorku, bicykel alebo gril. Výhodou týchto prístrojov je tak účinnosť čistenia, ako aj úspora vody daná presným zameraním vodného prúdu.

Pri výbere vysokotlakovej umývačky rozhoduje tlak, ktorý dokáže prístroj vyvinúť a od ktorého závisí kvalita čistenia, a prietok – čím je väčší, tým je očista rýchlejšia. Možnosti využitia umývačky rozširuje príslušenstvo v podobe špeciálnych dýz, koncoviek či kef, ktoré zvýšia účinnosť na špecifických povrchoch a umožnia vyčistiť aj horšie dostupné miesta. Praktická je možnosť použiť čistiaci prostriedok na odmastenie.



Vysokotlaková umývačka FDW 201650-E

- napätie/kmitočet: 230 V/50 Hz
- príkon: 1 650 W
- max. tlak: 135 bar
- max. prietok: 420 l/h
- prírodný kábel: 5 m
- dĺžka vysokotlakovej hadice: 5 m



ZÁHRADNÉ DOMČEKY/KÔLNE

Naše záhradné domčeky predstavujú dokonalé spojenie moderného dizajnu a funkčnosti. Ponúkame tri veľkosti s plochou od 2 m² do 9 m², takže si u nás vyberie každý. Domčeky sú v elegantnej antracitovej farbe, ktorá ľahko zapadne do akéhokoľvek exteriéru a zodpovedá súčasným trendom.



NOVINKA

Plechový domček záhradný 2 m² FZDO 1002

- plocha domčeka: 2 m²
- 0,6 mm hrubý plech
- odolná pozinkovaná konštrukcia
- vrátane odvetrávania
- všetko zložené v jednom kartóne
- d: 185 cm, š: 103 cm, v: 190 cm

NOVINKA

Plechový domček záhradný 7 m² FZDO 1007

- plocha domčeka: 7 m²
- 0,6 mm hrubý plech
- odolná pozinkovaná konštrukcia
- vrátane odvetrávania
- všetko zložené v jednom kartóne
- d: 238 cm, š: 301 cm, v: 214 cm



**ODPORÚČANÉ PRÍSLUŠENSTVO:
STARTING KIT NA UCHYTENIE
KOVOVÝCH DOMČEKOV
FZDO 9001**



NOVINKA

Plechový domček záhradný 9 m² FZDO 1009

- plocha domčeka: 9 m²
- 0,6 mm hrubý plech
- odolná pozinkovaná konštrukcia
- vrátane odvetrávania
- všetko zložené v jednom kartóne
- d: 324 cm, š: 279 cm, v: 211 cm



PRÍSLUŠENSTVA NA PRÁCU

Príslušenstvo

ZÁHRADA

Pracovné rukavice
FZO 5010



- dlaňová časť z jemnej kozinky
- prstová časť z jemnej kozinky
- vrchná časť elastická syntetická tkanina
- remienok na suchý zips na prichytenie na zápästie
- veľkosť 10" (XL)

Pracovné rukavice
FZO 6010



- zosilnená výstelka dlane s cieľom tlmieť vibrácie
- spodná dlaňová časť vyrobená zo syntetickej kože
- horná časť vyrobená z pružnej a priedušnej syntetickej tkaniny
- zaistovací remienok na zápästí zabraňuje zošmyknutiu
- veľkosť 10" (XL)

Pracovné rukavice
FZO 6011



- zosilnená výstelka dlane s cieľom tlmieť vibrácie
- spodná dlaňová časť vyrobená zo syntetickej kože
- horná časť vyrobená z pružnej a priedušnej syntetickej tkaniny
- zaistovací remienok na zápästí zabraňuje zošmyknutiu
- veľkosť 11" (XXL)

Pracovné rukavice
FZO 7010



- spodná časť vyrobená zo syntetickej kože
- vrchná časť z pružného neoprénu
- pútko na ľahké navliekanie
- zaistenie proti sklznutiu pomocou pásky so suchým zipsom veľkosť 10" (XL)

Pracovné rukavice
FZO 7011



- spodná časť vyrobená z pravej kože
- vrchná časť z prémiového neoprénu
- pútko na ľahké navliekanie
- veľkosť 10" (XL)

Pracovné dámske rukavice
FZO 2110



- spodná časť vyrobená zo syntetickej kože
- vrchná časť z pružného materiálu SPANDEX
- elastický materiál na zápästí proti zošmyknutiu
- veľkosť 8" (S)

NOVINKA

Chrbtový postrekovač
FZO 8076

- manuálny chrbtový postrekovač
- objem: 16 l
- max. tlak 1 MPa





Hliníková skladacia lopatka FPL 4002



- rozložený rozmer: 82 cm
- zložený rozmer: 66 cm
- hliníková lopata s eloxovaným povrchom s rozmerom: 22 x 28 cm
- ergonomické držadlo na ľahšiu manipuláciu
- max. odporúčaná hmotnosť: 15 kg
- bezpečnostné zámky proti samovoľnému zloženiu
- hmotnosť: 0,6 kg

Oceľová skladacia lopatka FPL 4001



- hrúbka ocele: 1,5 mm
- oceľová rukoväť
- rozložený rozmer: 57 cm
- zložený rozmer 23,5 cm
- max. odporúčaná hmotnosť: 23 kg
- hmotnosť: 0,99 kg
- šírka lopaty: 15 cm
- súčasť balenia: prenosná taška

Motorový olej MOL Dynamic Garden 2T



- olej určený na miešanie palivovej zmesi pre dvojtaktné motory
- zaisťuje čistotu motora a znižuje tak jeho opotrebovanie
- zabraňuje poškodeniu sviečok
- vhodný pre záhradnú techniku
- objem balenia: 0,6 l

Motorový olej MOL Dynamic Garden 4T



- určený na mazanie štvortaktných benzínových motorov, zachováva si výborné vlastnosti aj pri nízkych teplotách
- vhodný na celoročné použitie
- viskozitná trieda: SAE 10W-30
- vhodný pre záhradnú techniku
- objem balenia: 0,6 l

Olej na strat. mazanie MOL Dynamic Forest



- olej určený na mazanie reťazí reťazových píl
- vhodný na celoročné použitie v benzínových aj elektrických pilách
- znižuje teplotu trenia a zmiernuje opotrebovanie reťaze a lišty
- integrovaný lievnik na pohodlné nalievanie
- objem balenia: 0,6 l

Motorový olej MOL Essence



- olej na mazanie štvortaktných benzínových motorov
- vysoká termo-oxidačná stabilita
- viskozitná trieda: SAE 15W-40
- vhodný pre záhradnú techniku
- objem balenia: 1 l

Hydraulický olej pre štiepačky Hydro HM 22



- hydraulický olej pre štiepačky dreva
- MOL Hydro HM 22 je univerzálna hydr. kvapalina, vyrobená z vysokorafinovaných základových olejov, ktoré obsahujú prísady na zlepšenie nízkoteplotných vlastností, vrátane zinkovej prísady na zníženie opotrebovania.

Ručný postrekovač FZO 8050

v ponuke
aj variant:

3 L

FZO 8055



- obsah nádoby: 2 l
- kovová dýza s reguláciou rozstrelu
- pretlakový ventil
- spínač s možnosťou zaistenia po spustení

Ručný postrekovač FZO 8054



- obsah nádoby: 4 l
- kovová dýza s reguláciou rozstrelu
- pretlakový ventil
- spínač s možnosťou zaistenia po spustení
- chrbový popruh

Ručný postrekovač FZO 8060



- obsah nádoby: 5 l
- kovová dýza s reguláciou rozstrelu + nastavením polohy
- pretlakový ventil
- ramenný popruh
- max. tlak 2,5 bar

Ručný postrekovač FZO 8086

NOVINKA



- obsah nádoby: 8 l
- kovová dýza s reguláciou rozstrelu + nastavením polohy
- pretlakový ventil
- ramenný popruh
- max. tlak 2,5 bar

Odsávačka oleja FZR 9050



- obsah nádoby: 1,6 l
- 2x PVC hadička: priemer 8 mm a dĺžka 1 m priemer 10 mm a dĺžka 1,3 m
- lievnik
- použiteľné aj pre všetky typy palív

A photograph of an outdoor garden furniture set on a green lawn. The set includes a square wooden table and two folding chairs with dark blue mesh seats and backs. In the background, there is a large, curved, glass-enclosed structure, likely a pool enclosure, and a bed of light-colored pebbles. The scene is brightly lit, suggesting a sunny day.

ZÁHRADNÝ NÁBYTOK





ZÁHRADNÝ NÁBYTOK



FARBA POŤAHOV



CARMEN I



V PREDAJI AJ ZOSTAVA SO 6 STOLIČKAMI



Zostava záhradného nábytku CARMEN I.-T/CARMEN II.-T

- zostava Carmen I.-T/II.-T pre 6/7 ľudí
- základom zostavy CARMEN I.-T je 6 kresiel a rozkladací stôl
- základom zostavy CARMEN II.-T sú 4 kreslá, trojmiestna lavica a rozkladací stôl
- stôl s rozmermi 150/200 × 90 cm s otvorom pre snečnik
- skladacie kreslá s polohovateľnou opierkou chrbta a lakťovými opierkami
- pohodlná trojmiestna lavica s opierkou chrbta
- vyrobené z dreva tropickej akácie

voliteľné príslušenstvo:

- poťahy kresiel rôznych farieb a vzorov

Bez nábytku bude každé záhradné stretnutie len taký malý piknik. Pri zariaďovaní vonkajšieho priestoru dbajte hlavne na pohodlie: Záhradný nábytok **FIELDMANN ponúka všetok komfort pri sedení či ležaní, navyše však aj pri údržbe.**

Ak si chcete vychutnať potešenie z jedla vonku, potrebujete priestor s jedálňou stôl s pohodlnými stoličkami. Viete, koľko ľudí pri ňom bude sedávať? Menšie jedáľenské zostavy bývajú štvormiestne, väčšie počítajú so šiestimi alebo aj siedmimi stravníkmi. Praktické rozkladacie stoly môžete v prípade početnejšej návštevy za chvíľku zväčšiť. Okrem veľkých zostáv záhradného nábytku, slnečníkov či ležadiel nezabúda **FIELDMANN** ani na majiteľov malých balkónov, kde je potrebné ušetriť každý centimeter miesta. Balkónové súpravy **FIELDMANN** sú rozmerovo úsporné, navyše sa dajú ľahko zložiť. To umožňuje, keď sa práve nepoužívajú, využiť priestor balkóna aj inak.

Drevený nábytok

Za obľubou dreveného nábytku stojí neklesajúci záujem o prírodné materiály, snaha o vytvorenie príjemného, útulného prostredia. Drevo sa hodí do každej záhrady, je príjemné na dotyk aj na pohľad. Drevený nábytok **FIELDMANN** je vyrobený z dreva akácie, ktoré pochádza z ázijských tropických lesov. Drevo akácie sa vyznačuje vysokou odolnosťou proti poveternostným vplyvom, starnutiu a biologickej degradácii. Vďaka svojej trvanlivosti, sile, tuhosti a odolnosti proti hmyzu je jej drevo ako stvorené na výrobu záhradného nábytku.

Nábytok z akácie je možné bez obáv na celú sezónu umiestniť na záhrade alebo na nezastrešenej terase. Pri pravidelnom

napustení špeciálnym olejom bude mať nadhlo krásny vzhľad. Drevený nábytok **FIELDMANN** je už z výroby napustený olejom, potom ho ošetríte vždy aspoň 1x ročne. Pred napustením je vhodné nábytok dobre očistiť. Prípadné riasy, plesne či huby môžete odstrániť brúsny papierom. Drevo napúšťajte suché, zbavené prachu a nečistôt. Na zimu nezabudnite nábytok uložiť do sucha, prípadne ho aspoň vonku zakryť plachtou či obalom.

Kovový nábytok

Veľkej obľube sa teší záhradný nábytok vyrobený z kovu. Skvele zapadne do každej záhrady, a to vďaka subtilnému dizajnu aj farebnosti, ktorá na seba nestrháva pozornosť. Kovový nábytok nevyžaduje žiadnu špeciálnu starostlivosť, pritom je pevný, stabilný a extrémne odolný voči vplyvom počasia. Vzhľadom na svoju spravidla nízku hmotnosť sa s ním ľahko manipuluje. Bez nutnosti zakrývania vydrží v záhrade po celú sezónu. Na zimu ho stačí uložiť v suchom prostredí.

Nábytok z umelého ratanu

Vzhľad povrchu nábytku z umelého ratanu sa podobá prírodnému výpletu, je však oveľa odolnejší. Plastové vlákna sú pružnejšie než prírodné, a je tak nižšia pravdepodobnosť, že sa poničia. Zároveň sa tento typ nábytku vďaka ľahkej kovovej kostre svojou hmotnosťou blíži plastovému. Tieto vlastnosti ho robia veľmi populárnym. Nábytku z umelého ratanu nevedí dážď ani prudké slnko, a vďaka tomu ho nemusíte schovávať. Na údržbu stačí len mydlová voda na odstránenie prípadných nečistôt a čistá voda na opláchnutie. To platí aj pre moderný plastový nábytok **FIELDMANN** so vzhľadom ratanu. Ten je mimoriadne ľahký a navyše si dlho zachováva svoj vzhľad aj farbu.



Zostava záhradného nábytku **MOLLY II.**

- zostava sa skladá zo 4 stoličiek a stola
- stôl 120 × 70 × 74 cm
- možnosť umiestnenia slnečníka do pripraveného otvoru
- skladacie, ergonomicky tvarované kreslá s laktovými opierkami 54 × 65 × 94 cm
- nosnosť stoličky: 110 kg
- vyrobené z tvrdého dreva tropickej akácie
- výplň stoličky z odolnej umelej textílie
- možnosť dokúpiť podsedák
- určené na vonkajšie aj vnútorné použitie
- ošetrené olejovým náterom



TIP:

*Ak budú vaše jedálne zostavy primárnym posedením celého vonkajšieho priestoru, určite opatrite stoličky mäkkými výplňami, takisto z ponuky **FIELDMANN**. Výška 5 cm zaisťujú naozaj mäkké posedenie. Podušky sú k dispozícii pre väčšinu typov stoličiek, kresiel, ležadiel aj lavíc, a to v niekoľkých krásnych farbách.*



Balkónová súprava ALICE-T

- väčšia a pohodlnejšia zostava balkónového nábytku
 - ľahko zložitelný štvorcový stolík 60 × 60 cm
 - 2 kusy stoličiek: 55 × 40 × 81 cm
 - určené na vonkajšie použitie
 - vyrobené z tvrdého dreva tropickej akácie
- voliteľné príslušenstvo: podsedáky stoličiek zelenej a krémovej farby**



FARBA POSEDAKOV



Balkónová súprava CAROL-T

- praktická zostava nábytku využiteľná nielen na balkónoch
- stoličky aj stolík je možné ľahko zložiť a pohodlne uskladniť
- rozmery stola: \varnothing 60 × 72 cm, rozmery stoličky: 52 × 38 × 80 cm
- vyrobené z tvrdého dreva tropickej akácie
- odolné proti poveternostným vplyvom
- zostava obsahuje aj vankúšiky a opierky na stoličky



Balkónová súprava BELLA

- balkónový set sa skladá z 2 ks stoličiek a stola
- rozmery stola: 60 × 71 cm, doska stola z čierneho tvrdeného skla
- materiál stola: kovová konštrukcia
- rozmery stoličky: 57 × 47 × 76 cm (2 ks v balení)
- materiál stoličky: oceľová konštrukcia
- výplň stoličky z odolnej umelej textílie, nosnosť stoličky: 100 kg, na vonkajšie aj vnútorné použitie, bezúdržbový



Servírovací stolík FDZN 4050-T

- luxusný servírovací stolík z akácie
- rozmery: 80 × 50 × 86 cm
- dve odnímateľné poschodia
- poschodia je možné použiť aj ako samostatné podnosy
- kolieska na ľahkú manipuláciu
- stolík je ošetrený olejovým náterom
- vhodný aj na vonkajšie použitie

CALYPSO-T





Zostava záhradného nábytku **ARIA-T**

- luxusná zostava zložená zo 6 kresiel a obdĺžnikového rozkladacieho stola
 - robustné, zosilnené kreslá sú ergonomicky tvarované
 - možnosť nastaviť chrbtovú opierku kresla
 - základnú dĺžku stola 150 cm je možné predĺžiť na 200 cm
 - možnosť umiestniť slnečník
 - určené na vonkajšie aj vnútorné použitie
 - vyrobené z dreva tropickej akácie
- voliteľné príslušenstvo:** poťahy kresiel rôznych farieb a vzorov



FARBA POŤAHOV



Zostava záhradného nábytku **CALYPSO-T**

- zostavu tvoria 4 kreslá a obdĺžnikový stôl 90 × 150 cm
 - operadlo ergonomicky tvarovaného kresla je možné nastaviť do 5 polôh
 - lakťové opierky kresla zvyšujú komfort sedenia
 - kreslá je možné zložiť a minimalizovať tak nároky na uskladnenie
 - stôl má otvor na umiestnenie slnečníka
 - vyrobené z dreva tropickej akácie
 - vhodné na vonkajšie použitie
- voliteľné príslušenstvo:**
- poťahy kresiel rôznych farieb a vzorov



FARBA PODSEDÁKOV

Zostava záhradného nábytku **EMILY-T**

- zostava sa skladá zo 4 stoličiek a skladacieho stola
 - stôl 120 × 70 × 74 cm s možnosťou zloženia
 - doska stola má otvor na umiestnenie slnečníka
 - skladacie, ergonomicky tvarované stoličky 49 × 57 × 94 cm
 - nosnosť stoličky 110 kg
 - možnosť dokúpenia podsedákov
 - určené na vonkajšie aj vnútorné použitie, ošetrené olejovým náterom
 - vyrobené z tvrdého dreva tropickej akácie
- voliteľné príslušenstvo:**
- podsedáky stoličiek zelenej a krémovej farby

Záhradné kreslo FDZN 4012-T



- rozmery: 49 × 59 × 94 cm
- nosnosť: 110 kg
- v zloženom stave minimálne nároky na skladovanie
- možnosť dokúpiť podsedák
- určené na vonkajšie aj vnútorné použitie
- ošetrené olejovým náterom
- vyrobené z dreva tropickej akácie

Záhradná lavica FDZN 4013-T



- dvojmiestna záhradná lavica
 - rozmery: 122 × 57 × 85 cm
 - pohodlné sedenie, možnosť dokúpiť poťahy
 - ľahká montáž
 - určené pre exteriéry aj interiéry
 - vyrobené z dreva tropickej akácie
- voliteľné príslušenstvo:**
- poťahy rôznych farieb a vzorov

Polohovacie kreslo FDZN 4001-T



- polohovateľné kreslo s laktovými opierkami
 - 5 polôh sklonu chrbtovej opierky
 - rozmery: 71 × 56 × 108 cm
 - vyrobené z dreva tropickej akácie
 - určené pre exteriéry aj interiéry
 - balenie obsahuje 2 ks (uvedená cena je za balenie)
- voliteľné príslušenstvo:**
- poťahy kresiel rôznych farieb a vzorov

Záhradná lavica FDZN 4006-T



- trojmiestna záhradná lavica
 - rozmery: 150 × 61 × 90 cm
 - pohodlné sedenie, možnosť dokúpiť poťahy
 - ľahká montáž
 - určené pre exteriéry aj interiéry
 - vyrobené z dreva tropickej akácie
- voliteľné príslušenstvo:**
- poťahy rôznych farieb a vzorov

Záhradné ležadlo Classic FDZN 4007-T



- polohovateľné ležadlo s rozmermi: 190 × 70 cm
 - možnosť nastavenia uhla chrbtovej opierky aj podpery na nohy
 - vyrobené z dreva tropickej akácie
 - určené pre exteriéry aj interiéry
- voliteľné príslušenstvo:**
- poťah zelenej a krémovej farby

Polohovacie kreslo FDZN 4101-T



- kvalitne spracované záhradné kreslo
 - rozmery: 74 × 58 × 105 cm
 - nastavenie operadla do 5 polôh
 - ergonomicky tvarovaný sedák a opierka kresla, v zloženom stave minimálne nároky na skladovanie, možnosť dokúpiť poťahy, vhodné na vonkajšie aj vnútorné použitie, vyrobené z dreva tropickej akácie
 - nosnosť až 140 kg
- voliteľné príslušenstvo:**
- poťahy kresiel rôznych farieb a vzorov

Záhradná lavica FDZN 4006-T



- trojmiestna záhradná lavica
- rozmery: 62 × 150 × 91 cm
- pohodlné sedenie
- v strede lavice integrovaný stolček
- ľahká montáž
- vhodné na vonkajšie aj vnútorné použitie
- vyrobené z dreva tropickej akácie

Záhradné ležadlo Adria FDZN 4009-T



- moderný dizajn, ergonomické tvarovanie
 - rozmery: 182 × 54 × 63 cm
 - po zložení úplne minimálne nároky na skladovacie priestory
 - vhodné na vonkajšie aj vnútorné použitie
 - vyrobené z dreva tropickej akácie
- voliteľné príslušenstvo:**
- poťah zelenej a krémovej farby



Záhradný stôl FDZN 4011-T



- rozmery: 120 × 70 × 74 cm
- doska stola s otvorom pre slnečník
- možnosť zložiť stôl
- určené na vonkajšie aj vnútorné použitie, ošetrené olejovým náterom
- vyrobené z dreva tropickej akácie

Záhradný stôl FDZN 4004-T



- rozkladací záhradný stôl
- základný rozmer: 150 × 90 cm, po rozložení 200 × 90 cm
- odporúčame kombinovať so 6 kreslami, prípadne 4 kreslami a lavicou
- v rozloženom stave je možné umiestniť do stredu stola slnečník
- vyhotovenie z akácie
- určené pre exteriéry aj interiéry

Záhradný stôl FDZN 4002-T



- obdĺžnikový stôl: 150 × 90 cm
- ideálny v kombinácii so 4 kreslami, prípadne 2 kreslami a lavicou
- možnosť umiestniť slnečník
- vyrobené z dreva tropickej akácie
- určené pre exteriéry aj interiéry

Záhradný stôl FDZN 4104-T



- obdĺžnikový tvar
- rozmery: 150/200 × 90 × 75 cm
- ľahké rozkladanie aj skladanie, stabilná konštrukcia
- možnosť umiestniť slnečník
- vhodné na vonkajšie aj vnútorné použitie
- vyrobené z dreva tropickej akácie

Záhradný nábytok

ZÁHRADA





Kovová stolička FDZN 5305



- rozмеры: 56 × 69 × 93 cm
- drôtená výplň zhotovená z kvalitného kovu
- vhodné na vonkajšie aj vnútorné použitie
- bezúdržbová
- nosnosť do 120 kg



Kovová stolička FDZN 5010



- rozмеры: 55 × 77 × 92 cm
- výplň z odolnej umelej syntetickej textílie
- vhodné na vonkajšie aj vnútorné použitie
- bezúdržbová
- nosnosť do 120 kg

Kovová stolička FDZN 5111



- rozмеры: 55 × 73 × 94 cm
- výplň z odolnej umelej syntetickej textílie
- vhodné na vonkajšie aj vnútorné použitie
- bezúdržbová
- nosnosť do 120 kg

Kovová stolička FDZN 5112



- rozмеры: 55 × 73 × 94 cm
- výplň z odolnej umelej syntetickej textílie
- vhodné na vonkajšie aj vnútorné použitie
- bezúdržbová
- nosnosť do 120 kg

Polohovacie kreslo FDZN 5016



- polohovateľné kreslo s laktovými opierkami
- 5 polôh nastavenia sklonu chrbtovej opierky
- rozмеры: 55 × 105 × 47 cm
- výplň z odolnej syntetickej textílie
- vhodné na vonkajšie aj vnútorné použitie
- nosnosť do 120 kg

Záhradné kreslo FDZN 5017



- polohovateľné kreslo s laktovými opierkami z polywoodu
- 7 polôh nastavenia sklonu chrbtovej opierky
- rozмеры: 105 × 55 × 45 cm
- výplň z odolnej syntetickej textílie s výplňou
- materiál: hliník, nosnosť do 120 kg
- vhodné na vonkajšie aj vnútorné použitie

Záhradné ležadlo FDZN 8012

NOVINKA



- rozмеры: 161 × 64 × 48/100 cm
- kvalitná oceľová konštrukcia vyplnená syntetickou tkaninou
- možnosť nastaviť sklon chrbtovej opierky
- hrúbka nosných profilov: 42 × 14 mm
- určené na vonkajšie aj vnútorné použitie, použité materiály nevyžadujú žiadnu údržbu

Záhradné ležadlo FDZN 8015



- rozмеры: 182 × 51/61 × 31/95 cm
- kvalitná oceľová konštrukcia vyplnená syntetickou tkaninou
- možnosť nastavenia sklonu chrbtovej opierky 7 pozícií
- je možné zložiť do kompaktných rozmerov
- sila nosných profilov 40 × 22 mm/45 × 25 mm
- určené na vonkajšie aj vnútorné použitie
- max nosnosť: 120 kg
- použité materiály nevyžadujú žiadnu údržbu

Kovový stôl so sklenenou doskou FDZN 5020



- rozmery: 150 × 96 × 71 cm
- doska stola z priehľadného tvrdeného skla
- možno kombinovať až so 6 stoličkami FDZN 5010 a slnečníkom FDZN 5006/5007
- určené na vonkajšie aj vnútorné použitie, použité materiály nevyžadujú žiadnu údržbu

Kovový stôl FDZN 5050



- dizajnový záhradný stôl
- rozmery: 150 × 90 × 74 cm
- konštrukcia: hliník
- doska: drevo + plast
- na vonkajšie aj vnútorné použitie; bezúdržbový čierny

Záhradný stôl FDZN 5058



- dizajnový záhradný stôl
- rozmery: 180 × 91 × 74 cm
- materiál rámu: hliník
- farba rámu: čierna
- doska stola z polywoodu – imitácia dreva
- určený na vonkajšie aj vnútorné použitie
- bezúdržbový; odolný proti poveternostným vplyvom

ODPORÚČAME
ZÁHRADNÉ KRESLO
FDZN 5017



Kovový stôl so sklenenou doskou FDZN 5030



- rozmery: 150 × 96 × 71 cm
- doska stola z čierneho tvrdeného skla
- možno kombinovať až so 6 stoličkami FDZN 5010 a slnečníkom FDZN 5006/5007
- určené na vonkajšie aj vnútorné použitie, použité materiály nevyžadujú žiadnu údržbu

Kovový stôl s drôtenou doskou FDZN 5320



- rozmery: 150 × 90 × 73 cm
- konštrukcia vyrobená z kvalitného kovu
- možnosť umiestniť slnečnik
- určené na vonkajšie aj vnútorné použitie
- použité materiály nevyžadujú žiadnu údržbu

Záhradný stôl FDZN 5060



- záhradný rozkladací stôl
- stôl je možné rozložiť vďaka jednoduchému systému – poloautomatické
- celý stôl je vyrobený z kvalitnej hliníkovej zliatiny s práškovým nástrekom
- rozmery stola: 172/242 × 100 × 76 cm
- rebrová doska: zliatina hliníka v antracitovej farbe
- farba rámu: antracit
- určený na vonkajšie aj vnútorné použitie
- bezúdržbový, odolnosť proti poveternostným vplyvom

Zostava záhradného nábytku – ľahokov**IRIS 4 (FDZN 5320 + FDZN 5305)**

- zostava kovového nábytku zložená zo 4 kresiel a stola
- stôl s rozmerom 150 × 90 × 73 cm s drôtenou vrchnou doskou
- rozmer kresiel: 56 × 69 × 93 cm
- drôtená výplň zhotovená z kvalitného kovu
- možnosť umiestniť slnečník
- úplne bezúdržbový
- vhodné na vonkajšie aj vnútorné použitie



V PREDAJI AJ ZOSTAVA 6+1 / IRIS 6

**Zostava záhradného nábytku****ELLA LIGHT (FDZN 5020 + FDZN 5112)**

- zostava kovového nábytku zložená zo 4 kresiel a stola
- stôl s rozmerom: 150 × 90 × 71 cm s doskou z číreho tvrdeného skla
- rozmer kresiel: 55 × 73 × 94 cm, výplň z umelej textilie
- možnosť umiestniť slnečník
- úplne bezúdržbový
- vhodné na vonkajšie aj vnútorné použitie



V PREDAJI AJ ZOSTAVA 6+1A TMAVÝ VARIANT KRESIEL AJ STOLA

**Zostava záhradného nábytku****EMMA 4 (FDZN 5055 + FDZN 5018)**

- luxusná súprava 4 polohovateľných kresiel a stola s doskou z tvrdeného čierneho skla
- kreslá aj stôl vyrobené z hliníka
- veľkosť stola: 150 × 90 × 72,5 cm
- veľkosť kresiel: 62 × 112 × 68 cm
- chrbtovú opierku kresla je možné nastaviť v 7 polohách
- výplň z odolnej syntetickej textilie umožňuje pohodlné sedenie aj bez podsedákov
- nevyžaduje žiadnu zvláštnu údržbu
- určené na vonkajšie aj vnútorné použitie
- možnosť dokúpiť poťahy



V PREDAJI AJ ZOSTAVA 6+1 / EMMA 6

**Zostava záhradného nábytku****CHARLOTTE 4 (FDZN 5050 + FDZN 5016)**

- luxusný set 4 polohovateľných kresiel, stola s drevo-plastovou doskou a hliníkovou konštrukciou
- veľkosť stola: 150 × 90 × 74 cm
- chrbtovú opierku kresla je možné nastaviť v 5 polohách
- dvojité výplň zo syntetickej tkaniny umožňuje pohodlné sedenie aj bez podsedákov
- nevyžaduje žiadnu zvláštnu údržbu
- určené na vonkajšie aj vnútorné použitie
- možnosť dokúpiť poťahy



V PREDAJI AJ ZOSTAVA 6+1 / CHARLOTTE 6



Zostava záhradného nábytku

ELLA

- zostava nábytku zložená zo 4 kresiel a stola
- stôl s rozmerom 150 × 90 × 71 cm s doskou z čierneho tvrdeného skla
- rozmer kresiel: 55 × 77 × 92 cm
- výplň kresiel z odolnej syntetickej textílie
- možnosť umiestnenia slnečníka do pripraveného otvoru v doske stola
- úplne bezúdržbový
- vhodný na vonkajšie aj vnútorné použitie



V PREDAJI AJ ZOSTAVA 6+1, RONY I, RONY II



Zostava záhradného nábytku

MELISA DARK/LIGHT

- luxusná súprava zložená zo 6 polohovateľných kresiel, stola so sklenenou doskou a slnečníka
- veľkosť stola: 150 × 90 × 71 cm
- doska z čierneho tvrdeného skla
- chrbtovú opierku kresla je možné nastaviť do 5 polôh
- dvojitá výplň zo syntetickej tkaniny umožňuje pohodlné sedenie aj bez podsedákov
- slnečník ø 3 m ovládaný kľučkou, možnosť nastaviť uhol sklonu
- poťah slnečníka zo 100 % polyesteru 160 g/m²
- nevyžaduje žiadnu zvláštnu údržbu
- na vonkajšie aj vnútorné použitie



V PREDAJI AJ ZOSTAVA MELISA LIGHT



V PREDAJI AJ ZOSTAVA RUBY LIGHT

Zostava záhradného nábytku

RUBY DARK/LIGHT

- zostava zložená zo 6 kresiel, stola a slnečníka
- stôl s rozmerom 150 × 90 × 71 cm s doskou z čierneho tvrdeného skla
- rozmer kresiel: 55 × 77 × 92 cm
- výplň kresiel z odolnej syntetickej textílie
- slnečník ø 3 m, poťah: polyester 160 g/m²
- ovládanie slnečníka kľučkou, možnosť nastaviť uhol sklonu
- tento nábytok nevyžaduje žiadnu zvláštnu údržbu
- vhodný na vonkajšie aj vnútorné použitie





Hojdačka FDZN 5202

- štýlová a pohodlná záhradná hojdačka
- konštrukcia: kovová s práškovým lakovaním
- rozmery: 170 × 115 × 153 cm
- pohodlný čalúnený sedák
- sedák a poťahy sú z pevného polyesteru 140 g/m²
- nosnosť: 240 kg



Hojdačka FDZN 5204

- štýlová a pohodlná záhradná hojdačka
- konštrukcia: kovová s práškovým lakovaním
- rozmery: 170 × 110 × 153 cm
- lavica potiahnutá textíliou, ktorá je pohodlná a ľahko sa čistí
- nosnosť: 260 kg



Hojdačka FDZN 5207

- štýlová a pohodlná záhradná hojdačka pre 3 osoby
- konštrukcia: kovová s práškovým lakovaním
- rozmery: 200 × 120 × 164 cm
- hojdačku je možné rozložiť do polohy na ležanie
- pohodlný čalúnený sedák
- sedák s vodovzdorným poťahom z pevného polyesteru 180 g/m²
- nosnosť: 260 kg



Závesné hojdacie kreslo FDZN 5225

- pohodlné závesné kreslo
- sedací kôš s ocelovým rámom je vyplatený umelým ratanom
- rozmery koša: 105 × 77 × 120 cm
- priemer podstavca: 105 cm
- rozmer tyče: 195 cm/priemer 10 cm
- materiál: ocelová konštrukcia, ratan, polyester
- vankúše súčasťou balenia
- nosnosť: 100 kg
- bezúdržbový, odolný proti poveternostným vplyvom



Záhradný altán 3 × 3 m FDZN 7002

- praktický záhradný altán 3 × 3 m
- oceľový rám ošetrený práškovým lakom
- materiál plachty: 160 g polyester
- prepravná taška na jednoduché uloženie/úspora miesta



Záhradný altán 3 × 3 m FDZN 7005

- kovový záhradný altán so strieškou
- rozmery 3 × 3 m
- konštrukcia: oceľ s práškovým lakovaním proti korózii
- konštrukcia strechy: oceľové rebrá 10 × 20 mm
- poťah strechy je z polyesteru 180 g/m²
- vhodné pre každú záhradu



Záhradný altán 3 × 3 m FDZN 7010

- kovový záhradný altán so strieškou
- rozmery 3 × 3 m
- konštrukcia: oceľ s práškovým lakovaním proti korózii
- konštrukcia strechy: oceľové rebrá 15 × 15 mm
- poťah strechy je z polyesteru 180 g/m²
- vhodné pre každú záhradu
- súčasťou balenia sú aj moskytiéry na ochranu proti vetru a hmyzu





**Slnečník
FDZN 4014**

- luxusný slnečník s drevenou konštrukciou
- priemer: 3 m
- impregnovaná tkanina
- farba zelená/krémová
- priemer tyče: 3,5 cm
- ošetrené olejovým náterom
- vyrobené z dreva tropickej akácie



**Slnečník
FDZN 5006/5007**

- priemer: 3 m
- čierny/béžový poťah zo 100 % polyesteru 160 g/m²
- ovládanie pomocou kľučky
- možnosť nastaviť uhol sklonu
- priemer tyče: 3,8 cm
- materiál: kov



**Slnečník
FDZN 5103**

- priemer: 3 m
- krémový poťah zo 100 % polyesteru 160 g
- ovládanie pomocou kľučky
- možnosť nastaviť uhol sklonu



**Slnečník
FDZN 5105**

- priemer: 3 m
- sivý poťah zo 100 % polyesteru 160 g
- ovládanie pomocou kľučky
- možnosť nastaviť uhol sklonu



**Slnečník
FDZN 5107**

- rozmery poťahu: 3 x 3 m
- svetlosivý poťah zo 100 % polyesteru 160 g
- ovládanie pomocou kľučky
- možnosť nastaviť uhol sklonu

**Závažové dosky pre slnečník
FDZN 9014**

- súprava závaží pre slnečník s krížovou základňou
- počet závaží v súprave: 4 ks
- rozmery 1 závažia: 50 x 50 x 7,5 cm
- materiál: HDPE plast
- závažia, ktoré je možné naplniť pieskom alebo vodou
- kapacita 1 závažia: 15 l
- hmotnosť s vodou: 60 kg
- hmotnosť s pieskom: 80 kg
- štyri závažia je možné pohodlne prenášať a zložiť pomocou integrovaných zapustených držadiel
- vhodné pre modely: **FDZN 5103; FDZN 5105; FDZN 5107**



**Stojan na slnečník
FDZN 9012**

- podstavec pre slnečník z umelej živice
- priemer stojana: 44,5 cm
- celková výška stojana: 32,5 cm
- hmotnosť: 12 kg
- variabilný priemer otvoru na slnečník 32/38/48 mm

GRILY

ELEKTRICKÉ, PLYNOVÉ, NA DREVENÉ UHLIE A OHNISKÁ



Najlepší spôsob, ako odštartovať grilovací sezónu, je pozvať priateľov či rodinu na hostinu. Ešte predtým to bude chcieť skontrolovať stav grilu. Ak zistíte, že je čas investovať do nového grilu, môže sa u vás novo zabývať niektorý z aktuálnych modelov grilov **FIELDMANN**.

Príprava jedla nad dreveným uhlím prináša nielen prázdninovú atmosféru, ale aj nezameniteľnú vôňu a chuť pokrmov. Jednoduchý gril na drevené uhlie pritom nezataží peňaženku a ešte s vami môže

cestovať napríklad na ryby alebo do kempu. Elektrický gril poslúži na záhrade aj na terase, kde je v blízkosti zásuvka. Je však výborne použiteľný aj v zimnej záhrade či inom interieri, napríklad keď sa nečakane ochladí. Plynové grily **FIELDMANN** disponujú viacerými horákmi na tzv. zónové varenie, môžete teda naraz chystať rôzne pokrmy pri odlišných teplotách. Liatinové rošty skvele absorbujú teplo a potom ho rovnomerne vydávajú. Obsluha je jednoduchá, vďaka možnosti regulácie máte teplotu, a tým pádom aj výkon grilu, dokonale pod kontrolou.

Plynový gril FZG 3000 **NOVINKA**



ODPORÚČAME OBAL NA GRIL
FZG 9050
hadica a regulátor súčasťou balenia



- veľkosť grilu: 102,2 × 55 × 102 cm
- 2× hlavný horák
- zapaľovanie: piezo
- grilovacia plocha: 45,5 × 34 cm
- grilovacia výška: 86 cm
- rošt: liatinový
- sklopné bočné stolčeky
- teplomer
- 2× kolieska na jednoduchšiu manipuláciu
- priehradka na omáčky
- háčiky na zavesenie náradia

Plynový gril FZG 3003



ODPORÚČAME OBAL NA GRIL
FZG 9050
hadica a regulátor súčasťou balenia



- veľkosť grilu: 107 × 53 × 110 cm
- 3× hlavný horák (8,1 kW)
- zapaľovanie: integrovaný systém
- grilovacia plocha: 49,5 × 36 cm
- grilovacia výška: 86 cm
- liatinový rošt
- sklopné bočné stolčeky
- teplomer

Plynový gril FZG 3005



ODPORÚČAME OBAL NA GRIL
FZG 9050
hadica a regulátor súčasťou balenia



- veľkosť grilu: 122 × 57 × 112 cm
- 3× hlavný horák (9 kW)
- zapaľovanie: integrovaný systém
- grilovacia plocha: 60 × 42 cm
- grilovacia výška: 86 cm
- antikorové časti: veko, držadlo, dvierka
- liatinový rošt a doska
- teplomer

Plynový gril FZG 3010



ODPORÚČAME OBAL NA GRIL
FZG 9050
hadica a regulátor súčasťou balenia



- veľkosť grilu: 107 × 53 × 110 cm
- 3× hlavný horák a 1× bočný horák (11,7 kW)
- zapaľovanie: integrovaný systém
- grilovacia plocha: 50,5 × 39 cm
- grilovacia výška: 86 cm
- liatinový rošt
- teplomer

Plynový gril FZG 3011



ODPORÚČAME OBAL NA GRIL
FZG 9050
hadica a regulátor súčasťou balenia



- veľkosť grilu: 122 × 57 × 112 cm
- 3× hlavný horák a 1× bočný horák (11,5 kW)
- zapaľovanie: integrovaný systém
- grilovacia plocha: 60 × 42 cm
- grilovacia výška: 86 cm
- antikorový kontrolný panel a držadlo
- liatinový rošt a doska
- teplomer integrovaný vo veku

Plynový gril FZG 3013



ODPORÚČAME OBAL NA GRIL
FZG 9050
hadica a regulátor súčasťou balenia



- veľkosť grilu: 122 × 57 × 112 cm
- 3× hlavný horák a 1× bočný horák (11,5 kW)
- zapaľovanie: integrovaný systém
- grilovacia plocha: 60 × 42 cm
- grilovacia výška: 86 cm
- antikorový kontrolný panel a držadlo
- liatinový rošt a doska
- teplomer integrovaný vo veku

Plynový gril FZG 3018



ODPORÚČAME OBAL NA GRIL
FZG 9050
hadica a regulátor súčasťou balenia



- veľkosť grilu: 122 × 57 × 112 cm
- 4× hlavný horák a 1× bočný horák
- zapalovanie: integrovaný systém
- grilovacia plocha: 60 × 42 cm
- grilovacia výška: 86 cm
- antikorové časti: veko, držadlo, dvierka, kontrolný panel
- liatinový rošt a doska
- teplomer integrovaný vo veku

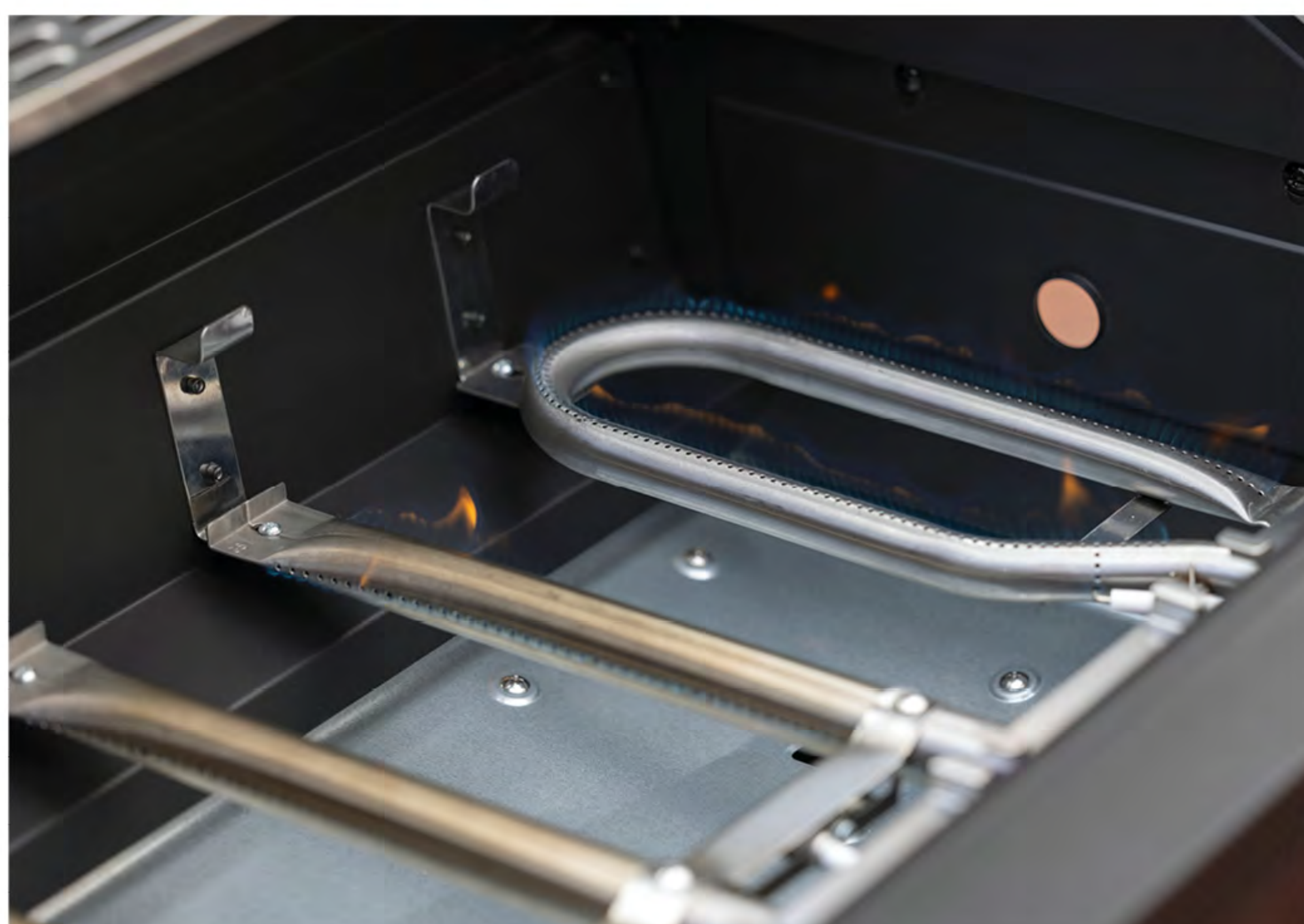

Grilovanie

ZÁHRADA



Ihla na gril FZG 9031

- ihla na gril
- motor: 230 V; 5 V
- grilovacia ihla: dĺžka 80 cm
- hranatý profil s rozmermi 8 × 8 mm
- materiál: nehrdzavejúca oceľ
- rukoväť na ľahkú manipuláciu
- 2× 4-ramenné vidlice z nehrdzavejúcej ocele na uchytenie mäsa
- 2× chrómový držiak na uchytenie na gril a uchytenie motora
- vhodné pre modely: FZG 3005, 3006, 3010, 3011, 3013, 3018



Obal na gril FZG 9050/FZG 9051 /FZG 9053



- nepremokavý materiál
- rozmery FZG 9050: 110 × 55 × 110 cm
- modely: FZG 1007, FZG 1008, FZG 3002, FZG 3102, FZG 3003, FZG 3010, FZG 1108
- rozmery FZG 9051: 130 × 62 × 115 cm
- pre modely: FZG 3005, FZG 3006, FZG 3011, FZG 3013, FZG 3018, FZG 3025, FZG 1014, FZG 3028
- rozmery FZG 9053: 163 × 60 × 120 cm
- pre modely: FZG 3020, FZG 3030, FZG 3035

Záhradný gril na drevené uhlie FZG 1009



- veľkosť grilovacej nádoby: ø 41,5 cm
- grilovacia plocha: ø 41 cm
- výška grilovacej plochy: 58 cm
- grilovací rošt: 41 × 0,5 cm
- chrómované rošty

Stolový gril na drevené uhlie FZG 1000/FZG 1000G



- veľkosť grilu: ø 35,5 cm
- grilovacia plocha: ø 34 cm
- výška grilovacej plochy: 22 cm
- chrómovaný rošt

Stolový gril na drevené uhlie FZG 1102G



- veľkosť grilovacej nádoby: 36,5 cm
- grilovacia plocha: ø 34 cm
- výška grilovacej plochy: 28 cm
- chrómovaný grilovací rošt

Obal na gril FZG 9052



- rozmery: ø 80 × 75 cm
- nepremokavý materiál
- pre modely: FZG 1004, FZG 1013, FZG 1016, FZG 1017

Cestovný gril na drevené uhlie FZG 1003



- veľkosť grilovacej nádoby: ø 26 cm, výška grilovacej plochy: 12,5 cm
- veľkosť ohniska: ø 25 cm
- termotaška s rozmermi: 29,5 × 18,5 cm na chladené nápoje
- chrómovaný rošt

Záhradný gril na drevené uhlie FZG 1004



- veľkosť grilovacej nádoby: ø 57 × 20 cm
- veľkosť grilovacej plochy: ø 54,5 cm
- výška grilovacej plochy: 68 cm
- chrómovaný rošt

Gril na drevené uhlie FZG 1016



- veľkosť grilovacej nádoby: ø 57 cm
- výška grilovacej plochy: 77 cm
- grilovacia plocha: ø 53 cm
- pochrómovaný grilovací rošt
- nohy z nehrdzavejúcej ocele, gumové kolieska, teplomer

Záhradný gril na drevené uhlie FZG 1014



- veľkosť grilovacej nádoby: 126 × 62 × 90 cm
- grilovacia plocha: ø 54 cm
- výška grilovacej plochy: 77 cm
- grilovací rošt, ohrievací rošt
- pochrómované grilovacie rošty
- odkladacie pulty
- teplomer

Gril na drevené uhlie

FZG 1017

- gril na drevené uhlie
- veľkosť grilovacej nádoby: \varnothing 57 cm
- grilovacia plocha: \varnothing 50,5 cm
- grilovacia výška: 3 možnosti nastavenia: 74, 75,5 alebo 77 cm
- grilovací rošt: liatina; chróm
- rošt s vnútorným minikruhom z liatiny s priemerom 29 cm
- teplomer
- kryt s držadlom
- gumové kolieska na lepšiu manipuláciu
- 2 odnímateľné rukoväti na manipuláciu s roštmi
- praktický držiak na odloženie veka pri otvorení



Grilovanie

ZÁHRADA

Záhradný gril na drevené uhlie

FZG 1007



- veľkosť grilu: 76 × 42 cm
- veľkosť ohniska: 71 × 38 cm
- výška grilovacej plochy: 78 cm
- veľkosť roštu: 72 × 42 × 0,4 cm
- veľkosť ohrievacieho roštu: 68 × 20 × 0,4 cm
- chrómovaný rošt
- teplomer

Záhradný gril na drevené uhlie

FZG 1008/1108



- veľkosť grilovacej nádoby: 61 × 45,5 cm
- grilovacia plocha: 55,6 × 41,5 cm
- výška grilovacej plochy: 78 cm
- 2× grilovací rošt: 27,8 × 41,5 × 0,5 cm
- ohrievací rošt: 53,5 × 24 cm
- pochrómované grilovacie rošty
- teplomer



Gril 3 v 1 FZG 1019

- gril na drevené uhlie s udiarňou 3 v 1
- celkové rozmery: 57 × 57 × 77 cm
- grilovacia výška: 77 cm
- priemer gril. plochy: 57 cm
- ohrievací rošt: ø 28 cm v hlavnej časti
- planchovacia doska z nehrdz. ocele
- pochrómovaný grilovací rošt
- zásobník na popol s prieduchmi na cirkuláciu vzduchu
- bočné držadlá na jednoduchšiu manipuláciu, je možné použiť na odkladanie gril. náradia
- možné použiť drevo či drevené uhlie
- v spodnej časti priestor na zásobu dreva/uhlia"

Gril na drevené uhlie s udiarňou FZG 1018

- gril na drevené uhlie s udiarňou 2 v 1
- celkové rozmery: 138 × 58 × 118 cm
- výška grilovacej plochy: 80 cm
- grilovacia plocha: 66 × 42 cm (hlavná časť)
- grilovacia plocha v udiarni: 36 × 31 cm
- ohrievací rošt: 67 × 20 cm – hlavná časť
- pochrómované grilovacie rošty
- bočné ventilačné otvory umožňujú voľné prúdenie vzduchu
- nastaviteľná výška ohniska na kontrolu žiaru
- ohrievací rošt: 67 × 20 cm
- kolieska na jednoduchšiu manipuláciu
- teplomer





Záhradné ohnisko FZG 1020

- ohnisko na drevo: ø 54,5 cm
- výška roštu od zeme: 25 cm
- náter proti vysokým teplotám
- sieťový poklop proti odletovaniu drobných uhlíkov
- zložitelné nohy pre úsporné skladovanie
- obal na manipuláciu a skladovanie



Záhradné ohnisko FZG 1025

- veľkosť ohniska: ø 74 cm
- výška roštu od zeme: 40 cm
- chrómový rošt
- odolný náter proti vysokým teplotám
- stabilný stojan
- sieťový poklop proti odletovaniu drobných uhlíkov
- ohnisko na drevené uhlie alebo brikety



Záhradné ohnisko FZG 1030 W/G

- veľkosť ohniska: ø 60 cm
- výška roštu od zeme: 25 cm
- chrómový rošt: ø 43 cm
- telo ohniska vyrobené z páleného kameňa MGO
- sieťový poklop proti odletovaniu drobných uhlíkov
- ohnisko na drevené uhlie alebo brikety



Grilovací stolík, skladací
FZG 2100**NOVINKA**

- rozmery: 74 × 51 × 82 cm (rozložený)
82 × 51 × 15 cm (zložený)
- plocha pracovnej dosky: 70 × 50 cm
- 2 ks háčikov na zavesenie náradia
- 2× polica odkladacieho priestoru, skladacie
- 4 ks koliesko s brzdou

Súprava náčinia na grilovanie 3 ks
FZG 9555

- grilovacia vidlička s bambusovým držadlom
- grilovacia lopatka s bambusovým držadlom
- grilovacie kliešte s bambusovým držadlom
- dĺžka: 39 cm
- hliníkový kufřík, imitácia bambusový dekor
- rozmery kufříka: 43 × 13 × 6,5 cm

Súprava grilovacieho náradia
FZG 9014

- súprava náčinia na grilovanie – 3 ks
- grilovacia vidlička, lopatka, kliešte
- dĺžka: 35 cm
- hliníkový kufřík
- rozmery kufříka: 37 × 10 × 8 cm

Súprava grilovacieho náradia
FZG 9016

- 5 ks grilovacieho náradia
- lopatka, vidlička, nôž, kliešte, štetec
- antikoro

Súprava grilovacieho náradia
FZG 9018

- 3 ks grilovacieho náradia
- vidlička, obracačka, kliešte
- dĺžka: 38,5 – 39,5 cm
- bambusové rukoväti
- antikoro

Súprava grilovacieho náradia
FZG 9017

- 3 ks grilovacieho náradia
- lopatka, vidlička, kliešte
- gumové rukoväti, antikoro
- dĺžka: 43,5 – 46 cm

Súprava grilovacieho náradia
FZG 9015

- 4 ks grilovacieho náradia
- lopatka, vidlička, kliešte, štetec
- plastové rukoväti, antikoro
- dĺžka: 40 – 42 cm

Podpaľovač dreveného uhlia
FZG 9000 U

- rozmery: 19,5 × 30,5 cm
- ohrievacia mriežka
- bezpečnostná bočná rukoväť

Údiaci box
FZG 9025

- vyrobené z nehrdzavejúcej ocele

Kefa na čistenie grilu
FZG 9013

- dĺžka: 30 cm
- ocelová kefa oválna

Kefa na čistenie grilu
FZG 9003

- dĺžka: 36 cm
- 3 v 1
- škrabka, ocelová kefa, brúsna hubka

Kefa na čistenie grilu
FZG 9012

- dĺžka: 21 cm
- drôtené štetiny a škrabka
- držadlo dobre padne do ruky
- očko na zavesenie

VYBAVENIE DIELNE

Akumulátorové náradie vás oslobodí od starosti o dĺžku predlžovacieho kábla a dostupnosť zásuvky. Môžete pracovať aj na ťažko prístupných miestach alebo úplne vonku. Ale tam, kde je k zásuvke dobrý prístup, si pre vyšší výkon, neklesajúcu silu a neobmedzenú výdrž domáci majstri často vyberajú aj elektrické modely. Voľbou náradia **FIELDMANN** si kupujete kvalitné a funkčné výrobky. Spája ich spoľahlivosť, bezpečnosť aj ľahké ovládanie. Silu strojov optimálne doplnia súpravy skrútkovačov alebo kľúčov.

AKUMULÁTOROVÉ NÁRADIE

Ručné náradie AKU

DIELŇA



Aku vŕtačka s náradím FDV 10205-51AR

- súprava náradia s 12 V vŕtačkou, 51 ks
- vŕtačka: 12 V/2x1 300 mAh
- vrták do dreva: 16 – 22 mm
- vrták do kovu: 2 – 3 – 4 – 5 – 6 – 7 mm
- vrták do steny: 4 – 5 – 6 – 8 mm
- skrutkovač hodinársky: 50 mm – (-)2,5 mm, PH00
- skrutkovač: (-) 5x 100 mm
- skrutkovač na hroty: 1/4" x 100 mm
- hroty: 25 mm – (-)4 – 6 mm, PH1 – 2 – 3, PZ1 – 2, HEX 4 – 5 mm, adaptér 1/4"
- držiak hrotu: 60 mm
- hlavica: 5 – 6 – 7 – 8 – 9 – 10 – 11 – 12 – 13 mm
- nôž odlamovací: 18 mm
- skúšačka: 100 – 250 V
- kliešte: 125 mm – kombinované, štiepacie
- kľúč nastaviteľný: 150 mm
- inbus: HEX 1,5 – 2 – 2,5 – 3 – 4 – 5 – 6 – 8 mm
- meter: 3 m x 16 mm



Vďaka moderným Li-Ion akumulátorom aj výkonným motorom majú akumulátorové skrutkovače a vŕtačky **FIELDMANN** dostatok energie a sily na skrutkovanie, prípadne aj vŕtanie.

AKU skrutkovač FDS 10103-A/104-A



- 3,6 V/800 mAh Li-Ion batérie
- voľnobežné otáčky: 280 ot/min
- prepínač smeru otáčok
- čas nabíjania: 1 h
- LED osvetlenie
- nízka hmotnosť: 0,16 kg



AKU modelárska brúska FDMB 200170-A



70 ks



- Li-Ion 7,2 V/1 300 mAh
- 5 rýchlostí: 5000 – 2 500 ot/min
- čas nabíjania: 60 min
- LED pracovné svetlo
- mäkká rukoväť
- súčasť balenia: 70 ks príslušenstva



USB
dobíjanie

AKU skrutkovač FDS 10155-A



- 3,6 V/1 300 mAh Li-Ion batéria
- voľnobežné otáčky: 230 ot/min
- krútiaci moment: 3,5 Nm
- stupne krútiacich momentov: 6 + 1
- LED svetlo + lampa
- 90° otočná rukoväť
- súčasť balenia:
 - 8 ks 1/4" hlavíc, 32 ks bitov
 - 2 ks vrtákov
 - 1 ks magnetického držiaka bitov
 - 1 ks spojovacieho hriadeľa
 - 1 ks adaptéra hlavice



USB
dobíjanie



90° otočná
rukoväť



USB
Type C

AKU skrutkovač FDS 10105-A



- nabíjací prúd 1300 mA
- maximálny moment 6 Nm
- veľkosť bitu 1/4 palca
- typ akumulátora Li-Ion
- výkon 1300 mAh

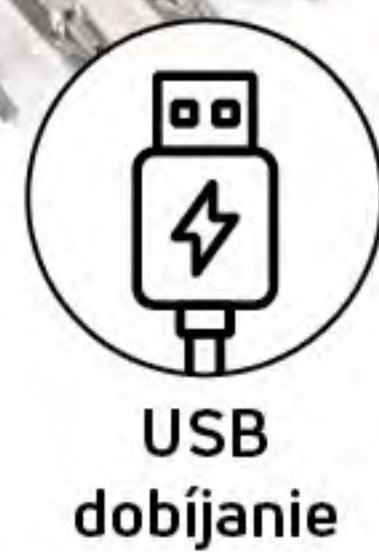

USB
dobíjanie

všetko pre váš dom a záhradu

AKU vrtáčka
FDV 10201-A/02-A



- Li-Ion 12 V/1 300 mAh
- 2 rýchlosti: 0 – 400/0 – 1 350 ot/min
- krútiaci moment 25 Nm
- 17 stupňov krútiacich momentov a 1 stupeň pre vrtanie
- 3-stupňová LED indikácia nabitia batérie
- LED osvetlenie
- trvanie nabíjania 3 – 5 h
- rýchlop. skľučovadlo, max. priemer vrtania 10 mm
- hmotnosť: 1,05 kg

AKU vrtáčka
FDV 10250-A/49-A



- Li-Ion 12 V/1 500 mAh
- 2 rýchlosti: 0 – 350/0 – 1 400 ot/min
- krútiaci moment: 20 + 1
- 10 mm rýchlopínacie skľučovadlo
- LED osvetlenie
- hmotnosť: 1 kg

AKU vrtáčka
FDV 10252-A/53-A



- Li-Ion 12 V/1 300 mAh
- 2 rýchlosti: 0 – 350/0 – 1350 ot/min
- krútiaci moment: 22 + 1
- 10 mm rýchlopínacie skľučovadlo
- LED osvetlenie
- súčasť balenia:**
 - 6 ks vrtákov, 6 ks bitov
 - 1 ks nadstavca bitov
 - náhradná batéria ZDARMA

AKU vrtáčka
FDV 10301-A



- Li-Ion 14,4 V/1 500 mAh
- 2 rýchlosti: 0 – 400/0 – 1 400 ot/min
- krútiaci moment: 30 Nm
- krútiaci moment: 18 + 1 + 1
- LED osvetlenie
- maximálny priemer vrtania: 10 mm
- hmotnosť: 1,2 kg

AKU vrtáčka
FDV 10345-A



- Li-Ion 14,4 V/1 300 mAh
- voľnobežné ot.: 0 – 400/0 – 1 500 ot/min
- stupne krútiacich momentov: 15 + 1 stupeň pre vrtanie
- krútiaci moment 30 Nm
- max. priemer vrtania: 10 mm
- rýchlopínacie skľučovadlo
- LED osvetlenie
- USB port – funkcia powerbanky
- 3-stupňová LED indikácia nabitia batérie
- hmotnosť: 1,3 kg

AKU vrtáčka
FDV 10350-A



- Li-Ion akumulátorová vrtáčka 14,4 V
- kapacita batérie: 2 000 mAh
- rýchlosť bez zaťaženia: 0 – 350/0 – 1 400 ot/min
- LED pracovné svetlo
- čas rýchleho nabíjania 1,5 h
- spínač s premenlivou rýchlosťou s rýchlym zastavením
- kovové bezkľúčové skľučovadlo: 0,8 – 10 mm
- 13 ks príslušenstva

AKU vrtáčka
FDV 10352-55AR



- Li-Ion 14,4 V/2 000 mAh
- 2 rýchlosti: 0 – 400/0 – 1 400 ot/min
- krútiaci moment 35 Nm
- krútiaci moment: 18 + 1 + 1
- príklep
- 13 mm rých. skľučovadlo s brzdou
- LED osvetlenie
- trvanie nabíjania 1 – 1,5 h
- súčasť balenia:**
 - 9 ks vrtákov do muriva
 - 30 ks bitov 25 mm
 - 3 ks bitov 75 mm
 - 1 ks nadstavca na bity
 - 1 ks skrutkovač
 - 4 ks nástrčkových hlavíc

AKU skrutkovač
FDS 10102-A / FDS 10112-A



- 3,6 V/1 300 mAh Li-Ion batéria
- hlavica so 6 bitmi upevnenými individuálne na otočných ramenách
- otočná rukoväť – 2 polohy
- prepínač smeru otáčok (od-/zaskrutkovanie), LED osvetlenie
- čas nabíjania: 3 – 5 h
- LED indikácia nabíjania batérie
- hmotnosť: 0,49 kg



90° otočná rukoväť

USB dobíjanie

AKU skrutkovač
FDS 10100-A

- napätie: 3,6 V
- kapacita batérie: 1500 mAh
- rýchlosť naprázdno: 230 ot/min
- LED pracovné svetlo
- 15 ks príslušenstva
- nabíjačka USB kábel typ C
- ergo. rukoväť



AKU skrutkovač
FDS 10101-A

- 3,6 V/1300 mAh li-ion batéria
- otočná rukoväť – 2 polohy
- prepínač smeru otáčok
- stupne krútiacich momentov
- LED osvetlenie
- LED indikácia nabíjania batérie
- čas nabíjania 3 – 5 h
- hmotnosť 0,49 kg



str. 4 – 7
V ponuke tiež AKU vrtáčky **20V Li-Ion FASTPOWER**

ELEKTRICKÉ RUČNÉ NÁRADIE

Elektrické ručné náradie

DIELŇA

Snáď v žiadnej domácej dielni nemôže chýbať elektrické ručné náradie. Predstavuje ideálneho pomocníka pre práce, ktoré vyžadujú vyšší výkon a nie sú hotové hneď. Elektrické náradie totiž zvládne aj ťažšiu a dlhú, nepretržitú prácu bez toho, aby mu došla sila alebo energia.

Ak plánujete teda pracovať na miestach s dobrým prístupom k elektrickej zásuvke, je pre vás elektrické náradie **FIELDMANN** ideálnou voľbou. Elektrické náradie **FIELDMANN** pokrýva svojimi funkciami potreby hobby používateľov, či už pri domácom majstrovaní v dielni, alebo pri opravách v domácnosti, prípadne na stavbe. Prináša široký sortiment elektrických pomocníkov, ako sú vŕtačky, rotačné kladivá, brúsky, píly alebo multifunkčné náradie. Modelárske brúsky a tavné pištole majú aj široké kreatívne využitie. Medzi plusy elektrického náradia **FIELDMANN** patrí veľmi dobrý pomer ceny a výkonu a jednoduchá ovládateľnosť.

Príklepová vŕtačka
FDV 200501-E



- napätie: 230 V/50 Hz
- príkon: 500 W
- rýchlopínacie skľučovadlo do 13 mm
- rýchlosť bez zaťaženia: 0 – 3 000 ot./min
- vŕtanie alebo príklepové vŕtanie
- regulácia rýchlosti otáčok
- bočná ergonomická rukoväť
- komfortné ovládanie spínača

Príklepová vŕtačka
FDV 200502-E



- napätie: AC 230 V/50 Hz
- príkon: 500 W
- rýchlopínacie skľučovadlo do 13 mm
- otáčky motora bez zaťaženia 0 – 3 000 ot./min
- vŕtanie alebo príklepové vŕtanie
- bočná ergonomická rukoväť
- komfortné ovládanie spínača

NOVINKA

Príklepová vŕtačka
FDV 200751-E



vodováha

- napätie: 230 V/50 Hz
- výkon: 750 W
- rýchlosť bez zaťaženia: 0 – 2 800 ot./min
- veľkosť skľučovadla: 13 mm
- bezklúčové skľučovadlo
- možnosť vŕtania a nárazového vŕtania
- možnosť regulácie rýchlosti
- bočná rukoväť a hĺbkový doraz



praktický kufrík
súčasťou balenia

Príklepová vŕtačka
FDV 200711-E



kovové
skľučovadlo

- napätie: 230 V/50 Hz
- výkon: 710 W
- rýchlosť bez zaťaženia: 0 – 2 800 ot/min
- veľkosť skľučovadla: 13 mm
- možnosť vŕtania a príklepového vŕtania
- možnosť regulácie rýchlosti
- bočná rukoväť a hĺbkový doraz

Príklepová vŕtačka
FDV 201205-E



praktický kufrík
súčasťou balenia

- napätie: 230 V/50 Hz
- príkon: 1 200 W
- veľkosť skľučovadla: 13 mm
- 2-rýchl. spojka: 0 – 1 100, 0 – 3 000 ot/min
- spojka uložená v kove (dlhá životnosť)
- vŕtanie alebo príklepové vŕtanie
- regulácia rýchlosti otáčok
- bočná ergonomická rukoväť
- komfortné ovládanie spínača

Rotačné kladivo
FDV 201502-E



praktický kufrík
súčasťou balenia

- napätie: 220 V/50 Hz
- príkon: 1 500 W
- rýchlosť bez zaťaženia: 0 – 880 ot/min
- sila úderu: 0 – 4 250 úderov/min, 5,5 J
- max. vŕtanie: do betónu – 32 mm, do kovu – 13 mm, do dreva – 40 mm
- rýchlosť bez zaťaženia: 0 – 850 ot./min.
- 3 ks vŕtákov a 2 ks sekáčov
- **SDS-PLUS**
- hmotnosť: 4,9 kg

Rotačné kladivo
FDV 210850-E

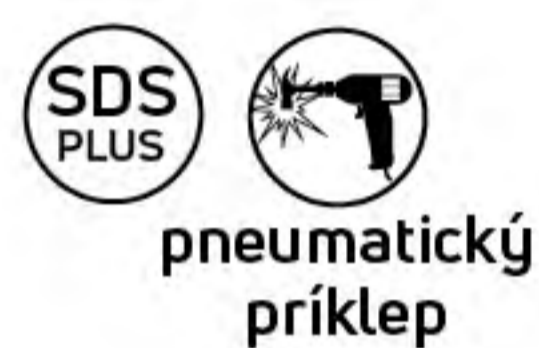

praktický kufrík
súčasťou balenia

- napätie: 230 V/50 Hz
- príkon: 850 W
- otáčky naprázdno: 0 – 1 300 ot/min
- **SDS-PLUS**
- sila úderu: 0 – 5 300 úderov/min/2,9 J
- hmotnosť: 2,8 kg



praktický kufrík
súčasťou balenia

Búracie kladivo
FDBK 201301-E

- napätie: 230 V/50 Hz
- príkon: 1 300 W
- **SDS-Max**
- sila úderu: 0 – 3 600 úderov/min/15 J
- 1 ks jednobodového sekáča 18 × 320 mm
- 1 ks plochého sekáča 18 × 320 mm



praktický kufrík
súčasťou balenia



Najpredávanejšia
z nášho sortimentu!

SDS vŕtačka/vŕtacie kladivo
FDV 211050-E

- napätie: 230 V/50 Hz
- príkon: 1 050 W
- rýchlosť bez zaťaženia: 0 – 1 050 ot/min
- sila úderu: 0 – 5 200 úderov/min, 2,8 J
- max. vŕtanie: do betónu – 26 mm, do kovu – 13 mm, do dreva – 42 mm
- rýchlosť bez zaťaženia: 0 – 850 ot/min
- 3 ks vŕtákov a 2 ks sekáčov
- 1 skľučovadlo
- **SDS-PLUS**

ODPORUČAME
SÚPRAVU
PÍLOVÝCH
LISTOV 9 KS
FDPO 9001

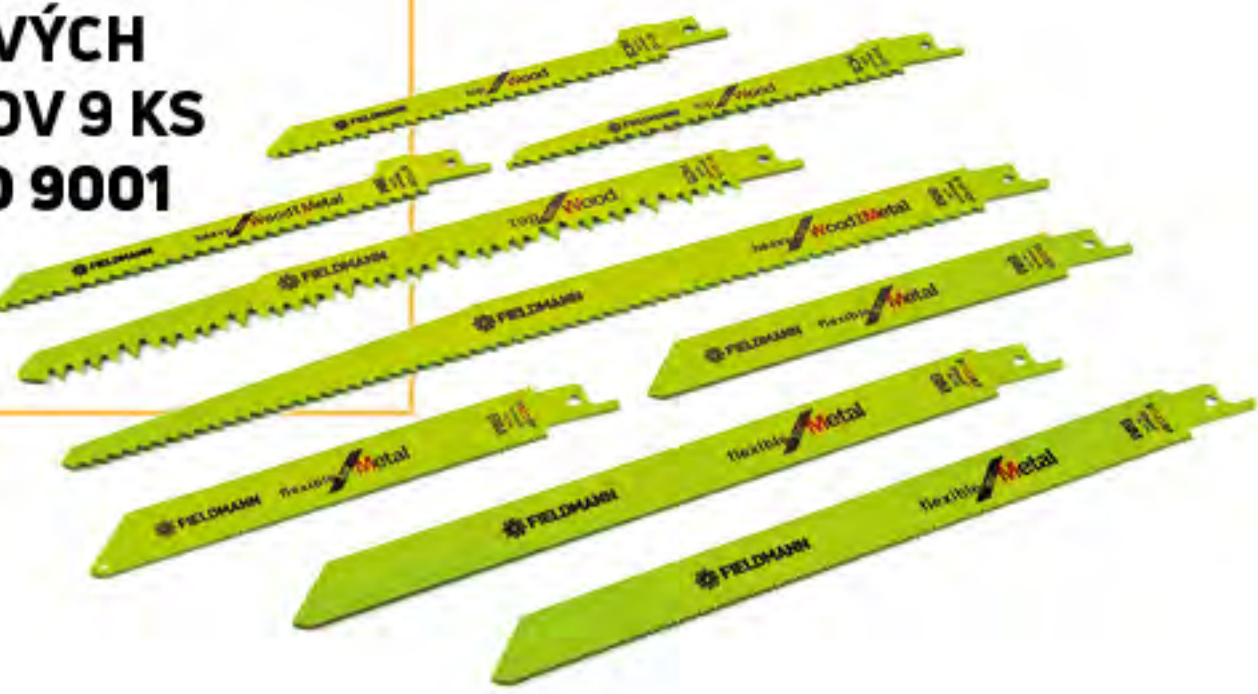

Šablťová píla FDPO 200711-E

- napätie: 230 V/50 Hz, príkon: 710 W
 - max. hĺbka rezu: 115 mm
 - otáčky motora bez zaťaženia 2 800 ot/min
 - ergonomická rukoväť
 - medené vinutie motora
- obsah balenia:** 2 ks pílových listov (drevo + kov)



90° otočná
rukoväť



Šablťová píla FDPO 201050-E

- napätie: 230 V/50 Hz, príkon: 1 050 W
 - max. hĺbka rezu: 115 mm
 - otáčky motora bez zaťaženia 1 000 – 3 000 ot/min
 - drevo: hĺbka rezu 115 mm
 - železo: hĺbka rezu 8 mm
 - kovová rúrka: hĺbka rezu 60 mm
 - otočná rukoväť
- obsah balenia:** 2 ks pílových listov (drevo + kov)



NOVINKA



Pokosová píla FDPP 201450-E

- napätie: 230 V, 50 Hz
- príkon: 1 450 W s1
- rýchlosť bez zaťaženia: 0 – 5 000 min.
- hmotnosť: 8,5 kg
- kapacita rezu:
- pokos: -45° až +45°
- sklon: 0° až 45° (vľavo)
- kotúč: ø 210 mm, otvor ø 30 mm, 24 zubov
- maximálna rýchlosť: 7000 ot/min
- materiál: drevo



Kotúčová píla FDK 200802-E



- napätie: 230 V/50 Hz
 - príkon: 800 W
 - otáčky motora bez zaťaženia: 4 500 ot/min
 - bočná ergonomická rukoväť
 - priemer kotúča: 140 mm
 - medené vinutie motora
- súčasť balenia:** pravouhlý držiak vzdialenosti rezu, 1 ks rezacieho kotúča

Kotúčová píla FDK 201202-E



- napätie: 230 V/50 Hz
 - príkon: 1 200 W
 - otáčky motora bez zaťaženia: 0 – 5 000 ot/min
 - bočná ergonomická rukoväť
 - priemer kotúča: 185 mm
 - s mäkkou ergonomickou rukoväťou
- súčasť balenia:** pravouhlý držiak vzdialenosti rezu, 1 ks rezacieho kotúča (185 mm)

Kotúčová píla FDK 201302-E



- napätie: 230 V/50 Hz
 - príkon: 1 300 W
 - otáčky motora bez zaťaženia 4 500 ot/min
 - bočná ergonomická rukoväť
 - priemer kotúča: 185 mm
 - robustné hliníkové telo
 - AC laser na presnejšie rezanie
- súčasť balenia:** pravouhlý držiak vzdialenosti rezu, 1 ks rezacieho kotúča

Ponorná píla
FDEP 200705-E



praktický kufřík
súčasťou balenia

- sieťové napätie: AC 230V/50 Hz
- príkon: 705 W
- rýchlosť bez zaťaženia: 4 500 ot/min
- priemer čepele: 89 mm
- max. hĺbka rezu: 28,5 mm
- praktická stupnica (0 – 28 mm)
- **súčasť balenia:** 3x pílový kotúč + príslušenstvo (šesťhranný kľúč, prachová rúrka + vodidlo okraja)

Uhlová brúska
FDB 202201-E



- napätie: 230 V/50 Hz
- príkon: 2 200 W
- otáčky motora bez zaťaženia: 6 000 ot/min
- bočná rukoväť nastaviteľná do 3 polôh
- **priemer kotúča: 230 mm**
- medené vinutie motora

Uhlová brúska
FDB 200901-E



- napätie: 230 V/50 Hz
- príkon: 900 W
- rýchlosť bez zaťaženia: 11 000 ot/min
- **priemer kotúča: 125 mm**
- bočná rukoväť a kľúč
- medené vinutie motora

Uhlová brúska
FDB 201201-E



praktický kufřík
súčasťou balenia

- napätie: 230 V/50 Hz
- príkon: 1 200 W
- otáčky motora bez zaťaženia: 12 000 ot/min
- bočná ergonomická rukoväť nastaviteľná do 3 polôh
- **priemer kotúča: 125 mm**
- medené vinutie motora
- 1 ks brúsneho kotúča súčasťou balenia

Uhlová brúska
FDB 201401-E



- napätie: 230 V/50 Hz
- príkon: 1 400 W
- rýchlosť bez zaťaženia: 4 000 – 8 600 ot/min
- **priemer kotúča: 150 mm**
- bočná rukoväť a kľúč
- medené vinutie motora

Priamočiara píla
FDP 200451-E



- napätie: 230 V/50 Hz
- príkon: 450 W
- max. hĺbka rezu: 55 – 60 mm
- otáčky motora bez zaťaženia: 0 – 3 000 ot/min
- ergonomická rukoväť
- medené vinutie motora
- **súčasť balenia:** 1 ks pílového listu

Priamočiara píla
FDP 200712-E



- napätie: 230 V/50 Hz
- príkon: 710 W
- max. hĺbka rezu: 80 mm
- otáčky motora bez zaťaženia: 800 – 3 000 ot/min
- ergonomická rukoväť, medené vinutie motora
- **súčasť balenia:** pravouhlý držiak vzdialenosti rezu, 2 ks pílových listov, kufřík

Priamočiara píla
FDP 200805-E



praktický kufřík
súčasťou balenia

- napätie: 230 V/50 Hz
- príkon: 800 W
- max. hĺbka rezu: 80 – 100 mm
- otáčky motora bez zaťaženia: 2 800 ot/min
- ergonomická rukoväť
- AC laser + LED svetlo
- **súčasť balenia:** pravouhlý držiak vzdialenosti rezu, 2 ks pílových listov, kufřík

Multifunkčné náradie FDB 200301-E



praktický kufřík
súčasťou balenia



možno rozšíriť o 40 ks
príslušenstva FDB 9002



- napätie: 230 V/50 Hz
- príkon: 300 W
- otáčky naprázdno: 10 000 – 18 500 ot/min
- variabilné otáčky
- rezanie, brúsenie, zoškrabovanie atď.

obsah balenia:

- 11 ks príslušenstva, kufřík



Multifunkčné náradie FDB 200352-E



praktický kufřík
súčasťou balenia



- napätie: 230 V/50 Hz
- príkon: 350 W
- otáčky naprázdno: 10 000 – 22 000 ot/min
- variabilné otáčky
- rezanie, brúsenie, zoškrabovanie atď.

obsah balenia:

- 15 ks príslušenstva, kufřík

Modelárska brúska FDMB 200171-E

210 ks



- napätie: 220 V/50 Hz
- príkon: 170 W
- rýchlosť bez zaťaženia: 10 000 – 35 000 ot/min
- veľkosť skľučovadla: 0,8 – 3,2 mm
- 210 ks príslušenstva
- medené vinutie motora

Modelárska brúska FDMB 200160-E/200161-E

40 ks



- napätie 230 V/50 Hz / výkon: 170 W
- otáčky naprázdno: 10 000 – 36 000 ot/min
- veľkosť skľučovadla: 1,6 – 3,2 mm
- vrátane 40 ks príslušenstva

Modelárska brúska FDMB 200172-E

440 ks



- napätie: 230 V/50 Hz, príkon: 170 W
- rýchlosť bez zaťaženia: 10 000 – 35 000 ot/min
- veľkosť skľučovadla: 1,6 – 3,2 mm
- 440 ks príslušenstva
- plastový kufřík na prepravu
- medené vinutie motora

Vibračná brúska
FDB 2004-E



- napätie: 230 V/50 Hz
- výkon: 150 W
- rýchlosť bez zaťaženia: 11 000 ot/min
- brúsna plocha: 198 × 90 mm
- medené vinutie motora
- ergonomická rukoväť

Vibračná brúska
FDB 200131-E



- napätie: 230 V/50 Hz
- výkon: 130 W
- rýchlosť bez zaťaženia: 13 000 ot/min
- brúsna plocha: 140 × 140 × 80 mm
- medené vinutie motora

Vibračná brúska
FDB 200221-E



- napätie: 230 V/50 Hz
- výkon: 200 W
- rýchlosť bez zaťaženia: 7 000 – 12 000 ot/min
- regulácia výkonu (1 – 5)
- 3 výmenné dosky:
- 122 mm
- 150 × 150 × 100 mm
- 184 × 92 mm



Elektrický hoblík
FDH 200801-E



- napätie: 230 V/50 Hz
- príkon: 800 W
- otáčky motora bez zaťaženia: 0 – 17 000 ot/min
- šírka záberu: 82 mm
- hĺbka triesky: 0 – 2 mm
- falcovacia hĺbka: 0 – 6 mm
- masívna hliníková základňa

Rotačná brúska
FDEB 200451-E



- napätie: 220 V/ 50 Hz
- príkon: 450 W
- rýchlosť bez zaťaženia: 6 000 – 13 000 ot/min
- veľkosť brúsnej plochy: 125 mm
- medené vinutie motora

Pásová brúska
FDBP 200901-E



- napätie: 230 V/50 Hz
- príkon: 900 W
- brúsna rýchlosť: 200 – 380 m³/min
- rozmer pásu: 76 × 533 mm
- medené vinutie motora

Elektrické ručné náradie

DIELŇA



Teplovzdušná pištoľ FDHP 202001-E



praktický kufrík
súčasťou balenia



- napätie: 230 V/50 Hz
- príkon: 2 000 W
- nastavenie teploty:
I. 50 – 450 °C, II. 60 – 600 °C
- prúdenie vzduchu:
I. 250 l/min., II. 500 l/min.
- možnosť postupnej regulácie teploty
- ergonomické mäkké držadlo

obsah balenia:

- plastový kufrík
- 5× nadstavec



5 ks

príslušenstva

Teplovzdušná pištoľ FDHP 202000-E



- napätie: 230 V/50 Hz
- príkon: 2 000 W
- nastavenie teploty:
I. 350 °C, II. 600 °C
- prúdenie vzduchu:
I. 300 l/min., II. 500 l/min.

obsah balenia:
5× nadstavec



5 ks

príslušenstva

Teplovzdušná pištoľ FDHP 202002-E



- napätie 220 V/50 Hz
- príkon 2 000 W
- nastavenie teploty:
I: 50 – 450 °C
II.: 60 – 600 °C
- prúdenie vzduchu:
I. 250 l/min.
II. 500 l/min.



Digitálny
displej

Striekacia pištoľ FDSP 200651-E



- napätie: 230 V/50 Hz
- príkon: 650 W
- rozprašovací výkon: 105 W
- objem nádoby: 800 ml
- dĺžka flexibilnej hadice: 1,3 m

Striekacia pištoľ FDSP 200652-E



- napätie: 230 V/ 50 Hz
- príkon: 650 W
- objem nádoby: 800 ml
- dĺžka flexibilnej hadice: 1,5 m
- motor: meď
- max. viskozita: 35 din-s



mokrú aj suchú
brúsenie

Stolová brúska FDSB 200251-E

- napätie: 230 V/50 Hz
- príkon: 250 W
- otáčky motora bez zaťaženia: 2 960 ot/min
- 2 brúsne kotúče: 150/200 mm
- stabilná pevná konštrukcia

Tavná pištoľ
FDTP 2102-E

11 mm



- napätie/frekvencia: 230 V/50 Hz
- príkon: 100 W
- priemer lepiacej tyčinky: 11 mm
- schopnosť topenia: 9 – 16 g
- čas predhriatia: 3 – 5 min.

Tavná pištoľ
FDTP 2100-E

11 mm



- napätie/frekvencia: 230 V/50 Hz
- príkon: 100 W
- priemer lepiacej tyčinky: 11 mm
- schopnosť topenia: 9 – 16 g
- čas predhriatia: 3 – 5 min.

Tavná pištoľ
FDTP 2020-E

7 mm



- napätie/frekvencia: 230 V/50 Hz
- príkon: 20 W
- priemer lepiacej tyčinky: 7 mm
- schopnosť topenia: 3 – 6 g
- čas predhriatia: 3 – 5 min.

Tavná pištoľ
FDTP 2022-E

7 mm



- napätie/frekvencia: 230 V/50 Hz
- príkon: 20 W
- priemer lepiacej tyčinky: 7 mm
- schopnosť topenia: 3 – 6 g
- čas predhriatia: 3 – 5 min.

Elektrické ručné náradie

DIELŇA



AKU tavná pištoľ
FDTP 2204-A/2205-A

- Li-Ion 4 V/1 500 mAh
- priemer lepiacej tyčinky: 7 mm
- čas predhriatia: iba 90 sekúnd
- lepiaca aktivita: 1,5 g/min.
- teplota lepenia: 170 °C
- čas nabíjania: 2 – 3 hodiny



7 mm

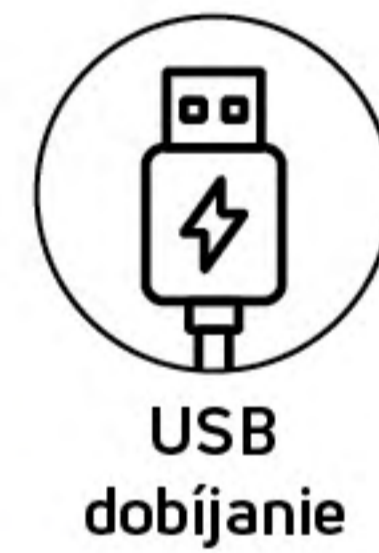

USB
dobíjanie

Tavné tyčinky
FDTP 9100

11 mm



- tavné tyčinky transparentné
- priemer: 11 mm
- pre FDTP 2100-E / 2102-E

Tavné tyčinky
FDTP 9101

11 mm



- tavné tyčinky farebné
- priemer: 11 mm
- pre FDTP 2100-E / 2102-E

Tavné tyčinky
FDTP 9020

7 mm



- tavné tyčinky transparentné
- priemer: 7 mm
- pre FDTP 2020-E / 2204-A

Tavné tyčinky
FDTP 9021

7 mm

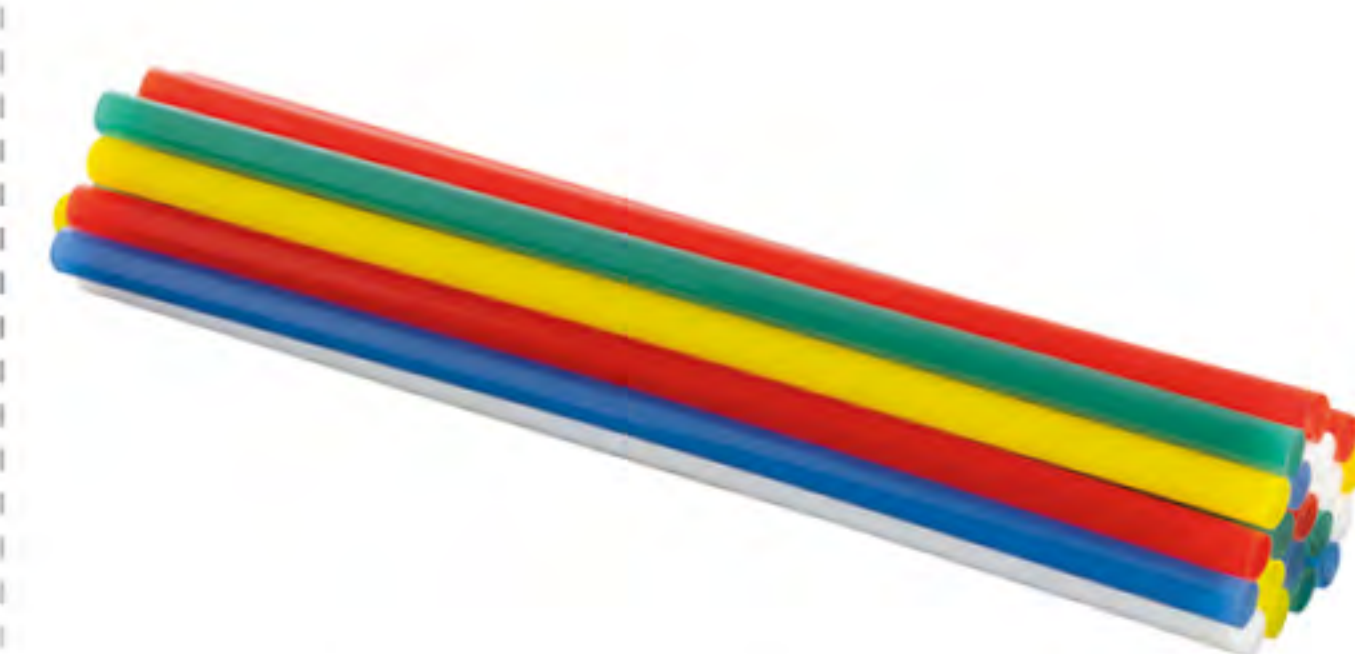

- tavné tyčinky farebné
- priemer: 7 mm
- pre FDTP 2020-E / 2204-A

STAVEBNÁ TECHNIKA

Elektrické miešadlo
FDRM 201601-E



MOŽNO
DOKÚPIŤ
METLU
FDRM 901601



- napätie: 230 V/50 Hz
- príkon: 1 600 W
- otáčky motora bez zaťaženia I: 0 – 660 ot/min
II: 0 – 900 ot/min
- spojovací závit: M 14
- rozmery metly: 140 × 590 mm

Elektrické miešadlo
FDRM 202051-E



- napätie: 230 V/50 Hz
- príkon: 2 050 W
- rýchlosť bez zaťaženia: I: 0 – 460 ot/min
II: 0 – 820 ot/min
- hladina akustického tlaku: 92 dB (a)
- úroveň vibrácií na rukách 3 157 m/s²
- hladina akustického výkonu 103 dB (a)
- izolačná trieda: II, hmotnosť: 3,4 kg
- veľkosť pádla: 140 × 590 mm

Zemný vrták benzínový
FZPV 5005-B



- dvojtaktný motor 52 cm³/1,45 kW
- otáčky: max. 7500
- otáčky závitovky: 0 – 170 ot/min
- palivová nádrž: 1,2 l
- hmotnosť: 12,5 kg

Stavba

DIELŇA

Stavebná elektrocentrála
FZI 2300-B



- objem nádrže: 15 l
- max. výkon: 2 400 W
- garant. výkon: 2 100 W
- prípojky: 2 × 230 V
- dĺžka chodu: 12,5 h

Stavebná elektrocentrála **NOVINKA**
FZI 3100-B



SKLOPNÉ TRANSPORTNÉ DRŽADLÁ

KOLESÁ Z ODOLNÉHO PLASTU

- objem nádrže: 13,5 l
- max. výkon: 3 150 W
- garant. výkon: 3 100 W
- prípojky: 2 × 230 V
- dĺžka chodu: 9 – 10 h



V PONUKE TIEŽ VARIANT:
FZI 2800-B/2,8 kW



Zváračka FDIS 20140-E



- napätie: 230 V/50 Hz
- skutočný výstupný prúd: 20 – 140 A
- priemer elektródy: 1,6 – 3,2 mm
- najmodernejšie technológie: IGBT (smart protection), ARC FORCE, HOT START, Anti-Stick, vstupný prúd: 28 A
- maximálny vstupný výkon: 6,1 kVA
- vrátane uzemňovacieho a zvracieho kábla

Zváračka FDIS 20160-E

- napätie: 230 V/50 Hz
- skutočný výstupný prúd: 20 – 160 A
- priemer elektródy: 1,6 – 4,0 mm
- najmodernejšie technológie: IGBT (smart protection), ARC FORCE, HOT START, Anti-Stick, vstupný prúd: 33 A
- maximálny vstupný výkon: 7,2 kVA
- vrátane uzemňovacieho a zvracieho kábla

Elektrické ručné náradie

DIELŇA



Stavebná miešačka FDSM 200120-E

- motor: elektrický 230 V/50 Hz
- príkon: 550 W
- hmotnosť: 48 kg
- objem bubna: 120 l



praktický kufrík
súčasťou balenia

Spájkovacia pištoľ FDPP 2175-E

- príkon: 175 W
- napätie: 230 V/50 Hz
- praktický plastový kufrík
- vrátane príslušenstva (hroty, cievka a tavivo)

MERACIA **TECHNIKA**

Laserový merač
vzdialeností 30 m
FDFM 1030



- rozsah merania: 0,2 – 30 m
- presnosť merania: +/- 0,2 mm
- las. typ triedy 2, 630 – 670 nm, < 1 mW
- jednotky: m/ft
- typ batérií: alkalické AAA 2 ks
- funkcia jedného merania
- funkcia viacerých meraní
- funkcia pípnutia a podsvietenia

Laserový merač
vzdialeností 40 m
FDFM 1040

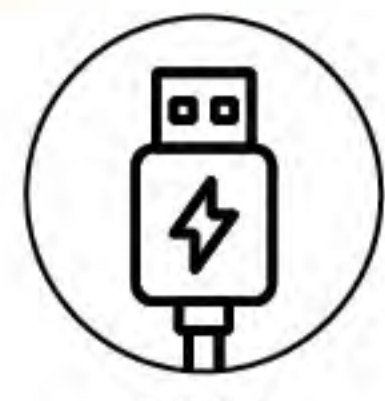

USB
dobíjanie



- rozsah merania: 0,2 – 40 m
- presnosť merania: +/- 0,2 mm
- las. typ triedy 2, 630 – 670 nm, < 1 mW
- jednotky: m/ft
- typ batérií: Li-Ion, nabíjanie pomocou USB kábla, USB kábel súčasťou balenia
- funkcia viacerých meraní
- funkcia pípnutia a podsvietenia
- funkcia merania oblých povrchov

Laserový merač
vzdialeností 50 m
FDFM 1050



vodováha



- laserový diaľkomer
- rozsah merania: 0,05 – 50 m
- presnosť merania: +/- 1,5 mm
- viac jednotiek: m/ft
- jediné meranie, kontinuálne meranie
- pípnutie/podsvietenie/vodováha

Křížový laser
FDLK 1025



- křížový laser
- rozsah merania: 25 m
- zelená farba lasera

Meracie prístroje

DIELŇA

Křížový laser + teleskopický tripod **FDLK 1025 + 9025**

- zelená farba lasera
- výkon lasera: 30 mW
- trieda lasera: Trieda 2, výstupný výkon < 1 mW

NOVINKA

- vlnová dĺžka lasera: 505 nm – 520 nm
- pracovný dosah: 25 m
- rozsah automatickej nivelácie: ± 4°
- čas samonivelácie: ≤ 4 s
- horizontálna/vertikálna presnosť: ± 1,5 mm/7 m
- krytie: IP54 odolnosť proti vode/prachu
- rozmer montáže: 1/4" – 20
- 4x AA batéria
- teleskopický tripod na pohodlné meranie
- nastaviteľná výška: 62 – 160 cm



Teleskopický tripod **FDLK 9025**

NOVINKA

- teleskopický tripod na pohodlné meranie
- nastaviteľná výška: 62 – 60 cm
- kompatibilné s FDLK 1025



Laserový merač vzdialenosti so zvinovacím metrom **FDFM 1045**

- materiál: ABS + TPR + mangánová oceľ s povrchovou úpravou
- batéria: 2x 1,5 V batéria AAA
- rozsahy laserového merania: 40 m
- rozlíšenie: +/- 2 mm; meracia jednotka: m/in/ft
- typ lasera: 635 nm, ≤ 1 mW
- pracovné rozsahy meradla: 0 – 5 m
- minimálna mierka: 1 mm
- šírka pásky: 19 mm



KEMPING

Trávite radi čas na lodi, v kempe alebo inde, kde nie je prístup k elektrickej sieti? Alebo chcete byť pripravení, keby vás od prúdu odrezal silný vietor, snehová búrka alebo iná živelná udalosť? Prenosné elektrocentrály **FIELDMANN** udržia chladničku, svetlo alebo napr. lekárske prístroje a ďalšie zariadenia v chode. Sú zároveň zdrojom elektriny na stavbách, kde rozhybu náradie a rozsvietia žiarivky.

Pre cestovanie karavanom, do kempu, na loď a pod. je možné odporučiť benzínové generátory **FIELDMANN**. Sú vybavené invertorovou technológiou, vďaka ktorej poskytujú kvalitné a stabilné napätie. Môžete k nim preto bez obáv pripojiť televízor, počítač a ďalšie citlivé prístroje. Vďaka kompaktnému tvaru, masívnemu držadlu a rozumnej hmotnosti sa ľahko prenášajú. Rámová stavebná elektrocentrála **FIELDMANN** je silným strojom vhodným predovšetkým na stavbu, ale napríklad aj na záhradu, kam nie je zavedená elektrina. Môže byť aj záložným zdrojom energie pre domácnosť.



Generátory

DIELŇA



Benzínový generátor FZI 4010-Bi

- motor: OHV, 54 cm³
- maximálny výkon: 1 000 W, stály výkon 900 W
- invertorová technológia regulácie el. výstupu
- výstupy: 1x 230 V~/50 Hz, 1x 12 V=, 1x USB
- objem nádrže: 3 l
- prevádzkový čas na nádrž: až 8,5 h
- hmotnosť: 15 kg



NOVINKA

Benzínový generátor FZI 4012-Bi

- motor: OHV, 56 cm³
- maximálny výkon: 1 100 W, stály výkon 1000 W
- invertorová technológia regulácie el. výstupu
- výstupy: 1x 230 V~/50 Hz, 1x 12 V=, 1x USB
- objem nádrže: 3 l
- prevádzkový čas na nádrž: až 8,5 h
- hmotnosť: 12 kg



Benzínový generátor FZI 4020-Bi

- motor: OHV, 80 cm³
- maximálny výkon: 1 800 W
- stály výkon: 1 600 W
- invertorová technológia regulácie el. výstupu
- výstupy: 1x 230 V~/50 Hz, 1x 12 V=, 1x USB
- objem nádrže: 4,5 l
- prevádzkový čas na nádrž: až 6 h
- hmotnosť: 21 kg



Benzínový generátor FZI 4018-Bi

- motor: OHV, 80 cm³
- maximálny výkon: 1 800 W
- stály výkon: 1 600 W
- invertorová technológia regulácie el. výstupu
- výstupy: 1x 230 V~/50 Hz, 1x 12 V=, 1x USB
- objem nádrže: 4,1 l
- prevádzkový čas na nádrž: až 6 h
- hmotnosť: 21 kg



NOVINKA

Benzínový generátor FZI 4032-Bi

- motor: OHV, 140 cm³
- maximálny výkon: 3 200 W
- stály výkon: 3 000 W
- invertorová technológia regulácie el. výstupu
- výstupy: 1x 230 V~/50 Hz, 1x 12 V=, 1x USB
- objem nádrže: 4,5 l
- prevádzkový čas na nádrž: až 6,7 h
- hmotnosť: 25 kg



HLAVNÉ VÝHODY INVERTNÝCH ELEKTROCENTRÁL:

- » NÍZKA HMOTNOSŤ
- » NÍZKA SPOTREBA
- » NÍZKA HLUČNOSŤ
- » IDEÁLNA PRE ELEKTRONICKÉ ZARIADENIA (PC/TV)

Vysávač na mokré a suché vysávanie

FDU 2120-E

- napätie/kmitočet: 220 – 240 V/50/60 Hz
- príkon: 1 200 W
- pevný bavlnený filter
- kovová nádoba: 20 l
- plastová hadica: 1,5 m
- hliníková teleskopická trubica
- podlahový nadstavec
- zúžený nadstavec

voliteľné príslušenstvo:

- náhradný bavlnený filter:
FDU 901001



Vysávač na mokré a suché vysávanie

FDU 2003-E

- napätie/kmitočet: 230 V/50 Hz
- príkon: 1 400 W
- pevný bavlnený filter
- kovová nádoba: 30 l
- plastová hadica: 1,5 m
- 2x plastová predĺžovacia trubica 0,85 m
- podlahový nadstavec
- zúžený nadstavec
- okrúhla kefka

voliteľné príslušenstvo:

- náhradný bavlnený filter:
FDU 9004



UNIVERZÁLNE VYSÁVAČE,
VYSÁVAČE NA POPOL
A SUCHÉ VYSÁVANIE

Vysávač na mokré a suché vysávanie

FDU 2004-E

- napätie/kmitočet: 230 V/50 Hz
- príkon: 1 400 W
- zásuvka na prídavné zariadenie do 2 000 W
- pevný bavlnený filter
- kovová nádoba: 30 l
- plastová hadica: 2,5 m
- hliníková predlžovacia trubica: 0,77 m
- podlahová hubica (hladké vysávanie, alebo s kefkami)
- podlahová hubica (kefa + stierka)
- hubica na čalúnenie
- zúžená hubica
- okrúhla kefka
- voliteľné príslušenstvo:**
- náhradný bavlnený filter: FDU 9004



Vysávač na mokré a suché vysávanie

FDU 201432-E

- napätie/kmitočet: 230 V/50 Hz
- príkon: 1 400 W, zásuvka na prídavné zariadenie do 2 000 W
- pevný bavlnený filter
- kovová nádoba: 30 l
- nastaviteľná intenzita odzvuku
- funkcia odklepávania prachu
- zámok hadice, výpusť
- plastová hadica: 2,5 m
- hliníková predlžovacia trubica: 0,77 m
- podlahová hubica (hladké vysávanie, alebo s kefkami)
- podlahová hubica (kefa + stierka)
- hubica na čalúnenie
- zúžená hubica
- okrúhla kefka
- voliteľné príslušenstvo:**
- náhradný bavlnený filter: FDU 901432
- náhradný HEPA filter: FDU 911432



Mokrú/suchú vysávanie

DIELŇA

Veľké upratovanie si zaslúži nielen byt, dielňa, garáž, pivnica, ale aj okolie domu. Vysávač na mokré a suché vysávanie spoľahlivo pohltí celý rad hrubých aj jemnejších nečistôt vrátane blata, rozliatej tekutiny a starého lístia. Vysoký nasávací výkon umožňuje univerzálnym vysávačom **FIELDMANN** ľahko nasať aj väčšie nečistoty. Jemné častičky zachytia pevné bavlnené alebo HEPA filtre. Ak je to potrebné, filter je možné prepláchnuť a po vysušení opäť použiť. Zberné nádoby na tuhé nečistoty aj vodu majú objem až 30 l.

Pri vyšších modeloch vysávačov zákazníci ocenia elektrickú zásuvku umožňujúcu pripojenie ďalšieho zariadenia priamo do vysávača. To je veľká výhoda vo chvíli, keď zároveň používame ešte iný prístroj, napríklad tlakovú umývačku alebo pílu, a potrebujeme rovno vysávať. Po pripojení sa vysávač vypína s vypnutím pripojeného prístroja, čo odbúrava starosť o dva spínače.

Vysávače na popol a suché vysávanie

Popol a jeho miniatúrne častičky sa pri kúrení usadzujú nielen na dne kozuba či kachiel, ale všade okolo. Ak sa

popola budete chcieť zbaviť pomocou zmetáka, len ho rozvírite. Vysávače na popol **FIELDMANN** zachytia aj tie najjemnejšie častičky a vy tak máte istotu, že si usadený popol neroznesiete po byte. Skrátka, je jednoduchšie vysať pravidelne okolie kozuba, než upratovať celý byt. Vysávač na popol hravo zvládne odstrániť popol s teplotou až do 40 °C aj zvyšky nespáleného dreva z kozuba, krbových kachiel, ale aj z grilu. Poradí si aj s nečistotami z dielne alebo garáže. Na vysávačoch s HEPA filtrom je zaistené, že vzduch sa do interiéru vracia dokonale vyčistený aj od tých najmenších častičiek.



Vysávač na popol a suché vysávanie
FDU 2002-E



- napätie/kmitočet: 230 V/50 Hz
- príkon: 1200 W
- nasávanie popola do 40 °C
- HEPA filter
- kovová nádoba: 20 l
- kovová hadica: 1 m
- hliníková hubica: 0,15 cm
- kolieska
- prívodný kábel: 4,3 m
- deklar. úroveň hlučnosti: 80 dB (A)
- súčasťou balenia je HEPA filter FDU 9002
- plastová hadica: 1,5 m
- predĺžovacia trubica: 0,85 cm
- podlahová hubica
- zúžený nadstavec
- otočná kefka
- voliteľné príslušenstvo:**
- náhradný HEPA filter FDU 9003

Vysávač na popol a suché vysávanie
FDU 200601-E



- napätie/kmitočet 230 V/50 Hz
- príkon: 600 W
- nasávanie popola: do 40 °C
- bavlnený filter
- kovová nádoba: 11 l
- kovová hadica: 1 m
- hliníková hubica: 0,15 m
- hmotnosť: 2,4 kg
- prívodný kábel: 3 m
- deklarovaná úroveň hlučnosti: 80 dB (A)
- voliteľné príslušenstvo:**
- náhradný HEPA filter FDU 900601

Vysávač na popol a suché vysávanie
FDU 200801-E



- napätie/kmitočet: 230 V/50 Hz
- príkon: 800 W
- nasávanie popola: do 40 °C
- bavlnený filter
- kovová nádoba: 15 l
- kovová hadica: 1 m
- hliníková hubica: 0,15 m
- hmotnosť: 3,2 kg
- prívodný kábel: 3 m
- deklarovaná úroveň hlučnosti: 80 dB (a)
- voliteľné príslušenstvo:**
- náhradný bavlnený filter FDU 901001

Vysávač na popol a suché vysávanie
FDU 201001-E



- napätie/kmitočet: 230 V/50 Hz
- príkon: 1000 W
- nasávanie popola: do 40 °C
- bavlnený filter
- kovová nádoba: 20 l
- kovová hadica: 1 m
- hliníková hubica: 0,15 m
- hmotnosť: 4 kg
- prívodný kábel: 3 m
- deklarovaná úroveň hlučnosti: 80 dB (A)
- voliteľné príslušenstvo:**
- náhradný bavlnený filter FDU 901001

A close-up photograph of a male mechanic with a beard, wearing a dark grey t-shirt and grey work gloves. He is looking upwards, focused on his work. He is holding a silver open-end wrench in his right hand, which is raised towards the underside of a vehicle. The vehicle's undercarriage, including a white-painted metal component and various bolts and nuts, is visible. The background is a blurred workshop environment.

RUČNÉ NÁRADIE PRÍSLUŠENSTVO DIELNE

Základné ručné náradie ako skrutkovač, kliešte, alebo kladivo sú potrebné azda v každej domácnosti. Väčšia výbava sa hodí pre prípad, že budete chcieť doma sami niečo opraviť. Ušetríte za opravára, a ešte posilníte svoje sebavedomie na domáce majstrovanie. Nielen v dielni či garáži, ale aj v bežnej domácnosti je preto praktické mať napríklad súpravu kľúčov, a to tak kľúčov otvorených stranových, ako aj nástrčkových, nesmú chýbať ani súpravy skrutkovačov s bitmi. Nákup nástrojov v jednej súprave je výhodný: jednotlivé kusy kľúčov alebo skrutkovačov sú poskladané podľa veľkosti. Ľahko tak vyberiete nástroj, ktorý práve potrebujete.

Gola súprava s náradím
FDG 5005-85R

CR-V

85 ks



- 3× kliešte, 2× skrutkovač:(-)(+) 6× 100 mm
- 1× rukoväť pre nástrčkové kľúče
- 8× otvorený stranový kľúč
- 3× nástroje: nôž 18 mm, kladivo, meter 5 m
- 2× rukoväť s račňou s naklápacou hlavou
- 3× nadstavec k nástrčkovému kľúču 1/2" – 1/4"
- 1× trojcestný nadstavec, 2× univerzálny kľb
- 2× nástrčkový kľúč na zapaľovacie sviečky 1/2"
- 12× nástrčkové kľúče 1/4", 16× veľkosti 1/2"
- 1× spojovací člen, 1× posuvná tyč 1/4"
- 6× hl. nástrčka 1/4", 20× bity × 25 mm s držiakom, 2× pribojník (špičiak a ploché dláto)

Gola súprava
FDG 5001-108R

CR-V

108 ks



- 18× 1/4" hlavica nástrčková s bitmi
- 26× 1/4" hlavica nástrčková / predĺžená / E
- 2× 1/4" predĺženie: 50 mm a 75 mm
- 1× 1/4" kľb račňový, 1× 1/4" trhák
- 1× 1/4" rukoväť skrutkovacia, 1× 1/4" račňa
- 30× 1/2" hlavica nástrčková / predĺžená / E
- 2× 1/2" predĺženie: 125 mm a 250 mm
- 1× 1/2" kľb račňový, 1× 1/2" račňa
- 2× 1/2" hlavica na sviečky: 16 a 21 mm
- 3× kľúč inbus: 1,5, 2, 2,5 mm
- 1× adaptér na bity
- 17× bity

Súprava náradia
FDG 5020-53R

CR-V

53 ks



- 13× 1/4" päťica: 4, 4,5, 5, 5,5, 6, 7, 8, 9, 10, 11, 12, 13, 14 mm
- 21× 1/4" Bitové päťice: SL 4, 5,5, 7, PH 1, 2, 3, PZ 1, 2, 3
- HW 3, 4, 5, 6, 7, 8, T 10, 15, 20, 25, 30, 40
- 7× 1/4" hlboké zásuvky: 6, 7, 8, 10, 12, 13, 14 mm
- 3× inbusové kľúče: 1,5, 2, 2,5 mm
- 1× 1/4" univerzálny kľb
- 2× 1/4" predĺžovacia tyč: 2", 4"
- 1× 1/4" flexibilné predĺženie: 6"
- 1× 1/4" posuvná T Bar
- 1× 1/4" rukoväť s rýchlou račňou
- 1× 1/4" otočná rukoväť: 6"
- 1× 1/4" bitový adaptér
- 1× BMC

RUČNÉ NÁRADIE

Renomovaná značka **FIELDMANN** ponúka už tradične tak univerzálne, ako aj špecializované súpravy ručného náradia. Tie sú zostavené podľa účelu či podľa konkrétneho nástroja.

Kúpíte tak zostavu na montáž nábytku, ale aj zostavu hobby nožov alebo napríklad troje nožnice na plech. Súpravy tvoria tri kusy náradia, ale aj viac než sto. Súpravy ružového náradia sú svojím vyhotovením aj obsahom určené najmä ženám. Nástroje **FIELDMANN** sú spravidla vyrobené z vysokokvalitnej chrómovo-vanádovej ocele (CrV), ktorá vyniká svojou pevnosťou.

Gola súprava s náradím
FDG 5003-65R

CR-V

65 ks



- 23× nástrčkové kľúče 1/4" – 3/8"
- 2× univerzálny kĺb: 1/4" a 3/8"
- 2× nástrčkový kľúč na zapal. sviečky 3/8"
- 3× nadstavec k nástrčkovému kľúču 1/4", 3/8"
- 2× rukoväť s račnou s naklápacou hlavou
- 2× skrutkovač (-)(+) 6× 100 mm
- 20× bity 25 mm + 1× spojovací člen
- 1× kliešte s dlhými čelustami: 6"
- 1× kliešte s posuvným kĺbom: 10"
- 1× diagonálne kliešte: 6"
- 1× štiepacie kliešte: 7"
- 5× otvorený stranový kľúč
- 1× rukoväť pre nástrčkové kľúče

Súprava s náradím
FDG 5014-66R

CR-V

66 ks



- 1× kombinované kliešte 6"
- 1× diagonálne kliešte 6"
- 1× inštalátorske kliešte 10"
- 3× skrutkovač: SL3/100, PH6/100, PH5/75mm
- 1× rukoväť pre nástrčkové hlavice
- 1× meracie pásmo 3 m
- 1× 8" nastaviteľný kľúč
- 8× inbusový kľúč
- 1× 6" vodováha
- 2× skrutkovač s bitmi
- 4× kľúč 8, 10, 12, 13 mm
- 1× ručná píla
- 4× pílový list
- 1× kladivko
- 2× pilník
- 1× nadstavec magnetický
- 32 ks bitov s držiakom

Súprava s náradím
FDG 5013-138R

CR-V

138 ks



- 1× kombinované kliešte 6"
- 2× skrutkovač: SL6/PH6× 100 mm
- 1× rukoväť pre nástrčkové hlavice
- 4× nástroje: nôž, kladivko, vodováha, meter
- 8× nástrčkové hlavice: 5 – 13 mm
- 1× 6" nastaviteľný kľúč + 8× inbusový kľúč
- 1× skrutkovač s bitmi: PH00, 0, SL2, 2.4
- 24× bity 6/25 mm, 1× račna 1/4"
- 1× gumový adaptér na kladivko
- 80× hmoždinka
- 1× skrutkovač so skúšačkou
- 1× magnetický držiak bitov

Gola súpravy s náradím

DIELŇA

Gola súprava s náradím
FDG 5002-54R

CR-V

54 ks



- 14× nástrčkové kľúče 3/8": 7, 8, 9, 10, 11, 12, 13, 14, 15, 16, 17, 19, 22, 24 mm
- 1× násada račne 3/8" s poistkou
- 2× skrutkovač SL 6 × 100 mm a PH 6 × 100 mm
- 22× nadstavce/držiak
- 1× kliešte s dlhými čelustami 6"
- 1× kliešte s posuvným kĺbom 10"
- 1× diagonálne kliešte 6"
- 9× kľúč do vnútorného šesťhranu: 1,5 – 10 mm/držiak
- 1× T-rukoväť pre nástrčkové kľúče 1/4"
- 1× univerzálny kĺb 3/8"
- 1× spojovací člen 1/4"

Gola súprava s náradím
FDG 5006-60R

CR-V

60 ks



- 1× 8" nastaviteľný kľúč
- 1× odlamovací nôž
- 1× 6" diagonálne kliešte
- 1× 6" kombinované kliešte
- 1× 3m meracie pásmo
- 9× inbusový kľúč 1,5 – 10 mm
- 9× 1/4" hlavica 5 – 13 mm
- 1× 1/4" momentový kľúč
- 1× tesárske kladivo 340 g
- 1× držiak bitov
- 1× 9" vodováha
- 32× 1" bitov
- 1× magnetický držiak bitov

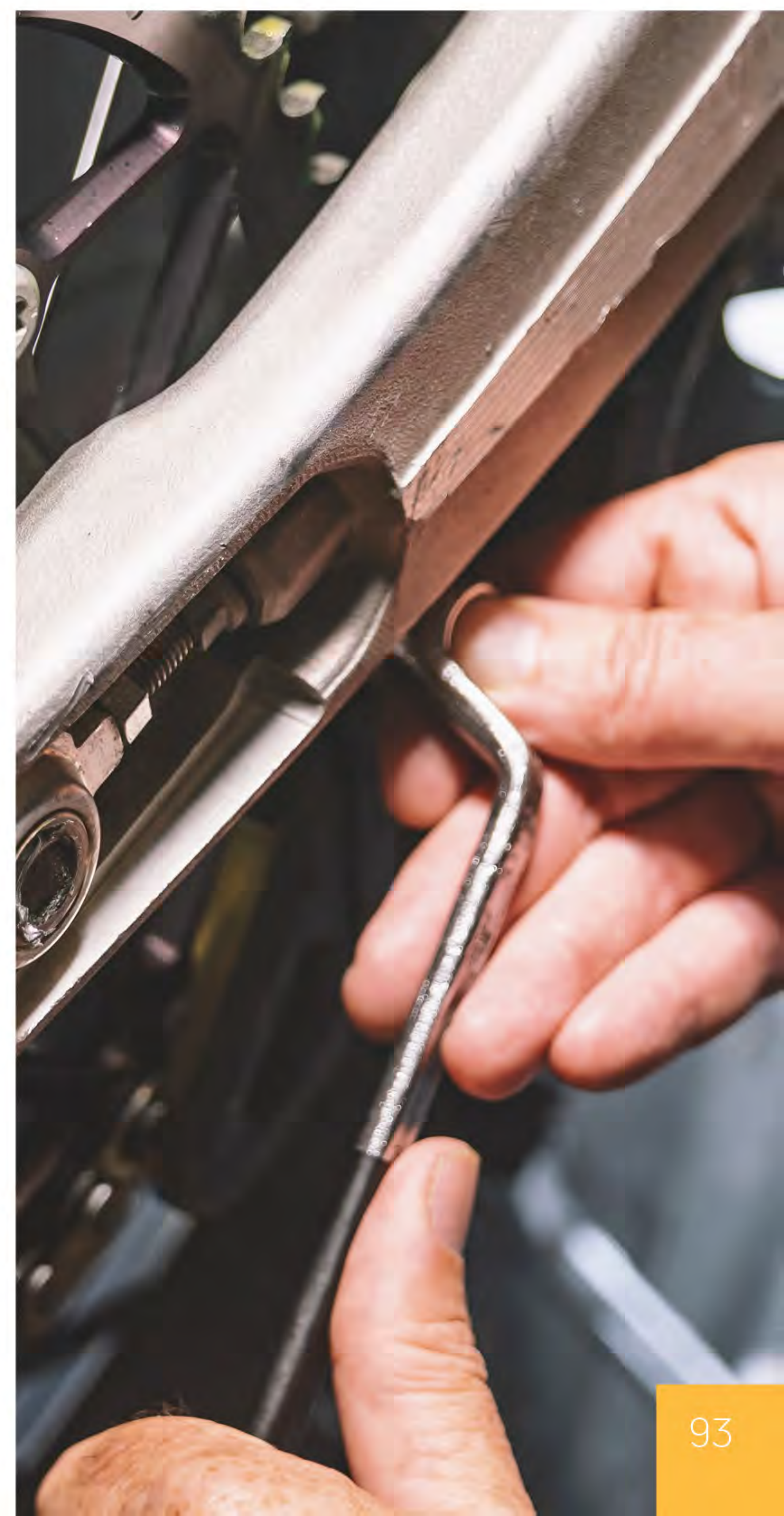

Súprava náradia FDG 5017-36R

CR-V

36 ks



- 7x nástrčková hlavica 1/4"
- 10x bit plochý/křížový/inbus
- 1x nastavec s rukoväťou, skrutkovač 1/4"
- 1x držiak na bity
- 1x adaptér na bity
- 1x nastaviteľný „francúzsky“ kľúč, tzv. francuzák
- 1x zalamovací nôž
- 1x zvinovací meter – pásmo, dĺžka 2 m
- 1x kliešte bočné štiepacie, tzv. bočné štiepačky
- 1x kliešte kombinované, tzv. kombinačky
- 1x kliešte na jemnú mechaniku, tzv. telefónne
- 2x precízny skrutkovač
- 6x kľúč inbus (6-hranný)

Gola súprava s náradím FDG 5010-53R

CR-V

53 ks



- 1x kombinované kliešte 6"
- 1x kliešte s dlhými čelustami 6"
- 8x 3/8" nástrčkové hlavice: 8 – 17 mm
- 1x 3/8" račňa
- 1x 6" nastaviteľný kľúč
- 8x inbusových kľúčov 1,5 – 6 mm
- 2x skrutkovač PH2/SL6 x 100mm
- 1x násada na bity
- 20x bity 25 mm
- 1x kladivo 200 g
- 1x vodováha 6"
- 1x meracie pásmo 3 m
- 1x nôž

Gola súprava s náradím FDG 5015-51R

CR-V

51 ks



- 20x bity, 1x držiak zásuvky
- 1x držiak magnetických bitov
- 2x miniskrutkovač CRV
- 1x skrutkovač CRV: 5x 100 mm (-, +)
- 1x 1/4" X3 predĺžovací nastavec
- 7x hexadecimálne kľúče CRV: 1, 5 – 6 mm
- 12x nástr. hlavice 1/4": 4, 4.5, 5, 5.5, 6, 7, 8, 9, 10, 11, 12, 13 mm
- 1x adaptér držiaka 1/4" bit
- 1x 1/4" rukoväť račňa
- 1x 6" kliešte dlhé
- 1x 6" kombinované kliešte
- 1x nôž

CR-V

108 ks



Súprava náradia s aku skrutkovačom FDG 5018-108AR

- 1 ks akumulátorový skrutkovač FDS 10102-A (3,6 V/1 300 mAh Li-Ion batéria)
- 1 ks rezačka
- 1 ks meracia pásmo 3M
- 1 ks nastaviteľný kľúč 6"
- 1 ks vodováha 9"
- 1 ks nožnice 8,5"
- 4 ks presné skrutkovače SL2.4, 3.0, PH00, 0
- 1 ks rukoväť skrutkovača
- 20 ks bitov 25L
- 8 ks šesťhranný kľúč
- 1 ks pazúrové kladivo 8oz
- 66 ks spojovacích prvkov
- 1 ks kombinované kliešte 6"

Gola súprava s náradím FDG 5007-39R

CR-V

39 ks



- 1x kombinované kliešte
- 12x bit 25 mm
- 8x inbusový kľúč 1,5 – 6 mm
- 2 ks skrutkovač: PH2 x 100 mm, SL6 x 100 mm
- 1x násada na bity
- 1x 3/8" račňa
- 9x 3/8" nástrčkové hlavice: 8, 10, 11, 12, 13, 14, 15, 17, 19
- 1x kladivo 200 g
- 1x predĺžovací nastavec 3/8" x 3"
- 1x 3/8" univerzálny kľb
- 2x 3/8" nástrčná hlavica na sviečky 16, 21 mm

Súprava náradia v kovovom kufríku

FDG 5021-114R



CR-V

114 ks

- 114-dielna súprava náradia
- všetko v praktickom kovovom kufríku
- račňa 3/8 a 1/4 nadstavce
- kladivo, meter, skrutkovače
- 2 ks izolačných skrutkovačov (certifikované)

Gola súprava

FDG 5022-23R

CR-V

23 ks



- 16x 1/2" nástrčné hlavice s rozmerom:
- 8, 9, 10, 11, 12, 13, 14, 15, 16, 17, 18, 19, 20, 21, 22, 24 mm
- 1x 1/2" račňa 72 zubov
- 1x 1/2" univerzálny kľb
- 2x predlžovacie tyče: 75 mm a 125 mm
- 1x predlžovacia tyč s plastovým plášťom 250 mm
- 2x hlavica na sviečky: 16 a 21 mm
- praktický plastový kufrík

Súprava náradia

FDG 5023-47R

CR-V

47 ks



- 11x 3/8" hlavice nástrčné: 8, 9, 10, 11, 12, 13, 14, 15, 17, 19, 21 mm
- 1x nástrčka na sviečku 16 mm
- 1x bitový adaptér 3/8" x 1/4"
- 1x predlžovacia lišta 3/8" x 3"
- 1x rukoväť račne 3/8", 72 zubov
- 1x kliešte na vodnú pumpu 10"
- 1x strojové kladivo 300 g
- 1x meracia páska 3 m
- 20x bit 1/4" x 25 mm: T8, T10, T15, T20, T25, T27, T30, PH0, PH1, PH2, PH3, PZ1, PZ2, PZ3, H3, H4, H5, H6, SL4
- 1x adaptér
- 1x kliešte s dlhým nosom 6"
- 1x kombinované kliešte 6"
- 3x skrutkovač: 5x 75 MM, PH1 x 75 MM, PH2 x 100 mm
- 1x rukoväť skrutkovača
- 2x presný skrutkovač: PH0x50, SL2, 5 x 50 mm
- 1x rezák 18 mm
- praktický plastový kufrík

Súprava náradia

FDG 5024-325R

CR-V

325 ks



- najväčšia súprava náradia v sortimente FIELDMANN
- prémiový plastový kufrík s vnútorným úložiskom
- súprava obsahuje 325 ks náradia

Dámska súprava náradia FDG 5019-51R

CR-V

51 ks



- prémiová kvalita
- 2x skrutkovač PH 2x100, 6x100 mm
- 1x rukoväť skrutkovača
- 20x bity 25 mm, Cr-V
- šesťhran: 1,5, 2, 2,5, 3,4, 5, 6 mm
- Torx: 8, 10, 15, 20, 25, 27, 30
- Phillips: #0, #1, #2, #3
- drážka: 4 mm
- 1/4" adaptér
- 9x 1/4" nástrčkové kľúče: 5, 6, 7, 8, 9, 10, 11, 12, 13 mm
- 4x presné skrutkovače, Cr-V PH00x50, PH000x50 mm 1,5 x 50 mm, 2,5 x 50 mm
- 1x nôž 18 mm
- 1x nastaviteľný kľúč 6"
- 8x šesťhranný kľúč: 1,5, 2, 2,5, 3, 4, 5, 5,5, 6 mm
- 1x kombinované kliešte 150 mm (6")
- 1x kliešťové kladivo 8oz
- 1x multifunkčné nožnice 200 mm
- 1x magnetická vodováha 228 mm
- 1x zvinovací meter 3 m

Dámska súprava náradia FDG 5016-71R

CR-V

71 ks



- vodováha 9" + kladivo
- kryt kladiva
- odlamovací nôž 18 mm
- 10 ks náhradných nožov 18 mm
- nožnice 8"
- zvinovací meter, dĺžka 3 m
- 5 ks šesťhranných kľúčov 2 – 6 mm
- kombinované kliešte 6"
- ploché kliešte 6"
- nastaviteľný kľúč 6"
- držiak bitov 6,35 mm
- 6 ks hodinárskych skrutkovačov: PH000,00,0, SL 2.0, 2. 4, 3. 0
- 30 kusov bitov 25 mm
- 10 ks sťahovacej pásky

Dámska súprava náradia FDG 5008-53R

CR-V

53 ks



- 1x kombinované kliešte 6"
- 1x kliešte s dlhými čeľustami 6"
- 8x 3/8" nástrčkové hlavice: 8 – 17 mm
- 1x 3/8" račňa
- 1x 6" nastaviteľný kľúč
- 8x inbusové kľúče 1,5 – 6 mm
- 2x skrutkovač PH2/SL6 x 100mm
- 1x násada na bity
- 20x bity 25 mm
- 1x kladivo 200 g
- 1x vodováha 6"
- 1x meracie pásmo 3 m
- 1x nôž

Súprava náradia + vrtačka **NOVINKA** FDG 5025-58R

CR-V

58 ks



- 58 ks
- 12 V aku vrtačka + nabíjačka + batéria
- praktický kufrík
- 8" nastaviteľný kľúč
- súprava imbusových kľúčov

Dámska súprava náradia + vrtačka FDG 5026-28R

CR-V

28 ks



- praktická súprava náradia s AKU vrtačkou 12 V

Mini dámska súprava náradia **NOVINKA** FDG 5027-86R

CR-V

86 ks



- mini súprava náradia do každého bytu
- všetko v praktickom kufríku

**Súprava skrutkovačov
FDS 5007-18R**



- CR-V
- 18 ks
- 4x skrutkovač plochý: 4,0x 75 mm, 6,5x 38 mm, 6,5x 100 mm, 8,0x 150 mm
- 4x skrutkovač krížový: PH1x 80 mm, PH2x 38 mm, PH2x 100 mm, PH3x 150 mm
- 10x malý skrutkovač s točnou na ukazováčik
- držiak upevniteľný na stenu

**Súprava skrutkovačov
FDS 5008-18R**



- CR-V
- 18 ks
- 4x skrutkovač plochý
- 4x skrutkovač krížový
- 10x malý skrutkovač s točnou na ukazováčik
- držiak upevniteľný na stenu

**Súprava skrutkovačov
FDS 5006-37R**



- CR-V
- 37 ks
- 4x krížový skrutkovač
- 4x plochý skrutkovač
- 8x malý skrutkovač
- 1x skrutkovač na bity + 20x bity

**Súprava skrutkovačov
FDS 1102-6R**



- CR-V
- 6 ks
- ploché skrutkovače: 3,0 x 75 mm, 4,0 x 100 mm, 5,0 x 150 mm
- krížové skrutkovače: 4,0 x 100 mm, 5,0 x 125 mm, 6,0 x 150 mm
- držiak na stenu či nástenný panel

**Skrutkovač + bity
FDS 1007-11R**



- CR-V
- 11 ks
- 5 ks krížových a 5 ks plochých bitov
- možnosť použitia bitov s dĺžkou 25 mm, 50 mm
- kompatibilita so súpravou s bitmi FDS 9002-67R

**Skrutkovač + bity
FDS 1010-58R**



- CR-V
- 58 ks
- skrutkovač s ergonomickou rukoväťou, račnou a súpravou bitov v CR-V kvalite
- flexibilný nadstavec
- 42 ks bitov
- 14 ks bitových nástrčkových hlávíc

**Súprava bitov 22 ks
FDS 1019-22R**



- CR-V
- 22 ks
- praktická súprava 22 ks bitov na kľúčenke

**Súprava skrutkovačov
FDS 5009-116R**



- CR-V
- 116 ks
- 24 ks skrutkovačov, 8 ks precíznych skrutkovačov
- 60 ks bitov, 16 ks inbusových kľúčov
- 6 ks nástrčkových hláv, 2 ks nadstavcov

**Nožnice na plech
FDNP 3301**



- 3 ks nožníc na plech v balení
- možnosť strihania: ľavé, pravé a rovné
- ergonomicky tvarované držiadlá

**Súprava klieští
FDN 1020**



- kliešte kombinované 150 mm
- kliešte diagonálne 150 mm
- kliešte štiepacie 150 mm

**Súprava bitov
FDS 9005-55R**



- CR-V
- 55 ks
- 53 ks bitov 75 mm: Phillips: (0; 1; 2; 3)*2, Poz: 0; 1; 2; 3, štrbinový: (3 mm; 4 mm; 5 mm; 6 mm)*2; 7 mm, Hex: (4 mm; 5 mm; 6 mm)*2, Torx: (T10; T15; T20; T25; T30; T40)*2
- kľúč: (4; 6; 8; 10)*2, pazúrový set: (6; 8; 10)*2
- 1 ks 60 mm magnetického držiaka bitov
- 1 ks spojky

**Skrutkovač + bity
FDS 1021-48R**



- NOVINKA
- CR-V
- 48 ks
- skrutkovač s bitmi
- v praktickom balení

Súprava bitov so skrutkovačom
FDS 1017-37R

CR-V

37 ks



Bity 6 mm:

- H 3, 4, 5, 6
- T 10, 15, 20, 25
- ⊖ SL 3, 4, 5, 6
- ⊕ PH 0, 1, 2, 3
- ⊕ PZ 1, 2, 3
- S 0, 1, 2, 3, 4, 5, 6, 7, 8, 9, 10, 11, 12, 13, 14

Súprava bitov so skrutkovačom
FDS 1011-22R

CR-V

22 ks



Bity 6 mm:

- ⊖ SL 3, 4, 5, 6
- ⊕ PH 0, 1, 2, 3
- ⊕ PZ 0, 1, 2, 3
- TX 10, 15, 20, 25
- H 3, 4, 5, 6
- skrutkovač s račňou
- predĺžovací nastavac 50 mm

Súprava bitov so skrutkovačom
FDS 1004-33R

CR-V

33 ks



Bity 4 mm:

- ⊖ SL 1.0, 1.5, 2.0, 2.5, 3.0, 3.5, 4.0
- ⊕ PH 000, 00, 0, 1
- ⊕ PZ 0, 1
- TX 4, 5, 6, 7, 8, 9, 10, 15, 20
- H 0.7, 0.9, 1.3, 1.5, 2.0, 2.5, 3.0, 4.0
- skrutkovač s predĺžovacím nastavcom
- flexi nastavac a lupá

Súprava bitov so skrutkovačom
FDS 1009-41R

CR-V

41 ks



Bity 6 mm:

- ⊖ SL 3, 4, 5, 6, 7
- ⊕ PH 1, 2, 3
- ⊕ PZ 1, 2, 3
- TX 10, 15, 20, 25
- H 2, 3, 4, 5, 6
- ¼" hlavica nástrčná:
- M 4, 4.5, 5, 5.5, 6, 7, 8, 9, 10, 5/32, 3/16, 7/32, 1/4, 9/32, 5/16, 11/32, 3/8, 13/32

Súprava bitov
FDS 9002-67R

CR-V

67 ks



- súprava bitov 6 mm – 67 ks
- nastavac 60 mm na predĺženie dosahu

Minisúprava náradia
FDS 1018-23R

CR-V

23 ks



- 15 ks 25 mm bitov
- 6 ks: ¼ nastavac 5, 6, 7, 8, 9, 10 mm
- 1 ks račne
- 1 ks nastavca

Súprava hobby nožov
FDN 1002-16R

16 ks

CR-V



- 13 ks nožov
- 2 ks rysovacích ihliel
- magnetický prúžok
- rukoväť

Hobby nože
FDN 1003-14R

14 ks

CR-V



- hobby nože 14 ks
- 2x násada na nože
- vykrajovačky na tekvice

Súprava bitov so skrutkovačmi
FDS 1005-65R

CR-V

65 ks



Bity 4 mm:

- ⊖ SL 1.0, 1.5, 2.5
- ⊕ PH 000, 00, 0, 1
- ⊕ PZ 0, 1
- TX 5, 6, 7, 8, 9, 10
- H 0.7, 0.9, 1.3, 1.5, 2.0
- ¼" hlavica nástrčná:
- M 5.0, 6.0, 7.0, 8.0, 9.0, 10.0, 11.0, 12.0, 13.0

Bity 6 mm:

- ⊖ SL 3, 4, 5, 6, 7
- ⊕ PH 0, 1, 2, 3
- ⊕ PZ 0, 1, 2, 3
- TX 10, 15, 20, 25, 30, 40
- H 3, 4, 5, 6
- SQ 0, 1, 2, 3

Súprava bitov
FDS 9003-56R

CR-V

56 ks



- skrutkovač s bitmi
- bit 25 mm: PH 1, PH 2, PH 3, PZ 1, PZ 2, PZ 3 – 3x
- SL 4.0, SL 5.0, SL 6.0 – 2x
- T10 mm, T 15 mm, T 20 mm, T 25 mm, T 27 mm, T 30 mm, T 40 mm – 2x
- TR 10 mm, TR 15 mm, TR 20 mm, TR 25 mm, TR 27 mm, TR 30 mm, TR 40 mm – 1x
- H3.0, H 4.0, H5.0 – 1x
- Bit 75 mm:
- PH 2, PH 3, PZ 1, PZ 2, SL 6.0 mm T 20 mm, T 25 mm – 1x

Sponkovacia pištoľ
FDN 3001



MOŽNO DOKÚPIŤ AJ SPONKY FDN 9301

- použitie pre oblé/obdĺžnikové spony a kľince
- spĺňa normy TÜV/GS
- celokovová konštrukcia sponkovačky
- praktický plastový kufrík s 1500 ks sponiek ako súčasť balenia



Súprava SDS Plus
FDV 9151

13 ks



- upínací systém SDS plus
- bodový sekáč
- plochý sekáč
- drážkovací sekáč

Súprava vrtákov do železa
FDV 9004

12 ks



- vrtáky do železa 6 ks
- veľ.: 3, 4, 5, 6, 8, 10
- 6 ks skrutkovacích bitov

Súprava vrtákov do muriva
FDV 9006

COBALT

12 ks



- súprava vrtákov Cobalt do muriva 6 ks
- veľkosť 3, 4, 5, 6, 8, 10
- 6 ks skrutkovacích bitov

Súprava vrtákov do dreva
FDV 9012

CR-V

12 ks



- súprava vrtákov do dreva 6 ks
- veľkosť 3, 4, 5, 6, 8, 10
- 6 ks skrutkovacích bitov



Súprava vrtákov 16 ks
FDV 9013

NOVINKA

- súprava 16 ks vrtákov do muriva, železa a dreva v praktickom plastovom obale



Súprava štetcov 3 ks
FDMV 1403

NOVINKA

- 3 ks štetcov

Súprava vrtákov
FDV 9101

18 ks

CR-V



- súprava vrtákov do muriva 18 ks
- veľkosti: 2× 3 mm, 2× 4 mm, 5× 5 mm, 5× 6 mm, 3× 8 mm, 1× 10 mm

Súprava SDS PLUS
FDV 9153

CR-V

5 ks



- Ø 10 mm × 450 mm
- Ø 12 mm × 450 mm
- Ø 16 mm × 450 mm
- Ø 22 mm × 450 mm
- Ø 25 mm × 450 mm

Súprava vrtákov
FDV 9201

CR-V

39 ks



- súprava vrtákov do kovu 39 ks
- veľkosti: 4× 1 mm; 1,5 mm; 2 mm; 2,5 mm; 3× 3 mm;
- 4,5 mm; 5 mm; 5,5 mm; 6 mm; 1× 8 mm; 10 mm

Súprava vrtákov
FDV 9202

CR-V

27 ks



- vrtáky do železa – 27 ks, Premium Quality
- veľkosť: 2, 3, 4, 5, 6, 6.5, 7, 7.5, 8, 8.5, 9, 9.5, 10, 12 mm

Príslušenstvo k modelárskym brúskam
FDMB 90133-R

133 ks



- pre AKU a elektrické modelárske brúsky
- praktické univerzálne uchytenie
- na drevo, umelú hmotu aj kov
- súprava 133 kusov
- prehľadný úložný box

Súprava pílových listov 9 ks
FDPO 9001

9 ks



- 2 ks univerzálnych pílových listov na rezanie dreva/kovu
- 3 ks pílových listov určených na drevo
- 4 ks pílových listov určených na kov
- univerzálna príchytka (1/2")
- kompatibilné s píliami **pozri str. 78**

Pílové listy drevo
FDP 9001

10 ks



- 2× T 118 A – drevo 2 – 15 mm
- 2× T 144 D – drevo 3 – 30 mm
- 2× T 101 B – drevo 3 – 30 mm
- 2× T 101 A0 – drevo 5 – 50 mm
- 2× T 101 BR – kov 1 – 3 mm
- kompatibilné s píliami **pozri str. 79**

Pílové listy mix
FDP 9002

10 ks



- 2× T 118 A – kov 1 – 3 mm
- 2× T 101 B – drevo 3 – 30 mm
- 2× T 111 C – drevo 4 – 50 mm
- 2× T 127 D – kov 3 – 15 mm
- 2× T 119 B0 – drevo 2 – 15 mm
- kompatibilné s píliami **pozri str. 79**

Kovový box na náradie

FDN 4150

- trojdielny box na náradie so zabudovanými kolieskami a teleskopickou rukoväťou
- rozmer: 520 × 320 × 721 mm
- kolieska z tvrdého plastu
- hmotnosť: 13,1 kg



Boxy na náradie, multitool

DIELŇA



Multifunkčný stôl 5v1

FDN 4250

- veľkosť pracovnej plochy: 94 (d) × 48 (š) cm
- pracovná výška: 52/66/80 cm
- zaťažiteľnosť:
 - režim pracovného stola,
 - režim kozy na rezanie – 150 kg,
 - režim lešenia – 150 kg,
 - režim montážneho ležadla pod auto,
 - režim ručného vozíka – 150 kg
- čistá hmotnosť: 13 kg/15 kg

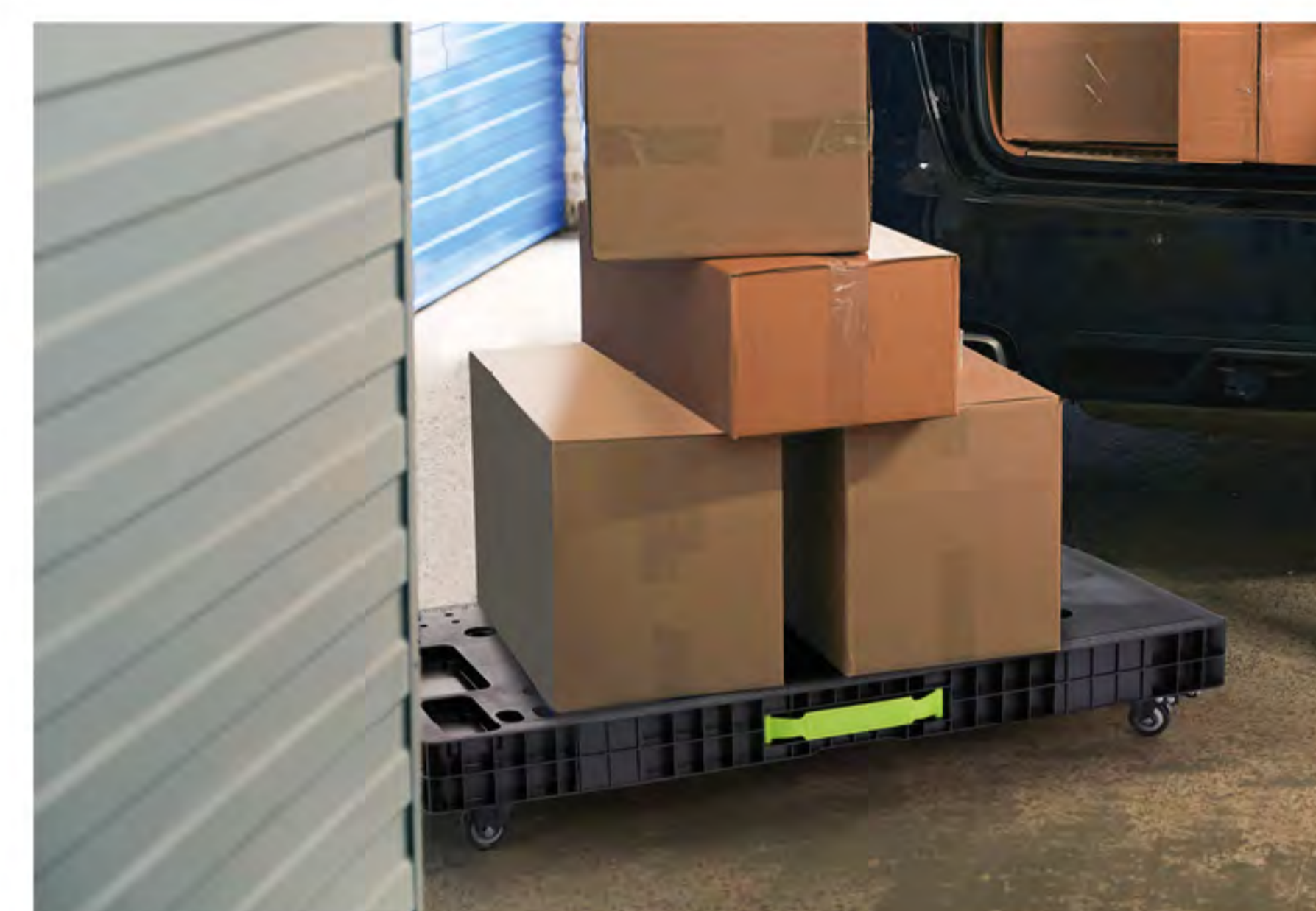

Boxy na náradie, stoly

DIELŇA

Taška na náradie

FDDA 59010



- 1 – 3 ks náradia
- veľkosť: 35 × 21 × 25 cm
- vyrobené z odolného materiálu

Taška na náradie

FDN 4020



- praktický obal na náradie s ergonomickým držadlom
- vystužené dno

Box na náradie 16,5"

FDN 4116

- materiál: kvalitný plast
- rozmery: 415 × 210 × 190 mm
- priehradka na bity, hmoždinky a skrutky
- vystužené držadlo



Box na náradie 18,5"

FDN 4118

- materiál: kvalitný plast
- rozmery: 480 × 250 × 230 mm
- priehradka na bity, hmoždinky a skrutky
- vystužené držadlo



Box na náradie 20"

FDN 4120

- materiál: kvalitný plast
- rozmery: 415 × 210 × 190 mm
- priehradka na bity, hmoždinky a skrutky
- vystužené držadlo



Box na náradie 22"

FDN 4122

- rozmery: 22"
- materiál: plast
- držadlo
- plastové zámky



Box na náradie – horná časť

FDN 4174

- plastový box na náradie
- transparentné veko
- modulový dizajn
- odolný proti nárazu
- odolný proti vode a prachu

NOVINKA



Úložný box stredná malá časť

FDN 4173

- plastový box na náradie
- transparentné veko
- modulový dizajn
- odolný proti nárazu
- odolný proti vode a prachu

NOVINKA



Úložný box stredná veľká časť

FDN 4172

- plastový box na náradie
- transparentné veko
- modulový dizajn
- odolný proti nárazu
- odolný proti vode a prachu

NOVINKA



Úložný box spodná časť

FDN 4171

- plastový box na náradie
- transparentné veko
- modulový dizajn
- odolný proti nárazu
- odolný proti vode a prachu
- Teleskopická rukoväť



Box na náradie – 4 časti

FDN 4121-3R

- súprava 4 boxov na náradie
- modulový dizajn
- odolný proti nárazu
- odolný proti vode a prachu
- rozmery: 55 × 47 × 77 cm
- hmotnosť: 20 kg

NOVINKA



Vymaľovať izbu s vysokým stropom a potom do nemenej vysokých okien zavesiť závesy – na to stoličky alebo schodíky zvyčajne nestačia. Takisto na záhrade často potrebujete k svojej postave pridať aj niekoľko metrov, či už chcete zbierať úrodu zo stromov, alebo pred zimou vyčistiť odkvapky... V takých situáciách je dvojitý alebo obyčajný rebrík jedným riešením.

Že na ne v domácnosti alebo v dielni nemáte dosť miesta? Možno budete prekvapení, ako sú moderné rebríky, či dvojité, alebo obyčajné, nenáročné na priestor. Sú totiž teleskopické, ľahko ich tak nastavíte do výšky, ktorú aktuálne potrebujete, ale taktiež zložíte do minimálneho rozmeru tak, že v komore či dielni nezaberú toľko miesta. Zároveň sa ľahšie prenášajú alebo prevážajú, napríklad v kufri auta.

Dnešné obyčajné a dvojité rebríky navyše ponúkajú aj viac funkcií súčasne. Pre výškovo rozdielne či šikmé terény ponúka značka **FIELDMANN** multifunkčný rebrík, ktorý vďaka kĺbovému mechanizmu premeníte nielen na dvojitý rebrík, ale aj na lešenie, schopné vyrovnávať výškové rozdiely medzi jednotlivými stupňami schodiska. Špeciálna konštrukcia z pevnej zliatiny hliníka zaručuje vysokú stabilitu aj pri plnom rozložení a dovoľuje vysoké zaťaženie.



TELESKOPICKÉ REBRÍKY A DVOJITÉ REBRÍKY

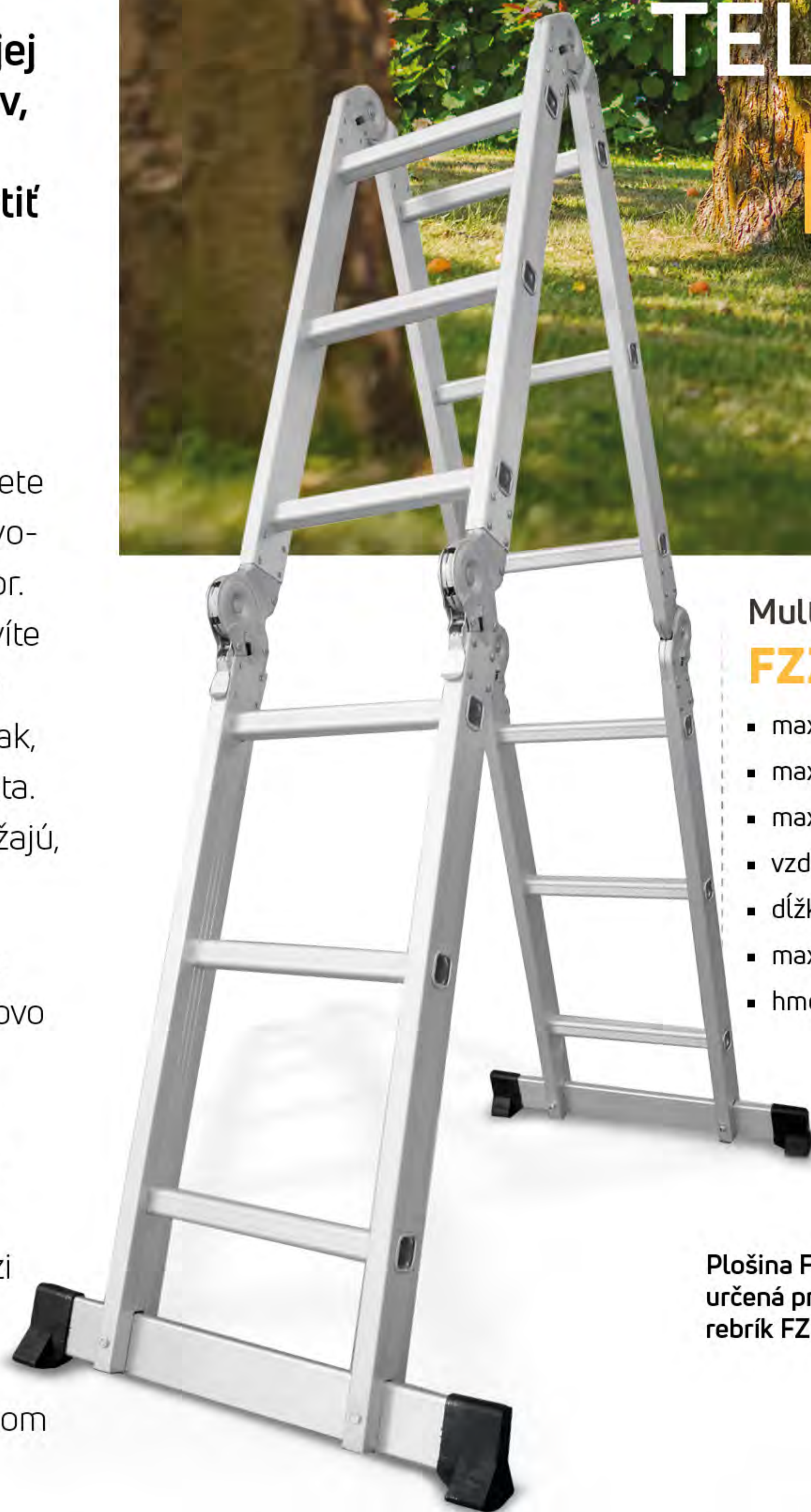

Multifunkčný rebrík FZZ 4107

- maximálna dĺžka rebríka: 360 cm
- maximálna dĺžka dvojitého rebríka: 174 cm
- maximálna výška lešenia: 98 cm
- vzdialenosť medzi priečkami: 28 cm
- dĺžka stabilizátora: 61,5 cm
- maximálne zaťaženie: 150 kg
- hmotnosť: 11 kg

Plošina FZZ 9107
určená pre multifunkčný
rebrík FZZ 4107



Teleskopický rebrík FZZ 4004



- unikátny teleskopický systém
- rozmery pri rozložení: 260 x 47 x 9 cm
- rozmery v zloženom stave: 75 x 47 x 9 cm
- vzdialenosť medzi priečkami: 29 cm
- hrúbka hliníka: 1,3 – 1,5 mm
- maximálne zaťaženie: 150 kg
- maximálna dĺžka: 2,6 m
- počet priečok: 9
- hmotnosť: 7 kg

Teleskopický rebrík FZZ 4002



- unikátny teleskopický systém
- rozmery pri rozložení: 320 x 48 x 8 cm
- rozmery v zloženom stave: 81 x 48 x 8 cm
- vzdialenosť medzi priečkami: 29 cm
- hrúbka hliníka: 1,3 – 1,5 mm
- maximálne zaťaženie: 150 kg
- maximálna dĺžka: 3,2 m
- počet priečok: 11
- hmotnosť: iba 9,2 kg

Teleskopický rebrík FZZ 4005



- unikátny teleskopický systém
- rozmery v zloženom stave: 87 x 48 x 9 cm
- rozmery pri rozložení: 380 x 48 x 9 cm
- vzdialenosť medzi priečkami: 29 cm
- hrúbka hliníka: 1,3 – 1,5 mm
- maximálne zaťaženie: 150 kg
- maximálna dĺžka: 3,8 m
- počet priečok: 13
- hmotnosť: 11 kg

Trojdielny univerzálny
rebrík 3 × 9
FZZ 4309



ilustračné foto

- počet priečok: 3 × 9
- dĺžka: 2,54 – 5,90 m (zložený/rozložený)
- stabilizačná základňa: cca 80 cm
- hmotnosť: 12 kg
- nosnosť: 150 kg
- materiál: ťahaný hliníkový

Trojdielny univerzálny
rebrík 3 × 11
FZZ 4311



ilustračné foto

- počet priečok: 3 × 11
- dĺžka: 3,10 – 7,58 m (zložený/rozložený)
- stabilizačná základňa: cca 80 cm
- hmotnosť: 15 kg
- nosnosť: 150 kg
- materiál: ťahaný hliníkový

Trojdielny univerzálny
rebrík 3 × 7
FZZ 4307



- počet priečok: 3 × 7
- dĺžka: 1,98 – 4,22 m (zložený/rozložený)
- stabilizačná základňa: cca 70 cm
- hmotnosť: 9,5 kg
- nosnosť: 150 kg
- materiál: ťahaný hliníkový

Rebríky

DIELŇA



Teleskopický obyčajný/dvojitý rebrík
FZZ 4003



- unikátny teleskopický systém
- rozmery v zloženom stave: 87 × 67 × 15 cm
- vzdialenosť medzi priečkami: 29 cm
- hrúbka hliníka: 1,3 – 1,5 mm
- maximálne zaťaženie: 150 kg
- maximálna dĺžka dvojitého rebríka: 1,6 m
- maximálna dĺžka rebríka: 3,2 m
- počet priečok: 10
- hmotnosť: iba 11,5 kg

Teleskopický obyčajný/dvojitý rebrík
FZZ 4006



- unikátny teleskopický systém
- rozmery v zloženom stave: 90 × 49 × 18 cm
- vzdialenosť medzi priečkami: 29 cm
- hrúbka hliníka: 1,3 – 1,5 mm
- maximálne zaťaženie: 150 kg
- maximálna dĺžka dvojitého rebríka: 2,2 m
- maximálna dĺžka rebríka: 4,4 m
- počet priečok: 14, hmotnosť: 15 kg

Nabíjačka autobaterie 6 V/12 V FDAN 12002



- napätie: 230 V/50 Hz
- výstup DC (jednosm.), 6 V/12 V, 2 A/4 A
- displej – nabité, obrátenie polarity
- nadprúd, ochrana proti prehriatiu
- použiteľná pre autá, motocykle, elektroautá, autá – hračky, lode a pod. so 6 V/12 V (4 – 120 Ah) olovenou (Lead Acid) batériou

Ochrana čelného skla proti slnku a námraze FDAZ 6001



- veľkosť 1 300 × 600 mm
- hlavne na letné použitie
- blokuje škodlivé UV lúče
- znižuje vnútornú teplotu

Zmeták/škrabka do auta FZO 5014



- so škrabkou
- 2 v 1 zmeták a škrabka
- ABS plast
- celková dĺžka: je 52 cm
- dĺžka štetiny: 5 cm

Zmeták/škrabka do auta FZO 5015



- 2 v 1 zmeták a škrabka
- zmäkčená, hliníková rukoväť
- ABS plast
- celková dĺžka: 60 cm
- dĺžka štetín: 5 cm

Ochrana čelného skla proti slnku a námraze FDAZ 6002



- veľkosť 1 300 × 600 mm
- hlavne na použitie v zime
- blokuje škodlivé UV lúče
- znižuje námrazu na skle

Umývací súprava 6 ks FDAC 1001



- stierka na okná 1 ks
- stierka na ventilátory
- umývací huba 2 v 1 (mäkká bavlna/mriežkovaná štruktúra)
- umývací rukavica 2 v 1 (mikrovlákno/mriežkovaná štruktúra)
- mikrovláknová utierka

Organizér na sedačku FDAP 60401



- univerzálny
- ľahká inštalácia
- bodové upnutie
- zlepšuje vnútorné prostredie vozidla

Popruhy s račňou FDAG 1103 / FDAG 1104



- materiál: PES – polyesterové vlákna
- LC = 250 daN
- račňa, záchytné háky
- dĺžka: 2,5 × 500 cm

- materiál: PES – polyesterové vlákna
- LC = 350 daN
- račňa, záchytné háky
- dĺžka: 2,5 × 500 cm



Gumicuk FDAG 1001



- 8 ks
- dĺžka: 40 – 100 cm
- hrúbka: 8 mm

Hĺbkomer FDAM 0201



- meranie dezénu pneumatík, hĺbky závitov, vyvrtaných otvorov
- autokalibrácia
- rozsah: do 25 mm

Merač tlaku v pneumatikách FDAM 0101



- autokalibrácia
- rozsah: do 12 barov
- odchýlka: 0,05 baru
- LCD displej
- jednotky: bar, kPa, psi, kg/cm²

Organizér do auta FDAP 60301



- skladací organizér do automobilu
- množstvo úložných priehradiek
- do batožinového priestoru aj na upevnenie na voľnú sedačku

AUTO PRÍSLUŠENSTVO



Stlačený vzduch môže poháňať mnoho pneumatických nástrojov, hustiť pneumatiky, alebo napr. precízne naniesť lak na nábytok či karosériu. Ofukovanie nečistôt je ideálnym variantom v prípade, že nechcete alebo nemôžete použiť čistiaci prostriedok a handričku. Kompresor je tak všestranným pomocníkom v domácnosti, dielni aj garáži.

Kompresory **FIELDMANN** so vzdušníkom sú osadené 24- a 50-litrovou nádržou. Tá vystačí na veľa úkonov. Motor sa tak zapína až po tom, čo objem vzduchu v nádrži klesne pod určitú hranicu. Pri nafukovaní pneumatík je praktické nastavenie tlaku kontrolované manometrom.

Prenosný vzduchový kompresor pomôže nielen v núdzi. Vďaka tomu, že je napájaný zo zásuvky autozapaľovača, je možné ho využiť doslova kdekoľvek a kedykoľvek. Bežnú pneumatiku až do 2,4 baru nahustí už za 3 minúty. Navyše však umožňuje napríklad aj komfortné nafúknutie bazéna, člna či nafukovačky priamo pri vode.



Vzduchový kompresor **FDAK 201522-E**

24 l

- napätie: 230 V/50 Hz
- príkon: 1 500 W
- menovitý výkon: 2 800 ot/min
- objem nádoby: 24 l
- max. tlak: 8 bar
- orientačný nasávací výkon: 190 l/min
- hmotnosť: 26 kg

Vzduchový kompresor **FDAK 201552-E**

50 l

- napätie: 230 V/50 Hz
- príkon: 1 500 W
- menovitý výkon: 2 800 ot/min
- objem nádoby: 50 l
- max. tlak: 8 bar
- orientačný nasávací výkon: 190 l/min
- hmotnosť: 32 kg

Vzduchový kompresor **FDAK 201101-E**

- napätie: 230 V/50 Hz
- príkon: 1 100 W
- vzduchový kompresor bez oleja a nádrže
- nasávací kapacita: 180 l/min
- dĺžka rúrky PVC: 3 m
- 8 ks príslušenstva

Vzduchový kompresor **FDAK 12011**

- zástrčka do 12 V zapaľovača cigariet
- merač tlaku v baroch s presnosťou 0,1 baru
- priemer valca: 30 mm
- napájací kábel: 3 m
- 1 m hadica so skrutkovacím konektorom
- nepretržitá prevádzka až 15 min.
- čas nafúknutia bežnej pneumatiky až do 2,4 baru: 3 min

Vzduchový kompresor **FDAK 12012**

- výkon: 120 W
- zástrčka do 12 V zapaľovača cigariet
- merač tlaku v baroch s presnosťou 0,01 baru
- napájací kábel 2,8 m
- 0,6 m hadica s konektorom
- čas nafúknutia bežnej pneumatiky až do 2,4 baru: 3 min

Súprava príslušenstva ku kompresorom **FDAK 901503-E**

- pištoľ na hustenie pneumatík s manometrom
- adaptér a ihly na nafukovanie hračiek
- špirálová PU hadica 5 m

Súprava príslušenstva ku kompresorom **FDAK 901504-E**

- pištoľ na hustenie pneumatík s tlakomerom
- fúkacia pištoľ
- adaptéry a ihly na nafukovanie hračiek
- špirálová PU hadica 5 m

**AKU sponkovačka
FDN 3025-A**

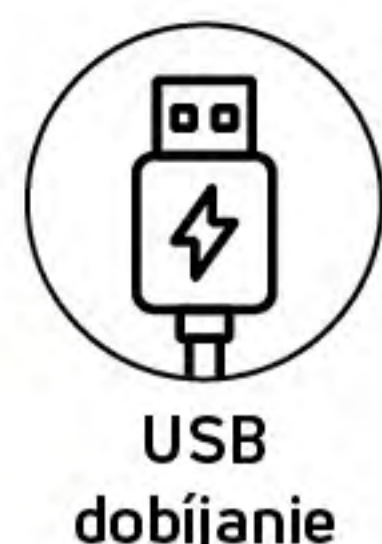

- sponkovačiar pištoľ 4 V/1 500 mAh
- integrované LED svetlo na jednoduchšiu prácu
- vhodná na pripievňovanie textílií, fólií, plachiet, igelitu, kože a dekoračných materiálov
- nabíjanie pomocou USB adaptéra

**Gola súprava 1/2" s kľúčmi
FDN 1060**



**Račňový kľúč
s pevnou hlavou
FDN 1045**

CR-V

7 ks



- 7 ks
- veľkosť 8, 10, 11, 12, 13, 14, 17
- nové moderné balenie (v dielni zaberie menej miesta)

**Brúsik 4 v 1
FDN 2010**



- vrátane 4 nastavcov
- presné ostrenie
- ideálny pre záhradu a domácnosť

**Súprava kľúčov
FDN 1010**

CR-V

12 ks



- stranové kľúče s očkom vyhnutým do uhla
- veľkosti: 6, 8, 10, 11, 12, 13, 14, 15, 17, 19, 22, 24
- závesná plachta s možnosťou zrolovania

**Kovový regál
FDR 1800**



- kovový regál s 5 policami
- rozmery: 90 × 40 × 180 cm
- rám: pozinkovaná oceľ s hrúbkou 0,7 mm
- police: MDF doska s hrúbkou 5 mm
- max. zaťaženie každej police: 175 kg
- výšku police je možné nastaviť podľa potrieb
- jednoduché a rýchle zloženie – bez použitia skrutiek
- všestranné využitie: do dielne, garáže, pre skladové priestory aj do kancelárie
- plastové chrániče rohov
- hmotnosť: 16 kg

**Kovový regál
FDR 1820**



- kovový regál s 5 policami
- rozmery: 120 × 40 × 180 cm
- rám: pozinkovaná oceľ s hrúbkou 0,7 mm
- police: MDF doska s hrúbkou 5 mm
- max. zaťaženie každej police: 175 kg
- výšku police je možné nastaviť podľa potrieb
- pomáha maximalizovať využitie priestoru
- jednoduché a rýchle zloženie – bez použitia skrutiek
- všestranné využitie: do dielne, garáže, pre skladové priestory aj do kancelárie
- plastové chrániče rohov
- hmotnosť: 17 kg

**Kovový regál
FDR 1840R**



- rohový regál s 5 policami
- rozmery: 90 × 40 × 180 cm
- rám: pozinkovaná oceľ s hrúbkou 0,7 mm
- police: MDF doska s hrúbkou 5 mm
- max. zaťaženie každej police: 175 kg
- výšku police je možné nastaviť podľa potrieb
- pomáha maximalizovať využitie priestoru
- jednoduché a rýchle zloženie – bez použitia skrutiek
- všestranné využitie: do dielne, garáže, pre skladové priestory aj do kancelárie
- plastové chrániče rohov
- hmotnosť: 21 kg

NÁHRADNÉ DIELY A PRÍSLUŠENSTVO

AKU KOSAČKY	KÓD	NŮŽ	BATÉRIA	KÓD	NABÍJAČKA
FZR 70330 0	50005721	FZR 9038-A	FAST POWER 20 V		FAST POWER 20 V
FZR 70335 A	50004706	FZR 9035-A	FAST POWER 20 V		FAST POWER 20 V
FZR 70375 0	50004705	FZR 9034-A	FAST POWER 20 V		FAST POWER 20 V
FZR 70385 0	50005722	FZR 9039-A	FAST POWER 20 V		FAST POWER 20 V
FZR 70435 0	50005270	FZR 9037-A	FAST POWER 20 V		FAST POWER 20 V
FZR 70465-0	50007399	FZR 9043-A	FAST POWER 20 V		FAST POWER 20 V
FZR 80380-0	50005722	FZR 9039-A	MAX 40 V		MAX 40 V
FZR 80430-0	50005270	FZR 9037-A	MAX 40 V		MAX 40 V
FZR 80460-0	50007400	FZR 9044-A	MAX 40 V		MAX 40 V

AKU NÁRADIE	KÓD	NABÍJAČKA	KÓD	BATÉRIA
FDV 10201-A/10202-A	50003044	FDV 90201RN	50003044	FDV 90201
FDV 10205-A			50007274	FDV 90205
FDV 10301-A		FDV 90301N	50003654	FDV 90301
FDV 10250-A/10249-A			50007386	FDV 90250
FDV 10252-A/10253-A			50004687	FDV 90252
FDV 10345-A			50005666	FDV 90345
FDV 10350-A			50007396	FDV 90350
FDV 10352-55AR	50003704	FDV 90352RN	50003702	FDV 90352

BENZÍNOVÉ KOSAČKY	KÓD	NŮŽ
FZR 4003-79BH	50003262	FZR 9023-B
FZR 4006-80BH	50007403	FZR 9047-B
FZR 4210-B	50004342	FZR 9033-B
FZR 4611-144B	50002079	FZR 9019-B
FZR 4612-144B	50007351	FZR 9042-B
FZR 4616-144B/BES	50002079	FZR 9019-B
FZR 4618-144BV	50002079	FZR 9019-B
FZR 4615-20LIBES	50005722	FZR 9039-B
FZR 5115-170B	50002080	FZR 9020-B
FZR 5114-170B/BV	50003596	FZR 9029-B
FZR 5316-B	50007404	FZR 9048-B
FZR 5611-B	50004343	FZR 9032-B
FZR 4212-139B	50007714	FZR 9053-B
FZR 5112-196BL	50007715	FZR 9054-B
FZR 5130-170B	50007711	FZR 9052-B

ELEKTRICKÉ VYSÁVAČE	KÓD	FILTER
FDU 2120-E	50002236	FDU 901001
FDU 2003-E	50001720	FDU 9004
FDU 2004-E	50001720	FDU 9004
FDU 201432-E	50003391/50003522	FDU 901432/FDU 911432
FDU 2002-E	50001565	FDU 9003
FDU 200601-E	50002156	FDU 900601
FDU 200801-E	50002236	FDU 901001
FDU 201001-E	50002236	FDU 901001

ELEKTRICKÉ KOSAČKY	ŽACÍ NŮŽ	KÓD
FZR 2021-E	FZR 9021-E	50002348
FZR 2025-E	FZR 9021-E	50002348
FZR 2031-E	FZR 9036-E	50004743
FZR 2037-E	FZR 9040-E	50005791
FZR 2048-E	FZR 9046-E	50007402
FZR 2022-E	FZR 9021-E	50002348
FZR 2033-E	FZR 9051-E	50007712
FZR 2041-E	FZR 9045-E	50007401

AKUMULÁTOROVÉ NOŽNICE	BATÉRIA	KÓD
FZN 4101-2 A/AT	FZO 9003	50001967
FZN 5101-A	FZO 9005	50003792



18 V RAD ONE BATTERY FOR ALL	2 AH BATÉRIA	KÓD	4 AH BATÉRIA	KÓD	RÝCHLONABÍJAČKA	KÓD
	FDUZ 50020	50002986	FDUZ 50040	50002987	FDUZ 51000	50003960
	FDUZ 50003	50003293			FDUZ 50000	50002121
	FDUZ 50004	50003996				



20 V RAD FAST POWER 20 V	KÓD	2 AH BATÉRIA	KÓD	4 AH BATÉ- RIA	KÓD	8 AH BATÉ- RIA	KÓD	NABÍJAČKA
	50004543	FDUZ 79020	50004544	50004544	50007379	FDUZ 79080	50004602	FDUZ 79100
							50004603	FDUZ 79110
						50007380	FDUZ 79200	



40 V RAD 40 V MAX LI-ION	KÓD	4 AH BATÉRIA	KÓD	NABÍJAČKA
	50007361	FDUZ 89040	50007362	FDUZ 89100
		50007363	FDUZ 89110	



NÁHRADNÉ DIELY A PRÍSLUŠENSTVO

BENZ. REŤAZOVÉ PÍLY	KÓD	REŤAZ FIELDMANN	KÓD	LIŠTA FIELDMANN
FZP 3714-B	50002252	FZP 9017-B	50002253	FZP 9018-B
FZP 5316-B	50001275	FZP 9008-B	50002591	FZP 9020-B
FZP 5816-B	50004745	FZP 9027-B	50004744	FZP 9026-B
FZP 45016-B	50001275	FZP 9008-B	50002591	FZP 9020-B
FZP 56516-B	50001275	FZP 9008-B	50002591	FZP 9020-B
FZP 25410-B	50007397	FZP 9040-B	50007398	FZP 9041-B

AKU REŤAZOVÉ PÍLY	KÓD	REŤAZ FIELDMANN	KÓD	LIŠTA FIELDMANN
FZP 70805-0	50004949	FZP 9029-A	50004948	FZP 9028-A
FZP 70505-0	50004982	FZP 9031-A	50004981	FZP 9030-A
FZP 70101-0	50007352	FZP 9036-A	50007353	FZP 9037-A
FZP 70105-0	50007314	FZP 9034-A	50007315	FZP 9035-A



EL. REŤAZOVÉ PÍLY	KÓD	REŤAZ FIELDMANN	KÓD	LIŠTA FIELDMANN	KÓD	REŤAZ OREGON	KÓD	LIŠTA OREGON
FZP 2105-E	50001704	FZP 9016	50001702	FZP 9014				
FZP 2005-E	50002931	FZP 9023	50000307	FZP 9002				
FZP 2025-E	50000306	FZP 9001	50000307	FZP 9002	50005313	FZP 9033-E	50005312	FZP 9032-E
FZP 2030-E	50000306	FZP 9001	50000307	FZP 9002	50005313	FZP 9033-E	50005312	FZP 9032-E
FZP 2110-E	50001704	FZP 9016	50001702	FZP 9014				
FZP 6005-E	50007368	FZP 9038-E	50007369	FZP 9039-E				

STRUN. KOSAČKY	KÓD	STRUNA NYLON	KÓD	CIEVKA	KÓD	KRYT
FZS 2105-E	50004231	FZS 9017-60	50004074	FZS 9030	50004075	FZS 9031
FZS 2306-E	50001705	FZS 9019	50004076	FZS 9032	50004077	FZS 9033
FZS 2505-E	50001705	FZS 9019	50003392	FZS 9025	50003393	FZS 9026
FZS 2002-E	50001705	FZS 9019	50001323	FZS 9012	50001322	FZS 9011
FZS 2050-E	50001689	FZS 9020	50001691	FZS 9015		

AKU STRUNOVÉ KOSAČKY	KÓD	STRUNA NYLON 60 M	KÓD	CIEVKA	KÓD	KRYT	KÓD	BATÉRIE
FZS 1005-A	50001705	FZS 9019	50003870	FZS 9029	50003981	FZS 9028	50003982	FZO 9004
FZS 70101-0	50001705	FZS 9019	50005723	FZS 9037				FAST POWER 20 V
FZS 70105-0	50001689	FZS 9020	50004920	FZS 9106				FAST POWER 20 V

BENZ. KROVINOREZY	KÓD	STRUNA NYLON 60 M	KÓD	STRUNOVÁ HLAVA BASIC	KÓD	STRUN. HLAVA TWIST&GO	KÓD	ŽACÍ NŮŽ	KÓD	POPRUH
FZS 3003-B	50001690	FZS 9021	50001683	FZS 9016	50004708	FZS 9023	50000519	FZS 9004	50003133	FZS 9052
FZS 3003-B	50001690	FZS 9021	50001683	FZS 9016	50004708	FZS 9023	50000519	FZS 9004	50003133	FZS 9052
FZS 4004-B	50001690	FZS 9021	50001683	FZS 9016	50004708	FZS 9023	50000519	FZS 9004	50003133	FZS 9052
FZS 5003-B	50001690	FZS 9021	50001683	FZS 9016	50004708	FZS 9023	50000519	FZS 9004	50003133	FZS 9052
FZS 5025-B	50001690	FZS 9021	50001683	FZS 9016	50004708	FZS 9023	50000519	FZS 9004	50003133	FZS 9052

AKU KROVINOREZY	KÓD	STRUNA NYLON 60 M	KÓD	ŽACIA HLAVA	KÓD	NŮŽ	KÓD	BATÉRIA	KÓD	NABÍJAČKA
FZS 70705-0	50001689	FZS 9020	50004950	FZS 9036 (cievka + kryt)	50000519	FZS 9004		FAST POWER 20 V		FAST POWER 20 V



Kontakt



FAST PLUS, a.s.
Na Pántoch 18, 3106 Bratislava

Produkty v tomto katalógu sa môžu z dôvodu technických zdokonalení, úprav farebných špecifikácií a skladovej dostupnosti v jednotlivých krajinách meniť bez predchádzajúceho upozornenia. Výrobca nezodpovedá za chyby tlače.

Stroje, ktoré vám predáme, vieme aj opraviť! V našej sieti, tvorenej 32 servisnými centrami, vykonávame záručný aj pozáručný servis, a to vždy použitím originálnych náhradných dielov. Zároveň môžete využiť ponuku preventívnych kontrol či posezónnych prehliadok. Viac informácií o najbližšom servisnom stredisku nájdete na webových stránkach.

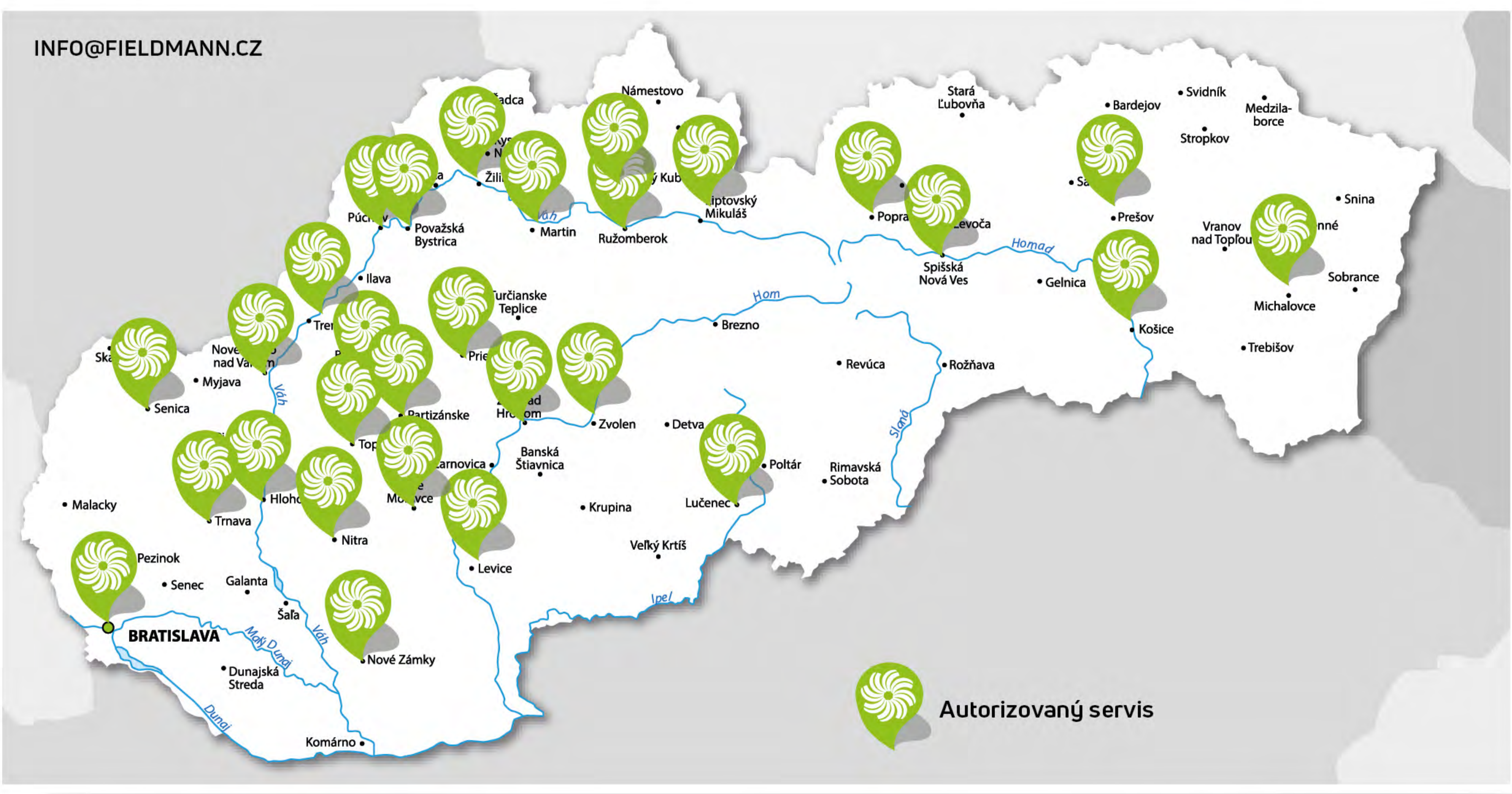

 Autorizovaný servis

