



**FIELDMANN**<sup>®</sup>  
Home & Garden Performance



2026

PRODUKTOVÝ KATALOG



67



21



56

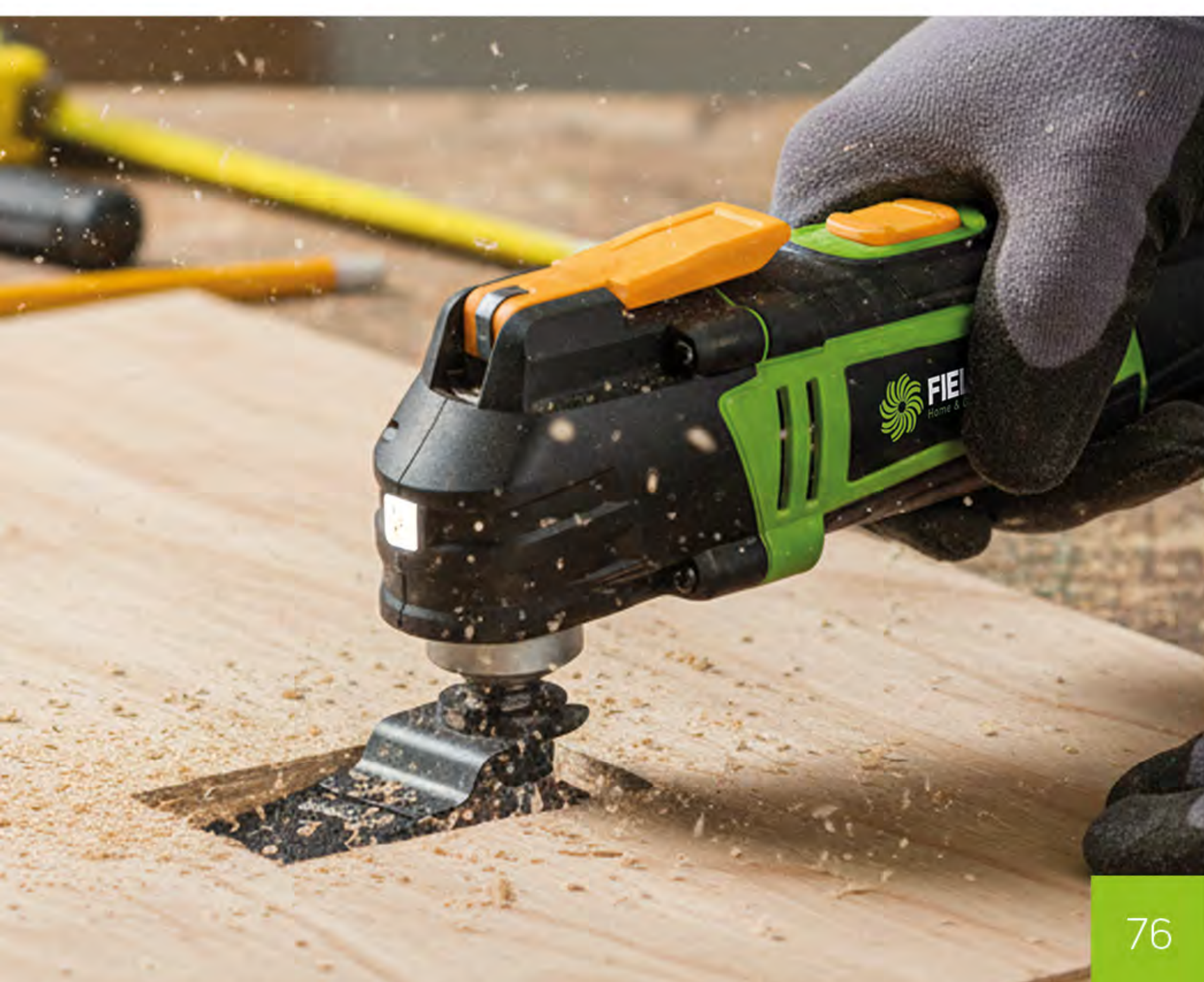

76

## Oblíbená a vyhledávaná: Značka **FIELDMANN**<sup>®</sup>

Ať už s láskou pečujete o zahradu a okolí domu nebo za odpočinkem vyrážíte do dílny či garáže, je pro vás značka **FIELDMANN** skutečně dobrou volbou. Ve světě zahradní techniky a nářadí působí **FIELDMANN** jako průvodce i rádce již od roku 2010. Objevte s námi široké portfolio produktů **FIELDMANN!** Všechny spojuje snaha o porozumění zákazníkovi, a tím pádem i důraz na funkčnost, kvalitu, bezpečnost, ergonomii a snadné použití či ovládání, využití současných technologií, ale také na elegantní design.

Obrovskou výhodou značky je, že výrobky **FIELDMANN** vydrží v plné kvalitě velmi dlouhou dobu. Toho dosahujeme díky použití pokrokových materiálů a konstrukcí. Zároveň se však tvůrci i vývojáři od počátku drží cenové dostupnosti výrobků. Samozřejmostí je také kvalitní, dobře dostupný zákaznický servis.

Na výběr jsou ve všech kategoriích jak základní modely, tak prémiové produkty, v obou případech vždy se skvělým poměrem ceny a výkonu. Rotační i strunové sekačky, plotové nůžky, AKU vrtačky, teleskopický žebřík, svářečka nebo šavlová pila? To všechno u značky **FIELDMANN** najdete. Bohatá nabídka zahrnuje také techniku pro čerpání vody, dřevěný, kovový i plastový zahradní nábytek, grily či autopříslušenství. Unikátní pro tuto značku je opravdu široká nabídka akumulátorových přístrojů. Programy AKU FAST POWER 20V dnes zahrnují komplexní škálu pomocníků pro dílnu i zahradu.

O dobrém jménu značky **FIELDMANN** a množství spokojených zákazníků v České republice i v zahraničí svědčí opakovaná ocenění výrobků ve spotřebitelských anketách.

**Vyberte si z naší bohaté nabídky, budete spokojeni!**



# ZAHRADA

AKU program **FAST POWER 20 V** ..... 4–7

## Péče o trávník

AKU rotační sekačky ..... 8–12  
Elektrické rotační sekačky ..... 14–17  
Benzínové rotační sekačky ..... 18–20  
Ridery, traktory ..... 21–23  
Strunové sekačky, vyžínače a křovinořezy ..... 24  
Vertikutátory ..... 28–29

## Péče o keře a stromy

Řetězové pily ..... 30–33  
Kultivátory ..... 34–35  
Nůžky na živý plot ..... 36–37  
Nůžky na trávu, keře a stromy, prořezávače... 38

## Úklid a údržba zahrady

Drtiče a štěpkovače ..... 39  
Zahradní vysavače ..... 40  
Štípačky na dřevo ..... 41

## Voda

Ponorná čerpadla, čerpadla na vodu ..... 42–43  
Hadicové navijáky ..... 44–45  
Vysokotlaké myčky ..... 46  
Zahradní domky ..... 47

## Příslušenství

Oleje, rukavice a skládací lopaty ..... 48–49

## Zahradní nábytek

Zahradní sestavy ..... 50–55  
Dřevěný nábytek ..... 56–57

Kovový nábytek ..... 58–61  
Houpačky ..... 62  
Slunečníky, altány ..... 63

## Zahradní grily

Grily plynové ..... 66–67  
Grily na dřevěné uhlí ..... 68–70  
Ohniště ..... 71

# DŮM A DÍLNA

## Ruční nářadí

AKU nářadí ..... 74–75  
Elektrické nářadí ..... 76–83  
Stavba ..... 84  
Měřicí technika ..... 86  
Elektrocentrály ..... 87  
Univerzální vysavače ..... 88–89  
Vysavače na popel ..... 90

## Nářadí/nástroje

Gola sady s nářadím ..... 92–96  
Sady bitů se šroubováky ..... 97–98  
Vrtáky a pilové listy ..... 99  
Boxy na nářadí ..... 100–103  
Žebříky a schůdky ..... 104–105

## Auto příslušenství

Kompresory a příslušenství ..... 106–107  
Autodoplňky ..... 108  
Náhradní díly a příslušenství ..... 109–110



**20V** LITHION  
**FASTPOWER**



AKU program / 20V

ZAHRAHA



### Rychlonabíječka 20V FDUZ 79100

- AC 230V/50Hz, DC 20 max. 2,4 A
- LED indikace/ochrana proti přehřátí baterie
- doba nabíjení: 60 min. (2 Ah)  
120 min. (4 Ah)  
240 min. (8 Ah)
- kompatibilní se všemi položkami z řady FAST POWER 20V



### Rychlonabíječka 2x 20V FDUZ 79110

- AC 230V/50Hz, DC 20 max. 2x 2,4 A
- LED indikace/ochrana proti přehřátí baterie
- doba nabíjení: 60 min. (2x 2 Ah)  
120 min. (2x 4 Ah)  
240 min. (8 Ah)
- kompatibilní se všemi položkami z řady FAST POWER 20V



### Rychlonabíječka 20V FDUZ 79200

- AC 230V/50Hz, DC 20 max. 4,5 A
- LED indikace/ochrana proti přehřátí baterie
- doba nabíjení: 30 min. (2 Ah)  
60 min. (4 Ah)  
120 min. (8 Ah)
- kompatibilní se všemi položkami z řady FAST POWER 20V



# 20V FAST POWER AKU PROGRAM

Naprostá volnost pohybu v dílně i na zahradě! S aku řadou **AKU FAST POWER** nemusíte hledat nejbližší zásuvku nebo uhánět s kanystrem na benzínovou pumpu.

Ani hlídat, které nářadí máte vlastně nabitě. Stačí jedna baterie. Jediný typ akumulátoru dá sílu i výdrž hned třiatřiceti strojům z řady **AKU FAST POWER**. Druhou baterii tak potřebujete maxi-

málně na střídačku při delším používání, když první dojde energie. Anebo do páru do větších strojů, kde je potřeba síla dvou baterií současně. Při práci nepřekážejí žádné kabely. Provoz je ekologický, bez rámusu i zplodin. Stroje uskladníte téměř kdekoli, bezuhlíkové motory s dlouhou životností mají nulové nároky na údržbu. S **AKU FAST POWER** vás zkrátka nic nezastaví.



AKU program / 20V

ZAHRAHA



**20V Li-Ion baterie 2 Ah  
FDUZ 79020**

- patentovaná technologie článků baterie pro delší životnost
- LED indikátor stavu nabití přímo na baterii
- kapacita baterie: 2 000 mAh
- kompatibilní se všemi položkami z řady FAST POWER 20V



**20V Li-Ion baterie 4 Ah  
FDUZ 79040**

- patentovaná technologie článků baterie pro delší životnost
- LED indikátor stavu nabití přímo na baterii
- kapacita baterie: 4 000 mAh
- kompatibilní se všemi položkami z řady FAST POWER 20V



**20V Li-Ion baterie 8 Ah  
FDUZ 79080**

- patentovaná technologie článků baterie pro delší životnost
- LED indikátor stavu nabití přímo na baterii
- kapacita baterie: 8 000 mAh
- kompatibilní se všemi položkami z řady FAST POWER 20V (pokud není uvedeno v popisu přístroje)



### 20V AKU vrtačka FDUV 70215-0



bezuhlíkový motor



příklep

- rychlost bez zatížení: 0–405 ot./min., 0–1900 ot./min.
- max. průměr: 13 mm
- max. krouticí moment: 60 Nm
- funkce příklepu
- bez baterie a nabíječky

### 20V AKU vrtačka FDUV 70105-0



příklep

#### STARTING SET



FDUV 70115-A



- rychlost bez zatížení: 0–360 ot./min., 0–1 300 ot./min.
- max. průměr: 10 mm
- max. krouticí moment: 35 Nm
- bez baterie a nabíječky

### 20V AKU rázový utahovák FDUR 70315-0



- rychlost bez zatížení: 0–2 600 ot./min.
- max. krouticí moment: 300 Nm
- bez baterie a nabíječky

### 20V stříkáč pístele FDSP 70205-0

NOVINKA



- typ akumulátoru Li-Ion 1x 20V
- 500ml nádoba na barvu
- ergonomicky tvarované madlo
- bez baterie a nabíječky

### 20V AKU kompresor FDAK 70205-0



- pracovní tlak: 10,3 baru, 235 l/min.
- ergonomická rukojeť
- součást balení: ventilový adaptér, jehla pro huštění míčů
- univerzální adaptér a vysokotlaká hadice
- bez baterie a nabíječky

### 20V AKU pila kotoučová FDUK 70305-0



- rychlost bez zatížení: 0–3 700 ot./min.
- průměr kotouče: 165 mm
- ergonomické madlo
- AC laser
- bez baterie a nabíječky

### 20V akumulátorová horkovzdušná pistole FDUHP 70305-0

NOVINKA



- ergonomická rukojeť
- 100 l/min
- max. 500 °C
- bez baterie a nabíječky

### 20V AKU úhlová bruska FDUB 70605-0



- rychlost bez zatížení: 0–7 500 ot./min.
- průměr kotouče: 115 mm
- s boční rukojetí a ergonomickým madlem
- bez baterie a nabíječky
- brusný kotouč součástí balení

### 20V AKU úhlová bruska FDUB 70215-0



bezuhlíkový motor

- rychlost bez zatížení: 0–2 500 ot./min., 0–8 500 ot./min.
- průměr kotouče: 115 mm
- s boční rukojetí a ergonomickým madlem
- bez baterie a nabíječky

### 20V AKU pila šavlová FDUO 70505-0



- rychlost bez zatížení: 0–3 000 ot./min.
- délka řezu: 26 mm
- max. řezná kapacita: dřevo: 100 mm, měkký kov: 20 mm, ocel: 10 mm
- bez baterie a nabíječky

### 20V AKU pila přímočará FDUP 70405-0



- rychlost bez zatížení: 0–2 800 ot./min.
- max. řezná kapacita: dřevo: 80 mm, měkký kov: 10 mm, ocel: 5 mm
- bez baterie a nabíječky

### 20V AKU vysavač na popel FDU 70705-0



- průtok vzduchu: 10 l/s
- objem nádrže: 18 l
- pouze pro studený popel (max. 40 °C)
- bez baterie a nabíječky

**2x 20V AKU řetězová pila  
FZP 70805-0**



bezuhlíkový motor



- rychlost řetězu: 15 m/s
- délka lišty: 300 mm
- lišta a řetěz v ceně
- kapacita olejové nádrže: 180 ml
- bez baterie a nabíječky

**20V AKU řetězová pila  
FZP 70802-0**

**NOVINKA**



- rychlost řetězu: 6,5 m/s
- délka tyče: 200 mm (12")
- objem oleje: 250 ml
- elektronická brzda
- bez baterie a nabíječky

**NOVINKA**

**2x 20V AKU zemní vrták  
FZPV 70805-0**



- 0–170 ot./min.
- ergonomická rukojeť
- bez baterie a nabíječky

**2x 20V AKU vysavač/fukar listí  
FZF 70725-0**

- 3 v 1 (fukar, vysavač a drtič)
- rychlost bez zatížení: 0–14 000 ot./min.
- maximální rychlost vzduchu: 58 m/s
- proud vzduchu: 630 CFM
- bez baterie a nabíječky



**20V AKU fukar listí  
FZF 70605-0**

- rychlost bez zatížení: 0–17 000 ot./min.
- maximální rychlost vzduchu: 38 m/s
- proud vzduchu: 350 CFM
- bez baterie a nabíječky



**2x 20V AKU křovinořez  
FZS 70725-0**

**NOVINKA**



jednoramenní popruh



bezuhlíkový motor

- bezuhlíkový motor
- max šířka řezu: 35 cm
- průměr struny: 2,0 mm
- nastavitelný ramenní pás
- bez baterie a nabíječky



**20V AKU strunová sekačka  
FZS 70101-0**

- šířka záběru: 230 mm
- průměr struny: 1,6 mm
- rychlost bez zatížení: 0–8 000 ot./min.
- teleskopická rukojeť
- nastavitelný úhel zastříhovací hlavy
- bez baterie a nabíječky



**20V AKU strunová sekačka  
FZS 70105-0**

- šířka záběru: 300 mm
- průměr struny: 1,6 mm
- rychlost bez zatížení: 0–7 500 ot./min.
- teleskopická rukojeť + vodící kolečko
- nastavitelný úhel zastříhovací hlavy
- bez baterie a nabíječky



**2x 20V AKU křovinořez  
FZS 70705-0**



jednoramenní popruh

- max. šířka řezu 38 cm
- strunová hlava: 33 cm
- průměr struny: 2,0 mm
- tříhrotý kovový kotouč: 23 cm
- řídítka s měkkou rukojetí
- součást balení: strunová hlava, kovový kotouč a popruh
- bez baterie a nabíječky



**2x 20V AKU kultivátor  
FZK 70305-0**

- bezuhlíkový motor pro delší životnost
- výkon s dostatečným záběrem 360 mm
- sklopné madlo
- ergonomické madlo
- bez baterie a nabíječky
- není kompatibilní s 8 Ah



bezuhlíkový motor

**2x 20V AKU vertikutátor  
FZV 70905-0**



bezuhlíkový motor

- provzdušnění a vertikutace
- záběr: 380 mm, objem sběrného koše: 50 l
- nastavitelná rukojeť (3 polohy)
- 5 poloh pracovní hloubky: (– 12, – 9, – 6, – 3, + 6)
- bez baterie a nabíječky
- není kompatibilní s 8 Ah



**20V AKU vysokotlaká myčka  
FDW 70905-0**

- výkon: 20 V
- tlak provozní: 20 barů
- průtok vody: 2,5 l/min. (150 l/hod.)

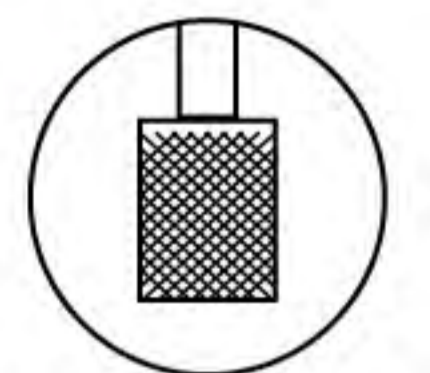

samonasávací hadice



- možnost nastavení tlaku: ano (2 stupně: low – high)
- součástí balení: multifunkční tryska, samonasávací hadice a nádoba na šampon
- bez baterie a nabíječky

**20V AKU plotové nůžky  
FZN 70202-0**



- délka lišty: 450 mm
- průměr řezu: 16 mm
- rychlost bez zatížení: 0–1 250 ot./min.
- elektronická brzda
- bez baterie a nabíječky

**20V AKU plotové nůžky  
FZN 70205-0**



- délka lišty: 510 mm
- průměr řezu: 16 mm
- rychlost bez zatížení: 0–1 300 ot./min.
- elektronická brzda
- bez baterie a nabíječky

**2x 20V AKU plotové nůžky  
FZN 70225-0**

**NOVINKA**



- délka stříhu: 610 mm
- průměr stříhu: 16 mm
- systém bezpečnostních spínačů
- ochranný kryt lišty pro bezpečné skladování
- bez baterie a nabíječky

**20V AKU mini pila  
FZP 70105-0**



**bezuhlíkový motor**



- automatická olejová pumpa
- délka lišty: 125 mm
- rychlost řetězu: 8,5 m/s–11 m/s
- bez baterie a nabíječky

**20V AKU mini pila  
FZP 70101-0**



- délka lišty: 120 mm
- rychlost řetězu: 4,8 m/s
- bez baterie a nabíječky

**20V AKU nůžky na trávu/keře  
FZN 70101-0**



- rychlost bez zatížení: 0–1 200 ot./min.
- 2x lišta v ceně (na trávu a keře)
- 100 mm/200 mm délka lišt
- bez baterie a nabíječky

**20V AKU teleskopické plotové nůžky  
FZN 70405-0**



- délka lišty: 420 mm
- řezný průměr: 16 mm
- teleskopická rukojeť: ± 70 cm

- nastavitelná hlava
- bez baterie a nabíječky



**jednoramenní popruh**

**20V AKU teleskopický prořezávač větví  
FZP 70505-0**



- rychlost řetězu: 5 m/s
- délka lišty: 200 mm

- lišta a řetěz v ceně
- teleskopická rukojeť: ± 70 cm
- bez baterie a nabíječky



**jednoramenní popruh**

**20V AKU teleskopický prořezávač a plotové nůžky/2 v 1  
FZNP 70605-0**



**2v1**



**jednoramenní popruh**



- set obsahuje:
- 1x hlava prořezávače
  - 1x hlava plotostřih
  - 1x teleskopická rukojeť
  - bez baterie a nabíječky



- možno koupit samostatně FZP 90505



**20V** LITHON  
**FASTPOWER**



## 2x 20V AKU SEKAČKY

Na zahradách v husté zástavbě či rekreačních oblastech a všude tam, kde mohou být na obtíž výfukové zplodiny či hluková kulisa, jsou akumulátorové sekačky optimální volbou. Nikoho neobtěžují a při práci poskytnou naprosté pohodlí. Lehkost a mimořádně snadnou ovladatelnost doplňuje absence elektrického kabelu.

Zatímco lehké menší sekačky obstarají členitější zahrádky, s vyššími modely se můžete směle pustit i do vzdálených koutů větší zahrady. Jejich širší záběr zajistí, že práce půjde pěkně od ruky a objemné sběrné koše se hned tak nezaplní.

Při práci s AKU sekačkami z řady **AKU FAST POWER** se nemusíte smířovat ani s nižším výkonem. To je možné díky plnému využití síly dvou akumulátorů ve spojení s elektronickou řídicí jednotkou. Nová možnost výběru ze tří variant kapacity baterie (2 Ah, 4 Ah nebo 8 Ah) je zákazníky velmi žádaná. Všechny sekačky z řady **AKU FAST POWER** jsou vybavené moderními bezuhlíkovými motory. Pro lepší manipulaci jsou sekačky osazeny masivními kolečky z odolného plastu.



AKU program / 20V

ZAHRAHA

## BEZUHLÍKOVÝ MOTOR

- » delší životnost motoru
- » delší doba provozu
- » větší výkon

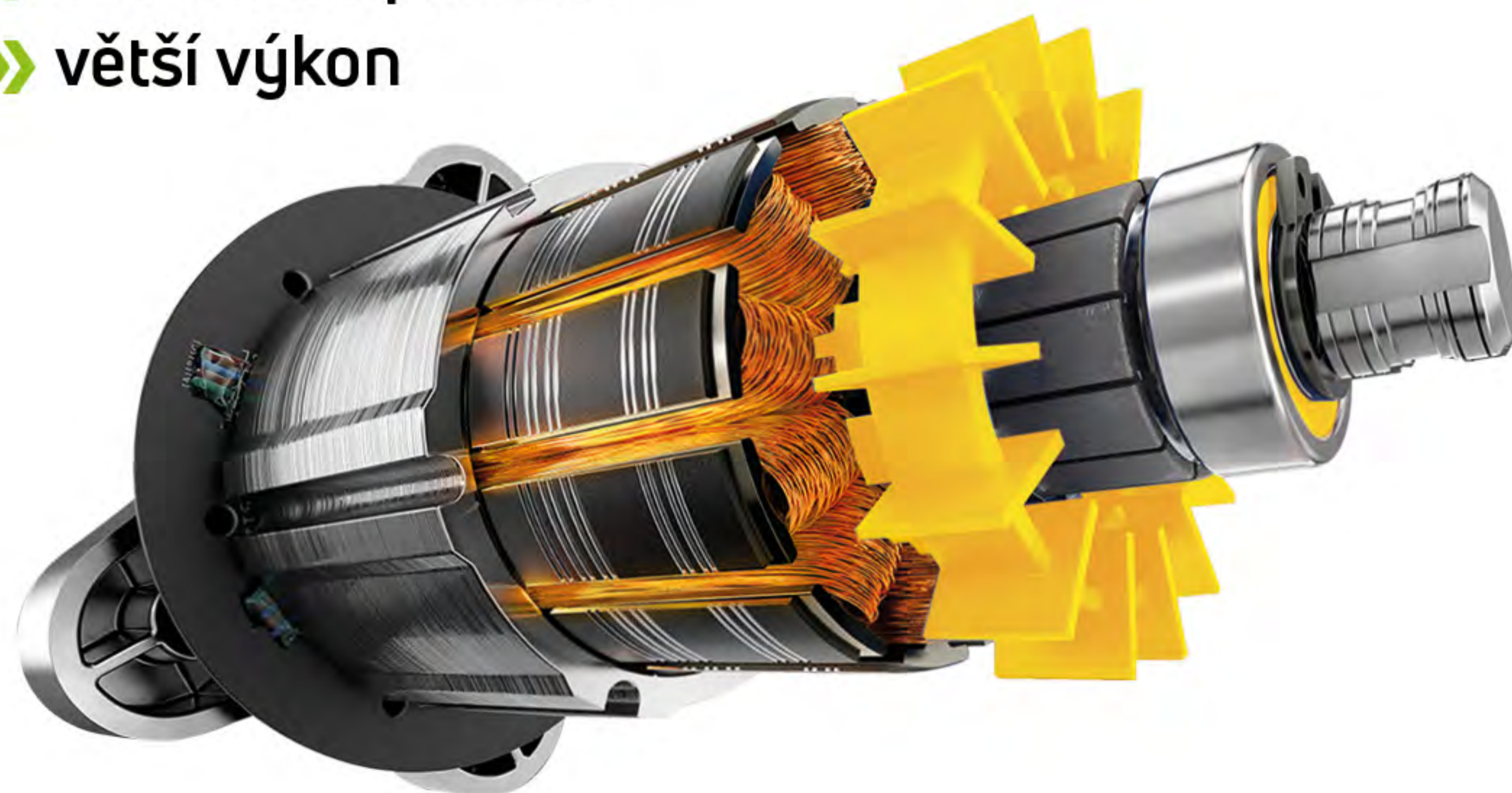

225 m<sup>2</sup>

## AKU sekačka FZR 70320-0

NOVINKA

- součástí fast power 20V řady
- typ akumulátoru Li-Ion 20 V
- uhlíkový motor
- centrální nastavení výšky sečení – 3 polohy
- výška sečení 30–70 mm
- plastový sběrný koš 30 l s ukazatelem zaplnění
- výškově nastavitelná rukojeť
- hmotnost: 10 kg



32 cm

- nabíječka a baterie nejsou součástí balení
- není kompatibilní s 8 Ah

350 m<sup>2</sup>

## AKU sekačka FZR 70330-0

- součástí fast power 20V řady
- typ akumulátoru Li-Ion 2× 20 V
- bezuhlíkový motor
- centrální nastavení výšky sečení – 6 poloh
- výška sečení 25–75 mm
- plastový sběrný koš 35 l s ukazatelem zaplnění
- výškově nastavitelná rukojeť
- hmotnost: 12,5 kg



33 cm



bezuhlíkový motor

- nabíječka a baterie nejsou součástí balení
- není kompatibilní s 8 Ah

350 m<sup>2</sup>

## AKU sekačka FZR 70335-A

- součástí FAST POWER 20V řady
- typ akumulátoru Li-Ion 2× 20 V
- bezuhlíkový motor
- centrální nastavení výšky sečení – 6 poloh
- výška sečení 25–75 mm
- plastový sběrný koš 35 l s ukazatelem zaplnění
- výškově nastavitelná rukojeť
- hmotnost: 12,5 kg



33 cm



bezuhlíkový motor

STARTOVACÍ SET



součástí balení



- nabíječka a baterie nejsou součástí balení

500 m<sup>2</sup>

## AKU sekačka FZR 70375-0

- součástí fast power 20V řady
- typ akumulátoru Li-Ion 2× 20 V
- bezuhlíkový motor
- centrální nastavení výšky sečení – 6 poloh
- výška sečení 25–75 mm
- plastový sběrný koš 40 l s ukazatelem zaplnění
- výškově nastavitelná rukojeť
- funkce mulčování (součástí balení mulčovací záslepka)
- hmotnost: 13,1 kg



37 cm



bezuhlíkový motor

- nabíječka a baterie nejsou součástí balení



**20V** Li-Ion  
**FASTPOWER**



AKU program / 20V

ZAHRADA

750 m<sup>2</sup>

## AKU sekačka FZR 70435-0

- součástí fast power 20V řady
- typ akumulátoru Li-Ion 2x 20 V
- bezuhlíkový motor
- centrální nastavení výšky sečení – 6 poloh
- výška sečení 25–75 mm
- plastový sběrný koš 40 l s ukazatelem zaplnění
- výškově nastavitelná rukojeť
- funkce mulčování (součástí balení je mulčovací záslepka)
- hmotnost: 15 kg

43 cm

bezuhlíkový motor



- nabíječka a baterie nejsou součástí balení



1000 m<sup>2</sup>



s pojezdem



bezuhlíkový motor

## AKU sekačka FZR 70465-0

- součástí FAST POWER 20V řady
- typ akumulátoru Li-Ion 2x 20 V
- bezuhlíkový motor
- centrální nastavení výšky sečení – 7 poloh
- výška sečení 25–75 mm
- plastový sběrný koš 55 l s ukazatelem zaplnění
- výškově nastavitelná rukojeť
- hmotnost: 22 kg
- nabíječka a baterie nejsou součástí balení



DOPORUČENÉ  
PŘÍSLUŠENSTVÍ  
20V LI-ION BATERIE  
**8 AH/FDUZ 79080**  
A SUPER FAST  
NABÍJEČKA  
**FDUZ 79200**



ELEKTRICKÉ,  
BENZÍNOVÉ  
SEKAČKY, RIDERY  
**A TRAKTORY**



# VŘETENOVÉ SEKAČKY



## Vřetenová sekačka FZR 1010

- záběr sečení: 40 cm
- 5 nožů
- výška sečení 14–43 mm
- plynulé nastavení výšky sečení
- látkový koš 15 l
- sklopné madlo
- hmotnost: 8,8 kg

1000 m<sup>2</sup>

42 cm

## Elektrická sekačka FZR 2048-E

- příkon motoru: 2 000 W
- dělený koš (plast/textil) o objemu 45 l
- výška sečení: 25–75 mm
- 6 poloh nastavení výšky sečení
- sklopné madlo pro snadné skladování
- centrální nastavení výšky sečení
- měkčený potah madla

800 m<sup>2</sup>

38 cm

## Elektrická sekačka FZR 2037-E

- příkon motoru: 1 600 W
- dělený koš (plast/textil) o objemu 42 l
- výška sečení: 30–75 mm (5 poloh)
- sklopné madlo pro snadné skladování
- centrální nastavení výšky sečení
- měkčený potah madla



# ELEKTRICKÉ SEKAČKY

Kdo při sekání neplánuje opouštět prostor v dosahu elektrické sítě a nevdává si starost o přívodní kabel, jistě ocení neklesající sílu a neomezenou výdrž elektrické sekačky.

Mezi přednosti elektrických sekaček patří i příznivá cena, tichý provoz, nižší hmotnost, a hlavně nenáročnost údržby, protože na rozdíl od benzínové sekačky v podstatě nepotřebuje žádný servis. Motor nespaluje žádné palivo, provoz je tím pádem šetrnější k životnímu prostředí. Měkčená madla elektrických sekaček **FIELDMANN** zvyšují komfort při práci stejně jako centrální nastavení výšky sečení, kdy jednou páčkou ovládáte všechna kolečka současně. Prostorné sběrné koše jsou vyrobeny z kvalitní textilie snižující propustnost prachu, která odolá i letícímu kamení, nebo z vysoce odolného plastu s ukazatelem zaplnění.



400 m<sup>2</sup>



**NOVINKA**

## Elektrická sekačka FZR 2018-E

- příkon motoru: 1 000 W
- plastový koš o objemu 30 l s ukazatelem naplnění
- 3 pozice výšky sečení (20/40/56 mm)
- transportní madlo v těžišti sekačky



450 m<sup>2</sup>

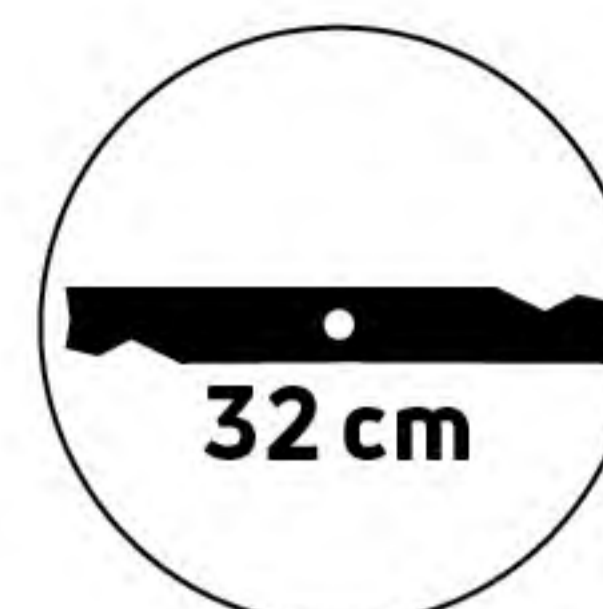

**NOVINKA**

## Elektrická sekačka FZR 2023-E

- příkon motoru: 1 200 W
- plastový koš o objemu 30 l s ukazatelem naplnění
- 3 pozice výšky sečení (30/50/70 mm)
- transportní madlo v těžišti sekačky



600 m<sup>2</sup>



## Elektrická sekačka FZR 2025-E

- příkon motoru: 1 300 W
- plastový koš o objemu 30 l s ukazatelem naplnění
- výška sečení: 20–56 mm (3 polohy)
- výškově nastavitelné madlo
- transportní madlo v těžišti sekačky



600 m<sup>2</sup>

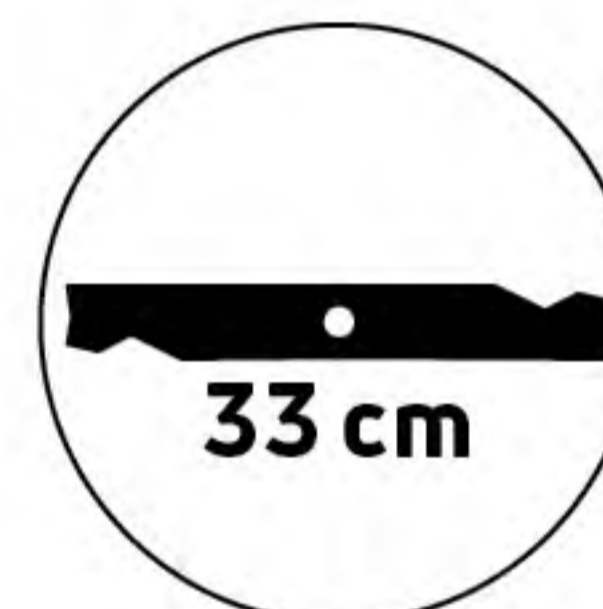

## Elektrická sekačka FZR 2033-E

- příkon 1 400 W
- centrální nastavení výšky sečení – 5 poloh (25–70 mm)
- plastový sběrný koš 30 l s ukazatelem zaplnění
- měkčená rukojeť
- rukojeť pro snadnou manipulaci se sekačkou
- sklopné madlo

1200 m<sup>2</sup>

## Elektrická sekačka FZR 2065-E

- příkon motoru: 1 800 W
- dělený koš (plast/textil) o objemu 60 l
- centrální nastavení výšky sečení – 6 poloh
- dělený koš (plast/textil) o objemu 45 l
- výškově nastavitelné madlo
- zpevněné kovové šasi
- systém sečení 4 v 1

**NOVINKA**

46 cm



bezuhlíkový motor



**FIELDMANN**  
Home & Garden Performance

15 LET S VÁMI

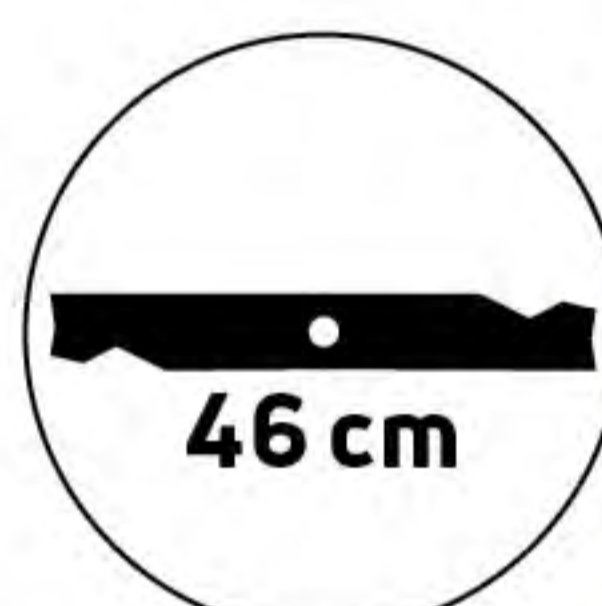
1400 m<sup>2</sup>

46 cm

s pojezdem

## Elektrická sekačka FZR 2070-E

- příkon motoru: 1 800 W
- dělený koš (plast/textil) o objemu 60 l
- centrální nastavení výšky sečení – 6 poloh
- dělený koš (plast/textil) o objemu 60 l
- výškově nastavitelné madlo
- zpevněné kovové šasi
- systém sečení 4 v 1

**NOVINKA**

bezuhlíkový motor

Model	Příkon motoru	Záběr	Materiál šasi	Nastavení výšky sečení	Výška sečení	Objem koše	Sklopné madlo	Nastavení výšky madla	Hmotnost	Doporučená plocha
FZR 2018-E	1 000 W	32 cm	plast	3 polohy	20–56 mm	30 l	ANO	NE	8 kg	400 m <sup>2</sup>
FZR 2021-E	1 200 W	32 cm	plast	3 polohy	20–56 mm	30 l	ANO	NE	7,5 kg	450 m <sup>2</sup>
FZR 2023-E	1 200 W	32 cm	plast	3 polohy	20–56 mm	30 l	ANO	ANO	7,25 kg	450 m <sup>2</sup>
FZR 2025-E	1 300 W	33 cm	plast	3 polohy	20–56 mm	30 l	ANO	ANO	7,25 kg	600 m <sup>2</sup>
FZR 2033-E	1 400 W	33 cm	plast	5 poloh	20–70 mm	30 l	ANO	ANO	7,25 kg	450 m <sup>2</sup>
FZR 2037-E	1 600 W	38 cm	plast	5 poloh	30–75 mm	42 l	ANO	ANO	11,5 kg	800 m <sup>2</sup>
FZR 2048-E	2 000 W	42 cm	plast	6 poloh	20–75 mm	45 l	ANO	ANO	12,5 kg	1 000 m <sup>2</sup>
FZR 2065-E	1 800 W	46 cm	ocel	6 poloh	20–75 mm	45 l	ANO	ANO	12,5 kg	1 200 m <sup>2</sup>
FZR 2070-E	1 800 W	46 cm	ocel	6 poloh	20–75 mm	60 l	ANO	ANO	12,5 kg	1 400 m <sup>2</sup>

# BENZÍNOVÉ SEKAČKY



FZR 5611-B

Benzínové sekačky

**Rozlehlé trávníky jsou téměř doménou rotačních sekaček s benzínovým motorem. Troufnou si totiž nejen na velké plochy, ale také na hustší a delší travu. Především jsou ale nezávislé na zdroji energie – pokud budete mít dostatek paliva, můžete s nimi pracovat i daleko od civilizace.**

Na členitých zahradách se hodí menší benzínové stroje s plastovým šasi bez pojezdu. Jsou lehčí, takže se s nimi lépe manipuluje v případě překážek v ploše trávníku, například mezi záhony. Na větší plochy, kde by bylo nutné tlačit stroj do svahu či přes nerovnosti terénu, jsou optimální sekačky s pojezdem.

Sekání trávy je díky němu i tam zcela nenáročné. Vyšší modely benzínových sekaček disponují variátorem, tedy plynule nastavitelnou rychlostí pojezdu.

Pro pohodlí uživatele jsou sekačky vybaveny systémem 4 v 1, který umožňuje volbu, jak naložit s posečenou travou: zda poputuje do objemného sběrného koše, bude použita při mulčování, nebo bude odhozena do boku či dozadu. Centrálním nastavením výšky sečení disponuje většina nabízených benzínových sekaček **FIELDMANN**. Měkčená madla spolehlivě tlumí vibrace. Stroje jsou osazeny většími kolečky, výborně tak překonávají nerovnosti terénu, navíc jsou kola většiny modelů uložena na kuličkových ložiscích, což prodlužuje jejich životnost a zlepšuje otáčení kol.

ZAHRAHA



## Benzínová sekačka FZR 4003-79BH

- motor: OHV 79 cm<sup>3</sup>
- výkon motoru: 1,3 kW
- plastové šasi
- nastavení výšky sečení – 3 polohy (25, 40, 55 mm)
- látkový koš 40 l redukující prostupnost prachu
- sklopné madlo pro snadné skladování
- hmotnost: 18 kg

650 m<sup>2</sup>

40 cm



900 m<sup>2</sup>

41 cm

s pojezdem

ELEKTRICKÝ  
STARTÉR

NOVINKA

## Benzínová sekačka FZR 4115-LiBES

- čtyřtákní motor RATO OHV 127 cm<sup>3</sup>, 1,9 kW
- ocelové šasi
- elektrické startování
- centrální nastavení výšky sečení
- kombinovaný koš 45 l s ukazatelem naplnění
- kola uložená na kuličkových ložiscích
- sklopné madlo pro snadné skladování
- hmotnost: 24,5 kg

900 m<sup>2</sup>

42 cm

s pojezdem

## Benzínová sekačka FZR 4210-B

- motor: RATO OHV, 127 cm<sup>3</sup>
- výkon motoru: 1,9 kW
- šasi sekačky: ocel
- systém sečení 3 v 1 – sběr, zadní odhoz, mulčování
- centrální nastavení výšky sečení – 6 poloh
- výška sečení: 25–75 mm
- sběrný koš: 45 l
- kola uložená na kuličkových ložiscích
- sklopné madlo s měkčenou rukojetí
- hmotnost: 23 kg

1000 m<sup>2</sup>

46 cm

s pojezdem

## Benzínová sekačka FZR 4611-144B

- motor: RATO OHV 144 cm<sup>3</sup>
- výkon motoru: 2,5 kW
- šasi sekačky: ocel
- dělený koš (plast/textil) o objemu 65 l s ukazatelem naplnění
- výška sečení: 25–70 mm
- centrální nastavení výšky sečení – 8 poloh
- sklopné madlo s měkčenou rukojetí, panel na nápoj a nářadí
- systém sečení 3 v 1 – sběr, zadní odhoz, mulčování
- kola uložená na kuličkových ložiscích
- hmotnost: 28 kg

1000 m<sup>2</sup>

46 cm

s pojezdem

## Benzínová sekačka FZR 4616-144B

- motor: RATO OHV 144 cm<sup>3</sup>
- výkon motoru: 2,5 kW
- šasi sekačky: ocel
- dělený koš (plast/textil) o objemu 65 l s ukazatelem naplnění
- výška sečení: 25–70 mm
- centrální nastavení výšky sečení – 8 poloh
- výškově nastavitelné madlo s měkčenou rukojetí, panel na nápoj a nářadí
- systém 4 v 1 – sběr do koše, mulčování, zadní a boční odhoz
- kola uložená na kuličkových ložiscích
- hmotnost: 29 kg



1 200 m<sup>2</sup>

46 cm

s variabilním  
pojezdem



1 800 m<sup>2</sup>

51 cm

s pojezdem

**NOVINKA**

## Benzínová sekačka FZR 4618-144BV

- motor: RATO OHV 144 cm<sup>3</sup>
- výkon motoru: 2,5 kW
- šasi sekačky: ocel
- koš o objemu 65 l s ukazatelem naplnění
- výška sečení: 25–70 mm
- centrální nastavení výšky sečení – 8 poloh
- výškově nastavitelné madlo s měk. rukojetí, panel na nápoj a nářadí
- systém 4 v 1 – sběr do koše, mulčování, zadní a boční odhoz
- kola uložená na kuličkových ložiscích
- hmotnost: 32 kg

## Benzínová sekačka FZR 5113-170B

- Čtyřtákní motor OHV RATO 170 cm<sup>3</sup> 3,1 kW
- šasi sekačky: ocel
- systém sečení 4 v 1 – sběr, zadní a boční odhoz, mulčování
- centrální nastavení výšky sečení - 8 pozic, 25–75 mm
- dělený koš 65 l s ukazatelem naplnění
- polohovatelné madlo
- měkčený potah madla tlumící vibrace
- přední madlo pro snadnou manipulaci při čištění
- kola uložená na kuličkových ložiscích
- hmotnost: 30 kg

Benzínové sekačky

ZAHRADA



FZR 5113-170B

2 000 m<sup>2</sup>

56 cm

s pojezdem



## Benzínová sekačka FZR 5611-B

- motor OHV 196 cm<sup>3</sup>
- výkon motoru: 3,5 kW
- šasi sekačky: ocel
- systém sečení 4 v 1 – sběr, boční a zadní odhoz, mulčování
- centrální nastavení výšky sečení – 6 poloh
- výška sečení: 25–75 mm
- dělený koš 75 l
- měkčený potah madla tlumící vibrace
- panel s přihrádkou na drobnosti
- přední madlo pro snadnou manipulaci při čištění
- kola uložená na kuličkových ložiscích
- hmotnost: 34 kg



Model	Motor	Výkon motoru	Systém 4 v 1	Záběr	Materiál šasi	Nastavení výšky sečení	Počet pozic výšky sečení	Objem koše	Sklopné madlo	Nastavení výšky madla	Hmotnost	Doporučená plocha
FZR 4003-79BH	OHV 79 cm <sup>3</sup>	1,3 kW	NE	40 cm	PLAST	ANO	3 polohy	40 l	ANO	NE	18 kg	650 m <sup>2</sup>
FZR 4115-LiBES	OHV 127 cm <sup>3</sup>	1,9 kW	NE	41 cm	OCEL	ANO	6 poloh	45 l	ANO	NE	24,5 kg	900 m <sup>2</sup>
FZR 4210-B	OHV 127 cm <sup>3</sup>	1,9 kW	NE	42 cm	OCEL	ANO	6 poloh	45 l	ANO	NE	23 kg	900 m <sup>2</sup>
FZR 4611-144B	OHV 144 cm <sup>3</sup>	2,5 kW	NE	46 cm	OCEL	ANO	8 poloh	65 l	ANO	NE	28 kg	1000 m <sup>2</sup>
FZR 4616-144B	OHV 144 cm <sup>3</sup>	2,5 kW	ANO	46 cm	OCEL	ANO	8 poloh	65 l	ANO	ANO	29 kg	1000 m <sup>2</sup>
FZR 4618-144BV	OHV 144 cm <sup>3</sup>	2,5 kW	ANO	46 cm	OCEL	ANO	8 poloh	65 l	ANO	ANO	28 kg	1200 m <sup>2</sup>
FZR 5113-170B	OHV 170 cm <sup>3</sup>	3,1 kW	ANO	51 cm	OCEL	ANO	8 poloh	62 l	ANO	ANO	30 kg	1800 m <sup>2</sup>
FZR 5114-170B	OHV 170 cm <sup>3</sup>	2,8 kW	ANO	51 cm	OCEL	ANO	8 poloh	62 l	ANO	ANO	30 kg	1800 m <sup>2</sup>
FZR 5611-B	OHV 196 cm <sup>3</sup>	3,5 kW	ANO	56 cm	OCEL	ANO	6 poloh	75 l	ANO	ANO	34 kg	2000 m <sup>2</sup>

# ZAHRADNÍ RIDERY

Zahradní ridery **FIELDMANN** jsou skvělou volbou pro každého, kdo hledá obratný a kompaktní stroj, který zvládne sekání trávy pohodlně a bez námahy. Díky menším rozměrům se snadno pohybují i v užších prostorech, mezi záhony či stromy, a přitom si zachovávají výkon plnohodnotného traktoru.

Robustní konstrukce, spolehlivý motor a pohodlné sedadlo zaručují stabilní jízdu i při delší práci. Ovládání je intuitivní a přehledné, takže sekání je rychlé a přesné. Ridery **FIELDMANN** jsou ideálním pomocníkem pro pravidelnou údržbu trávníku, který spojuje sílu, komfort a snadnou manévrovatelnost v jednom kompaktním stroji. Díky kvalitnímu zpracování se navíc snadno udržují a mají dlouhou životnost.

3 000 m<sup>2</sup>

61 cm

**NOVINKA**

## Zahradní rider FZTR 6120-B

- čtyřtákní motor 224 cm<sup>3</sup>, 4,4 kW
- elektrické startování pomocí 20V Li-Ion baterie
- manuální převodovka
- 5 rychlostních stupňů: 1,5/2/4/6 km/h + zpátečka
- systém sečení 3v1 (sběr, mulčování, zadní výhoz)



Model	Motor	Záběr sečení	Materiál šasi	Systém sečení	Počet pozic výšky sečení	Převodovka	Počet rychlostí	Objem koše	Objem nádrže	Hmotnost
FZTR 6120-B	OHV 224cc; 4,4 kW	61 cm	kov/ plast	3 v 1	5 pozic, 35–75 mm	manuální	4 + 1	150 l	1,8 l	120 kg



# ZAHRADNÍ TRAKTORY

## Zahradní traktor FZTR 8630-B

**LONCIN**

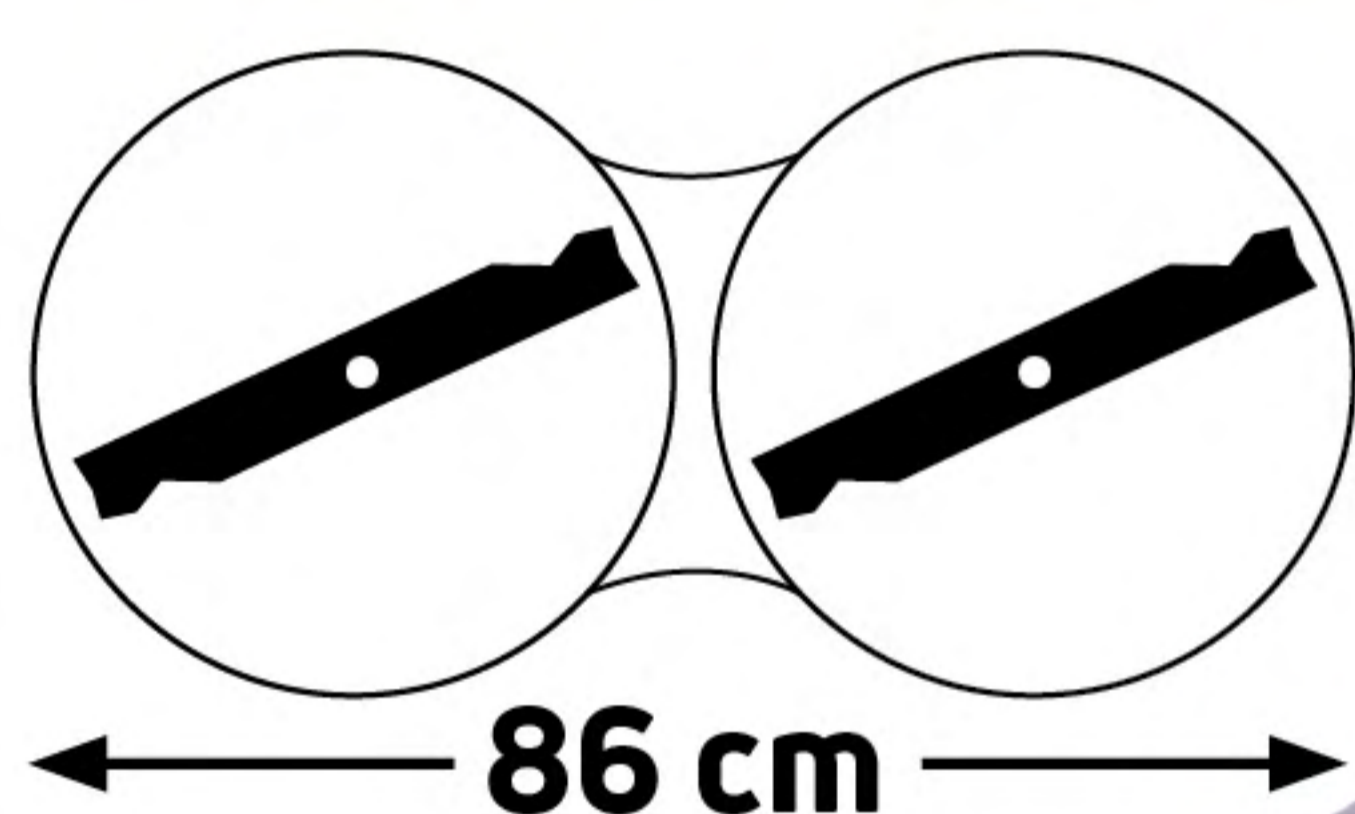

86 cm

4 000 m<sup>2</sup>



### NOVINKA

- čtyřtákní motor Loncin 432 cm<sup>3</sup>; 8,8 kW
- elektrické startování pomocí gelové baterie
- hydrostatická převodovka
- max. rychlost: 8,99 km/h
- 5 pozic nastavení výšky sečení: 30–90 mm
- sběrný koš: 240 l
- možnost dokoupení příslušenství mulčovacího balíčku a tažného zařízení



Zahradní traktory **FIELDMANN** jsou ideálním řešením pro ty, kdo chtějí udržovat velké travnaté plochy pohodlně, rychle a bez námahy. Vynikají výkonem, spolehlivostí a jednoduchou obsluhou – poradí si s rozsáhlými pozemky i hustší trávou tam, kde by běžná sekačka nestačila.

Díky silným motorům a robustní konstrukci zvládnou práci v rovině i v mírně členitém terénu. Traktory jsou navrženy s důrazem na pohodlí obsluhy: ergonomické sedadlo, přehledné ovládání a možnost snadného vysypání koše či připojení příslušenství dělají z každého sečení příjemnou práci. **FIELDMANN** nabízí modely pro různé typy pozemků – od středně větších zahrad až po rozsáhlé travnaté plochy, kde se naplno projeví jejich síla, odolnost a precizní zpracování.



Model	Motor	Záběr sečení	Materiál šasi	Počet nožů	Počet pozic výšky sečení	Převodovka	Max. rychlost	Objem koše	Objem nádrže	Hmotnost
FZTR 8630-B	Loncin 432 cc; 8,8 kW	86 cm	kov/ plast	2	5 pozic, 30-90 mm	Hydrostatická	8,9 km/h	250 l	6 l	188 kg
FZTR 9840-B	Loncin 452 cc; 9,2 kW	98 cm	kov/ plast	2	5 pozic, 30-90 mm	Hydrostatická	8,9 km/h	250 l	6 l	200 kg

## Zahradní traktor FZTR 9840-B

**LONCIN**

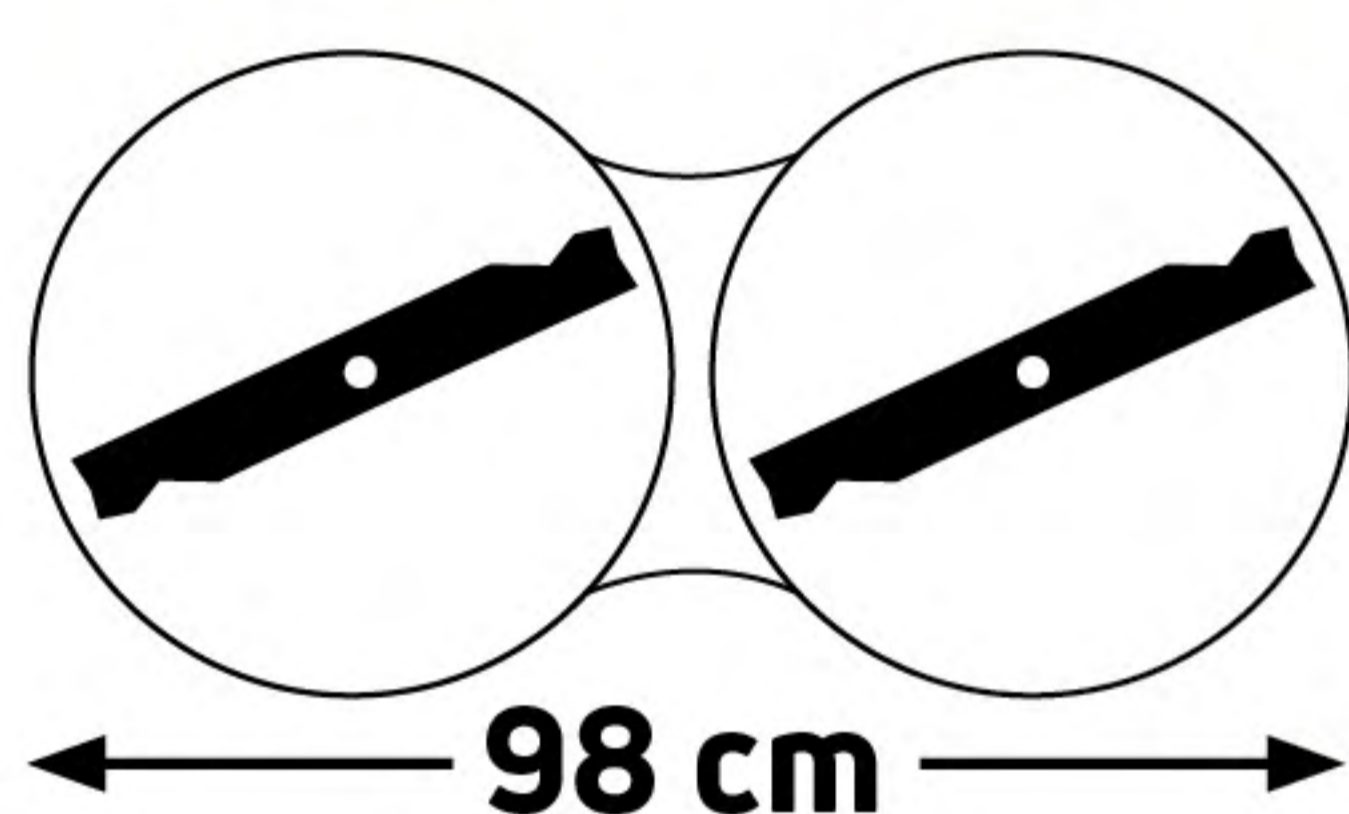

5 000 m<sup>2</sup>



### NOVINKA

- čtyřtakový motor Loncin 452 cm<sup>3</sup>; 9,2 kW
- elektrické startování pomocí gelové baterie
- hydrostatická převodovka
- max. rychlost: 8,99 km/h
- 5 pozic nastavení výšky sečení: 30–90 mm
- sběrný koš: 240 l
- možnost dokoupení příslušenství mulčovacího balíčku a tažného zařízení

**FIELDMANN**  
Home & Garden Performance **15** LET S VÁMI

# STRUNOVÉ SEKAČKY, VYŽÍNAČE A KŘOVINOŘEZY



## Elektrická strunová sekačka FZS 2505-E

- příkon elektromotoru: 550 W
  - poloautomatická strunová hlava
  - teleskopická rukojeť: 105–125 cm
  - hmotnost: 2,3 kg
- volitelné příslušenství:  
náhradní struna 60 m/1,4 mm



**Tam, kde je rotační sekačka příliš těsná, dostává příležitost sekačka strunová. Po posekání zahrady rotační sekačkou zůstává ještě mnoho míst, kam se sekačka nedostala nebo kde by mohla způsobit nějakou škodu, třeba na okrajích trávníku u zdi či obrubníku nebo v okolí záhonů, stromů a keřů, případně na prudkém svahu. To všechno jsou místa, která pružná struna precizně obseká.**

Strunové sekačky **FIELDMANN** jsou lehké a tiché, ideální pro menší plochy – třeba právě na dokončovací práce. Strunu odvinete jednoduše: stačí jen poklepat žací hlavou o zem. Pro pohodlí při práci na větších plochách se hodí sekačky s podpůrnými kolečky. Modely s teleskopickou rukojetí se

délkou přizpůsobí výšce postavy. Nastavit lze také polohu horní rukojeti a u vybraných typů i úhel žací hlavy. Elektrický vyžínač zvládne oproti strunové sekačce i silnější rostliny, hustší porosty. Pro vyžínání opravdu rozsáhlých zaplevelených ploch nebo křovin, ale i drobných náletových dřevin je výhodné si pořídit výkonný benzínový křovinořez. Stroje značky **FIELDMANN** jsou vybaveny jak strunovou hlavou, tak ocelovým nožem nebo trojzubcem. Dvoutaktní motory křovinořežů **FIELDMANN** jsou vysoce výkonné, ale zároveň lehké. Dvojitě rukojeti s ergonomickými úchopy připomínající řídítka na kole zajišťují komfortní manipulaci. Ramenní popruh pomůže rozložit váhu křovinořezu na celé tělo, a ne jenom do rukou, čímž ulehčí zejména při delší práci.

### Akumulátorová strunová sekačka FZS 1005-A

26 cm

#### součástí balení



- Li-Ion baterie: 18 V/1 500 mAh
- doba chodu: cca 35 min.
- struna: 1,4 mm
- poloautomatická strunová hlava
- teleskopická rukojeť 85–110 cm
- nastavitelný úhel žací hlavy a distanční oblouk
- hmotnost: pouze 2 kg

### Elektrická strunová sekačka FZS 2105-E

22 cm



- příkon elektromotoru: 250 W
- poloautomatická strunová hlava
- hmotnost: 1,3 kg
- volitelné příslušenství: náhradní struna 60 m/1,0 mm

### Elektrická strunová sekačka FZS 2306-E

25 cm



- příkon elektromotoru: 350 W
- nastavitelná rukojeť
- teleskopická rukojeť 95–105 cm
- hmotnost: 1,7 kg
- volitelné příslušenství: náhradní struna 60 m/1,4 mm

### Elektrická strunová sekačka FZS 2002-E

30 cm



- příkon elektromotoru: 500 W
- možnost nastavení úhlu strunové hlavy
- teleskopická rukojeť 92–114 cm
- podpurná kolečka
- ochranné vodítko proti posečení okrasných rostlin
- hmotnost: 2,4 kg
- volitelné příslušenství: náhradní struna 15 m/1,4 mm; náhradní struna 60 m/1,4 mm



str. 4-7

V nabídce též  
AKU sortiment **20V LITHON**  
**FASTPOWER**



FZS 2002-E



Benzínové křovinořezy



ZAHRADA



**NOVINKA**

**Benzínový křovinořez FZS 3006-B**

- typ motoru: dvoutaktní 26 cm<sup>3</sup>, 0,75 kW
- dvě struny o průměru 2,4 mm
- ocelový trojzubec 25 cm
- dvojitá rukojeť s ergonomickými úchopy
- nastavitelný ramenní popruh
- hmotnost: 7 kg

**volitelné příslušenství:**

- náhradní struna 2,4 mm/15 m
- náhradní struna 2,4 mm/60 m
- náhradní ocelový trojzubec
- klasická poloautomatická strunová hlava
- pracovní rukavice

**NOVINKA**

**Benzínový křovinořez FZS 3015-B**

- typ motoru: dvoutaktní 32,5 cm<sup>3</sup>, 1,05 kW
- dvě struny o průměru 2,4 mm
- ocelový trojzubec 25 cm
- dvojitá rukojeť s ergonomickými úchopy
- nastavitelný ramenní popruh
- hmotnost: 8,5kg

**volitelné příslušenství:**

- náhradní struna 2,4 mm/15 m
- náhradní struna 2,4 mm/60 m
- náhradní ocelový trojzubec
- klasická poloautomatická strunová hlava
- pracovní rukavice

Model	Typ motoru	Příkon	Záběr sečení	Průměr struny	Nastavení úhlu hlavy	Teleskopická rukojeť	Podpůrná kolečka	Ochranné vodítko	Hmotnost
FZS 1005-A	AKU elektromotor	18 V/1500 mAh	26 cm	1,4 mm	ANO	ANO	NE	ANO	2,0 kg
FZS 2105-E	elektromotor	250 W	22 cm	1,0 mm	NE	NE	NE	NE	1,3 kg
FZS 2306-E	elektromotor	350 W	25 cm	1,4 mm	NE	ANO	NE	NE	1,7 kg
FZS 2002-E	elektromotor	500 W	30 cm	1,4 mm	ANO	ANO	ANO	ANO	2,4 kg
FZS 2505-E	elektromotor	550 W	30 cm	1,4 mm	ANO	ANO	NE	ANO	2,3 kg

## Benzínový křovinořez FZS 5025-B



### NOVINKA

## Benzínový křovinořez FZS 5002-B

- typ motoru: dvoutaktní 52 cm<sup>3</sup>, 1,45 kW
- dvě struny o průměru 2,4 mm
- ocelový trojzubec 25 cm
- dvojitá rukojeť s ergonomickými úchopy
- nastavitelný ramenní popruh
- hmotnost: 9,5 kg

#### volitelné příslušenství:

- náhradní struna 2,4 mm/15 m
- náhradní struna 2,4 mm/60 m
- náhradní ocelový trojzubec
- klasická poloautomatická strunová hlava
- pracovní rukavice



- nejvýkonnější stroj v našem sortimentu s patentovanou antivibrační technologií
- silný dvoutaktní motor o objemu 51,7 cm<sup>3</sup> s výkonem 1,45 kW
- dvojitá rukojeť s ergonomickými úchopy
- ocelový trojzubec k sečení odolnějších rostlin – součástí
- objemná palivová nádrž pro práci bez přerušení
- hmotnost: 11,2 kg



#### volitelné příslušenství:

- náhradní struna 2,4 mm/15 m
- náhradní struna 2,4 mm/60 m
- náhradní ocelový trojzubec
- klasická poloautomatická strunová hlava
- pracovní rukavice

Model	Typ motoru	Objem motoru	Výkon motoru	Záběr sečení	Strunová hlava	Průměr struny	Ocelový trojzubec	Dvojitá rukojeť	Hmotnost
FZS 3006-B	dvoutaktní	25,4 cm <sup>3</sup>	0,75 kW	44 cm	TWIST&GO	2,4 mm	ANO	ANO	67 kg
FZS 3015-B	dvoutaktní	32,5 cm <sup>3</sup>	1,05 kW	42 cm	TWIST&GO	2,4 mm	ANO	ANO	8,5 kg
FZS 5002-B	dvoutaktní	52 cm <sup>3</sup>	1,45 kW	44 cm	TWIST&GO	2,4 mm	ANO	ANO	9,5 kg
FZS 5025-B	dvoutaktní	51,7 cm <sup>3</sup>	1,45 kW	44 cm	TWIST&GO	2,4 mm	ANO	ANO	11,2 kg

# ELEKTRICKÉ A BENZÍNOVÉ VERTIKUTÁTORY

## Benzínový vertikutátor FZV 6050-B

- motor OHV 212 cm<sup>3</sup>/4,3 kW
- pracovní záběr: 40 cm/ocelové šasi
- standardně osazeno válcem s 36 noži
- centrální nastavení pracovní hloubky
- rozsah nastavení -15 až +5 mm, 8 pozic
- látkový koš 35 l redukující prostupnost prachu
- kola uložená na kuličkových ložiscích
- sklopné madlo pro snadné skladování

### volitelné příslušenství:

- volitelné příslušenství: válec s pružinami

2 000 m<sup>2</sup>

40 cm



**Zbytky po sekání, ale také odumřelé listy trav a plevelů, které se nestihnou rozložit, tvoří základ travní plsti. Malá vrstvička plsti je pro trávník přínosná, funguje totiž jako ochrana. Oproti tomu silná vrstva trávník ucpává a vláhá, živiny a kyslík se ke kořínkům nedostanou. Čím je tedy vrstva travní plsti silnější a trávník hustší, tím je potřebnější vertikutace a provzdušnění.**

Provzdušňovače nezasahují do země, ale pomocí ocelových pružinek osazených na válci pročesou trávník a odstraní vrchní vrstvu staré plsti a mechu. Vertikutátory jsou oproti tomu vybavené hřídeli se svisle umístěnými vertikutačními noži. Ty

pronikají do země do hloubky pár milimetrů (2–3 mm), čímž oddělují vodorovné travní odnože, povrch kypří a v trávníku tvoří úzké drážky pro snazší pronikání vzduchu, živin a vláhly ke kořenům. Podpoří se tak růst kořenového systému, omlazení a zahuštění trávníku. Univerzální kombinované stroje **FIELDMANN** disponují jak provzdušňovacím válcem s ocelovými pružinkami, tak válcem s vertikutačními noži. Regulace hloubky řezu se provádí pomocí páčky centrálně.

Při vertikutaci většího trávníku oceníte objemný sběrný koš, kde se travní plst shromažďuje. Vertikutátory **FIELDMANN** jsou vybaveny koši o objemu 40 litrů a u menších modelů 48 a 50 litrů u větších. Větší koš je těžší, ale nemusíte jej tak často vysypávat. Práci tak máte rychleji hotovou.

### Elektrický vertikutátor **FZV 2104-E**

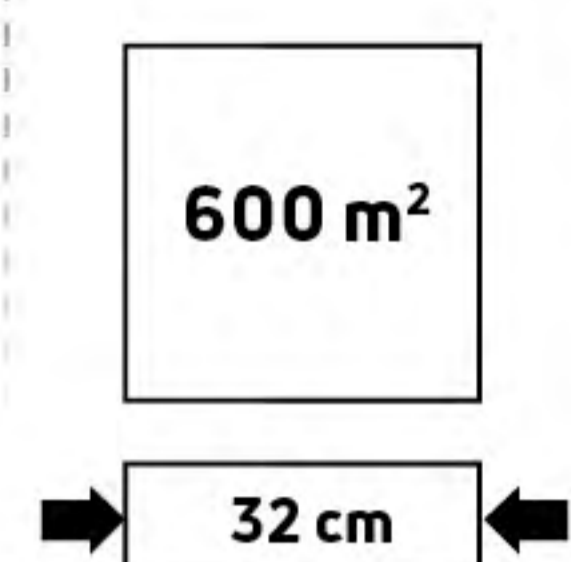

### Elektrický vertikutátor **FZV 2004-E**

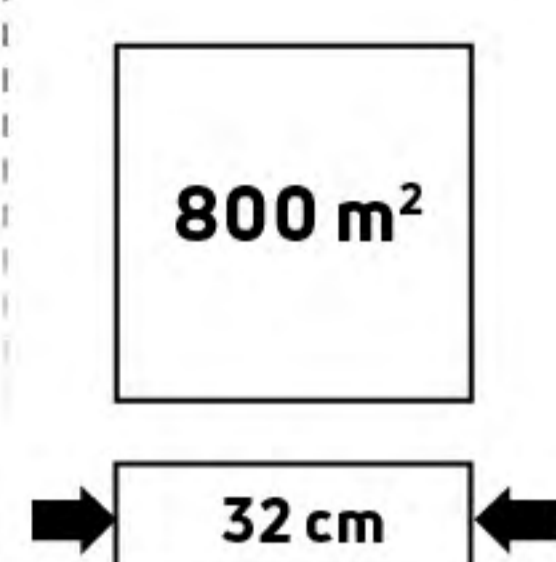

### Elektrický vertikutátor **FZV 4010-20E**

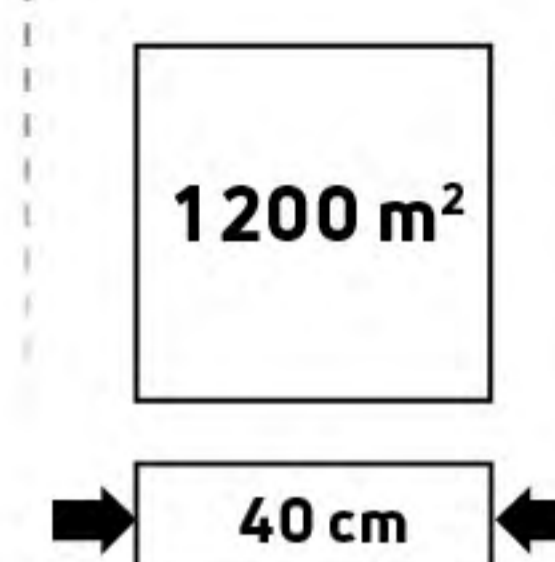

#### NOVINKA

- příkon elektromotoru: 1 300 W
- šířka záběru vertikutace: 32 cm
- součástí jsou dva vyměnitelné válce
- nastavení hloubky práce dle opotřebení nožů či pružin
- vertikutáčnický válec s 18 noži
- provzdušňovací válec se 40 pružinami
- výškově nastavitelná rukojeť
- koš o objemu 40 l

- příkon elektromotoru: 1 500 W
- šířka záběru vertikutace: 32 cm
- součástí jsou dva vyměnitelné válce
- nastavení hloubky práce do 4 poloh dle opotřebení nožů či pružin
- vertikutáčnický válec se 16 noži
- provzdušňovací válec se 20 pružinami
- koš o objemu 40 l

- příkon elektromotoru: 2 000 W
- šířka záběru vertikutace: 40 cm
- součástí jsou dva vyměnitelné válce
- nastavení hloubky práce dle opotřebení nožů či pružin
- vertikutáčnický válec s 20 noži
- provzdušňovací válec s 24 pružinami
- výškově nastavitelná rukojeť
- koš o objemu 55 l





## ELEKTRICKÉ PILY

Elektrická pila se hodí na občasné řezání na zahradě u domu, ale oproti benzínové se díky absenci palivových výparů uplatní i v dílně. Výkon se zpravidla pohybuje od 1 600 do 2 500 W, což ale není při běžném použití nijak omezující. Pár polínek do krbu, prořezání keřů a drobné kutilské počiny v dílně zvládnou i stroje s výkonem na dolní hranici rozpětí.

Pro přípravu většího množství dřeva na topení je lepší zvolit pilu silnější, s příkonem kolem 2 400 W. U elektrické pily uživatel ocení neomezený zdroj energie a snadnou obsluhu i údržbu. Výhodou je také tišší provoz vítaný v zahradách

v husté zástavbě nebo v rekreačních oblastech. Pro toho, kdo neplánuje opouštět prostor v dosahu elektrické sítě, je tento typ pily pro hobby využití naprosto ideální.

Řetězy elektrických pil **FIELDMANN** jsou mazány automatickou olejovou pumpou, což snižuje tření a zvyšuje životnost řetězu. K dopnutí či demontáži řetězu a lišty za účelem čištění není třeba žádného náradí. Naprostou samozřejmostí jsou integrované bezpečnostní prvky jako například řetězová brzda pro okamžité zastavení řetězu, na konci řetězu pak pevná zubová opěrka. Vyšší modely elektrických řetězových pil jsou vybaveny lištou a řetězem americké značky Oregon, která je předním světovým výrobcem pilových řetězů a vodičích lišt se 70letou tradicí výroby.

Model	Příkon	Délka lišty	Bezpečnostní brzda	Bezpečnostní spojka	Automatické mazání řetězu	Regulace mazání řetězu	Hmotnost
FZP 2105-E	1 800 W	35 cm	ANO	NE	ANO	NE	5,0 kg
FZP 2005-E	2 000 W	40 cm	ANO	NE	ANO	NE	5,5 kg
FZP 2025-E	2 400 W	40 cm	ANO	ANO	ANO	NE	5,4 kg
FZP 2030-E	2 400 W	40 cm	ANO	ANO	ANO	NE	5,5 kg



## Elektrická řetězová pila FZP 2105-E

- příkon elektromotoru: 1 800 W
- lišta FIELDMANN délky 35 cm
- bezpečnostní brzda řetězu
- automatická olejová pumpa
- hmotnost: 5,0 kg s lištou a řetězem



## Elektrická řetězová pila FZP 2005-E

- příkon elektromotoru: 2 000 W
- lišta délky 40 cm
- bezpečnostní brzda řetězu
- automatická olejová pumpa
- hmotnost: 5,5 kg s lištou a řetězem
- systém rychlého napínání řetězu



## Elektrická řetězová pila FZP 2030-E

- příkon elektromotoru: 2 400 W
- lišta a řetěz Oregon délky 40,5 cm
- výborné vyvážení díky unikátní konstrukci
- bezpečnostní brzda řetězu
- automatická olejová pumpa
- hmotnost: 5,5 kg s lištou a řetězem



**OREGON**



## Elektrická řetězová pila FZP 2025-E

- příkon elektromotoru: 2 400 W
- lišta a řetěz Oregon délky 40 cm
- výborné vyvážení díky unikátní konstrukci
- bezpečnostní brzda řetězu
- automatická olejová pumpa
- hmotnost: 5,4 kg s lištou a řetězem



PRO ZTRÁTOVÉ  
MAZÁNÍ  
DOPORUČUJEME  
**OLEJE MOL**



str. 4-7

V nabídce též  
AKU sortiment

**20V**  
FASTPOWER

# BENZÍNOVÉ ŘETĚZOVÉ PILY

Z kategorie benzínových řetězových pil vybírají ti, kteří pilu využijí častěji, požadují tak větší výkon, případně i možnost práce bez omezení v podobě dostupnosti elektrické zásuvky. Benzínové pily se vypořádají i s větším množstvím dřeva a silnějšími větvemi či kmeny stromů. Konstrukci benzínových pil **FIELDMANN** tvoří kvalitní odolné plastové a kovové části. Jsou velmi dobře vyvážené, což zajišťuje komfortní ovládání, snadnou manipulaci s pilou a snižuje riziko zranění.

Ovladatelnost pily podporuje protiskluzová úprava rukojeti. Lišta optimální délky 40 cm a hmotnost 5–6 kg zaručují

uživateli při práci také dobrou obratnost. Startování pily se studeným motorem usnadňuje systém zapalování C.D.I., takže ani v zimě není pro nastartování zapotřebí velké fyzické síly.

Standardem strojů **FIELDMANN** jsou integrované bezpečnostní prvky, jako je bezpečnostní řetězová brzda pro okamžité zastavení řetězu, která chrání před zpětným rázem, a pevná zubová opěrka na konci řetězu. Samozřejmostí je také usnadnění údržby. Kvalitní řetěz **FIELDMANN** je mazán automatickou olejovou pumpou, což snižuje tření a zvyšuje životnost řetězu, sílu mazání lze pohodlně nastavit šroubovákem. Kromě nezbytného nářadí pro manipulaci s lištou a řetězem je součástí balení i kalibrovaná nádoba pro přípravu palivové směsi.

Model	Objem motoru/ výkon	Délka lišty	Bezpečnostní brzda	Bezpečnostní spojka	Automatické mazání řetězu	Regulace mazání řetězu	Hmotnost
FZP 25410-B	25 cm <sup>3</sup> /0,7 kW	25 cm	ANO	NE	ANO	ANO	4 kg
FZP 45016-B	45 cm <sup>3</sup> /1,7 kW	40,5 cm	ANO	NE	ANO	ANO	6,0 kg
FZP 5316-B	53 cm <sup>3</sup> /1,7 kW	40,5 cm	ANO	NE	ANO	ANO	5,5 kg
FZP 56516-B	56,5 cm <sup>3</sup> /2,5 kW	40,5 cm	ANO	NE	ANO	ANO	5,6 kg
FZP 5816-B	58 cm <sup>3</sup> /2,4 kW	40 cm	ANO	NE	ANO	ANO	6,0 kg
FZP 6516-B	65 cm <sup>3</sup> /2,9 kW	45 cm	ANO	NE	ANO	ANO	6,6 kg



## Benzínová řetězová pila jednoruční FZP 25410-B

- dvoutaktní motor o objemu 25 cm<sup>3</sup>
- lišta FIELDMANN délky 25 cm
- bezpečnostní brzda řetězu
- systém startování C.D.I.
- hmotnost: 4 kg



## Benzínová řetězová pila FZP 5316-B

- dvoutaktní motor o objemu 53 cm<sup>3</sup>
- lišta FIELDMANN délky 40,5 cm
- bezpečnostní brzda řetězu
- systém startování C.D.I.
- hmotnost: 5,5 kg



## Benzínová řetězová pila FZP 5816-B

- dvoutaktní motor o objemu 58 cm<sup>3</sup>
- lišta délky 40 cm
- řetěz FIELDMANN
- bezpečnostní brzda řetězu
- systém startování C.D.I.
- hmotnost: 6,0 kg



**PRO ZTRÁTOVÉ  
MAZÁNÍ DOPORUČUJEME  
OLEJE MOL**



## Benzínová řetězová pila FZP 45016-B

- dvoutaktní motor o objemu 45 cm<sup>3</sup>
- lišta FIELDMANN délky 40,5 cm
- bezpečnostní brzda řetězu
- systém startování C.D.I.
- hmotnost: 6,0 kg



## Benzínová řetězová pila FZP 56516-B

- dvoutaktní motor o objemu 56,5 cm<sup>3</sup>
- lišta délky 40,5 cm
- řetěz FIELDMANN
- bezpečnostní brzda řetězu
- systém startování C.D.I.
- hmotnost: 5,6 kg



## Benzínová řetězová pila FZP 6518-B

- dvoutaktní motor o objemu 65 cm<sup>3</sup>
- lišta FIELDMANN délky 45 cm
- bezpečnostní brzda řetězu
- systém startování C.D.I.
- hmotnost: 6,6 kg



# BENZÍNOVÉ A EL. KULTIVÁTORY

Na to, zdali nás jako pěstitele čeká úspěch, či neúspěch, má zásadní vliv kvalita půdy. Pokud máme jen malý záhon pod oknem, nejspíš nám na jeho zkyprnění postačí motyčka, na více záhonů a větší plochy už je vhodné vzít si zdatnějšího pomocníka. Kultivátory **FIELDMANN** půdu důkladně zkyprí pomocí rotujících ocelových nožů, rozmělní hroudy a zapraví do půdy hnojivo či kompost.

Rotující nože pronikající do půdy navíc vytáhnou na povrch plevele. Benzínový kultivátor je výkonný pomocník vhodný pro všechny typy obdělávaných půd. Jeho výhodou je širší záběr i nezávislost na elektrické zásuvce. Elektrické kultivátory vynikají výbornou ovladatelností i nízkou hmotností. Díky malým rozměrům i absenci zplodin při práci mohou obhospodářit půdu i ve skleníku. Pracovní záběry vybraných kultivátorů **FIELDMANN** je možné rozšířit díky dalším dvěma ocelovým nožům v balení.

Kultivátory

ZAHRAHA

## NOVINKA

### Benzínový kultivátor FZK 6130-79B

- čtyřtákní motor ratio, 79 cm<sup>3</sup>; 1,6 kW
- pracovní záběr: 45/60 cm
- průměr nožů: 32 cm
- bezpečnostní ocelový kryt nožů
- sundávací transportní kolečka
- váha: 33 kg



### Elektrický kultivátor FZK 2002-E



- příkon elektromotoru: 750 W
- pracovní záběr: 32 cm
- ocelové převody
- 4 ocelové nože
- průměr nože: 20 cm
- sklopné madlo
- hmotnost: 8 kg

### Elektrický kultivátor FZK 2004-E



- příkon elektromotoru: 1200 W
- pracovní záběr: 40 cm
- ocelové převody
- 6 ocelových nožů
- průměr nože: 20 cm
- sklopné madlo
- hmotnost: 9,5 kg

### Elektrický kultivátor FZK 2115-E



- příkon elektromotoru: 1500 W
- pracovní záběr: 35/45 cm
- ocelové převody
- 6 ocelových nožů
- průměr nože: 21 cm
- sklopné madlo
- hmotnost: 10,3 kg
- možnost přidání dalších dvou nožů

### Benzínový kultivátor FZK 6115 - 139BL



- čtyřtákní motor Loncin, 139 cm<sup>3</sup>
- pracovní záběr: 39/59 cm
- průměr nožů: 26 cm
- bezpečnostní ocelový kryt nožů
- sklopné transportní kolečko
- váha: 34 kg



str. 4-7

V nabídce též  
AKU sortiment

20V  
LITHON  
FASTPOWER



### Elektrické nůžky na živý plot **FZN 2000-E**

- příkon: 520 W
- délka lišty: 400 mm
- bezpečnostní obouruční spínač motoru
- bezpečnostní brzda
- průměr stříhu: 16 mm
- ochranný kryt lišty
- hmotnost: 2,25 kg

### Elektrické nůžky na živý plot **FZN 2305-E**

- příkon: 550 W
- délka lišty: 500 mm
- průměr stříhu: 16 mm
- systém bezpečnostních spínačů
- hmotnost: 2,5 kg

### Elektrické nůžky na živý plot **FZN 2505-E**

- příkon: 600 W
- délka lišty: 550 mm
- nastavitelný úhel stříhu
- 4 horizontální polohy rukojeti
- průměr stříhu 20 mm
- systém bezpečnostních spínačů
- hmotnost: 2,6 kg

### NOVINKA

### Elektrické nůžky na živý plot **FZN 2805-E**

- příkon 750 W
- délka stříhu 660 mm
- nastavitelný úhel stříhu
- 3 vertikální polohy rukojeti
- průměr stříhu 24 mm
- systém bezpečnostních spínačů
- ochranný kryt lišty pro bezpečné skladování
- hmotnost: 3,5 kg

## ELEKTRICKÉ A BENZÍNOVÉ NŮŽKY NA ŽIVÝ PLOT

Je-li naším cílem hustý, zelený a pěkně tvarovaný živý plot, nezbude nám nic jiného než jej minimálně jednou ročně zastříhnout. Precizního stříhu i u vysokých a dlouhých živých plotů dosáhneme pomocí speciálních plotových nůžek. Plotostříhy zdatně ušetří i fyzické síly, a umožní tak delší práci bez přestávky.

Nízká hmotnost, výborná ovladatelnost a tichý provoz jsou největšími

výhodami elektrických plotostřihů **FIELDMANN**. S těmito plotostříhy mohou bez větší námahy pracovat i ženy nebo senioři. I když si elektrické nůžky poradí i se staršími, dřevnatějšími ploty a se silnějšími větvičkami, obecně je elektrický plotostřih vhodnější pro občasné stříhání spíše slabších větví z měkkého dřeva. Benzínové plotové nůžky jsou podstatně výkonnější než elektrické, takže s nimi zvládneme stříhat i silnější větvičky a větší plochy. Představují také ideální řešení, pokud potřebujeme upravit živý plot či keře

mimo dosah elektřiny. Možnost nastavení úhlu stříhu zjednodušuje úpravu i svislých ploch živých plotů či tvarování keřů na méně přístupných místech. Na vysoký nebo obzvláště obtížně přístupný plot se vyplatí pořídit si teleskopický plotostřih, který najdete v tomto katalogu mezi prořezávači stromů. Plotostříhy **FIELDMANN** jsou vybavené ochrannými prvky, jako jsou přední štít proti odlétajícím větvím, bezpečnostní spínače nebo kryt lišty pro bezproblémové uskladnění.



Model	Typ motoru	Příkon/výkon	Délka lišty	Maximální průměr stříhu	Bezpečnostní systém snímačů	Hmotnost
FZN 2000-E	elektromotor	520 W	40 cm	16 mm	ANO	2,25 kg
FZN 2305-E	elektromotor	550 W	50 cm	16 mm	ANO	2,5 kg
FZN 2505-E	elektromotor	600 W	55 cm	20 mm	ANO	2,6 kg
FZN 2805-E	elektromotor	750 W	66 cm	24 mm	ANO	3,5 kg
FZN 4006-B	benzínový	26 cm <sup>3</sup> /0,75 kW	51 cm	24 mm	ANO	5,4 kg

### Benzínové nůžky na živý plot **FZN 4006-B**

- dvoutaktní motor o objemu 26 cm<sup>3</sup>
- délka lišty: 510 mm
- maximální průměr stříhu: 24 mm
- nastavitelná rukojeť pro vertikální stříh
- systém bezpečnostních spínačů, ochranný přední štít
- hmotnost: 5,4 kg



PRO PŘÍPRAVU PALIVOVÉ SMĚSI  
DOPORUČUJEME OLEJE MOL



# NŮŽKY NA TRÁVU A VĚTVĚ, PROŘEZÁVAČE STROMŮ

Aby nám zahrada nezarostla jako v pohádce o Šípkové Růžence, je nutné rostliny, keře i stromy průběžně zastříhávat a prořezávat. Teleskopický prořezávač větví a nůžky na trávu a keře jsou tak nepostradatelnými nástroji při krocení bujné vegetace. Teleskopické prořezávací nástroje umožní prosvětlit větvoví stromů nebo upravit vysoké živé ploty z bezpečí pevné země. Výhodou elektrických akumulátorových nůžek na trávu a keře je „svoboda pohybu“ v podobě dobíjecí baterie.

Teleskopický prořezávač větví a teleskopické plotové nůžky při prořezávání větví, omlazení stromů nebo zastříhávání vysokých živých plotů vlastně prodlouží naši ruku. Výsuvné rukojeti nám umožní stát při práci nohama pevně na zemi. Díky možnosti nastavení úhlu řezné, resp. žací hlavy dosáhneme i na méně přístupná místa. Pohodlí při používání zvyšuje měkčený potah rukojeti a ramenní popruh. Akumulátorové nůžky na trávu a keře jsou pomocníkem 2 v 1. Úpravu okrajů trávníku i tvarování okrasných dřevin s nimi zvládneme rychle a bez námahy. Na slabou baterii upozorní LED indikátor. Výhodou vybraných modelů je otočná rukojeť. Pro své pohodlí lze zvolit jednu ze čtyř pracovních pozic (90°, 0°, 90°, 180°), případně si ještě dokoupit i dlouhou rukojeť s podpůrnými kolečky.



USB  
Type C

## AKU nůžky na větve FZN 4015-A

- 3,6 V/1,5 h
- nabíjení pomocí USB-C
- max šířka řezu: 10 mm
- hmotnost: 0,6 kg





Nůžky na trávu a keře, prořezávače

**ZAHRADA**



**Teleskopické plotové nůžky FZN 6005-E**

- příkon elektromotoru: 450 W
- délka střížné lišty: 46 cm
- maximální průměr stříhu: 16 mm
- možnost nastavení úhlu řezné hlavy – 8 pozic
- nastavení teleskopické rukojeti v rozsahu 1,9–2,5 m
- hmotnost: 3,7 kg



**NOVINKA**

**Teleskopický prořezávač větví FZP 6005-E**

- příkon elektromotoru: 600 W
- lišta a řetěz FIELDMANN
- délka lišty: 25 cm
- možnost nastavení úhlu řezné hlavy – 3 pozice
- nastavení teleskopické rukojeti v rozsahu 2,3–2,9 m
- hmotnost: 3,5 kg

**Akumulátorové nůžky na trávu a keře FZN 4000-A**

- baterie Li-Ion 3,6 V/1 500 mAh
- doba chodu: cca 30 min.
- doba nabíjení: cca 4 hod.
- 2 lišty – snadná výměna
- lišta na keře 100 mm
- lišta na trávu 70 mm
- bezpečnostní spínač
- indikátor stavu nabití baterie
- hmotnost: 0,6 kg

**Akumulátorové nůžky na trávu a keře FZN 4101-A/4102-AT**

- vyměnitelná Li-Ion baterie 3,6 V/1 300 mAh
- otočná hlava se 4 pozicemi
- lišta na trávu 80 mm
- lišta na keře 110 mm
- indikátor stavu baterie
- hmotnost: 0,6 kg
- varianta FZN 4102-AT obsahuje navíc teleskopickou rukojeť (130 cm)
- hmotnost 1 kg

# NŮŽKY NA VĚTVE, ZAHRADNÍ NÁŘADÍ

Bez květů zářivých barev nebo třeba bylinek pro domácí kuchyni si už často neumíme balkon či terasu ani představit. Ať už se chystáte sázet do truhlíků, do skleníku či na záhony, jistě oceníte drobné zahradnické náčiní. Lehké, a přesto vysoce funkční ruční nástroje najdete u značky **FIELDMANN** v ucelených sadách.

Precizně vybroušené břity dvoučepelových nůžek umožňují dokonale přesnou úpravu rostlin a keřů nebo třeba rychlý prostřih ovocného stromku. Se silnějšími větvemi, až do průměru 50 mm, si díky pákovému převodu a delším rukojetím poradí pákové nůžky na větve. Ruční nůžky nás zkrátka při práci na zahradě doprovázejí celou sezónu a mezi elektrickými, akumulátorovými či benzínovými pomocníky mají své stálé místo.

Nůžky na větve, nářadí

ZAHRAHA

## Nůžky na větve FZNR 1006



- dvoučepelové
- max. tloušťka mokré větve: 20 mm
- čepel z nerezové oceli SK5

## Nůžky na větve FZNR 1007



- dvoučepelové
- max. tloušťka mokré větve: 20 mm
- 2 polohy rozteče stříhu

## Ruční pilka FZNR 1310



- délka čepele: 240 mm
- celková délka: 410 mm
- čepel ošetřena proti korozi
- hmotnost: 380 g
- ochranné pouzdro
- možnost uchycení na opasek

## Teleskopická prořezávací pila FZNR 1350



## Teleskopické pákové nůžky na větve FZNR 1014 **NOVINKA**



- průměr stříhu: 40 mm
- čistá hmotnost: 1 500 g
- rozměry: délka 67–85 cm, šířka 22 cm
- výjimečně ostrá čepel
- pogumovaná držadla

## Teleskopické pákové nůžky na větve FZNR 1023 **NOVINKA**



- průměr stříhu: 45 mm
- čistá hmotnost: 1 570 g
- rozměry: délka 69–87 cm, šířka 25,5 cm
- výjimečně ostrá čepel
- pogumovaná držadla

## Pákové nůžky teleskopické 2 v 1 FZNR 1030 **NOVINKA**

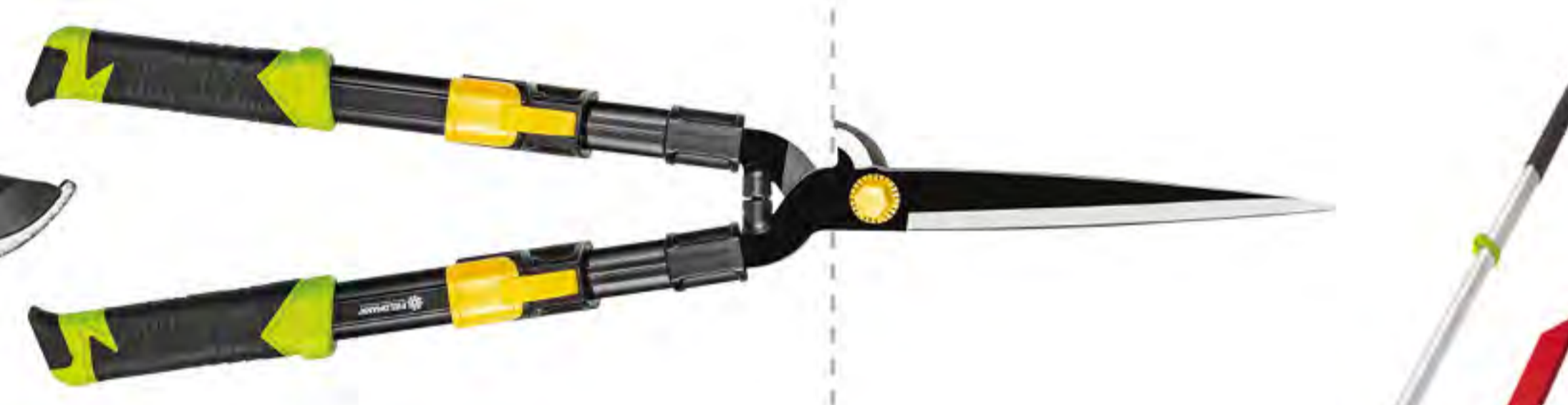

- rozměry: délka 73,5–85 cm, šířka 19,5 cm
- čistá hmotnost: 1 280 g
- výjimečně ostrá čepel
- pogumovaná držadla

## Sada zahradního nářadí FZNR 1105 **NOVINKA**



- sada zahradního nářadí
- sada 4 ks ručního nářadí
- sázeč lopatka, univerzální lopatka, hrabičky, vypichovák plevelu
- vysoká odolnost
- materiál: hliník
- změkčená rukojeť

## Sada zahradního nářadí FZNR 1101



- sada 5 ks ručního nářadí
- motyčka, vidlička, zahradnický drápek, vyrývač kořínků a přesazovací lopatka
- plast se silnými polyamidovými vlákny
- vysoká tepelná odolnost
- vysoká pevnost

- vhodná pro prořezávání větví v korunách stromů
- vysoká ostrost, kalené zuby
- teleskopická tyč s nastavitelným rozsahem, max. 5 m
- v balení rovněž plastový kryt čepele



vše pro váš dům a zahradu

# DRTIČE A ŠTĚPKOVAČE

Doslova „dvě mouchy jednou ranou“ zvládnou elektrické drtiče a štěpkovače **FIELDMANN**. Větve keřů a stromů zpracují tak, že je můžeme dále využít třeba jako mulč zabraňující růstu plevelů. Chytře tak vyřeší starost, kam s odpadem po prořezu stromů nebo po přípravě palivového dřeva. Čerstvé větve se totiž špatně pálí, v některých oblastech takovou likvidaci ani nedovoluje místní vyhláška.

Sušit je v koutu zahrady taky není ideální, a pokud nevlastníte auto s přívěsem, odvoz do sběrných dvorů může být technicky náročný. Drtiče a štěpkovače nás tedy jednoduše zahradního odpadu zbaví, a ještě ušetříme za nákup mulče.

Drtiče jsou vybaveny diskem se dvěma noži, které odpad rozdrtí. Ten lze buď kompostovat, nebo využít jako mulč kolem okrasných květin a dřevin. Ve štěpkovači, který zvládne i silnější, uschlé a tvrdší větve, je materiál drcen pomocí pomalu se otáčejícího ozubeného válce. Vzniklá štěpka je větší a po vyschnutí je možné ji ztopit.



Drtiče a štěpkovače

ZAHRADA

## Elektrický drtič FZD 4015-E



- příkon motoru: 2 800 W
- soft start
- drcení odpadu až do průměru 4 cm
- praktický držák pro pýchovadlo
- ochrana proti přetížení
- kolečka pro snadnou manipulaci
- součástí balení vak na drcený odpad 45 l
- hmotnost 8 kg

## Elektrický drtič FZD 4022-E

**NOVINKA**



- příkon elektromotoru: 2 500 W
- nožový systém drcení – 2 nože
- drcení odpadu až do průměru 4 cm
- ochrana proti přetížení
- pevná ocelová konstrukce s kolečky pro jednoduché přemístění
- box o objemu 50 l s bezpečnostní pojistkou pro snadnou manipulaci s rozdrceným materiálem
- hmotnost: 14,1 kg

## Elektrický štěpkovač FZD 5015-E



- příkon elektromotoru: 2 800 W
- drcení pomocí ozubeného válce
- box na drt o objemu 60 l
- drcení zahradního odpadu do průměru 4,4 cm
- ochrana proti přetížení a zpětný chod
- robustní ocelová konstrukce s kolečky usnadňujícími manipulaci
- hmotnost: 19,4 kg

### Elektrický zahradní vysavač FZF 4008-E



- příkon elektromotoru: 3 000 W
- 3 funkce – foukání, vysávání, drcení
- rychlost proudění vzduchu: 240 km/h
- výkon sání: až 9 m<sup>3</sup>/min.
- poměr drcení odpadu: 10 : 1
- objem sběrného vaku: 45 l
- ramenní popruh: součástí dodávky
- hmotnost: 2,8 kg

### Elektrický zahradní vysavač FZF 4030-E



ocelový drtič



- zahradní vysavač s možností plynulé regulace výkonu
- příkon elektromotoru: 3 000 W
- soft start – plynulý rozběh motoru
- 3 funkce – foukání, vysávání, drcení
- rychlost proudění vzduchu 100 až 270 km/h
- výkon sání: až 13 m<sup>3</sup>/min.
- poměr drcení odpadu: 10 : 1
- objem sběrného vaku: 45 l
- ramenní popruh: součástí dodávky
- ocelový drtič
- hmotnost: 3,5 kg

### Elektrický zahradní vysavač FZF 4050-E



ocelový drtič



- plynulá regulace výkonu
- příkon elektromotoru: 3 000 W
- soft start – plynulý rozběh motoru
- 3 funkce – foukání, vysávání, drcení
- rychlost proudění vzduchu: 100 až 300 km/h
- výkon sání: až 16 m<sup>3</sup>/min.
- poměr drcení odpadu: 15 : 1
- objem sběrného vaku: 45 l
- ramenní popruh součástí dodávky
- výsuvné hrabičky a teleskopická hubice
- ocelový drtič
- snadný přístup do pracovního prostoru
- hmotnost: 3,7 kg

## ZAHRADNÍ VYSAVAČE A FUKARY

Máte-li větší zahradu a na ní několik středních i velkých stromů, můžete se na podzim dočkat nadílky až deseti metrů krychlových listů. Jen jeho shrabání by byla náročná sportovní disciplína. Zahradní vysavač takovou kupu zpracuje bleskurychle.

Stačí jen průběžně vysypávat listy ze sběrného vaku na kompost, jakmile se naplní. Nebo jej rovnou nafoukat na jednu hromadu. Kromě elektrického kombinovaného fukaru/vysavače najdete v nabídce také akumulátorový fukar (řada AKU FAST POWER) anebo benzínový model, který fouká i vysává.



**DOPORUČENÉ  
PŘÍSLUŠENSTVÍ  
NA STR. 48**

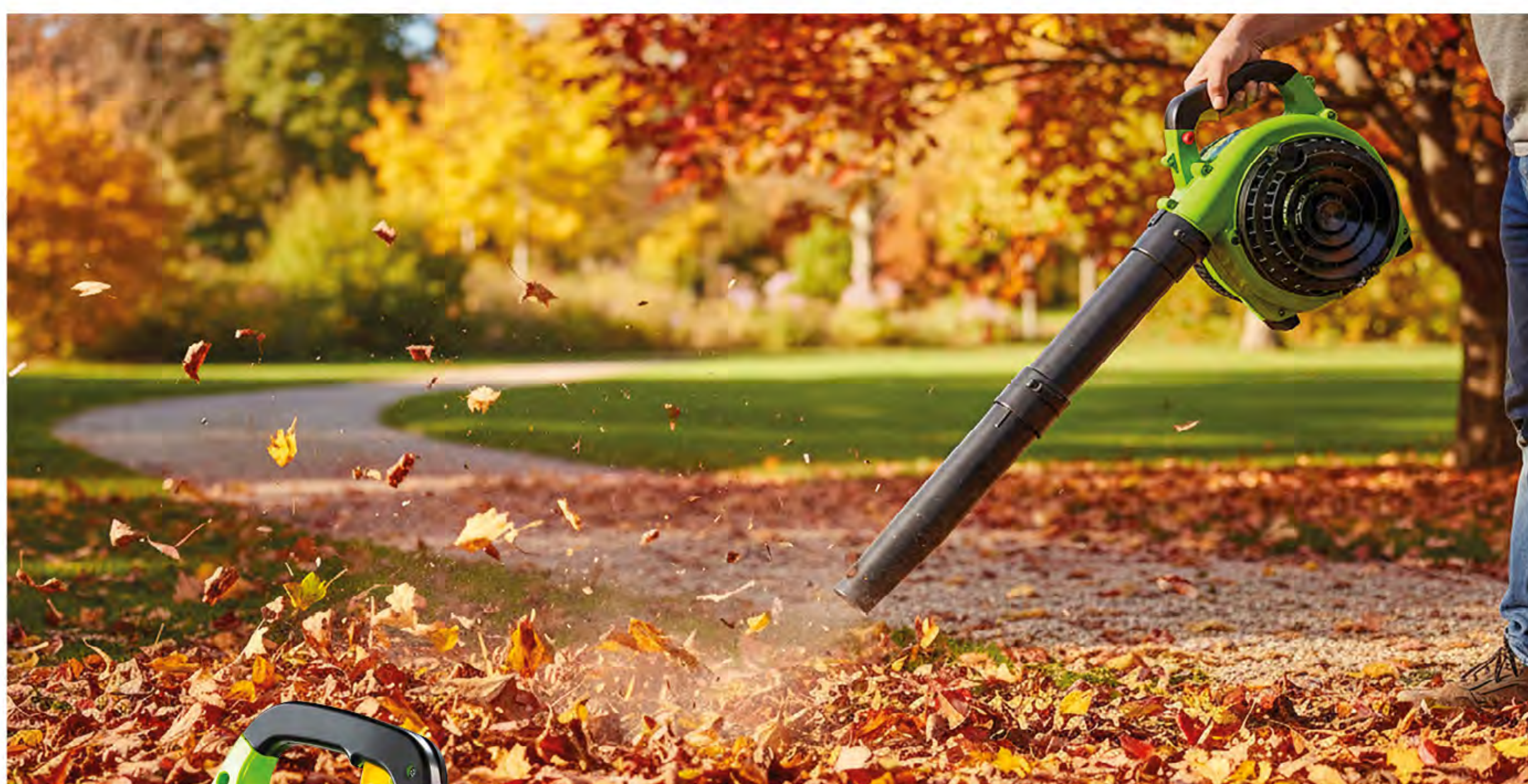

### Benzínový fukar/vysavač FZF 6205-B

- 3 funkce: foukání, vysávání a drcení
- dvoutaktní motor 0,8 kW/25,4 cm<sup>3</sup>
- rychlost vzduchu: 150 km/h
- palivová nádrž: 0,57 l
- hmotnost: 4,5 kg

# ŠTÍPAČKY NA DŘEVO

Nařezáním na špalky práce se dřevem většinou nekončí. Potřebujete špalky dále zpracovat, naštípat. Elektrické štípačky na dřevo jsou výkonní pomocníci, s nimiž si práci zpříjemníte, a co je důležité, také podstatně urychlíte.

Štípačka zpracuje suché i vlhké dřevo. Pro příležitostné dělení menších špalků a na měkkí dřevo je ideální horizontální štípačka, zatímco náročnějším uživatelům a pro pravidelné využití je určen spíše vertikální model. Ten lehce naštípe i o něco mohutnější nebo delší špalky.

## Štípací klín 5 t FZLS 9005

- kompatibilní pouze s FZLS 1004-E/1005-E
- klín umožní rozštípnout špalky na 4 díly jedním cyklem



## Štípací klín 8 t FZLS 9008

- kompatibilní pouze s FZLS 1007V-E/FZLS 1008V-E
- klín umožní rozštípnout špalky na 4 díly jedním cyklem



8 t

## Elektrická štípačka na dřevo FZLS 1008V-E

- typ štípače: horizontální
- napětí: 230 V, běžná zásuvka
- výkon: 3 000 W
- max. štípací tlak: 8 t
- max. délka polena: 55 cm
- max. průměr polena: 30 cm

## Elektrická štípačka na dřevo FZLS 1004H-E

- typ štípače: horizontální
- napětí: 230 V, běžná zásuvka
- výkon: 2 000 W
- max. štípací tlak: 4 t
- max. délka polena: 37 cm
- max. průměr polena: 25 cm

## Elektrická štípačka na dřevo FZLS 1005H-E

- typ štípače: horizontální
- napětí: 230 V, běžná zásuvka
- výkon: 1 500 W
- max. štípací tlak: 5 t
- max. délka polena: 52 cm
- max. průměr polena: 25 cm

## Elektrická štípačka na dřevo FZLS 1007V-E

- typ štípače: horizontální
- napětí: 230 V, běžná zásuvka
- výkon: 3 000 W
- max. štípací tlak: 7 t
- max. délka polena: 55 cm
- max. průměr polena: 30 cm

DOPORUČENÉ  
PŘÍSLUŠENSTVÍ:  
OLEJ HYDRO HM 22



# ČERPADLA NA VODU

Ponorná čerpadla, čerpadla na vodu

ZAHRAHA

Čím víc slunce svítí, tím víc vody rostlinky na zahradě vypijí. A protože se kropení vodou z vodovodu může pořádně prodražit, je vlastní zdroj vody doslova darem z nebes. Pokud máte studnu nebo jímku, můžete vodu z ní bez rozpaků využít na zalévání zahrady nebo jako užitkovou v domácnosti.

Čerpadla a domácí vodárny **FIELDMANN** přivedou vodu do hadic, zavlažovacích systémů i kohoutků. Umožní zalévání a zavlažování zahrady užitkovou či přímo dešťovou vodou. Nacházejí uplatnění při přečerpávání čisté vody z nádrží, bazénů a sudů nebo kalové vody ze septiků, sklepů, zatopených prostor atd. Na účelu záleží i výběr konkrétního zařízení.

## Ponorné čerpadlo FVC 7005-EC

- příkon 1 200 W
- plovákový spínač
- nerezové tělo
- max. průtok: 6 200 l/h
- max. výtlač: 46 m
- max. hloubka ponoru: 7 m
- délka přívodního kabelu: 10 m



## Zahradní vodárna FVC 8560-EC

- příkon: 1 100 W
- max. průtok: 7 000 l/h
- max. tlak: 3 bary
- max. hloubka čerpání: 8 m
- max. výtlač: 48 m
- objem nádrže: 24 l
- připojení hadice vstup/ výstup: 1"



## Sací hadice FVC 9020

- délka: 7 m
- vnitřní průměr: 1"/25 mm
- max. tlak: 6 barů
- teplota média: 1-35 °C

NOVINKA

**Čerpadlo  
na čistou vodu  
FVC 2001- EC**



- plovákové čerpadlo o příkonu 250 W
- maximální výtlač: 6 m
- maximální hloubka ponoření: 5 m
- maximální dopravované množství vody: 5 000 l/h
- maximální velikost pevných příměsí: 5 mm
- možnost připojení 1" nebo 2" hadice

**Čerpadlo  
na kalovou vodu  
FVC 2003- EK**



- univerzální čerpadlo s příkonem 400 W
- maximální výtlač: 6 m
- maximální hloubka ponoření: 5 m
- maximální dopravované množství vod: 7 500 l/h
- maximální velikost pevných příměsí: 35 mm
- možnost připojení 1" nebo 2" hadice

**Čerpadlo  
na kalovou vodu  
FVC 2004-EK**



- funkce 3 v 1 – low suction (bez krytu), kryt na čistou vodu, kryt na kalovou vodu
- příkon: 400 W
- automatický plovákový spínač
- max. doprav. množ.: 8 000 l/h
- max. výtlač: 6 m
- max. ponorná hloubka: 5 m
- max. velikost pevných příměsí 1/5/35 mm

**Čerpadlo  
na kalovou vodu  
FVC 4001-EK**



- výkonné kalové čerpadlo s příkonem 750 W
- maximální výtlač: 8 m
- maximální hloubka ponoru: 7 m
- maximální dopravované množství vody: 12 000 l/h
- maximální velikost pevných příměsí: 35 mm
- možnost připojení 1" nebo 2" hadice

**Čerpadlo  
na kalovou vodu  
FVC 4002- EK**



- ponorné kalové čerpadlo s odolným nerezovým tělem
- příkon elektromotoru: 900 W
- maximální výtlač: 9 m
- maximální ponor: 8 m
- maximální dopravované množství vody: 14 500 l/h
- maximální velikost pevných příměsí: 25 mm
- možnost připojení 1" nebo 2" hadice
- vnitřní průměr: 12,5 mm
- vnější průměr: 18 mm

**Čerpadlo do sudu  
FVC 3002- ED**



- příkon: 250 W
- maximální průtok: 2 000 l/h
- maximální hloubka ponoru: 8 m
- maximální výtlač: 9 m
- maximální velikost pevných příměsí: 3 mm
- délka přívodního kabelu: 10 m
- plovákový spínač



**Zahradní čerpadlo  
FVC 6010-B**

- typ motoru: dvoutaktní jednoválec 52 cm<sup>3</sup>
- výkon motoru: 1,45 kW
- poměr palivové směsi (olej/palivo) 1 : 25
- max. výtlač: 30 m
- max. hloubka čerpání: 7 m
- max. průtok: 20 000 l/h

**Čerpadlo s integrovaným plovákem  
FVC 5015-EK**

- příkon elektromotoru: 750 W
- max. průtok: 14 000 l/h
- max. hloubka ponoru: 7 m
- max. výtlač: 8 m
- max. tlak: 0,8 baru
- zbytková hladina v automatickém provozu: 6 cm
- zbytková hladina v manuálním provozu: 2 cm
- maximální velikost pevných příměsí: 16 mm
- možnost připojení 1" nebo 2" hadice



**Zahradní čerpadlo  
FVC 8010/8020-EC**

- příkon: 600/800 W
- maximální výtlač: 35/40 m
- maximální hloubka čerpání: 7/8 m
- maximální dopravované množství vody 2 800/3 200 l/h
- délka přívodního kabelu 1,2 m

Model	Příkon	Maximální průtok	Maximální výtlač	Maximální hloubka ponoru/ čerpání	Maximální teplota média	Maximální velikost pevných příměsí	Délka přívodního kabelu	Objem nádrže
FVC 2001-EC	250 W	5 000 l/hod.	6 m	5 m	35 °C	5 mm	10 m	-
FVC 2003-EK	400 W	7 500 l/hod.	6 m	5 m	35 °C	35 mm	10 m	-
FVC 2004-EK	400 W	8 000 l/hod.	6 m	5 m	35 °C	35 mm	10 m	-
FVC 4001-EK	750 W	12 000 l/hod.	8 m	7 m	35 °C	35 mm	10 m	-
FVC 4002-EK	900 W	14 500 l/hod.	9 m	8 m	35 °C	25 mm	10 m	-
FVC 3002-ED	250 W	2 000 l/hod.	9 m	8 m	35 °C	3 mm	10 m	-
FVC 5015-EK	750 W	14 000 l/hod.	8 m	7 m	35 °C	16 mm	10 m	-
FVC 8010-EC	600 W	2 800 l/hod.	35 m	7 m	35 °C	-	1,2 m	-
FVC 8020-EC	800 W	3 200 l/hod.	40 m	8 m	35 °C	-	1,2 m	-
FVC 8560-EC	1100 W	7 000 l/hod.	48 m	8 m	35 °C	-	1,2 m	24 l
FVC 6010-B	-	20 000 l/hod.	30 m	7 m	35 °C	-	-	-

# HADICOVÉ NAVIJÁKY, ZAVLAŽOVACÍ PISTOLE A ZAHRADNÍ HADICE

Zavlažovací příslušenství

ZAHRADA

Naviják se zahradní hadicí patří mezi absolutní základ výbavy zahrádkáře. Díky navijáku hadici snadno a rychle rozvinete i svinete. Zahrada bude vypadat stále uklizeně a uspořádaně. Používáním navijáku navíc prodloužíte životnost hadice, která se neláme a nepraská.

**FIELDMANN** nabízí hned několik variant navijáků. Na bubnové navijáky se hadice jednoduše navíjí pomocí kliky. Automatický zahradní naviják upevníte na stěnu domu, do dílny či dokonce do garáže. Tedy kamkoliv, kde bude po ruce a v blízkosti vodovodního kohoutku. Hadice je schovaná uvnitř schránky, ze které se odvine a po použití zase automaticky navine zpět. V letošním katalogu najdete také rozšířený sortiment zavlažovacích hodin.



Zahradní naviják  
FZH 1160



- lze použít hadici (1/2") v délce až 60 m
- snadná montáž
- lehká konstrukce
- pohodlné přenášení
- úsporné skladování

Zahradní naviják  
FZH 1146



- lze použít hadici (1/2") v délce až 45 m
- snadná montáž
- lehká konstrukce
- pohodlné přenášení
- úsporné skladování

Zahradní naviják  
FZH 1021



- délka hadice: 20 m (výstup) + 2 m (vstup)
- průměr hadice: 1/2"
- adaptér: 1/2" a 3/4"
- provozní tlak: 8 barů
- tlak při roztržení: 24 barů
- provozní teplota: od -5 do +45 °C

Zavlažovací sprcha 7 v 1  
FZH 9201



- kompatibilní s hadicí 1/2"
- snadná regulace průtoku

Zavlažovací sprcha  
FZH 9203



- kompatibilní s hadicí 1/2"
- snadná regulace průtoku

Zavlažovací sprcha 8 v 1  
FZH 9204



- kompatibilní s hadicí 1/2"
- snadná regulace průtoku

**Zavlažovací hadice  
FZH 9115**



- 1" – délka 15 m
- vhodné k FVC 2001, FVC 2003, FVC 4001, FVC 4002, FVC 5010

**Zavlažovací hadice  
FZH 9120**



- 3/4" – délka 20 m

**Zavlažovací hadice  
FZH 9130**



- 1/2" – délka 30 m

**Zavlažovací hadice  
FZH 9150**



- 1/2" – délka 50 m

**Rychlospojka 1/2"  
FZH 9205**



- kompatibilní s hadicí 1/2"

**Stop spojka 1/2"  
FZH 9206**



- kompatibilní s hadicí 1/2"

**Rychlospojka 1/2" PREMIUM  
FZH 9207**



- kompatibilní s hadicí 1/2"

**Stop spojka 1/2" PREMIUM  
FZH 9208**



- kompatibilní s hadicí 1/2"

**Automatický zahradní naviják  
FZH 1221/1235**



- 1/2"/3/4"
- délka: 20 m/30 m
- provozní teplota: od -5 °C do +65 °C
- provozní tlak: 10 barů
- tlak při roztržení: 30 barů

**Zavlažovací hodiny  
FZH 2020**



- doba zavlažování: 1 min. – 4 h
- provozní tlak: 0,5 – 8 barů
- max. průtok: 35 l/min.
- nastavitelné až 3 individuální plány na každý den
- frekvence zavlažování pro každý plán: po až ne, nebo každý 2./3./4./5./6. den, nebo 1x týdně

**Zavlažovací hodiny  
FZH 2025**



- dvouzónové zavlažovací hodiny, doba zavlažování: 1 min. až 4 h
- provozní tlak: 0,5 – 8 barů
- max. průtok: 35 l/min.
- nastavitelné až 3 individuální plány na každý den pro každou zónu
- frekvence zavlažování pro každý plán: po až ne, nebo každý 2./3./4./5./6. den

Zavlažovací příslušenství

ZAHRADA



### Vysokotlaká myčka FDW 201402-E



- napětí/kmitočet: 230 V/50 Hz
- příkon: 1 400 W
- maximální tlak: 105 barů
- maximální průtok: 396 l/h
- přívodní kabel: 5 m
- délka vysokotlaké hadice: 3 m
- stříkací pistole s variabilní tryskou
- přípojná nádobka na šampon

### Vysokotlaká myčka FDW 201602-E



- napětí/kmitočet: 230 V/50 Hz
- příkon: 1 600 W
- maximální tlak: 130 barů
- maximální průtok: 420 l/h
- přívodní kabel: 5 m
- délka vysokotlaké hadice: 5 m
- stříkací pistole s variabilní tryskou
- integrovaná nádobka na šampon

### Vysokotlaká myčka FDW 202205-E



- napětí/kmitočet: 230 V/50 Hz
- příkon: 2 200 W
- max. tlak: 165 barů
- max. průtok: 450 l/h
- přívodní kabel: 5 m
- délka vysokotlaké hadice: 5 m
- stříkací pistole s variabilní tryskou
- turbo tryska
- kartáč na auto
- čistič ploch
- přípojná nádobka na šampon

## VYSOKOTLAKÉ MYČKY

Vysokotlaké čističe usnadní mnohé úklidové práce na zahradě, kolem domu i v garáži. Dokonale s nimi omyjete vypuštěný bazén, zašlou zámkovou dlažbu, zašpiněnou fasádu, střechu porostlou mechem, ale také zahradní nábytek, rodinný vůz, motorku, kolo nebo gril. Výhodou těchto přístrojů je jak účinnost čištění, tak úspora vody daná přesným zaměřením vodního proudu.

Při výběru vysokotlaké myčky rozhoduje tlak, který dokáže přístroj vyvinout a na němž závisí kvalita čištění, a průtok – čím je větší, tím je očista rychlejší. Možnosti využití myčky rozšiřuje příslušenství v podobě speciálních trysek, koncovek či kartáčů, které zvýší účinnost na specifických površích a umožní vyčistit i hůře dostupná místa. Praktická je možnost použití čisticího prostředku k odmaštění.



### Vysokotlaká myčka FDW 201650-E

- napětí/kmitočet: 230 V/50 Hz
- příkon: 1 650 W
- max. tlak: 135 barů
- max. průtok: 420 l/h
- přívodní kabel: 5 m
- délka vysokotlaké hadice: 5 m



# ZAHRADNÍ DOMKY/KŮLNY

Naše zahradní domky představují dokonalé spojení moderního designu a funkčnosti. Nabízíme tři velikosti s plochou od 2 m<sup>2</sup> do 9 m<sup>2</sup>, takže si u nás vybere každý. Domky jsou v elegantní antracitové barvě, která snadno zapadne do jakéhokoliv exteriéru a odpovídá současným trendům.



**NOVINKA**

## Plechový domek zahradní 2 m<sup>2</sup> FZDO 1002

- plocha domku: 2 m<sup>2</sup>
- 0,6 mm silný plech
- odolná pozinkovaná konstrukce
- včetně odvětrávání
- vše složeno v jednom kartonu
- d: 185 cm, š: 103 cm, v: 190 cm

**NOVINKA**

## Plechový domek zahradní 7 m<sup>2</sup> FZDO 1007

- plocha domku: 7 m<sup>2</sup>
- 0,6 mm silný plech
- odolná pozinkovaná konstrukce
- včetně odvětrávání
- vše složeno v jednom kartonu
- d: 238 cm, š: 301 cm, v: 214 cm



**DOPORUČENÉ PŘÍSLUŠENSTVÍ:  
STARTOVACÍ KIT NA UCHYCENÍ  
KOVOVÝCH DOMKŮ  
FZDO 9001**



**NOVINKA**

## Plechový domek zahradní 9 m<sup>2</sup> FZDO 1009

- plocha domku: 9 m<sup>2</sup>
- 0,6 mm silný plech
- odolná pozinkovaná konstrukce
- včetně odvětrávání
- vše složeno v jednom kartonu
- d: 324 cm, š: 279 cm, v: 211 cm



# PŘÍSLUŠENSTVÍ PRO PRÁCI

Příslušenství

ZAHRADA

Pracovní rukavice  
FZO 5010



- dlaňová část z jemné kozinky
- prstová část z jemné kozinky
- vrchní část elastická syntetická tkanina
- pásek na suchý zip k uchycení na zápěstí
- velikost 10" (XL)

Pracovní rukavice  
FZO 6010



- zesílená výstelka dlaně za účelem tlumení vibrací
- spodní dlaňová část vyrobena ze syntetické kůže
- horní část vyrobena z pružné a prodyšné syntetické tkaniny
- zajišťovací pásek na zápěstí zabraňuje sklouznutí
- velikost 10" (XL)

Pracovní rukavice  
FZO 6011



- zesílená výstelka dlaně za účelem tlumení vibrací
- spodní dlaňová část vyrobena ze syntetické kůže
- horní část vyrobena z pružné a prodyšné syntetické tkaniny
- zajišťovací pásek na zápěstí zabraňuje sklouznutí
- velikost 11" (XXL)

Pracovní rukavice  
FZO 7010



- spodní část vyrobena ze syntetické kůže
- svrchní část z pružného neoprenu
- poutko pro snadné navlékání
- zajištění proti sklouznutí pomocí pásku se suchým zipem velikost 10" (XL)

Pracovní rukavice  
FZO 7011



- spodní část vyrobena z pravé kůže
- svrchní část z prémiového neoprenu
- poutko pro snadné navlékání
- velikost 10" (XL)

Pracovní dámské rukavice  
FZO 2110



- spodní část vyrobena ze syntetické kůže
- svrchní část z pružného SPANDEX materiálu
- elastický materiál na zápěstí proti sklouznutí
- velikost 8" (S)

**NOVINKA**

Zádový postřikovač  
FZO 8076

- manuální zádový postřikovač
- objem: 16 l
- Max. tlak 1 MPA





### Hliníková skládací lopatka FPL 4002



- rozložený rozměr: 82 cm
- složený rozměr: 66 cm
- hliníková lopata s eloxovaným povrchem o rozměru: 22 x 28 cm
- ergonomické držadlo pro snazší manipulaci
- max. doporučená váha: 15 kg
- bezpečnostní zámky proti samovolnému složení
- hmotnost: 0,6 kg

### Ocelová skládací lopatka FPL 4001



- tloušťka oceli: 1,5 mm
- ocelová rukojeť
- rozložený rozměr: 57 cm
- složený rozměr: 23,5 cm
- max. doporučená váha: 23 kg
- hmotnost: 0,99 kg
- šíře lopaty: 15 cm
- součást balení: přenosná taška

### Motorový olej MOL Dynamic Garden 2T



- olej určený k míchání palivové směsi pro dvoutaktní motory
- zajišťuje čistotu motoru, a snižuje tak jeho opotřebení
- zabraňuje poškození svíček
- vhodný pro zahradní techniku
- objem balení: 0,6 l

### Motorový olej MOL Dynamic Garden 4T



- určený pro mazání čtyřtákních benzínových motorů, zachovává si výborné vlastnosti i při nízkých teplotách
- vhodný pro celoroční použití
- viskozitní třída: SAE 10W-30
- vhodný pro zahradní techniku
- objem balení: 0,6 l

### Olej na ztrát. mazání MOL Dynamic Forest



- olej určený pro mazání řetězů řetězových pil
- vhodný pro celoroční použití v benzínových i elektrických pilách
- snižuje teplotu tření a zmírňuje opotřebení řetězu a lišty
- integrovaná nálevka pro pohodlné nalévání
- objem balení: 0,6 l

### Motorový olej MOL Essence



- olej pro mazání čtyřtákních benzínových motorů
- vysoká termo-oxidační stabilita
- viskozitní třída: SAE 15W-40
- vhodný pro zahradní techniku
- objem balení: 1 l

### Hydraulický olej pro štípačky Hydro HM 22



- hydraulický olej pro štípačky dříví
- MOL Hydro HM 22 je univerzální hydr. kapalina, vyrobená z vysoce rafinovaných základových olejů, které obsahují přísady pro zlepšení nízkoteplotních vlastností včetně zinkové přísady pro snížení opotřebení

Příslušenství

ZAHRADA

### Ruční postřikovač FZO 8050

v nabídce také varianta:

**3L**

FZO 8055



- obsah nádoby: 2 l
- kovová tryska s regulací rozstříku
- přetlakový ventil
- spínač s možností zajištění po spuštění

### Ruční postřikovač FZO 8054



- obsah nádoby: 4 l
- kovová tryska s regulací rozstříku
- přetlakový ventil
- spínač s možností zajištění po spuštění
- zádový popruh

### Ruční postřikovač FZO 8060



- obsah nádoby: 5 l
- kovová tryska s regulací rozstříku + nastavením polohy
- přetlakový ventil
- ramenní popruh
- max. tlak 2,5 baru

### Ruční postřikovač FZO 8086

**NOVINKA**



- obsah nádoby: 8 l
- kovová tryska s regulací rozstříku + nastavením polohy
- přetlakový ventil
- ramenní popruh
- max. tlak 2,5 baru

### Odsávačka oleje FZR 9050



- obsah nádoby: 1,6 l
- 2x PVC hadička: průměr 8 mm a délka 1 m průměr 10 mm a délka 1,3 m
- trychtýř
- použitelné také pro všechny typy paliv

A photograph of an outdoor garden furniture set on a green lawn. The set includes a square wooden table and two folding chairs with dark blue mesh seats and backs. In the background, there is a large, curved, glass-enclosed structure, likely a pool enclosure, and a bed of light-colored pebbles. The scene is brightly lit, suggesting a sunny day.

# ZAHRADNÍ NÁBYTEK





# ZAHRADNÍ NÁBYTEK



BARVA POTAHŮ



CARMEN I



V PRODEJI TAKÉ SESTAVA SE 6 ŽIDLEMI



## Sestava zahradního nábytku CARMEN I.-T/CARMEN II.-T

- sestava Carmen I.-T/II.-T pro 6/7 lidí
  - základem sestavy CARMEN I.-T je 6 křesel a rozkládací stůl
  - základem sestavy CARMEN II.-T jsou 4 křesla, trojmístná lavice a rozkládací stůl
  - stůl o rozměrech 150/200 × 90 cm s otvorem pro slunečník
  - skládací křesla s polohovatelnou opěrkou zad a područkami
  - pohodlná trojmístná lavice s opěrkou zad
  - vyrobeno ze dřeva tropické akácie
- volitelné příslušenství:**
- potahy křesel různých barev a vzorů

**Bez nábytku bude každá zahradní sešlost jen takový malý piknik. Při zařizování venkovního prostoru dbejte hlavně na pohodlí: zahradní nábytek **FIELDMANN** nabízí veškerý komfort při sezení či ležení, navíc ale také při údržbě.**

Chcete-li si vychutnat potěšení z jídla venku, potřebujete prostorný jídelní stůl s pohodlnými židlemi. Víte, kolik lidí u něj bude sedávat? Menší jídelní sestavy bývají čtyřmístné, větší počítají se šesti nebo i sedmi strážníky. Praktické rozkládací stoly můžete v případě početnější návštěvy během chvilky zvětšit. Kromě velkých sestav zahradního nábytku, slunečníků či lehátek nezapomíná **FIELDMANN** ani na majitele malých balkonů, kde je potřeba ušetřit každý centimetr místa. Balkonové sety **FIELDMANN** jsou rozměrově úsporné, navíc se dají snadno složit. To umožňuje, když se právě nepoužívají, využít prostor balkonu i jinak.

### Dřevěný nábytek

Za oblibou dřevěného nábytku stojí neklesající zájem o přírodní materiály, snaha o vytvoření příjemného, útulného prostředí. Dřevo se hodí do každé zahrady, je příjemné na dotek i na pohled. Dřevěný nábytek **FIELDMANN** je vyroben ze dřeva akácie, které pochází z asijských tropických lesů. Dřevo akácie se vyznačuje vysokou odolností proti povětrnostním vlivům, stárnutí a biologické degradaci. Díky své trvanlivosti, síle, tuhosti a odolnosti proti hmyzu je její dřevo jako stvořené pro výrobu zahradního nábytku.

Nábytek z akácie je možné bez obav na celou sezónu umístit na zahradě nebo na nezastřešené terase. Při pravidelném napuštění speciálním olejem bude mít krásný vzhled po mno-

ho let. Dřevěný nábytek **FIELDMANN** je už z výroby olejem napuštěn, poté jej ošetřujte vždy alespoň jednou ročně. Před napuštěním je vhodné nábytek dobře očistit. Případné řasy, plísně či houby můžete odstranit brusným papírem. Dřevo napouštějte suché, zbavené prachu a nečistot. Na zimu nezapomeňte nábytek uložit do sucha, případně jej alespoň venku zakrýt plachtou či obalem.

### Kovový nábytek

Velké oblibě se těší zahradní nábytek vyrobený z kovu. Skvěle zapadne do každé zahrady, a to díky subtilnímu designu i barevnosti, která na sebe nestrhává pozornost. Kovový nábytek nevyžaduje žádnou speciální péči, přitom je pevný, stabilní a extrémně odolný vůči vlivům počasí. Vzhledem ke své zpravidla nízké hmotnosti se s ním snadno manipuluje. Bez nutnosti zakrývání v zahradě vydrží po celou sezónu. Na zimu jej stačí uložit v suchém prostředí.

### Nábytek z umělého ratanu

Vzhled povrchu nábytku z umělého ratanu se podobá přírodnímu výpletu, je však mnohem odolnější. Plastová vlákna jsou pružnější než přírodní, a je tak menší pravděpodobnost, že se poničí. Zároveň se tento typ nábytku díky lehké kovové kostře svou hmotností blíží plastovému. Tyto vlastnosti jej činí velice populárním. Nábytku z umělého ratanu nevaří déšť ani prudké slunce, a díky tomu jej nemusíte schovávat. K údržbě stačí jen mýdlová voda k odstranění případných nečistot a čistá voda k opláchnutí. To ostatně platí i pro moderní plastový nábytek **FIELDMANN** se vzhledem ratanu. Ten je mimořádně lehký, a navíc si zachovává dlouhou dobu svůj vzhled i barvu.



### Sestava zahradního nábytku **MOLLY II.**

- sestava se skládá ze 4 židlí a stolu
- stůl 120 × 70 × 74 cm
- možnost umístění slunečniku do připraveného otvoru
- skládací, ergon. tvarovaná křesla s područkami 54 × 65 × 94 cm
- nosnost židle: 110 kg
- vyrobeno z tvrdého dřeva tropické akácie
- výplň židle z odolné umělé textilie
- možnost dokoupení podsedáku
- určeno pro venkovní i vnitřní použití
- ošetřeno olejovým nátěrem



**TIP:**

*Pokud budou vaše jídelní sestavy primárním posezením celého venkovního prostoru, opatřete židle zcela určitě měkkými polstry, rovněž z nabídky **FIELDMANN**. Výška 5 cm zajistí opravdu měkké posezení. Polstry jsou k dispozici pro většinu typů židlí, křesel, lehátek i lavic, a to v několika krásných barvách.*



### Balkonový set ALICE-T

- větší a pohodlnější sestava balkonového nábytku
  - lehce složitelný čtvercový stůl 60 × 60 cm
  - 2 kusy židlí: 55 × 40 × 81 cm
  - určeno pro venkovní použití
  - vyrobeno z tvrdého dřeva tropické akácie
- volitelné příslušenství: podsedáky židlí zelené a krémové barvy**



BARVA PODSEDÁKŮ



### Balkonový set CAROL-T

- praktická sestava nábytku využitelná nejen na balkonech
- židle i stůl je možné snadno složit a pohodlně uskladnit
- rozměry stolu:  $\varnothing$  60 × 72 cm, rozměry židle: 52 × 38 × 80 cm
- vyrobeno z tvrdého dřeva tropické akácie
- odolné proti povětrnostním vlivům
- sestava obsahuje i polštářky a opěrky na židle



### Balkonový set BELLA

- balkonový set se skládá ze 2 ks židlí a stolu
- rozměry stolu: 60 × 71 cm, deska stolu z černého tvrzeného skla
- materiál stolu: kovová konstrukce
- rozměry židle: 57 × 47 × 76 cm (2 ks v balení)
- materiál židle: ocelová konstrukce
- výplň židle z odolné umělé textilie, nosnost židle: 100 kg
- pro venkovní i vnitřní použití, bezúdržbový



### Servírovací stůl FDZN 4050-T

- luxusní servírovací stůl z akácie
- rozměry: 80 × 50 × 86 cm
- dvě odnímatelná patra
- patra lze použít i jako samostatné podnosy
- kolečka pro snadnou manipulaci
- stůl je ošetřen olejovým nátěrem
- vhodný i pro venkovní použití

CALYPSO-T





### Sestava zahradního nábytku **ARIA-T**

- luxusní sestava složená z 6 křesel a obdélníkového rozkládacího stolu
  - robustní, zesílená křesla jsou ergonomicky tvarována
  - možnost nastavení zádové opěrky křesla
  - základní délku stolu 150 cm lze prodloužit na 200 cm
  - možnost umístění slunečnicku
  - určeno pro venkovní i vnitřní použití
  - vyrobeno ze dřeva tropické akácie
- volitelné příslušenství:** potahy křesel různých barev a vzorů



#### BARVA POTAHŮ



### Sestava zahradního nábytku **CALYPSO-T**

- sestavu tvoří 4 křesla a obdélníkový stůl 90 × 150 cm
  - opěradlo ergonomicky tvarovaného křesla je možné nastavit do 5 poloh
  - loketní opěrky křesla zvyšují komfort posezení
  - křesla je možné složit, a minimalizovat tak nároky na uskladnění
  - stůl je opatřen otvorem pro umístění slunečnicku
  - vyrobeno ze dřeva tropické akácie
  - vhodné pro venkovní použití
- volitelné příslušenství:**
- potahy křesel různých barev a vzorů



#### BARVA PODSEDÁKŮ

### Sestava zahradního nábytku **EMILY-T**

- sestava se skládá ze 4 židlí a skládacího stolu
  - stůl 120 × 70 × 74 cm s možností složení
  - deska stolu je opatřena otvorem pro umístění slunečnicku
  - skládací, ergonomicky tvarované židle 49 × 57 × 94 cm
  - nosnost židle 110 kg
  - možnost dokoupení podsedáků
  - určeno pro venkovní i vnitřní použití, ošetřeno olejovým nátěrem
  - vyrobeno z tvrdého dřeva tropické akácie
- volitelné příslušenství:**
- podsedáky židlí zelené a krémové barvy

### Zahradní křeslo FDZN 4012-T



- rozměry: 49 × 59 × 94 cm
- nosnost: 110 kg
- ve složeném stavu minimální nároky na skladování
- možnost dokoupení podsedáku
- určeno pro venkovní i vnitřní použití
- ošetřeno olejovým nátěrem
- vyrobeno ze dřeva tropické akácie

### Polohovací křeslo FDZN 4001-T



- polohovatelné křeslo s loketními opěrkami
  - 5 poloh sklonu zádové opěrky
  - rozměry: 71 × 56 × 108 cm
  - vyrobeno ze dřeva tropické akácie
  - určeno pro exteriéry i interiéry
  - balení obsahuje 2 ks (uvedená cena je za balení)
- volitelné příslušenství:**
- potahy křesel různých barev a vzorů

### Polohovací křeslo FDZN 4101-T



- kvalitně zpracované zahradní křeslo
  - rozměry: 74 × 58 × 105 cm
  - nastavení opěradla do 5 poloh
  - ergonomicky tvarovaný sedák a opěrka křesla, ve složeném stavu minimální nároky na skladování, možnost dokoupení potahů, vhodné pro venkovní i vnitřní použití, vyrobeno ze dřeva tropické akácie
  - nosnost až 140 kg
- volitelné příslušenství:**
- potahy křesel různých barev a vzorů

### Zahradní lavice FDZN 4013-T



- dvojmístná zahradní lavice
  - rozměry: 122 × 57 × 85 cm
  - pohodlné sezení, možnost dokoupení potahů
  - snadná montáž
  - určeno pro exteriéry i interiéry
  - vyrobeno ze dřeva tropické akácie
- volitelné příslušenství:**
- potahy různých barev a vzorů

### Zahradní lavice FDZN 4006-T



- trojmístná zahradní lavice
  - rozměry: 150 × 61 × 90 cm
  - pohodlné sezení, možnost dokoupení potahů
  - snadná montáž
  - určeno pro exteriéry i interiéry
  - vyrobeno ze dřeva tropické akácie
- volitelné příslušenství:**
- potahy různých barev a vzorů

### Zahradní lavice FDZN 4006-T

**NOVINKA**



- trojmístná zahradní lavice
- rozměry: 62 × 150 × 91 cm
- pohodlné sezení
- ve středu lavice integrovaný stoleček
- snadná montáž
- vhodné pro venkovní i vnitřní použití
- vyrobeno ze dřeva tropické akácie

### Zahradní lehátko Classic FDZN 4007-T



- polohovatelné lehátko o rozměrech: 190 × 70 cm
  - možnost nastavení úhlu zádové opěrky i podpěry na nohy
  - vyrobeno ze dřeva tropické akácie
  - určeno pro exteriéry i interiéry
- volitelné příslušenství:**
- potah zelené a krémové barvy

### Zahradní lehátko Adria FDZN 4009-T



- moderní design, ergonomické tvarování
  - rozměry: 182 × 54 × 63 cm
  - po složení zcela minimální nároky na skladovací prostory
  - vhodné pro venkovní i vnitřní použití
  - vyrobeno ze dřeva tropické akácie
- volitelné příslušenství:**
- potah zelené a krémové barvy



**vše pro váš dům a zahradu**

## Zahradní stůl FDZN 4011-T



- rozměry: 120 × 70 × 74 cm
- deska stolu s otvorem pro slunečník
- možnost složení stolu
- určeno pro venkovní i vnitřní použití, ošetřeno olejovým nátěrem
- vyrobeno ze dřeva tropické akácie

## Zahradní stůl FDZN 4004-T



- rozkládací zahradní stůl
- základní rozměr: 150 × 90 cm, po rozložení 200 × 90 cm
- doporučujeme kombinovat se 6 křesly, případně 4 křesly a lavicí
- v rozloženém stavu lze umístit do středu stolu slunečník
- provedení akácie
- určeno pro exteriéry i interiéry

## Zahradní stůl FDZN 4002-T



- obdélníkový stůl: 150 × 90 cm
- ideální v kombinaci se 4 křesly, případně 2 křesly a lavicí
- možnost umístění slunečníku
- vyrobeno ze dřeva tropické akácie
- určeno pro exteriéry i interiéry

## Zahradní stůl FDZN 4104-T



- obdélníkový tvar
- rozměry: 150/200 × 90 × 75 cm
- snadné rozkládání i skládání, stabilní konstrukce
- možnost umístění slunečníku
- vhodné pro venkovní i vnitřní použití
- vyrobeno ze dřeva tropické akácie

Zahradní nábytek

ZAHRAHA





### Kovová židle FDZN 5305



- rozměry: 56 × 69 × 93 cm
- drátěná výplň zhotovena z kvalitního kovu
- vhodné pro venkovní i vnitřní použití
- bezúdržbová
- nosnost do 120 kg



### Kovová židle FDZN 5010



- rozměry: 55 × 77 × 92 cm
- výplň z odolné umělé syntetické textilie
- vhodné pro venkovní i vnitřní použití
- bezúdržbová
- nosnost do 120 kg

### Kovová židle FDZN 5111



- rozměry: 55 × 73 × 94 cm
- výplň z odolné umělé syntetické textilie
- vhodné pro venkovní i vnitřní použití
- bezúdržbová
- nosnost do 120 kg

### Kovová židle FDZN 5112



- rozměry: 55 × 73 × 94 cm
- výplň z odolné umělé syntetické textilie
- vhodné pro venkovní i vnitřní použití
- bezúdržbová
- nosnost do 120 kg

### Polohovací křeslo FDZN 5016



- polohovatelné křeslo s loketními opěrkami
- 5 poloh nastavení sklonu zádové opěrky
- rozměry: 55 × 105 × 47 cm
- výplň z odolné syntetické textilie
- vhodné na venkovní i vnitřní použití
- nosnost do 120 kg

### Zahradní křeslo FDZN 5017



- polohovatelné křeslo s loketními opěrkami z polywoodu
- 7 poloh nastavení sklonu zádové opěrky
- rozměry: 105 × 55 × 45 cm
- výplň z odolné syntetické textilie s výplní
- materiál: hliník, nosnost do 120 kg
- vhodné na venkovní i vnitřní použití

### Zahradní lehátko FDZN 8012

**NOVINKA**



- rozměry: 161 × 64 × 48/100 cm
- kvalitní ocelová konstrukce vypletená syntetickou tkaninou
- možnost nastavení sklonu zádové opěrky
- síla nosných profilů: 42 × 14 mm
- určeno pro venkovní i vnitřní použití, použité materiály nevyžadují žádnou údržbu

### Zahradní lehátko FDZN 8015



- rozměry: 182 × 51/61 × 31/95 cm
- kvalitní ocelová konstrukce vypletená syntetickou tkaninou
- možnost nastavení sklonu zádové opěrky 7 pozic
- lze složit do kompaktních rozměrů
- síla nosných profilů 40 × 22 mm/45 × 25 mm
- určeno pro venkovní i vnitřní použití
- max nosnost: 120 kg
- použité materiály nevyžadují žádnou údržbu

### Kovový stůl se skleněnou deskou FDZN 5020



- rozměry: 150 × 96 × 71 cm
- deska stolu z průhledného tvrzeného skla
- možno kombinovat až se 6 židlemi FDZN 5010 a slunečníkem FDZN 5006/5007
- určeno pro venkovní i vnitřní použití, použité materiály nevyžadují žádnou údržbu

### Kovový stůl FDZN 5050



- designový zahradní stůl
- rozměry: 150 × 90 × 74 cm
- konstrukce: hliník
- deska: dřevo-plast
- pro venkovní i vnitřní použití; bezúdržbový černý

### Zahradní stůl FDZN 5058



- designový zahradní stůl
- rozměry: 180 × 91 × 74 cm
- materiál rámu: hliník
- barva rámu: černá
- deska stolu z polywoodu – imitace dřeva
- určen pro venkovní i vnitřní použití
- bezúdržbový; odolný vůči povětrnostním vlivům

DOPORUČJEME  
ZAHRADNÍ  
KŘESLO  
FDZN 5017



### Kovový stůl se skleněnou deskou FDZN 5030



- rozměry: 150 × 96 × 71 cm
- deska stolu z černého tvrzeného skla
- možno kombinovat až se 6 židlemi FDZN 5010 a slunečníkem FDZN 5006/5007
- určeno pro venkovní i vnitřní použití, použité materiály nevyžadují žádnou údržbu

### Kovový stůl s drátěnou deskou FDZN 5320



- rozměry: 150 × 90 × 73 cm
- konstrukce vyrobena z kvalitního kovu
- možnost umístění slunečníku
- určeno pro venkovní i vnitřní použití
- použité materiály nevyžadují žádnou údržbu

### Zahradní stůl FDZN 5060



- zahradní rozkládací stůl
- stůl je možné rozložit díky jednoduchému systému – poloautomatické
- celý stůl je vyroben z kvalitní hliníkové slitiny s práškovým nástřikem
- rozměry stolu: 172/242 × 100 × 76 cm
- žebrová deska: slitina hliníku v antracitové barvě
- barva rámu: antracit
- určen pro venkovní i vnitřní použití
- bezúdržbový, odolnost vůči povětrnostním vlivům

### Sestava zahradního nábytku – tahokov IRIS 4 (FDZN 5320 + FDZN 5305)

- sestava kovového nábytku složená ze 4 křesel a stolu
- stůl o rozměru 150 × 90 × 73 cm s drátěnou vrchní deskou
- rozměr křesel: 56 × 69 × 93 cm
- drátěná výplň zhotovena z kvalitního kovu
- možnost umístění slunečníku
- zcela bezúdržbový
- vhodné pro venkovní i vnitřní použití



V PRODEJI TAKÉ SESTAVA 6 + 1/ IRIS 6



### Sestava zahradního nábytku ELLA LIGHT (FDZN 5020 + FDZN 5112)

- sestava kovového nábytku složená ze 4 křesel a stolu
- stůl o rozměru: 150 × 90 × 71 cm s deskou z čirého tvrzeného skla
- rozměr křesel: 55 × 73 × 94 cm, výplň z umělé textilie
- možnost umístění slunečníku
- zcela bezúdržbový
- vhodné pro venkovní i vnitřní použití



V PRODEJI TAKÉ SESTAVA 6 + 1 A TMAVÁ VARIANTA KŘESEL I STOLU



### Sestava zahradního nábytku EMMA 4 (FDZN 5055 + FDZN 5018)

- luxusní set 4 polohovatelných křesel a stolu s deskou z tvrzeného černého skla
- křesla i stůl vyrobeny z hliníku
- velikost stolu: 150 × 90 × 72,5 cm
- velikost křesel: 62 × 112 × 68 cm
- zádovou opěrku křesla je možné nastavit v 7 polohách
- výplň z odolné syntetické textilie umožňuje pohodlné posezení i bez podsedáků
- nevyžaduje žádnou zvláštní údržbu
- určeno pro venkovní i vnitřní použití
- možnost dokoupení potahů



V PRODEJI TAKÉ SESTAVA 6 + 1/ EMMA 6



### Sestava zahradního nábytku CHARLOTTE 4 (FDZN 5050 + FDZN 5016)

- luxusní set 4 polohovatelných křesel, stolu s dřevo-plastovou deskou a hliníkovou konstrukcí
- velikost stolu: 150 × 90 × 74 cm
- zádovou opěrku křesla je možné nastavit v 5 polohách
- dvojitá výplň ze syntetické tkaniny umožňuje pohodlné posezení i bez podsedáků
- nevyžaduje žádnou zvláštní údržbu
- určeno pro venkovní i vnitřní použití
- možnost dokoupení potahů



V PRODEJI TAKÉ SESTAVA 6 + 1/ CHARLOTTE 6



## Sestava zahradního nábytku

### ELLA

- sestava nábytku složená ze 4 křesel a stolu
- stůl o rozměru 150 × 90 × 71 cm s deskou z čirého tvrzeného skla
- rozměr křesel: 55 × 77 × 92 cm
- výplň křesel z odolné syntetické textilie
- možnost umístění slunečnicku do připraveného otvoru v desce stolu
- zcela bezúdržbový
- vhodný pro venkovní i vnitřní použití



V PRODEJI TAKÉ SESTAVA 6 + 1, RONY I, RONY II



## Sestava zahradního nábytku

### MELISA DARK/LIGHT

- luxusní set složený ze 6 polohovatelných křesel, stolu se skleněnou deskou a slunečnicku
- velikost stolu: 150 × 90 × 71 cm
- deska z černého tvrzeného skla
- zádyšovou opěrku křesla je možné nastavit do 5 poloh
- dvojitá výplň ze syntetické tkaniny umožňuje pohodlný posez i bez podsedáků
- slunečnick ø 3 m ovládaný klikou, možnost nastavení úhlu sklonu
- potah slunečnicku ze 100% polyesteru 160 g/m<sup>2</sup>
- nevyžaduje žádnou zvláštní údržbu
- pro venkovní i vnitřní použití



V PRODEJI TAKÉ SESTAVA MELISA LIGHT



V PRODEJI TAKÉ SESTAVA RUBY LIGHT

## Sestava zahradního nábytku

### RUBY DARK/LIGHT

- sestava složená z 6 křesel, stolu a slunečnicku
- stůl o rozměru 150 × 90 × 71 cm s deskou z černého tvrzeného skla
- rozměr křesel: 55 × 77 × 92 cm
- výplň křesel z odolné syntetické textilie
- slunečnick ø 3 m, potah: polyester 160 g/m<sup>2</sup>
- ovládání slunečnicku klikou, možnost nastavení úhlu sklonu
- tento nábytek nevyžaduje žádnou zvláštní údržbu
- vhodný pro venkovní i vnitřní použití





### Houpačka FDZN 5202

- stylová a pohodlná zahradní houpačka
- konstrukce: kovová s práškovým lakováním
- rozměry: 170 × 115 × 153 cm
- pohodlný polstrovaný sedák
- sedák a potahy jsou z pevného polyesteru 140 g/m<sup>2</sup>
- nosnost: 240 kg



### Houpačka FDZN 5204

- stylová a pohodlná zahradní houpačka
- konstrukce: kovová s práškovým lakováním
- rozměry: 170 × 110 × 153 cm
- lavice potažená textilií, která je pohodlná a snadno se čistí
- nosnost: 260 kg



### Houpačka FDZN 5207

- stylová a pohodlná zahradní houpačka pro 3 osoby
- konstrukce: kovová s práškovým lakováním
- rozměry: 200 × 120 × 164 cm
- houpačku lze rozložit do polohy k ležení
- pohodlný polstrovaný sedák
- sedák a voděodolné potahy z pevného polyesteru 180 g/m<sup>2</sup>
- nosnost: 260 kg



### Závěsné houpací křeslo FDZN 5225

- pohodlné závěsné křeslo
- sedací koš s ocelovým rámem je vypletený umělým ratanem
- rozměry koše: 105 × 77 × 120 cm
- průměr podstavce: 105 cm
- rozměr tyče: 195 cm/průměr 10 cm
- materiál: ocelová konstrukce, ratan, polyester
- polštáře součástí balení
- nosnost: 100 kg
- bezúdržbový, odolný vůči povětrnostním vlivům



## Zahradní altán 3 × 3 m FDZN 7002

- praktický zahradní altán 3 × 3 m
- ocelový rám ošetřen práškovým lakem
- materiál plachty: 160 g polyester
- přepravní taška pro snadné uložení/úspora místa



## Zahradní altán 3 × 3 m FDZN 7005

- kovový zahradní altán se stříškou
- rozměry 3 × 3 m
- konstrukce: ocel s práškovým lakováním proti korozi
- konstrukce střechy: ocelová žebra 10 × 20 mm
- potah střechy je z polyesteru 180 g/m<sup>2</sup>
- vhodné pro každou zahradu



## Zahradní altán 3 × 3 m FDZN 7010

- kovový zahradní altán se stříškou
- rozměry 3 × 3 m
- konstrukce: ocel s práškovým lakováním proti korozi
- konstrukce střechy: ocelová žebra 15 × 15 mm
- potah střechy je z polyesteru 180 g/m<sup>2</sup>
- vhodné pro každou zahradu
- součástí balení jsou i moskytiéry pro ochranu proti větru a hmyzu





**Slunečník  
FDZN 4014**

- luxusní slunečník s dřevěnou konstrukcí
- průměr: 3 m
- impregnovaná tkanina
- barva zelená/krémová
- průměr tyče: 3,5 cm
- ošetřeno olejovým nátěrem
- vyrobeno ze dřeva tropické akácie



**Slunečník  
FDZN 5006/5007**

- průměr: 3 m
- černý/béžový potah ze 100% polyesteru 160 g/m<sup>2</sup>
- ovládání pomocí kličky
- možnost nastavení úhlu sklonu
- průměr tyče: 3,8 cm
- materiál: kov



**Slunečník  
FDZN 5103**

- průměr: 3 m
- krémový potah ze 100% polyesteru 160 g
- ovládání pomocí kličky
- možnost nastavení úhlu sklonu



**Slunečník  
FDZN 5105**

- průměr: 3 m
- šedý potah ze 100% polyesteru 160 g
- ovládání pomocí kličky
- možnost nastavení úhlu sklonu



**Slunečník  
FDZN 5107**

- rozměry potahu: 3 x 3 m
- světle šedý potah ze 100% polyesteru 160 g
- ovládání pomocí kličky
- možnost nastavení úhlu sklonu

**Zátěžové desky pro slunečník  
FDZN 9014**

- set závaží pro slunečník s křížovou základnou
- počet závaží v setu: 4 ks
- rozměry 1 závaží: 50 x 50 x 7,5 cm
- materiál: HDPE plast
- závaží, která lze naplnit pískem nebo vodou
- kapacita 1 závaží: 15 l
- hmotnost s vodou: 60 kg
- hmotnost s pískem: 80 kg
- čtyři závaží lze pohodlně přenášet a složit pomocí integrovaných zapuštěných úchytů
- vhodné pro modely: **FDZN 5103; FDZN 5105; FDZN 5107**



**Stojan na slunečník  
FDZN 9012**

- podstavec pro slunečník z umělé pryskyřice
- průměr stojanu: 44,5 cm
- celková výška stojanu: 32,5 cm
- hmotnost: 12 kg
- variabilní průměr otvoru pro slunečník 32/38/48 mm

# GRILY

## ELEKTRICKÉ, PLYNOVÉ, NA DŘEVĚNÉ UHLÍ A OHNIŠTĚ



Nejlepší způsob, jak odstartovat grilovací sezónu, je pozvat přátele či rodinu na hostinu. Ještě předtím to bude chtít zkontrolovat stav grilu. Pokud zjistíte, že je čas investovat do nového grilu, může se u vás nově zabydlet některý z aktuálních modelů grilů **FIELDMANN**.

Příprava jídla nad dřevěným uhlím přináší nejen prázdninovou atmosféru, ale také nezaměnitelnou vůni a chuť pokrmů. Jednoduchý gril na dřevěné uhlí přitom nezatíží peněženku, a ještě s vámi může

cestovat třeba na ryby nebo do kempu. Elektrický gril poslouží na zahradě i na terase, kde je v blízkosti zásuvka. Je ale výborně použitelný i v zimní zahradě či jiném interiéru, třeba když se nečekaně ochladí. Plynové grily **FIELDMANN** disponují více hořáky pro tzv. zónové vaření, můžete tedy najednou chystat různé pokrmy při odlišných teplotách. Litinové rošty skvěle absorbují teplo a pak jej rovnoměrně vydávají. Obsluha je snadná, díky možnosti regulace máte teplotu, a tím pádem i výkon grilu, dokonale pod kontrolou.

## Plynový gril FZG 3000 **NOVINKA**



DOPORUČUJEME OBAL NA GRIL  
FZG 9050  
hadice a regulátor součástí balení



- velikost grilu: 102,2 × 55 × 102 cm
- 2× hlavní hořák
- zapalování: piezo
- grilovací plocha: 45,5 × 34 cm
- grilovací výška: 86 cm
- rošt: litinový
- sklopné boční stolky
- teploměr
- 2× kolečka pro snadnější manipulaci
- přihrádka na omáčky
- háčky pro zavěšení náradí

## Plynový gril FZG 3003



DOPORUČUJEME OBAL NA GRIL  
FZG 9050  
hadice a regulátor součástí balení



- velikost grilu: 107 × 53 × 110 cm
- 3× hlavní hořák (8,1 kW)
- zapalování: integrovaný systém
- grilovací plocha: 49,5 × 36 cm
- grilovací výška: 86 cm
- litinový rošt
- sklopné boční stolky
- teploměr

## Plynový gril FZG 3005



DOPORUČUJEME OBAL NA GRIL  
FZG 9050  
hadice a regulátor součástí balení



- velikost grilu: 122 × 57 × 112 cm
- 3× hlavní hořák (9 kW)
- zapalování: integrovaný systém
- grilovací plocha: 60 × 42 cm
- grilovací výška: 86 cm
- nerezové části: víko, madlo, dvířka
- litinový rošt a deska
- teploměr

## Plynový gril FZG 3010



DOPORUČUJEME OBAL NA GRIL  
FZG 9050  
hadice a regulátor součástí balení



- velikost grilu: 107 × 53 × 110 cm
- 3× hlavní hořák a 1× boční hořák (11,7 kW)
- zapalování: integrovaný systém
- grilovací plocha: 50,5 × 39 cm
- grilovací výška: 86 cm
- litinový rošt
- teploměr

## Plynový gril FZG 3011



DOPORUČUJEME OBAL NA GRIL  
FZG 9050  
hadice a regulátor součástí balení



- velikost grilu: 122 × 57 × 112 cm
- 3× hlavní hořák a 1× boční hořák (11,5 kW)
- zapalování: integrovaný systém
- grilovací plocha: 60 × 42 cm
- grilovací výška: 86 cm
- nerezový kontrolní panel a madlo
- litinový rošt a deska
- teploměr integrovaný ve víku

## Plynový gril FZG 3013



DOPORUČUJEME OBAL NA GRIL  
FZG 9050  
hadice a regulátor součástí balení



- velikost grilu: 122 × 57 × 112 cm
- 3× hlavní hořák a 1× boční hořák (11,5 kW)
- zapalování: integrovaný systém
- grilovací plocha: 60 × 42 cm
- grilovací výška: 86 cm
- nerezový kontrolní panel a madlo
- litinový rošt a deska
- teploměr integrovaný ve víku

## Plynový gril FZG 3018



DOPORUČUJEME OBAL NA GRIL  
FZG 9050  
hadice a regulátor součástí balení



- velikost grilu: 122 × 57 × 112 cm
- 4× hlavní hořák a 1× boční hořák
- zapalování: integrovaný systém
- grilovací plocha: 60 × 42 cm
- grilovací výška: 86 cm
- nerezové části: víko, madlo, dvířka, kontrolní panel
- litinový rošt a deska
- teploměr integrovaný ve víku

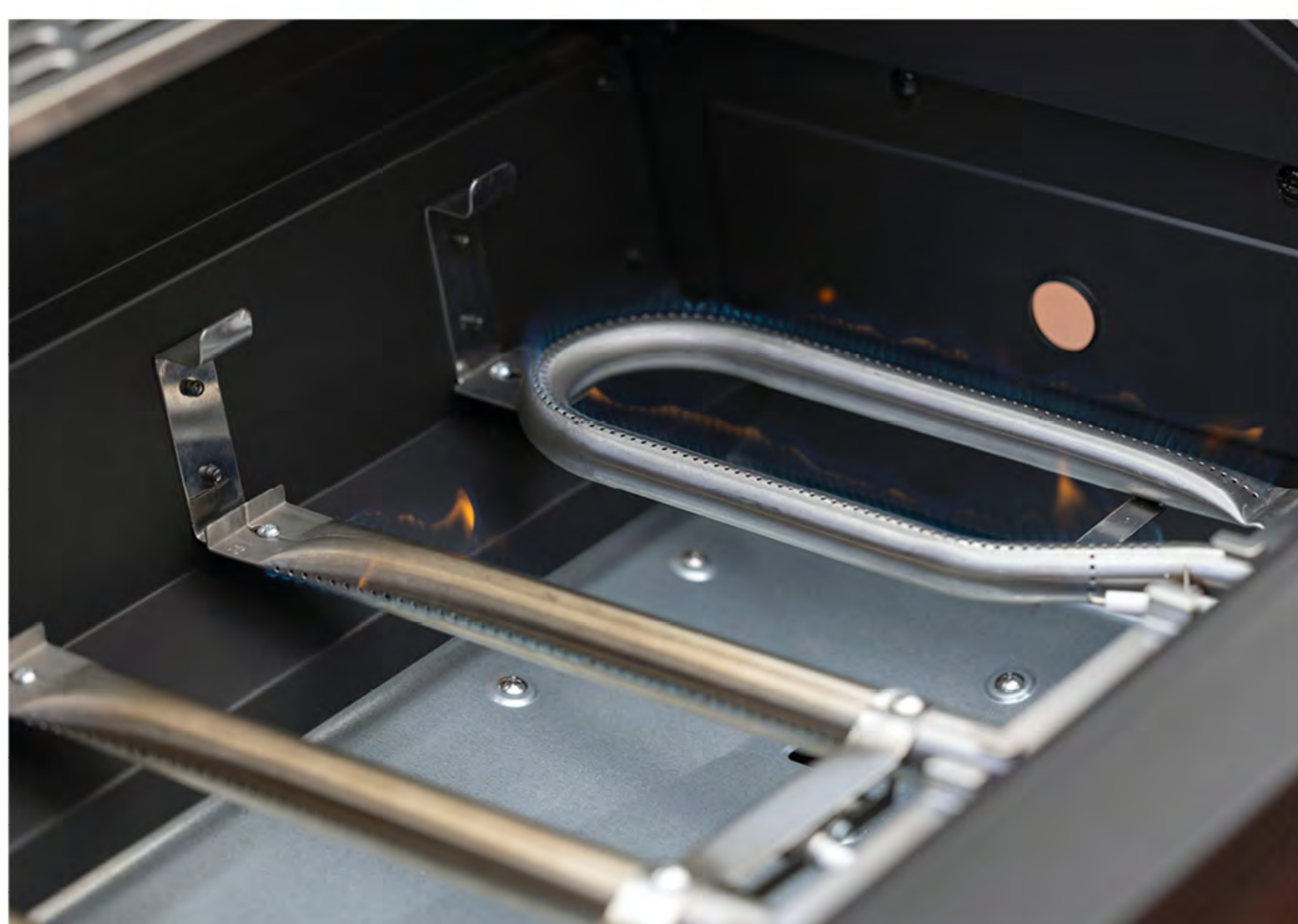

Grilování

ZAHRADA



### Jehla na gril FZG 9031

- jehla na gril
- motor: 230 V, 5 V
- grilovací jehla: délka 80 cm
- hranatý profil o rozměrech 8 × 8 mm
- materiál: nerezová ocel
- rukojeť pro snadnou manipulaci
- 2× čtyřramenné vidlice z nerezové oceli na uchycení masa
- 2× chromový držák pro uchycení na gril a uchycení motoru
- vhodné pro modely: FZG 3005, 3006, 3010, 3011, 3013, 3018



### Obal na gril FZG 9050/FZG 9051 /FZG 9053



- nepromokavý materiál
- rozměry FZG 9050: 110 × 55 × 110 cm
- modely: FZG 1007, FZG 1008, FZG 3002, FZG 3102, FZG 3003, FZG 3010, FZG 1108
- rozměry FZG 9051: 130 × 62 × 115 cm
- pro modely: FZG 3005, FZG 3006, FZG 3011, FZG 3013, FZG 3018, FZG 3025, FZG 1014, FZG 3028
- rozměry FZG 9053: 163 × 60 × 120 cm
- pro modely: FZG 3020, FZG 3030, FZG 3035

### Zahradní gril na dřevěné uhlí FZG 1009



- velikost grilovací nádoby: ø 41,5 cm
- grilovací plocha: ø 41 cm
- výška grilovací plochy: 58 cm
- grilovací rošt: 41 × 0,5 cm
- chromované rošty

### Stolní gril na dřevěné uhlí FZG 1000/FZG 1000G



- velikost grilu: ø 35,5 cm
- grilovací plocha: ø 34 cm
- výška grilovací plochy: 22 cm
- chromovaný rošt

### Stolní gril na dřevěné uhlí FZG 1102G



- velikost grilovací nádoby: 36,5 cm
- grilovací plocha: ø 34 cm
- výška grilovací plochy: 28 cm
- chromovaný grilovací rošt

### Obal na gril FZG 9052



- rozměry: ø 80 × 75 cm
- nepromokavý materiál
- pro modely: FZG 1004, FZG 1013, FZG 1016, FZG 1017

### Cestovní gril na dřevěné uhlí FZG 1003



- grilovací nádoby: ø 26 cm, výška grilovací plochy: 12,5 cm
- velikost ohniště: ø 25 cm
- termo taška s rozměry: 29,5 × 18,5 cm na chlazené nápoje
- chromovaný rošt

### Zahradní gril na dřevěné uhlí FZG 1004



- velikost grilovací nádoby: ø 57 × 20 cm
- velikost grilovací plochy: ø 54,5 cm
- výška grilovací plochy: 68 cm
- chromovaný rošt

### Gril na dřevěné uhlí FZG 1016



- velikost grilovací nádoby: ø 57 cm
- výška grilovací plochy: 77 cm
- grilovací plocha: ø 53 cm
- pochromovaný grilovací rošt
- nohy z nerezové oceli, gumová kolečka, teploměr

### Zahradní gril na dřevěné uhlí FZG 1014



- velikost grilovací nádoby: 126 × 62 × 90 cm
- grilovací plocha: ø 54 cm
- výška grilovací plochy: 77 cm
- grilovací rošt, ohřívací rošt
- pochromované grilovací rošty
- odkládací pulty
- teploměr

## Gril na dřevěné uhlí FZG 1017

- gril na dřevěné uhlí
- velikost grilovací nádoby: ø 57 cm
- grilovací plocha: ø 50,5 cm
- grilovací výška: 3 možnosti nastavení: 74, 75,5 nebo 77 cm
- grilovací rošt: litina; chrom
- rošt s vnitřním mini kruhem z litiny o průměru 29 cm
- teploměr
- kryt s madlem
- gumová kolečka pro lepší manipulaci
- 2 odnímatelné rukojeti pro manipulaci s rošty
- praktický držák na odložení víka při otevření



## Zahradní gril na dřevěné uhlí FZG 1007



- velikost grilu: 76 × 42 cm
- velikost ohniště: 71 × 38 cm
- výška grilovací plochy: 78 cm
- velikost roštu: 72 × 42 × 0,4 cm
- velikost ohřívacího roštu: 68 × 20 × 0,4 cm
- chromovaný rošt
- teploměr

## Zahradní gril na dřevěné uhlí FZG 1008/1108



- velikost grilovací nádoby: 61 × 45,5 cm
- grilovací plocha: 55,6 × 41,5 cm
- výška grilovací plochy: 78 cm
- 2× grilovací rošt: 27,8 × 41,5 × 0,5 cm
- ohřívací rošt: 53,5 × 24 cm
- pochromované grilovací rošty
- teploměr



## Gril 3 v 1 FZG 1019

- gril na dřevěné uhlí s udírnou 3 v 1
- celkové rozměry: 57 × 57 × 77 cm
- grilovací výška: 77 cm
- průměr gril. plochy: 57 cm
- ohřívací rošt: ø 28 cm v hlavní části
- planchovací deska z nerez oceli
- pochromovaný grilovací rošt
- zásobník na popel s průduchy pro cirkulaci vzduchu
- boční madla pro snadnější manipulaci, lze použít na odkládání gril. nářadí
- možné použít dřevo či dřevěné uhlí
- ve spodní části prostor pro zásobu dřeva/uhlí

## Gril na dřevěné uhlí s udírnou FZG 1018

- gril na dřevěné uhlí s udírnou 2 v 1
- celkové rozměry: 138 × 58 × 118 cm
- výška grilovací plochy: 80 cm
- grilovací plocha: 66 × 42 cm (hlavní část)
- grilovací plocha v udírně: 36 × 31 cm
- ohřívací rošt: 67 × 20 cm – hlavní část
- pochromované grilovací rošty
- boční ventilační otvory umožňují volné proudění vzduchu
- nastavitelná výška ohniště pro kontrolu žáru
- ohřívací rošt: 67 × 20 cm
- kolečka pro snadnější manipulaci
- teploměr





## Zahradní ohniště FZG 1020

- ohniště na dřevo: ø 54,5 cm
- výška roštu od země: 25 cm
- nátěr proti vysokým teplotám
- síťový poklop proti odlétání drobných uhlíků
- složitelné nohy pro úsporné skladování
- obal pro manipulaci a skladování



## Zahradní ohniště FZG 1025

- velikost ohniště: ø 74 cm
- výška roštu od země: 40 cm
- chromový rošt
- odolný nátěr proti vysokým teplotám
- stabilní stojan
- síťový poklop proti odlétání drobných uhlíků
- ohniště na dřevěné uhlí nebo brikety



## Zahradní ohniště FZG 1030 W/G

- velikost ohniště: ø 60 cm
- výška roštu od země: 25 cm
- chromový rošt: ø 43 cm
- tělo ohniště vyrobeno z páleného kamene MGO
- síťový poklop proti odlétání drobných uhlíků
- ohniště na dřevěné uhlí nebo brikety



### Grilovací stůl, skládací **NOVINKA** FZG 2100



- rozměry:  
74 × 51 × 82 cm (rozložený)  
82 × 51 × 15 cm (složený)
- plocha pracovní desky: 70 × 50 cm
- 2 háčky pro zavěšení nářadí
- 2× police odkládacího prostoru, skládací
- 4 ks kolečko s brzdou

### Sada náčiní na grilování 3 ks FZG 9555



- grilovací vidlička s bambusovým madlem
- grilovací lopatka s bambusovým madlem
- grilovací kleště s bambusovým madlem
- délka: 39 cm
- hliníkový kufřík, imitace bambus dekor
- rozměry kufříku: 43 × 13 × 6,5 cm

### Sada grilovacího náčiní FZG 9014



- sada náčiní na grilování – 3 ks
- grilovací vidlička, lopatka, kleště
- délka: 35 cm
- hliníkový kufřík
- rozměry kufříku: 37 × 10 × 8 cm

### Sada grilovacího náčiní FZG 9016



- 5 ks grilovacího náčiní
- lopatka, vidlička, nůž, kleště, štětka
- nerez

### Sada grilovacího náčiní FZG 9018



- 3 ks grilovacího náčiní
- vidlička, obracečka, kleště
- délka: 38,5–39,5 cm
- bambusové rukojeti
- nerez

### Sada grilovacího náčiní FZG 9017



- 3 ks grilovacího náčiní
- lopatka, vidlička, kleště
- gumové rukojeti, nerez
- délka: 43,5–46 cm

### Sada grilovacího náčiní FZG 9015



- 4 ks grilovacího náčiní
- lopatka, vidlička, kleště, štětka
- plastové rukojeti, nerez
- délka: 40–42 cm

### Podpalovač dřevěného uhlí FZG 9000 U



- rozměry: 19,5 × 30,5 cm
- topná mřížka
- bezpečnostní boční rukojeť

### Udicí box FZG 9025



- vyrobeno z nerezové oceli

### Kartáč na čištění grilu FZG 9013



- délka: 30 cm
- ocelový kartáč oválný

### Kartáč na čištění grilu FZG 9003



- délka: 36 cm
- 3 v 1
- škrabka, ocelový kartáč, brusná houbička

### Kartáč na čištění grilu FZG 9012



- délka: 21 cm
- drátěné štětiny a škrabka
- madlo dobře padne do ruky
- očko pro zavěšení

# VYBAVENÍ DÍLNY

Akumulátorové nářadí vás osvobodí od starostí o délku prodlužovacího kabelu a dostupnost zásuvky. Můžete pracovat i na těžko přístupných místech nebo úplně venku. Ale tam, kde je k zásuvce dobrý přístup, si pro vyšší výkon, neklesající sílu a neomezenou výdrž kutilové často vybírají i elektrické modely. Volbou nářadí **FIELDMANN** si pořizujete kvalitní a funkční výrobky. Spojuje je spolehlivost, bezpečnost i snadné ovládání. Sílu strojů optimálně doplní sady šroubováků nebo klíčů.

# AKUMULÁTOROVÉ NÁŘADÍ

Ruční nářadí AKU

DÍLNA



## AKU vrtačka s nářadím FDV 10205-51AR

- sada nářadí s 12V vrtačkou, 51 ks
- vrtačka: 12 V/2× 1 300 mAh
- vrták do dřeva: 16–22 mm
- vrták do kovu: 2–3–4–5–6–7 mm
- vrták do zdi: 4–5–6–8 mm
- šroubovák hodinářský: 50 mm – (-)2,5 mm, PH00
- šroubovák: (-) 5× 100 mm
- šroubovák na hroty: 1/4"× 100 mm
- hroty: 25 mm – (-) 4–6 mm, PH1–2–3, PZ1–2, HEX 4–5 mm, adapter 1/4"
- držák hrotu: 60 mm
- hlavice: 5–6–7–8–9–10–11–12–13 mm
- nůž ulamovací: 18 mm
- zkoušečka: 100–250 V
- kleště: 125 mm – kombinační, štípací
- klíč nastavitelný: 150 mm
- inbus: HEX 1,5–2–2,5–3–4–5–6–8 mm
- metr: 3 m × 16 mm



Díky moderním Li-Ion akumulátorům i výkonným motorům mají akumulátorové šroubováky a vrtačky FIELDMANN dostatek energie a síly na šroubování, případně i vrtání.

### AKU šroubovák FDS 10103-A/104-A



- 3,6 V/800 mAh Li-Ion baterie
- volnoběžné otáčky: 280 ot./min.
- přepínač směru otáček
- doba nabíjení: 1 h
- LED osvětlení
- nízká hmotnost: 0,16 kg



### AKU modelářská bruska FDMB 200170-A



70 ks

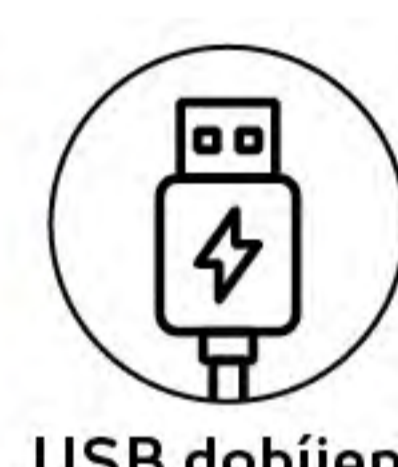

USB dobíjení

### AKU šroubovák FDS 10155-A

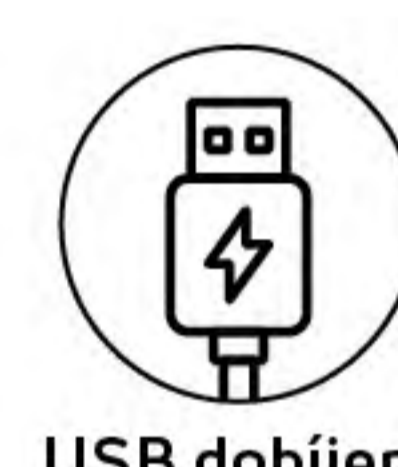

USB dobíjení



90° otočná rukojeť



USB Type C

### AKU šroubovák FDS 10105-A



- nabíjecí proud 1300 mA
- maximální moment 6 Nm
- velikost bitu 1/4 palce
- typ akumulátoru Li-Ion
- výkon 1 300 mAh



- Li-Ion 7,2 V/1 300 mAh
- 5 rychlostí: 5 000–2 500 ot./min.
- doba nabíjení: 60 min
- LED pracovní světlo
- měkčená rukojeť
- součást balení: 70 ks příslušenství

- 3,6 V/1 300 mAh Li-Ion baterie
- volnoběžné otáčky: 230 ot./min.
- krouticí moment: 3,5 Nm
- stupně krouticích momentů: 6 + 1
- LED světlo + svítílna
- 90° otočná rukojeť
- součást balení:
  - 8 1/4 hlavice, 32 ks bitů
  - 2 vrtáky
  - 1 magnetický držák bitů
  - 1 spojovací hřídel
  - 1 adaptér hlavice

**AKU vrtačka  
FDV 10201-A/02-A**



- Li-Ion 12 V/1 300 mAh
- 2 rychlosti: 0–400/0–1 350 ot./min.
- kroucí moment 25 Nm
- 17 stupňů kroucích momentů a 1 stupeň pro vrtání
- 3stupňová LED indikace nabití baterie
- LED osvětlení
- doba nabíjení 3–5 h
- rych. sklíčidlo, max. průměr vrtání 10 mm
- hmotnost: 1,05 kg

**AKU vrtačka  
FDV 10250-A/49-A**



- Li-Ion 12 V/1 500 mAh
- 2 rychlosti: 0–350/0–1 400 ot./min.
- točivý moment: 20 + 1
- 10mm rychloupínací sklíčidlo
- LED osvětlení
- hmotnost: 1 kg

**AKU vrtačka  
FDV 10252-A/53-A**



- Li-Ion 12 V/1 300 mAh
- 2 rychlosti: 0–350/0–1350 ot./min.
- točivý moment: 22 + 1
- 10mm rychloupínací sklíčidlo
- LED osvětlení
- součást balení:**
  - 6 vrtáků, 6 bitů
  - 1 nástavec bitů
  - náhradní baterie ZDARMA**

**AKU vrtačka  
FDV 10301-A**



- Li-Ion 14,4 V/1 500 mAh
- 2 rychlosti: 0–400/0–1400 ot./min.
- kroucí moment: 30 Nm
- točivý moment: 18 + 1 + 1
- LED osvětlení
- maximální průměr vrtání: 10 mm
- hmotnost: 1,2 kg

**AKU vrtačka  
FDV 10345-A**



- Li-Ion 14,4 V/1 300 mAh
- volnoběžné ot.: 0–400/0–1500 ot./min.
- stupně kroucích momentů: 15 + 1 stupeň pro vrtání
- kroucí moment 30 Nm
- max. průměr vrtání: 10 mm
- rychloupínací sklíčidlo
- LED osvětlení
- USB port – funkce power banky
- 3stupňová LED ind. nabití baterie
- hmotnost: 1,3 kg

**AKU vrtačka  
FDV 10350-A**



- Li-Ion akumulátorová vrtačka 14,4 V
- kapacita baterie: 2 000 mAh
- rychlost bez zatížení: 0–350/0–1 400 ot./min.
- LED pracovní světlo
- doba rychlého nabíjení 1,5 h
- spínač s proměnnou rychlostí s rychlým zastavením
- kovové bezklíčové sklíčidlo: 0,8–10 mm
- 13 ks příslušenství

**AKU vrtačka  
FDV 10352-55AR**



- Li-Ion 14,4 V/2 000 mAh
- 2 rychlosti: 0–400/0–1 400 ot./min.
- kroucí moment 35 Nm
- točivý moment: 18 + 1 + 1
- příklep**
- 13mm rych. sklíčidlo s brzdou
- LED osvětlení
- doba nabíjení 1–1,5 h**
- součást balení:**
  - 9 vrtáků do zdiva
  - 30 bitů 25 mm
  - 3 bitů 75 mm
  - 1 nástavec na bity
  - 1 šroubovák
  - 4 nástrčné hlavice

**AKU šroubovák  
FDS 10102-A  
FDS 10112-A**



- 3,6 V/1 300 mAh Li-Ion baterie
- hlavice se 6 bity upevněnými individuálně na otočných ramenech
- otočná rukojeť – 2 polohy
- přepínač směru otáček (od/šroubování), LED osvětlení
- doba nabíjení: 3–5 h
- LED indikace nabití baterie
- hmotnost: 0,49 kg



90° otočná rukojeť

USB dobíjení

**AKU šroubovák  
FDS 10100-A**

- napětí: 3,6 V
- kapacita baterie: 1500 mAh
- rychlost naprázdno: 230 ot./min.
- LED pracovní světlo
- 15 ks příslušenství
- nabíječka USB kabel typ C
- ergon. rukojeť



**AKU šroubovák  
FDS 10101-A**

- 3,6 V/1 300 mAh Li-Ion baterie
- otočná rukojeť – 2 polohy
- přepínač směru otáček
- stupně kroucích momentů
- LED osvětlení
- LED indikace nabití baterie
- doba dobíjení 3–5 h
- hmotnost 0,49 kg



str. 4-7  
V nabídce též AKU vrtačky **20V Li-Ion FASTPOWER**

# ELEKTRICKÉ RUČNÍ NÁŘADÍ

Elektrické ruční nářadí

DÍLNA

Snad v žádné domácí dílně nemůže chybět elektrické ruční nářadí. Představuje ideálního pomocníka pro práce, které vyžadují vyšší výkon a nejsou hotové hned. Elektrické nářadí totiž zvládne i těžší a dlouhou, nepřetržitou práci, aniž by mu došla síla nebo energie.

Plánujete-li tedy pracovat na místech s dobrým přístupem k elektrické zásuvce, je pro vás elektrické nářadí **FIELDMANN** ideální volbou. Elektrické nářadí **FIELDMANN** pokrývá svými funkcemi potřeby hobby uživatelů, ať už při kutění v dílně, nebo při opravách v domácnosti, případně na stavbě. Přináší široký sortiment elektrických pomocníků, jako jsou vrtačky, rotační kladiva, brusky, pily nebo multifunkční nářadí. Modelářské brusky a tavné pistole mají i široké kreativní využití. Mezi plusy elektrického nářadí **FIELDMANN** patří velmi dobrý poměr ceny a výkonu a snadná ovladatelnost.

Příklepová vrtačka  
**FDV 200501-E**



- napětí: 230 V/50 Hz
- příkon: 500 W
- rychloupínací skličidlo do 13 mm
- rychlost bez zatížení: 0–3 000 ot./min.
- vrtání nebo příklepové vrtání
- regulace rychlosti otáček
- boční ergonomická rukojeť
- komfortní ovládací spínače

Příklepová vrtačka  
**FDV 200502-E**



- napětí: 230V/50Hz
- příkon: 500 W
- rychloupínací skličidlo do 13 mm
- otáčky motoru bez zatížení 0–3 000 ot./min.
- vrtání nebo příklepové vrtání
- boční ergonomická rukojeť
- komfortní ovládací spínače

NOVINKA

Příklepová vrtačka  
**FDV 200751-E**



- napětí: 230 V/50 Hz
- výkon: 750 W
- rychlost bez zatížení: 0–2 800 ot./min.
- velikost skličidla: 13 mm
- bezklíčové skličidlo
- možnost vrtání a nárazového vrtání
- možnost regulace rychlosti
- boční rukojeť a hloubkový doraz



praktický kufřík  
součástí balení

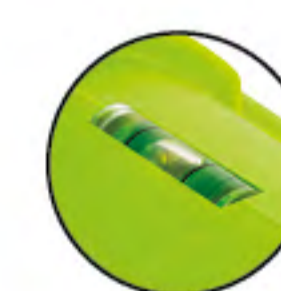

vodováha

**Příklepová vrtačka  
FDV 200711-E**



 **kovové sklíčidlo**

- napětí: 230 V/50 Hz
- výkon: 710 W
- rychlost bez zatížení: 0–2 800 ot./min.
- velikost sklíčidla: 13 mm
- možnost vrtání a příklepového vrtání
- možnost regulace rychlosti
- boční rukojeť a hloubkový doraz



**Příklepová vrtačka  
FDV 201205-E**



 **praktický kufřík součástí balení**

- napětí: 230 V/50 Hz
- příkon: 1 200 W
- velikost sklíčidla: 13 mm
- dvourychl. spojka: 0–1 100, 0–3 000 ot./min.
- spojka uložená v kovu (dlouhá životnost)
- vrtání nebo příklepové vrtání
- regulace rychlosti otáček
- boční ergonomická rukojeť
- komfortní ovládací spínače

**Rotační kladivo  
FDV 201502-E**



   
pneumatický příklep



 **praktický kufřík součástí balení**

- napětí: 220 V/50 Hz
- příkon: 1 500 W
- rychlost bez zatížení: 0–880 ot./min.
- síla úderu: 0–4 250 úderů/min., 5,5 J
- max. vrtání: do betonu – 32 mm, do kovu – 13 mm, do dřeva – 40 mm
- rychlost bez zatížení: 0–850 ot./min.
- 3 vrtáky a 2 majzlíky
- **SDS-PLUS**
- hmotnost: 4,9 kg

**Rotační kladivo  
FDV 210850-E**

   
pneumatický příklep



 **praktický kufřík součástí balení**

- napětí: 230 V/50 Hz
- příkon: 850 W
- otáčky naprázdno: 0–1 300 ot./min.
- **SDS-PLUS**
- síla úderu: 0–5 300 úderů/min./2,9 J
- hmotnost: 2,8 kg

   
pneumatický příklep



**Bourací kladivo  
FDBK 201301-E**

 **praktický kufřík součástí balení**

- napětí: 230 V/50 Hz
- příkon: 1 300 W
- **SDS-Max**
- síla úderu: 0–3 600 úderů/min./15 J
- 1 jednobodový majzlík 18 × 320 mm
- 1 plochý majzlík 18 × 320 mm



 **praktický kufřík součástí balení**

   
pneumatický příklep

**Nejprodávanější  
z našeho sortimentu!**

**SDS vrtačka/vrtací kladivo  
FDV 211050-E**

- napětí: 230 V/50 Hz
- příkon: 1 050 W
- rychlost bez zatížení: 0–1 050 ot./min.
- síla úderu: 0–5 200 úderů/min., 2,8 J
- max. vrtání: do betonu – 26 mm, do kovu – 13 mm, do dřeva – 42 mm
- rychlost bez zatížení: 0–850 ot./min.
- 3 ks vrtáků a 2 ks majzlíků
- 1 sklíčidlo
- **SDS-PLUS**

**DOPORUČUJEME  
SADU PILOVÝCH  
LISTŮ 9 KS  
FDPO 9001**



### Šavlová pila FDPO 200711-E

- napětí: 230 V/50 Hz, příkon: 710 W
- max hloubka řezu: 115 mm
- otáčky motoru bez zatížení 2 800 ot./min.
- ergonomická rukojeť
- měděné vinutí motoru

**obsah balení:** 2 pilové listy (dřevo + kov)



90° otočná rukojeť



### Šavlová pila FDPO 201050-E

- napětí: 230 V/50 Hz, příkon: 1 050 W
- max hloubka řezu: 115 mm
- otáčky motoru bez zatížení 1 000–3 000 ot./min.
- dřevo: hloubka řezu 115 mm
- železo: hloubka řezu 8 mm
- kovová trubka: hloubka řezu 60 mm
- otočná rukojeť

**obsah balení:** 2 pilové listy (dřevo + kov)



**NOVINKA**



### Pokosová pila FDPP 201450-E

- napětí: 230 V, 50 Hz
- příkon: 1 450 W s1
- rychlost bez zatížení: 0–5000 ot./min.
- hmotnost: 8,5 kg
- kapacita řezu:
- pokos: – 45° -až +45°
- sklon: 0° až 45° (vlevo)
- kotouč: ø 210 mm, otvor ø 30 mm, 24 zubů
- maximální rychlost: 7 000 ot./min.
- materiál: dřevo



### Kotoučová pila FDK 200802-E



- napětí: 230 V/50 Hz
- příkon: 800 W
- otáčky motoru bez zatížení: 4 500 ot./min.
- boční ergonomická rukojeť
- průměr kotouče: 140 mm
- měděné vinutí motoru

**součást balení:** pravouhý držák vzdálenosti řezu, řezací kotouč

### Kotoučová pila FDK 201202-E



- napětí: 230 V/50 Hz
- příkon: 1 200 W
- otáčky motoru bez zatížení: 0–5 000 ot./min.
- boční ergonomická rukojeť
- průměr kotouče: 185 mm
- s měkkou ergonomickou rukojetí

**součást balení:** pravouhý držák vzdálenosti řezu, řezací kotouč (185 mm)

### Kotoučová pila FDK 201302-E



- napětí: 230 V/50 Hz
- příkon: 1 300 W
- otáčky motoru bez zatížení 4 500 ot./min.
- boční ergonomická rukojeť
- průměr kotouče: 185 mm
- robustní hliníkové tělo
- AC laser pro přesnější řezání

**součást balení:** pravouhý držák vzdálenosti řezu, řezací kotouč

Ponorná pila  
**FDEP 200705-E**



praktický kufřík  
součástí balení

- síťové napětí: AC 230V/50 Hz
- příkon: 705 W
- rychlost bez zatížení: 4 500 ot./min.
- průměr čepele: 89 mm
- max. hloubka řezu: 28,5 mm
- praktická stupnice (0–28 mm)
- **součást balení:** 3× pilový kotouč + příslušenství (šestihránný klíč, prachová trubka + vodítko okraje)

Úhlová bruska  
**FDB 202201-E**



- napětí: 230 V/50 Hz
- příkon: 2 200 W
- otáčky motoru bez zatížení: 6 000 ot./min.
- boční rukojeť nastavitelná do tří poloh
- **průměr kotouče: 230 mm**
- měděné vinutí motoru

Úhlová bruska  
**FDB 200901-E**



- napětí: 230 V/50 Hz
- příkon: 900 W
- rychlost bez zatížení: 11 000 ot./min.
- **průměr kotouče: 125 mm**
- boční rukojeť a klíč
- měděné vinutí motoru

Úhlová bruska  
**FDB 201201-E**



praktický kufřík  
součástí balení

- napětí: 230 V/50 Hz
- příkon: 1 200 W
- otáčky motoru bez zatížení: 12 000 ot./min.
- boční ergonomická rukojeť nastavitelná do 3 poloh
- **průměr kotouče: 125 mm**
- měděné vinutí motoru
- brusný kotouč součástí balení

Úhlová bruska  
**FDB 201401-E**



- napětí: 230 V/50 Hz
- příkon: 1 400 W
- rychlost bez zatížení: 4 000–8 600 ot./min.
- **průměr kotouče: 150 mm**
- boční rukojeť a klíč
- měděné vinutí motoru

Přímočará pila  
**FDP 200451-E**



- napětí: 230 V/50 Hz
- příkon: 450 W
- max. hloubka řezu: 55–60 mm
- otáčky motoru bez zatížení: 0–3 000 ot./min.
- ergonomická rukojeť
- měděné vinutí motoru
- **součást balení:** 1 ks pilového listu

Přímočará pila  
**FDP 200712-E**



- napětí: 230 V/50 Hz
- příkon: 710 W
- max. hloubka řezu: 80 mm
- otáčky motoru bez zatížení: 800–3 000 ot./min.
- ergonomická rukojeť, měděné vinutí motoru
- **součást balení:** pravouhlý držák vzdálenosti řezu, 2 pilové listy, kufřík

Přímočará pila  
**FDP 200805-E**



praktický kufřík  
součástí balení

- napětí: 230 V/50 Hz
- příkon: 800 W
- max hloubka řezu: 80–100 mm
- otáčky motoru bez zatížení: 2 800 ot./min.
- ergonomická rukojeť
- AC laser + LED světlo
- **součást balení:** pravouhlý držák vzdálenosti řezu, 2 pilové listy, kufřík

### Multifunkční nářadí FDB 200301-E



praktický kufřík  
součástí balení



možno rozšířit o 40 ks  
příslušenství FDB 9002



- napětí: 230 V/50 Hz
- příkon: 300 W
- otáčky naprázdno: 10 000–18 500 ot./min.
- proměnné otáčky
- řezání, broušení, seškrabování atd.

obsah balení:

- 11 ks příslušenství, kufřík



### Multifunkční nářadí FDB 200352-E



praktický kufřík  
součástí balení



- napětí: 230 V/50 Hz
- příkon: 350 W
- otáčky naprázdno: 10 000–22 000 ot./min.
- proměnné otáčky
- řezání, broušení, seškrabování atd.

obsah balení:

- 15 ks příslušenství, kufřík

### Modelářská bruska FDMB 200171-E

210 ks



- napětí: 220 V/50 Hz
- příkon: 170 W
- rychlost bez zatížení: 10 000–35 000 ot./min.
- velikost sklíčidla: 0,8–3,2 mm
- 210 ks příslušenství
- měděné vinutí motoru

### Modelářská bruska FDMB 200160-E/200161-E

40 ks



- napětí 230 V/50 Hz, výkon: 170 W
- otáčky naprázdno: 10 000–36 000 ot./min.
- velikost sklíčidla: 1,6–3,2 mm
- včetně 40 ks příslušenství

### Modelářská bruska FDMB 200172-E

440 ks



- napětí: 230 V/50 Hz, příkon: 170 W
- rychlost bez zatížení: 10 000–35 000/min.
- velikost sklíčidla: 1,6–3,2 mm
- 440 ks příslušenství
- plastový kufřík na přepravu
- měděné vinutí motoru

Vibrační bruska  
**FDB 2004-E**



- napětí: 230 V/50 Hz
- výkon: 150 W
- rychlost bez zatížení: 11 000 ot./min.
- brusná plocha: 198 × 90 mm
- měděné vinutí motoru
- ergonomická rukojeť



Vibrační bruska  
**FDB 200131-E**



- napětí: 230 V/50 Hz
- výkon: 130 W
- rychlost bez zatížení: 13 000 ot./min.
- brusná plocha: 140 × 140 × 80 mm
- měděné vinutí motoru

Vibrační bruska  
**FDB 200221-E**

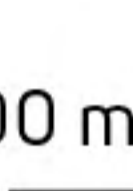

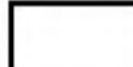
- napětí: 230 V/50 Hz
- výkon: 200 W
- rychlost bez zatížení: 7 000–12 000 ot./min.
- regulace výkonu (1-5)
- 3 výměnné desky:
- 122 mm 
- 150 × 150 × 100 mm 
- 184 × 92 mm 



praktický kufřík  
součástí balení

Elektrický hoblík  
**FDH 200801-E**



- napětí: 230 V/50 Hz
- příkon: 800 W
- otáčky motoru bez zatížení: 0–17 000 ot./min.
- šířka záběru: 82 mm
- hloubka třísky: 0–2 mm
- falcovací hloubka: 0–6 mm
- masivní hliníková základna

Rotační bruska  
**FDEB 200451-E**



- napětí: 220 V/ 50 Hz
- příkon: 450 W
- rychlost bez zatížení: 6 000–13 000 ot./min.
- velikost brusné plochy: 125 mm
- měděné vinutí motoru

Pásová bruska  
**FDBP 200901-E**



- napětí: 230 V/50 Hz
- příkon: 900 W
- brusná rychlost: 200–380 m<sup>3</sup>/min.
- rozměr pásu: 76 × 533 mm
- měděné vinutí motoru



### Horkovzdušná pistole FDHP 202001-E



praktický kufřík  
součástí balení



- napětí: 230 V/50 Hz
- příkon: 2 000 W
- nastavení teploty:  
I. 50–450 °C, II. 60–600 °C
- proudění vzduchu:  
I. 250 l/min., II. 500 l/min.
- možnost postupné regulace teploty
- ergonomické měkčené madlo

obsah balení:

- plastový kufřík
- 5× nástavec



5 ks

příslušenství

### Horkovzdušná pistole FDHP 202000-E



- napětí: 230 V/50 Hz
- příkon: 2 000 W
- nastavení teploty:  
I. 350 °C, II. 600 °C
- proudění vzduchu:  
I. 300 l/min., II. 500 l/min.

obsah balení:  
5× nástavec



5 ks

příslušenství

### Horkovzdušná pistole FDHP 202002-E



- napětí 220 V/50 Hz
- příkon 2 000 W
- nastavení teploty:  
I: 50–450 °C  
II.: 60–600 °C
- proudění vzduchu:  
I. 250 l/min.  
II. 500 l/min.



Digitální  
displej

### Stříkáč pistole FDSP 200651-E



- napětí: 230 V/50 Hz
- příkon: 650 W
- rozprašovací výkon: 105 W
- objem nádoby: 800 ml
- délka flexibilní hadice: 1,3 m

### Stříkáč pistole FDSP 200652-E



- napětí: 230 V/50 Hz
- příkon: 650 W
- objem nádoby: 800 ml
- délka flexibilní hadice: 1,5 m
- motor: měď
- max. viskozita: 35 din-s



mokrě i suché  
broušení

### Stolní bruska FDSB 200251-E

- napětí: 230 V/50 Hz
- příkon: 250 W
- otáčky motoru bez zatížení: 2 960 ot./min.
- 2 brusné kotouče: 150/200 mm
- stabilní pevná konstrukce

Tavná pistole  
**FDTP 2102-E**

11mm



- napětí/frekvence: 230 V/50 Hz
- příkon: 100 W
- průměr lepicí tyčinky: 11 mm
- schopnost tání: 9–16 g
- doba přehřátí: 3–5 min.

Tavná pistole  
**FDTP 2100-E**

11mm



- napětí/frekvence: 230 V/50 Hz
- příkon: 100 W
- průměr lepicí tyčinky: 11 mm
- schopnost tání: 9–16 g
- doba přehřátí: 3–5 min.

Tavná pistole  
**FDTP 2020-E**

7mm



- napětí/frekvence: 230 V/50 Hz
- příkon: 20 W
- průměr lepicí tyčinky: 7 mm
- schopnost tání: 3–6 g
- doba přehřátí: 3–5 min.

Tavná pistole  
**FDTP 2022-E**

7mm



- napětí/frekvence: 230 V/50 Hz
- příkon: 20 W
- průměr lepicí tyčinky: 7 mm
- schopnost tání: 3–6 g
- doba přehřátí: 3–5 min.

Elektrické ruční nářadí

DÍLNA



AKU Tavná pistole  
**FDTP 2204-A/2205-A**

- Li-Ion 4 V/1 500 mAh
- průměr lepicí tyčinky: 7 mm
- doba přehřátí: pouze 90 sekund
- lepicí aktivita: 1,5 g/min.
- teplota lepení: 170 °C
- doba nabíjení: 2-3 hodiny



7mm



USB dobíjení

Tavné tyčinky  
**FDTP 9100**

11mm



- tavné tyčinky transparentní
- průměr: 11 mm
- pro FDTP 2100-E / 2102-E

Tavné tyčinky  
**FDTP 9101**

11mm



- tavné tyčinky barevné
- průměr: 11 mm
- pro FDTP 2100-E / 2102-E

Tavné tyčinky  
**FDTP 9020**

7mm



- tavné tyčinky transparentní
- průměr: 7 mm
- pro FDTP 2020-E / 2204-A

Tavné tyčinky  
**FDTP 9021**

7mm

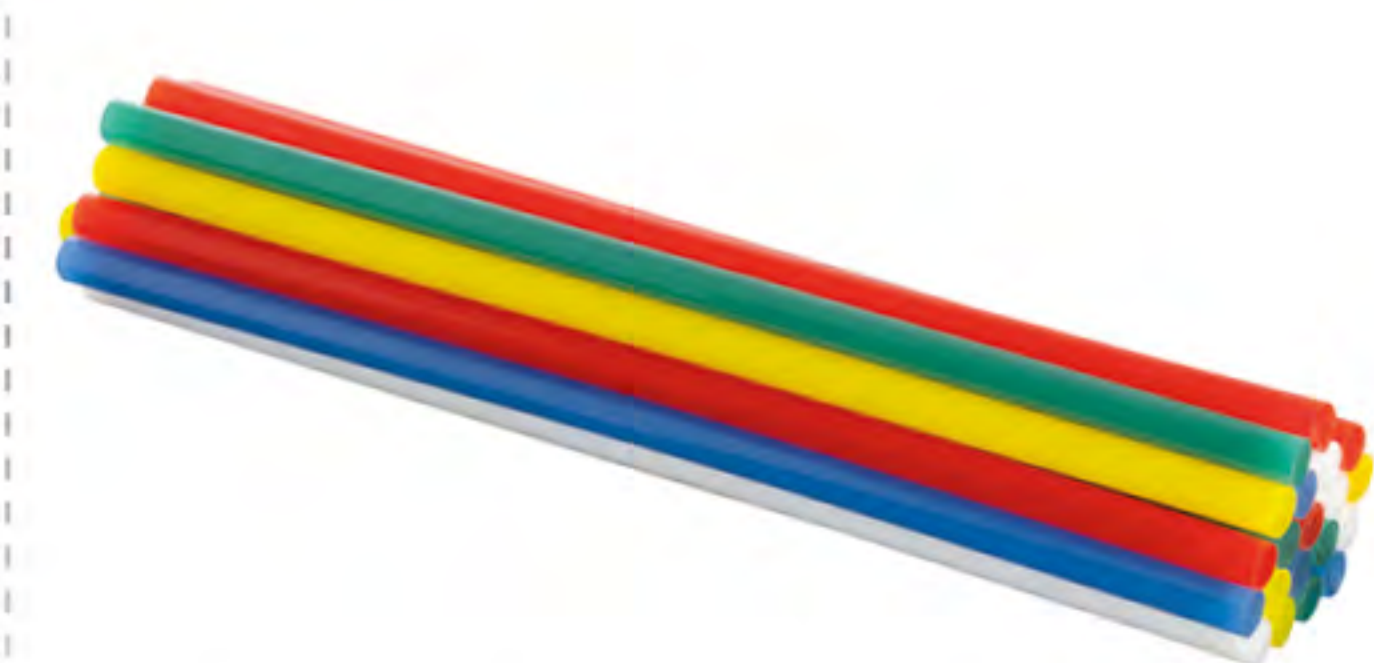

- tavné tyčinky barevné
- průměr: 7 mm
- pro FDTP 2020-E / 2204-A

# STAVEBNÍ TECHNIKA

Elektrické míchadlo  
**FDRM 201601-E**



MOŽNO  
DOKOUPIT  
METLU  
FDRM 901601



- napětí: 230 V/50 Hz
- příkon: 1 600 W
- otáčky motoru bez zatížení I: 0–660 ot./min.  
II: 0–900 ot./min.
- spojovací závit: M 14
- rozměry metly: 140 × 590 mm

Elektrické míchadlo  
**FDRM 202051-E**



- napětí: 230 V/50 Hz
- příkon: 2 050 W
- rychlost bez zatížení: I: 0–460 ot./min.,  
II: 0–820 ot./min.
- hladina akustického tlaku: 92 dB (a)
- úroveň vibrací na ruku a pažici 3 157 m/s
- hladina akustického výkonu 103 db (a)
- izolační třída: II, hmotnost: 3,4 kg
- velikost pádla: 140 × 590 mm

Zemní vrták benzínový  
**FZPV 5005-B**



- dvoutaktní motor 52 cm<sup>3</sup>/1,45 kW
- otáčky: max. 7500
- otáčky šneku: 0–170 ot./min
- palivová nádrž: 1,2 l
- hmotnost: 12,5 kg

Stavba

DÍLNA

Stavební elektrocentrála  
**FZI 2300-B**



- objem nádrže: 15 l
- max. výkon: 2 400 W
- garant. výkon: 2 100 W
- přípojky: 2 × 230 V
- doba chodu: 12,5 h

Stavební elektrocentrála  
**FZI 3100-B**

**NOVINKA**



SKLOPNÁ TRANSPORTNÍ MADLA

KOLA Z ODOLNÉHO PLASTU

- objem nádrže: 13,5 l
- max. výkon: 3 150 W
- garant. výkon: 3 100 W
- přípojky: 2 × 230 V
- doba chodu: 9–10 h



V NABÍDCE TAKÉ VARIANTA:  
**FZI 2800-B/2,8 kW**



## Svářečka FDIS 20140-E



- napětí: 230 V/50 Hz
- skutečný výstupní proud: 20–140 A
- průměr elektrody: 1,6–3,2 mm
- nejmodernější technologie: IGBT (smart protection), ARC FORCE, HOT START, Anti-Stick, vstupní proud: 28 A
- maximální vstupní výkon: 6,1 kVA
- včetně uzemňovacího a svářecího kabelu

## Svářečka FDIS 20160-E

- napětí: 230 V/50 Hz
- skutečný výstupní proud: 20–160 A
- průměr elektrody: 1,6–4,0 mm
- nejmodernější technologie: IGBT (smart protection), ARC FORCE, HOT START, Anti-Stick, vstupní proud: 33 A
- maximální vstupní výkon: 7,2 kVA
- včetně uzemňovacího a svářecího kabelu



## Stavební míchačka FDSM 200120-E

- motor: elektrický 230 V/50 Hz
- příkon: 550 W
- hmotnost: 48 kg
- objem bubnu: 120 l



praktický kufřík  
součástí balení

## Pájecí pistole FDPP 2175-E

- příkon: 175 W
- napětí: 230 V/50 Hz
- praktický plastový kufřík
- včetně příslušenství (hroty, cívka a tavidlo)

# MĚŘICÍ TECHNIKA

Laserový měřič  
vzdáleností 30 m  
**FDFM 1030**



- rozsah měření: 0,2–30 m
- přesnost měření: +/- 0,2 mm
- las. typ třídy 2, 630–670 nm < 1 mW
- jednotky: m/ft
- typ baterií: alkalické AAA 2 ks
- funkce jednoho měření
- funkce více měření
- funkce pípnutí a podsvícení

Laserový měřič  
vzdáleností 40 m  
**FDFM 1040**

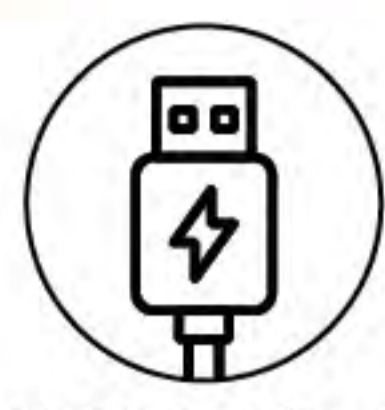

USB dobíjení



- rozsah měření: 0,2–40 m
- přesnost měření: +/- 0,2 mm
- las. typ třídy 2, 630–670 nm < 1 mW
- jednotky: m/ft
- typ baterií: Li-Ion, nabíjení pomocí USB kabelu, USB kabel součástí balení
- funkce více měření
- funkce pípnutí a podsvícení
- funkce měření oblých povrchů

Laserový měřič  
vzdáleností 50 m  
**FDFM 1050**



vodováha



- laserový dálkoměr
- rozsah měření: 0,05–50 m
- přesnost měření: +/- 1,5 mm
- více jednotek: m/ft
- jediné měření, kontinuální měření
- pípnutí/podsvícení/vodováha

Křížový laser  
**FDLK 1025**



- křížový laser
- rozsah měření: 25 m
- zelená barva laseru

Měřicí přístroje

DÍLNA

## Křížový laser + teleskopický tripod **FDLK 1025 + 9025**

- zelená barva laseru
- výkon laseru: 30 mW
- třída laseru: třída 2, výstupní výkon < 1 mW

**NOVINKA**

- vlnová délka laseru: 505 nm–520 nm
- pracovní dosah: 25 m
- rozsah automatické nivelace:  $\pm 4^\circ$
- doba samonivelace:  $\leq 4$  s
- horizontální/vertikální přesnost:  $\pm 1,5$  mm/7 m
- krytí: IP54 odolnost proti vodě/prachu
- rozměr montáže: 1/4"–20
- 4x AA baterie
- teleskopický tripod pro pohodlné měření
- nastavitelná výška: 62–160 cm



## Teleskopický tripod **FDLK 9025**

**NOVINKA**

- teleskopický tripod pro pohodlné měření
- nastavitelná výška: 62–60 cm
- kompatibilní s FDLK 1025



## Laserový měřič vzdálenosti se svinovacím metrem **FDFM 1045**

- materiál: ABS + TPR + manganová ocel s povrchovou úpravou
- baterie: 2x 1,5V baterie AAA
- rozsahy laserového měření: – 40 m
- rozlišení: +/- 2 mm; měřicí jednotka: m / in / ft
- typ laseru: 635 nm  $\leq 1$  mW
- pracovní rozsahy měřidla: 0–5 m
- minimální měřítka: 1 mm
- šířka pásky: 19 mm



# KEMPINK

Trávíte rádi čas na lodi, v kempu, nebo jinde, kde není přístup k elektrické síti? Anebo chcete být připraveni, kdyby vás od proudu odřízl silný vítr, sněhová bouře nebo jiná živelná událost? Přenosné elektrocentrály **FIELDMANN** udrží lednici, světlo, nebo třeba lékařské přístroje a další zařízení v chodu. Jsou také zdrojem elektřiny na stavbách, kde rozpořádají nářadí a rozsvítí zářivky.

Pro cestování karavanem, do kempu, na loď atp. lze doporučit benzínové generátory **FIELDMANN**. Jsou vybaveny invertorovou technologií, díky níž poskytují kvalitní a stabilní napětí. Můžete k nim proto bez obav připojit televizi, počítač a další citlivé přístroje. Díky kompaktnímu tvaru, masivnímu madlu a rozumné hmotnosti se snadno přenáší. Rámová stavební elektrocentrála **FIELDMANN** je silným strojem vhodným především na stavbu, ale třeba i na zahradu, kam není zavedena elektrina. Může být i záložním zdrojem energie pro domácnost.



Generátory

DÍLNA



## Benzínový generátor FZI 4010-Bi

- motor: OHV, 54 cm<sup>3</sup>
- maximální výkon: 1 000 W, stálý výkon 900 W
- invertorová technologie regulace el. výstupu
- výstupy: 1x ~230 V/50 Hz, 1x =12 V, 1x USB
- objem nádrže: 3 l
- provozní doba na nádrž: až 8,5 h
- hmotnost: 15 kg



## NOVINKA

## Benzínový generátor FZI 4012-Bi

- motor: OHV, 56 cm<sup>3</sup>
- maximální výkon: 1 100 W, stálý výkon 1 000 W
- invertorová technologie regulace el. výstupu
- výstupy: 1x ~230 V/50 Hz, 1x =12 V, 1x USB
- objem nádrže: 3 l
- provozní doba na nádrž: až 8,5 h
- hmotnost: 12 kg



## Benzínový generátor FZI 4020-Bi

- motor: OHV, 80 cm<sup>3</sup>
- maximální výkon: 1 800 W
- stálý výkon: 1 600 W
- invertorová technologie regulace el. výstupu
- výstupy: 1x ~230 V/50 Hz, 1x =12 V, 1x USB
- objem nádrže: 4,5 l
- provozní doba na nádrž: až 6 h
- hmotnost: 21 kg



## Benzínový generátor FZI 4018-Bi

- motor: OHV, 80 cm<sup>3</sup>
- maximální výkon: 1 800 W
- stálý výkon: 1 600 W
- invertorová technologie regulace el. výstupu
- výstupy: 1x ~230 V/50 Hz, 1x =12 V, 1x USB
- objem nádrže: 4,1 l
- provozní doba na nádrž: až 6 h
- hmotnost: 21 kg



## NOVINKA

## Benzínový generátor FZI 4032-Bi

- motor: OHV, 140 cm<sup>3</sup>
- maximální výkon: 3 200 W
- stálý výkon: 3 000 W
- invertorová technologie regulace el. výstupu
- výstupy: 1x ~230 V/50 Hz, 1x =12 V, 1x USB
- objem nádrže: 4,5 l
- provozní doba na nádrž: až 6,7 h
- hmotnost: 25 kg



## HLAVNÍ VÝHODY INVERTNÍCH ELEKTROCENTRÁL:

- » NÍZKÁ HMOTNOST
- » NÍZKÁ SPOTŘEBA
- » NÍZKÁ HLUČNOST
- » IDEÁLNÍ PRO ELEKTRONICKÉ ZAŘÍZENÍ (PC/TV)

Vysavač na mokré a suché vysávání

### FDU 2120-E

- napětí/kmitočet: 220–240 V/50/60 Hz
- příkon: 1 200 W
- pevný bavlněný filtr
- kovová nádoba: 20 l
- plastová hadice: 1,5 m
- hliníková teleskopická trubice
- podlahový nástavec
- zúžený nástavec

volitelné příslušenství:

- náhradní bavlněný filtr: FDU 901001



Vysavač na mokré a suché vysávání

### FDU 2003-E

- napětí/kmitočet: 230 V/50 Hz
- příkon: 1 400 W
- pevný bavlněný filtr
- kovová nádoba: 30 l
- plastová hadice: 1,5 m
- 2× plastová prodlužovací trubice 0,85 m
- podlahový nástavec
- zúžený nástavec

volitelné příslušenství:

- náhradní bavlněný filtr: FDU 9004



UNIVERZÁLNÍ VYSAVAČE,  
**VYSAVAČE NA POPEL**  
 A SUCHÉ VYSÁVÁNÍ

Vysavač na mokré a suché vysávání

### FDU 2004-E

- napětí/kmitočet: 230 V/50 Hz
  - příkon: 1 400 W
  - zásuvka na přídatné zařízení do 2 000 W
  - pevný bavlněný filtr
  - kovová nádoba: 30 l
  - plastová hadice: 2,5 m
  - hliníková prodlužovací trubice: 0,77 m
  - podlahová hubice (hladké vysávání, nebo s kartáčky)
  - podlahová hubice (kartáč + stěrka)
  - hubice na čalounění
  - zúžená hubice
  - kulatý kartáček
- volitelné příslušenství:**
- náhradní bavlněný filtr: FDU 9004



Vysavač na mokré a suché vysávání

### FDU 201432-E

- napětí/kmitočet: 230 V/50 Hz
  - příkon: 1 400 W, zásuvka na přídatné zařízení do 2 000 W
  - pevný bavlněný filtr,
  - kovová nádoba: 30 l
  - nastavitelná intenzita odfuku
  - funkce odklepávání prachu
  - zámek hadice, výpusť
  - plastová hadice: 2,5 m
  - hliníková prodlužovací trubice: 0,77 m
  - podlahová hubice (hladké vysávání, nebo s kartáčky)
  - podlahová hubice (kartáč + stěrka)
  - hubice na čalounění
  - zúžená hubice
  - kulatý kartáček
- volitelné příslušenství:**
- náhradní bavlněný filtr: FDU 901432
  - náhradní HEPA filtr: FDU 911432



Mokro-suché vysávání

DÍLNA

Velký úklid si zaslouží nejen byt, dílna, garáž, sklep, ale i okolí domu. Vysavač na mokro-suché vysávání spolehlivě pohltí celou řadu hrubých i jemnějších nečistot včetně bláta, rozlité tekutiny a starého listí. Vysoký sací výkon umožňuje univerzálním vysavačům **FIELDMANN** snadno nasát i větší nečistoty. Jemné částičky zachytí pevné bavlněné nebo HEPA filtry. Je-li to potřeba, filtr lze propláchnout a po vysušení opět použít. Sběrné nádoby na tuhé nečistoty i vodu mají objem až 30 l.

U vyšších modelů vysavačů zákazníci ocení elektrickou zásuvku umožňující připojení dalšího zařízení přímo do vysavače. To je velká výhoda ve chvíli, kdy zároveň používáme ještě jiný přístroj, například tlakovou myčku nebo pilu, a potřebujeme rovnou vysávat. Po připojení se vysavač vypíná s vypnutím připojeného přístroje, což odbourává starost o dva spínače.

### Vysavače na popel a suché vysávání

Popel a jeho miniaturní částičky se při topení usazují nejen na dně krbu či kamen, ale všude okolo. Pokud se popela budete chtít zbavit pomocí smetáčku, jen jej

rozvíříte. Vysavače na popel **FIELDMANN** zachytí i ty nejjemnější částičky, a vy tak máte jistotu, že si usazený popel neroznesete po bytě. Zkrátka, je jednodušší vysát pravidelně okolí krbu než uklízet celý byt. Vysavač na popel hravě zvládne odstranit popel o teplotě až do 40 °C i zbytky nespáleného dřeva z krbu, krbových kamen, ale také z grilu. Poradí si i s nečistotami z dílny nebo garáže. U vysavačů s HEPA filtrem je zajištěno, že vzduch se do interiéru vrací dokonale vyčištěný i od těch nejmenších částiček.



Vysavač na popel a suché vysávání  
**FDU 2002-E**



- napětí/kmitočet: 230 V/50 Hz
- příkon: 1 200 W
- sání popela do 40 °C
- HEPA filtr
- kovová nádoba: 20 l
- kovová hadice: 1 m
- hliníková hubice: 0,15 cm
- kolečka
- přívodní kabel: 4,3 m
- deklar. úroveň hlučnosti: 80 dB (A)
- **součástí balení je HEPA filtr FDU 9002**
- plastová hadice: 1,5 m
- prodlužovací trubice: 0,85 cm
- podlahová hubice
- zúžený nástavec
- otočný kartáček
- **volitelné příslušenství:**
- náhradní HEPA filtr FDU 9003

Vysavač na popel a suché vysávání  
**FDU 200601-E**



- napětí/kmitočet 230 V/50 Hz
- příkon: 600 W
- sání popela: do 40 °C
- bavlněný filtr
- kovová nádoba: 11 l
- kovová hadice: 1 m
- hliníková hubice: 0,15 m
- hmotnost: 2,4 kg
- přívodní kabel: 3 m
- deklarovaná úroveň hlučnosti: 80 dB (A)
- **volitelné příslušenství:**
- náhradní HEPA filtr FDU 900601

Vysavač na popel a suché vysávání  
**FDU 200801-E**



- napětí/kmitočet: 230 V/50 Hz
- příkon: 800 W
- sání popela: do 40 °C
- bavlněný filtr
- kovová nádoba: 15 l
- kovová hadice: 1 m
- hliníková hubice: 0,15 m
- hmotnost: 3,2 kg
- přívodní kabel: 3 m
- deklarovaná úroveň hlučnosti: 80 db (a)
- **volitelné příslušenství:**
- náhradní bavlněný filtr FDU 901001

Vysavač na popel a suché vysávání  
**FDU 201001-E**



- napětí/kmitočet: 230 V/50 Hz
- příkon: 1 000 W
- sání popela: do 40 °C
- bavlněný filtr
- kovová nádoba: 20 l
- kovová hadice: 1 m
- hliníková hubice: 0,15 m
- hmotnost: 4 kg
- přívodní kabel: 3 m
- deklarovaná úroveň hlučnosti: 80 dB (A)
- **volitelné příslušenství:**
- náhradní bavlněný filtr FDU 901001

A close-up photograph of a male mechanic with a beard, wearing a dark grey t-shirt and grey work gloves. He is looking upwards, focused on his work. He is holding a silver open-end wrench in his gloved right hand. The background shows the underside of a car, including a wheel hub and various metal components. The lighting is bright, highlighting the mechanic's concentration and the metallic textures of the car parts.

# RUČNÍ NÁŘADÍ PŘÍSLUŠENSTVÍ DÍLNY

Základní ruční nářadí jako šroubovák, kleště nebo kladivo jsou potřeba snad v každé domácnosti. Větší výbava se hodí pro případ, že budete chtít doma sami něco opravit. Ušetříte za opraváře, a ještě posílíte své kutilské sebevědomí. Nejen v dílně či garáži, ale i v běžné domácnosti je proto praktické mít například sadu klíčů, a to jak klíčů otevřených stranových, tak nástrčkových, nesmějí chybět ani sady šroubováků s bity. Pořízení nástrojů v jedné sadě je výhodné: Jednotlivé kusy klíčů nebo šroubováků jsou poskládány podle velikosti. Snadno tak vyberete nástroj, který právě potřebujete.

Gola sada s nářadím  
**FDG 5005-85R**

CR-V

85 ks



- 3× kleště, 2× šroubovák:(-)(+) 6× 100 mm
- 1× rukojeť pro nástrčkové klíče
- 8× otevřený stranový klíč
- 3× nástroje: nůž 18mm, kladivo, metr 5m
- 2× rukojeť s ráčnou s naklápěcí hlavou
- 3× nástavec k nástrčkovému klíči 1/2"-1/4"
- 1× trojcestný nástavec, 2× univerzální kloub
- 2× nástrčkový klíč na zapalovací svíčky 1/2"
- 12× nástrčkové klíče 1/4", 16× velikosti 1/2"
- 1× spojovací člen, 1× posuvná tyč 1/4"
- 6× hl. nástrčka 1/4", 20× bity × 25 mm s držákem, 2× průbojník (špičák a ploché dláto)

Gola sada  
**FDG 5001-108R**

CR-V

108 ks



- 18× 1/4" hlavice nástrčná s bity
- 26× 1/4" hlavice nástrčná/prodloužená/E
- 2× 1/4" prodloužení: 50 mm a 75 mm
- 1× 1/4" kloub ráčnový, 1× 1/4" trhák
- 1× 1/4" rukojeť šroubovací, 1× 1/4" ráčna
- 30× 1/2" hlavice nástrčná / prodloužená/E
- 2× 1/2" prodloužení: 125 mm a 250 mm
- 1× 1/2" kloub ráčnový, 1× 1/2" ráčna
- 2× 1/2" hlavice na svíčky: 16 a 21 mm
- 3× klíč inbus: 1,5, 2, 2,5 mm
- 1× adaptér na bity
- 17× bity

Sada nářadí  
**FDG 5020-53R**

CR-V

53 ks



- 13× 1/4" patice: 4, 4,5, 5, 5,5, 6, 7, 8, 9, 10, 11, 12, 13, 14 mm
- 21× 1/4" Bitové patice: SL 4, 5,5, 7, PH 1, 2, 3, PZ 1, 2, 3
- HW 3, 4, 5, 6, 7, 8, T 10, 15, 20, 25, 30, 40
- 7× 1/4" hluboké zásuvky: 6, 7, 8, 10, 12, 13, 14 mm
- 3× inbusové klíče: 1,5, 2, 2,5 mm
- 1× 1/4" univerzální kloub
- 2× 1/4" prodlužovací tyč: 2", 4"
- 1× 1/4" flexibilní prodloužení: 6"
- 1× 1/4" posuvná T Bar
- 1× 1/4" rukojeť s rychlou ráčnou
- 1× 1/4" otočná rukojeť: 6"
- 1× 1/4" bitový adaptér
- 1× BMC

# RUČNÍ NÁŘADÍ

Renomovaná značka **FIELDMANN** nabízí již tradičně jak univerzální, tak specializované sady ručního nářadí. Ty jsou sestaveny podle účelu či podle konkrétního nástroje.

Pořídíte tak sestavu pro montáž nábytku, ale také sestavu hobby nožů, nebo třeba troje nůžky na plech. Sady tvoří tři kusy nářadí, ale i více než sto. Sady různého nářadí jsou svým provedením i obsahem určeny zejména ženám. Nástroje **FIELDMANN** jsou zpravidla vyrobeny z vysoce kvalitní, chromvanadiové oceli (CrV), která vyniká svou pevností.

Gola sada s nářadím  
**FDG 5003-65R**

CR-V

65 ks



- 23× nástrčkové klíče 1/4"–3/8"
- 2× univerzální kloub: 1/4" a 3/8"
- 2× nástrčkový klíč na zapal. svíčky 3/8"
- 3× nástavec k nástrčkovému klíči 1/4", 3/8"
- 2× rukojeť s ráčnou s naklápěcí hlavou
- 2× šroubovák (-)(+) 6×100 mm
- 20× bity 25 mm + 1× spojovací člen
- 1× kleště s dlouhými čelistmi: 6"
- 1× kleště s posuvným kloubem: 10"
- 1× diagonální kleště: 6"
- 1× štípací kleště: 7"
- 5× otevřený stranový klíč
- 1× rukojeť pro nástrčkové klíče

Sada s nářadím  
**FDG 5014-66R**

CR-V

66 ks



- 1× kombinované kleště 6"
- 1× diagonální kleště 6"
- 1× instalátorské kleště 10"
- 3× šroubovák: SL3/100, PH6/100, PH5/75 mm
- 1× rukojeť pro nástrčné hlavice
- 1× měřicí pásmo 3 m
- 1× 8" nastavitelný klíč
- 8× inbusový klíč
- 1× 6" vodováha
- 2× šroubovák s bity
- 4× klíč 8, 10, 12, 13 mm
- 1× ruční pila
- 4× pilový list
- 1× kladívko
- 2× pilník
- 1 nástavec magnetický
- 32 ks bitů s držákem

Sada s nářadím  
**FDG 5013-138R**

CR-V

138 ks



- 1× kombinované kleště 6"
- 2× šroubovák: SL6/PH6×100 mm
- 1× rukojeť pro nástrčné hlavice
- 4× nástroje: nůž, kladívko, vodováha, metr
- 8× nástrčné hlavice: 5–13 mm
- 1× 6" nastavitelný klíč + 8× inbusový klíč
- 1× šroubovák s bity: PH00, 0, SL2, 2,4
- 24× bity 6/25 mm, 1× ráčna 1/4"
- 1× gumový adaptér na kladívko
- 80× hmoždinka
- 1× šroubovák se zkoušečkou
- 1× magnetický držák bitů

Gola sady s nářadím

DÍLNA

Gola sada s nářadím  
**FDG 5002-54R**

CR-V

54 ks



- 14× nástrčkové klíče 3/8": 7, 8, 9, 10, 11, 12, 13, 14, 15, 16, 17, 19, 22, 24 mm
- 1× násada ráčny 3/8" s pojistkou
- 2× šroubovák SL 6×100 mm a PH 6×100 mm
- 22× nástavce/držák
- 1× kleště s dlouhými čelistmi 6"
- 1× kleště s posuvným kloubem 10"
- 1× diagonální kleště 6"
- 9× klíč do vnitřního šestihranu: 1,5–10 mm/držák
- 1× T-rukojeť pro nástrčkové klíče 1/4"
- 1× univerzální kloub 3/8"
- 1× spojovací člen 1/4"

Gola sada s nářadím  
**FDG 5006-60R**

CR-V

60 ks



- 1× 8" nastavitelný klíč
- 1× odlamovací nůž
- 1× 6" diagonální kleště
- 1× 6" kombinované kleště
- 1× 3m měřicí pásmo
- 9× inbusový klíč 1,5–10 mm
- 9× 1/4" hlavice 5–13 mm
- 1× 1/4" momentový klíč
- 1× tesařské kladivo 340 g
- 1× držák bitů
- 1× 9" vodováha
- 32× 1" bitů
- 1× magnetický držák bitů

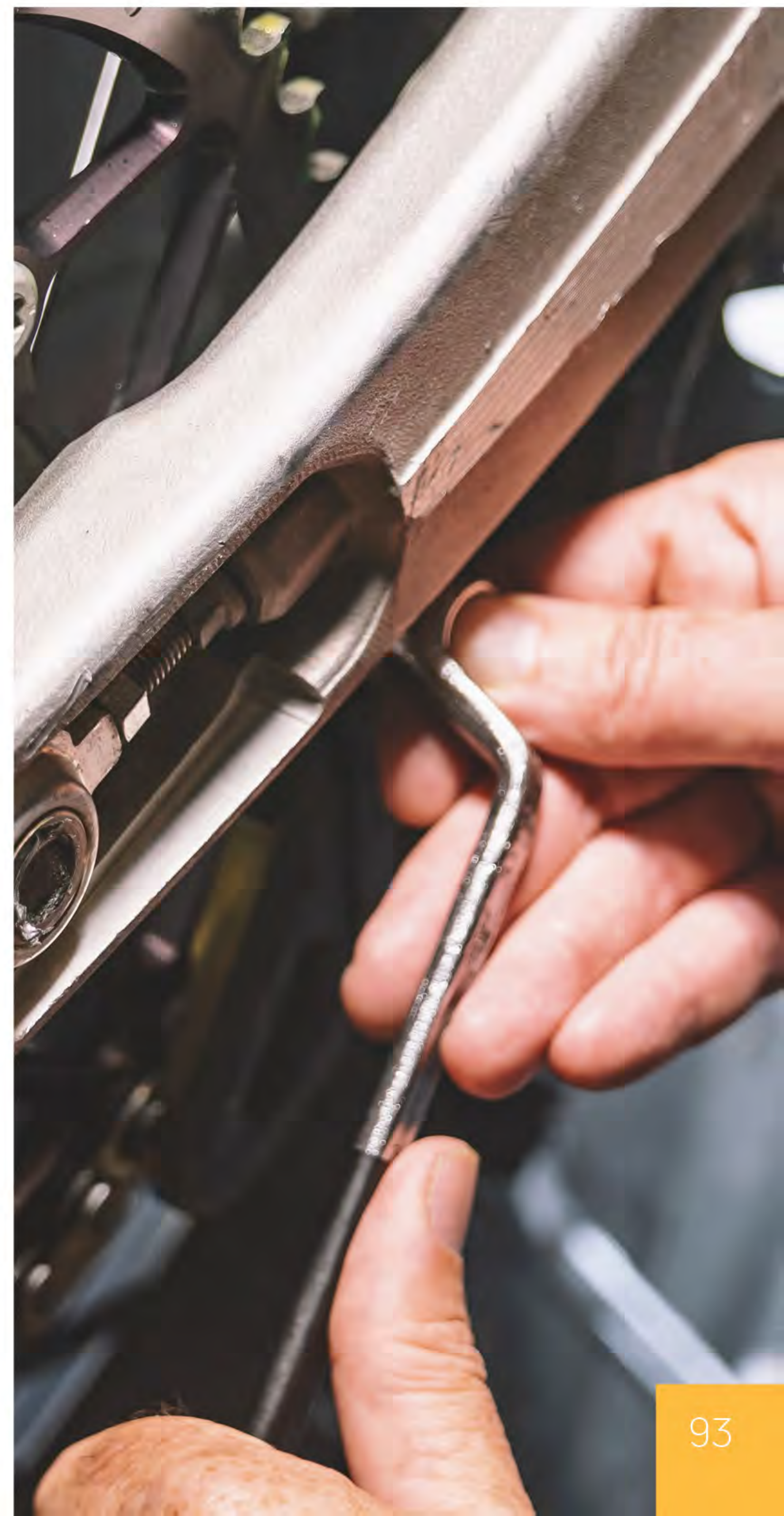

### Sada nářadí FDG 5017-36R

CR-V

36 ks



- 7× nástrčná hlavice 1/4"
- 10× bit plochý/křížový/inbus
- 1× nástavec s rukojetí, šroubovák 1/4"
- 1× držák na bity
- 1× adaptér na bity
- 1× nastavitelný „francouzský“ klíč, tzv. francouzák
- 1× zalamovací nůž
- 1× svinovací metr – pásmo, délka 2 m
- 1× kleště boční štípací, tzv. boční štípačky
- 1× kleště kombinované, tzv. kombinačky
- 1× kleště na jemnou mechaniku, tzv. telefonní
- 2× precizní šroubovák
- 6× klíč inbus (6hranný)

### Gola sada s nářadím FDG 5010-53R

CR-V

53 ks



- 1× kombinované kleště 6"
- 1× kleště s dlouhými čelistmi 6"
- 8× 3/8" nástrčné hlavice: 8–17 mm
- 1× 3/8" ráčna
- 1× 6" nastavitelný klíč
- 8 inbusových klíčů 1,5–6 mm
- 2× šroubovák PH2/SL6 × 100 m
- 1× násada na bity
- 20× bity 25 mm
- 1× kladivo 200 g
- 1× vodováha 6"
- 1× měřicí pásmo 3 m
- 1× nůž

### Gola sada s nářadím FDG 5015-51R

CR-V

51 ks



- 20× bity, 1× držák zásuvky
- 1× držák magnetických bitů
- 2× mini šroubovák CRV
- 1× šroubovák crv: 5× 100 mm (-, +)
- 1× 1/4"X3" prodlužovací nástavec
- 7× hexadecimální klíče CRV: 1, 5–6 mm
- 12× nástr. hlavice 1/4": 4, 4.5, 5, 5.5, 6, 7, 8, 9, 10, 11, 12, 13 mm
- 1× adaptér držáku 1/4" bit
- 1× 1/4" rukojeť ráčna
- 1× 6" kleště dlouhé
- 1× 6" kombinované kleště
- 1× nůž

CR-V

108 ks



### Sada nářadí s AKU šroubovákem FDG 5018-108AR

- 1 akumulátorový šroubovák FDS 10102-A (3,6 V/1 300 mAh Li-Ion baterie)
- 1× rezačka
- 1× měřicí páska 3M
- 1× nastavitelný klíč 6"
- 1× vodováha 9"
- 1× nůžky 8,5"
- 4× přesné šroubováky SL2,4,3,0, PH00,0
- 1× rukojeť šroubováku
- 20 ks bitů 25L
- 8× šestihřanný klíč
- 1× drápové kladivo 8oz
- 66 ks spojovacích prvků
- 1× kombinované kleště 6"

### Gola sada s nářadím FDG 5007-39R

CR-V

39 ks



- 1× kombinované kleště
- 12× bit 25 mm
- 8× inbusový klíč 1,5–6 mm
- 2× šroubovák: PH2× 100 mm, SL6 × 100 mm
- 1× násada na bity
- 1× 3/8" ráčna
- 9× 3/8" nástrčné hlavice: 8, 10, 11, 12, 13, 14, 15, 17, 19
- 1× kladivo 200 g
- 1× prodlužovací nástavec 3/8" × 3"
- 1× 3/8" univerzální kloub
- 2× 3/8" nástrčná hlavice na svíčky 16, 21 mm

Sada nářadí v kovovém kufříku

## FDG 5021-114R



CR-V

114 ks

- 114dílná sada nářadí
- vše v praktickém kovovém kufříku
- ráčna 3/8 a 1/4 nástavce
- kladivo, metr, šroubovák
- 2 izolační šroubováky (certifikováno)

Gola sada

## FDG 5022-23R

CR-V

23 ks



- 16x 1/2" nástrčné hlavice o rozměru:
- 8, 9, 10, 11, 12, 13, 14, 15, 16, 17, 18, 19, 20, 21, 22, 24 mm
- 1x 1/2" ráčna 72 zubů
- 1x 1/2" univerzální kloub
- 2x prodlužovací tyč: 75 mm a 125 mm
- 1x prodlužovací tyč s plastovým pláštěm 250 mm
- 2x hlavice na svíčky: 16 a 21 mm
- praktický plastový kufřík

Sada nářadí

## FDG 5023-47R

CR-V

47 ks



- 11x 3/8" hlavice nástrčné: 8, 9, 10, 11, 12, 13, 14, 15, 17, 19, 21 mm
- 1x nástrčka na svíčku 16 mm
- 1x bitový adaptér 3/8" x 1/4"
- 1x prodlužovací lišta 3/8" x 3"
- 1x rukojeť ráčný 3/8", 72 zubů
- 1x kleště na vodní pumpu 10"
- 1x strojní kladivo 300 g
- 1x měřicí páska 3 m
- 20x bit 1/4" x 25 mm: T8, T10, T15, T20, T25, T27, T30, PH0, PH1, PH2, PH3, PZ1, PZ2, PZ3, H3, H4, H5, H6, SL4
- 1x adaptér
- 1x kleště s dlouhým nosem 6"
- 1x kombinované kleště 6"
- 3x šroubovák: 5X75MM, PH1X 75MM, PH2X 100 mm
- 1x rukojeť šroubováku
- 2x přesný šroubovák: PH0 x 50, SL2, 5x 50mm
- 1x řezák 18 mm
- praktický plastový kufřík

Sada nářadí

## FDG 5024-325R

CR-V

325 ks



- největší sada nářadí v sortimentu FIELDMANN
- prémiový plastový kufřík s vnitřním úložištěm
- sada obsahuje 325 ks nářadí

Gola sady s nářadím

DÍLNA

### Dámská sada náradí FDG 5019-51R

CR-V

51 ks



- prémiová kvalita
- 2x šroubovák PH 2 x 100, 6 x 100 mm
- 1x rukojeť šroubováku
- 20x bitů 25 mm, Cr-V
- šestihran: 1,5, 2, 2,5, 3,4, 5, 6 mm
- Torx: 8, 10, 15, 20, 25, 27, 30
- Phillips: #0, #1, #2, #3
- drážka: 4 mm
- 1/4" adaptér
- 9x 1/4" nástrčné klíče: 5-6-7-8-9-10-11-12-13 mm
- 4x přesné šroubováky, Cr-V PH00 x 50, PH00 x 50 mm 1,5 x 50 mm, 2,5 x 50 mm
- 1x nůž 18 mm
- 1x nastavitelný klíč 6"
- 8x sada šestihraných klíčů: 1,5-2-2,5-3-4-5-5,5-6 mm
- 1x kombinované kleště 150 mm (6")
- 1x klešťové kladivo 8oz
- 1x multifunkční nůžky 200 mm
- 1x magnetická vodováha 228 mm
- 1x svinovací metr 3 m

### Dámská sada náradí FDG 5016-71R

CR-V

71 ks



- vodováha 9" + kladivo
- kryt kladiva
- ulamovací nůž 18 mm
- 10x náhradních nožů 18 mm
- nůžky 8"
- svinovací metr, délka 3 m
- 5x šestihraných klíčů 2-6 mm
- kombinované kleště 6"
- ploché kleště 6"
- nastavitelný klíč 6"
- držák bitů 6,35 mm
- 6x hodinářských šroubováků: PH00,00,0, SL 2.0, 2.4, 3.0
- 30x bitů 25 mm
- 10x stahovací pásy

### Dámská sada náradí FDG 5008-53R

CR-V

53 ks



- 1x kombinované kleště 6"
- 1x kleště s dlouhými čelistmi 6"
- 8x 3/8" nástrčné hlavice: 8-17 mm
- 1x 3/8" ráčna
- 1x 6" nastavitelný klíč
- 8x inbusový klíč 1,5-6 mm
- 2x šroubovák PH2/SL6 x 100m
- 1x násada na bity
- 20x bitů 25 mm
- 1x kladivo 200 g
- 1x vodováha 6"
- 1x měřicí pásma 3 m
- 1x nůž

### Sada náradí + vrtačka FDG 5025-58R

NOVINKA

CR-V

58 ks



- 58 ks
- 12V AKU vrtačka + nabíječka + baterie
- praktický kufřík
- 8" nastavitelný klíč
- sada inbusových klíčů

### Dámská sada náradí + vrtačka FDG 5026-28R

CR-V

28 ks



- praktická sada náradí s AKU vrtačkou 12 V

### Mini dámská sada náradí FDG 5027-86R

NOVINKA

CR-V

86 ks



- mini sada náradí do každého bytu
- vše v praktickém kufříku

**Sada šroubováků  
FDS 5007-18R**

CR-V

18 ks



- 4× šroubovák plochý: 4.0× 75 mm, 6.5× 38 mm, 6.5× 100 mm, 8.0× 150 mm
- 4× šroubovák křížový: PH1× 80 mm, PH2× 38 mm, PH2× 100 mm, PH3× 150 mm
- 10× malý šroubovák s točnou na ukazováček
- držák upevnitelný na stěnu

**Sada šroubováků  
FDS 5008-18R**

CR-V

18 ks



- 4× šroubovák plochý
- 4× šroubovák křížový
- 10× malý šroubovák s točnou na ukazováček
- držák upevnitelný na stěnu

**Sada šroubováků  
FDS 5006-37R**

CR-V

37 ks



- 4× křížový šroubovák
- 4× plochý šroubovák
- 8× malý šroubovák
- 1× šroubovák na bity + 20× bity

**Sada šroubováků  
FDS 1102-6R**

CR-V

6 ks



- ploché šroubováky: 3.0× 75 mm, 4.0× 100 mm, 5.0× 150 mm
- křížové šroubováky: 4.0× 100 mm, 5.0× 125 mm, 6.0× 150 mm
- držák na stěnu či nástěnný panel

**Šroubovák + bity  
FDS 1007-11R**

CR-V

11 ks



- 5 křížových a 5 ks plochých bitů
- možnost použití bitů o délce 25 mm, 50 mm
- kompatibilita se sadou s bity FDS 9002-67R

**Šroubovák + bity  
FDS 1010-58R**

CR-V

58 ks



- šroubovák s ergonomickou rukojetí, ráčnou a sadou bitů v CR-V kvalitě
- flexibilní nástavec
- 42 bitů
- 14 bitových nástrčných hlavice

**Sada bitů 22 ks  
FDS 1019-22R**

CR-V

22 ks



- praktická sada 22 ks bitů na klíčekce

**Sada šroubováků  
FDS 5009-116R**

CR-V

116 ks



- 24× šroubovák, 8× precizní šroubovák
- 60 bitů, 16 inbusových klíčů
- 6 nástrčných hlav, 2 nástavce

**Nůžky na plech  
FDNP 3301**



- 3× nůžky na plech v balení
- možnost stříhání: levé, pravé a rovné
- ergonomicky tvarovaná držadla

**Sada kleští  
FDN 1020**



- kleště kombinované 150 mm
- kleště diagonální 150 mm
- kleště štípací 150 mm

**Sada bitů  
FDS 9005-55R**

CR-V

55 ks



- 53× bit 75 mm: Phillips: (0; 1; 2; 3)\*2, Pozí: 0; 1; 2; 3, štěrbinový: (3 mm; 4 mm; 5 mm; 6 mm)\*2; 7 mm, Hex: (4 mm; 5 mm; 6 mm)\*2, Torx: (T10; T15; T20; T25; T30; T40)\*2
- klíč: (4; 6; 8; 10)\*2, drápový set: (6; 8; 10)\*2
- 1× 60 mm magnetický držák bitů
- 1× spojka

**Šroubovák + bity  
FDS 1021-48R**

**NOVINKA**



CR-V

48 ks

- šroubovák s bity
- v praktickém balení

Sada bitů se šroubovákem  
**FDS 1017-37R**

CR-V

37 ks



Bity 6 mm:

- H 3, 4, 5, 6
- T 10, 15, 20, 25
- ⊖ SL 3, 4, 5, 6
- ⊕ PH 0, 1, 2, 3
- ⊕ PZ 1, 2, 3
- S 0, 1, 2, 3, 4, 5, 6, 7, 8, 9, 10, 11, 12, 13, 14

Sada bitů se šroubovákem  
**FDS 1011-22R**

CR-V

22 ks



Bity 6 mm:

- ⊖ SL 3, 4, 5, 6
- ⊕ PH 0, 1, 2, 3
- ⊕ PZ 0, 1, 2, 3
- TX 10, 15, 20, 25
- H 3, 4, 5, 6
- šroubovák s ráčnou
- prodlužovací nástavec 50 mm

Sada bitů se šroubovákem  
**FDS 1004-33R**

CR-V

33 ks



Bity 4 mm:

- ⊖ SL 1,0, 1,5, 2,0, 2,5, 3,0, 3,5, 4,0
- ⊕ PH 000, 00, 0, 1
- ⊕ PZ 0, 1
- TX 4, 5, 6, 7, 8, 9, 10, 15, 20
- H 0,7, 0,9, 1,3, 1,5, 2,0, 2,5, 3,0, 4,0
- šroubovák s prodlužovacím nástavcem
- flexi nástavec a lupa

Sada bitů se šroubovákem  
**FDS 1009-41R**

CR-V

41 ks



Bity 6 mm:

- ⊖ SL 3, 4, 5, 6, 7
- ⊕ PH 1, 2, 3
- ⊕ PZ 1, 2, 3
- TX 10, 15, 20, 25
- H 2, 3, 4, 5, 6
- ¼" hlavice nástrčná:
- M 4, 4,5, 5, 5,5, 6, 7, 8, 9, 10, 5/32, 3/16, 7/32, 1/4, 9/32, 5/16, 11/32, 3/8, 13/32

Sada bitů  
**FDS 9002-67R**

CR-V

67 ks



- sada bitů 6 mm – 67 ks
- nástavec 60 mm k prodloužení dosahu

Mini sada náradí  
**FDS 1018-23R**

CR-V

23 ks



- 15x 25 mm bit
- 6x: 1/4 nástavec 5, 6, 7, 8, 9, 10 mm
- 1x ráčna
- 1x nástavec

Sada hobby nožů  
**FDN 1002-16R**

CR-V

16 ks



- 13x nože
- 2x rýsovací jehly
- magnetický proužek
- rukojeť

Hobby nože  
**FDN 1003-14R**

CR-V

14 ks



- 14x hobby nože
- 2x násada na nože
- vykrajovátka na dýně

Sada bitů se šroubovákem  
**FDS 1005-65R**

CR-V

65 ks



Bity 4 mm:

- ⊖ SL 1,0, 1,5, 2,5
- ⊕ PH 000, 00, 0, 1
- ⊕ PZ 0, 1
- TX 5, 6, 7, 8, 9, 10
- H 0,7, 0,9, 1,3, 1,5, 2,0
- ¼" hlavice nástrčná:
- M 5,0, 6,0, 7,0, 8,0, 9,0, 10,0, 11,0, 12,0, 13,0

Bity 6 mm:

- ⊖ SL 3, 4, 5, 6, 7
- ⊕ PH 0, 1, 2, 3
- ⊕ PZ 0, 1, 2, 3
- TX 10, 15, 20, 25, 30, 40
- H 3, 4, 5, 6
- SQ 0, 1, 2, 3

Sada bitů  
**FDS 9003-56R**

CR-V

56 ks



- šroubovák s bity
- bit 25 mm: PH 1, PH 2, PH 3, PZ 1, PZ 2, PZ 3-3x
- SL 4,0, SL 5,0, SL 6,0-2x
- T10 mm, T 15 mm, T 20 mm, T 25 mm, T 27 mm, T 30 mm, T 40 mm-2x
- TR 10 mm, TR 15 mm, TR 20 mm, TR 25 mm, TR 27 mm, TR 30 mm, TR 40 mm-1x
- H3,0, H 4,0, H5,0-1x
- Bit 75 mm:
- PH 2, PH 3, PZ 1, PZ 2, SL 6,0 mm T 20 mm, T 25 mm - 1x

Sponkovací pistole  
**FDN 3001**



MOŽNO DOKOUPIT TÉŽ  
SPONKY **FDN 9301**

- použití pro oblé/obdélníkové spony a hřebíky
- splňuje normy TÜV/GS
- celokovová konstrukce sponkovačky
- praktický plastový kufřík s 1500 ks sponek součástí balení



### Sada SDS Plus FDV 9151

13 ks



- upínací systém SDS plus
- bodový sekáč
- plochý sekáč
- drážkovací sekáč

### Sada vrtáků do železa FDV 9004

12 ks



- vrtáky do železa 6 ks
- vel: 3, 4, 5, 6, 8, 10
- 6× šroubovací bity

### Sada vrtáků do zdiva FDV 9006

COBALT

12 ks



- sada vrtáků Cobalt do zdiva 6 ks
- velikost 3, 4, 5, 6, 8, 10
- 6× šroubovací bity

### Sada vrtáků do dřeva FDV 9012

CR-V

12 ks



- sada vrtáků do dřeva 6 ks
- velikost 3, 4, 5, 6, 8, 10
- 6× šroubovací bity



### Sada vrtáků 16 ks FDV 9013

NOVINKA

- sada 16 ks vrtáků do zdiva, železa a dřeva v praktickém plastovém obalu



### Sada štětců 3 ks FDMV 1403

NOVINKA

- 3 ks štětců

### Sada vrtáků FDV 9101

18 ks

CR-V



- sada vrtáků do zdiva 18 ks
- velikosti: 2× 3 mm, 2× 4 mm, 5× 5 mm, 5× 6 mm, 3× 8 mm, 1× 10 mm

### Sada SDS PLUS FDV 9153

CR-V

5 ks



- Ø 10 mm × 450 mm
- Ø 12 mm × 450 mm
- Ø 16 mm × 450 mm
- Ø 22 mm × 450 mm
- Ø 25 mm × 450 mm

### Sada vrtáků FDV 9201

CR-V

39 ks



- sada vrtáků do kovu 39 ks
- velikosti: 4× 1 mm; 1,5 mm; 2 mm; 2,5 mm; 3× 3 mm;
- 4,5 mm; 5 mm; 5,5 mm; 6 mm; 1× 8 mm; 10 mm"

### Sada vrtáků FDV 9202

CR-V

27 ks



- vrtáky do železa – 27 ks, Premium Quality
- velikost: 2, 3, 4, 5, 6, 6,5, 7, 7,5, 8, 8,5, 9, 9,5, 10, 12 mm

### Příslušenství k modelářským bruskám FDMB 90133-R

133 ks



- pro AKU a elektrické modelářské brusky
- praktické univerzální uchycení
- na dřevo, umělou hmotu i kov
- sada 133 kusů
- přehledný úložný box

### Sada pilových listů 9 ks FDP0 9001

9 ks



- 2× univerzální pilové listy pro řezání dřeva/kovu
- 3× pilové listy určené na dřevo
- 4× pilové listy určené na kov
- univerzální úchyt (1/2")
- kompatibilní s pilami viz str. 78

### Pilové listy dřevo FDP 9001

10 ks



- 2× T 118 A – dřevo 2–15 mm
- 2× T 144 D – dřevo 3–30 mm
- 2× T 101 B – dřevo 3–30 mm
- 2× T 101 A0 – dřevo 5–50 mm
- 2× T 101 BR – kovy 1–3 mm
- kompatibilní s pilami viz str. 79

### Pilové listy mix FDP 9002

10 ks



- 2× T 118 A – kov 1–3 mm
- 2× T 101 B – dřevo 3–30 mm
- 2× T 111 C – dřevo 4–50 mm
- 2× T 127 D – kovy 3–15 mm
- 2× T 119 B0 – dřevo 2–15 mm
- kompatibilní s pilami viz str. 79

## Kovový box na nářadí

### FDN 4150

- třídílný box na nářadí s vestavěnými kolečky a teleskopickou rukojetí
- rozměr: 520 × 320 × 721 mm
- kolečka z tvrzeného plastu
- hmotnost: 13,1 kg





## Multifunkční stůl 5 v 1

### FDN 4250

- velikost pracovní plochy: 94 (d) × 48 (š) cm
- pracovní výška: 52/66/80 cm
- zatížitelnost:
  - režim pracovního stolu,
  - režim kozy na řezání – 150 kg,
  - režim ležení – 150 kg,
  - režim montážního lehátka pod auto,
  - režim ručního vozíku – 150 kg
- čistá hmotnost: 13 kg/15 kg

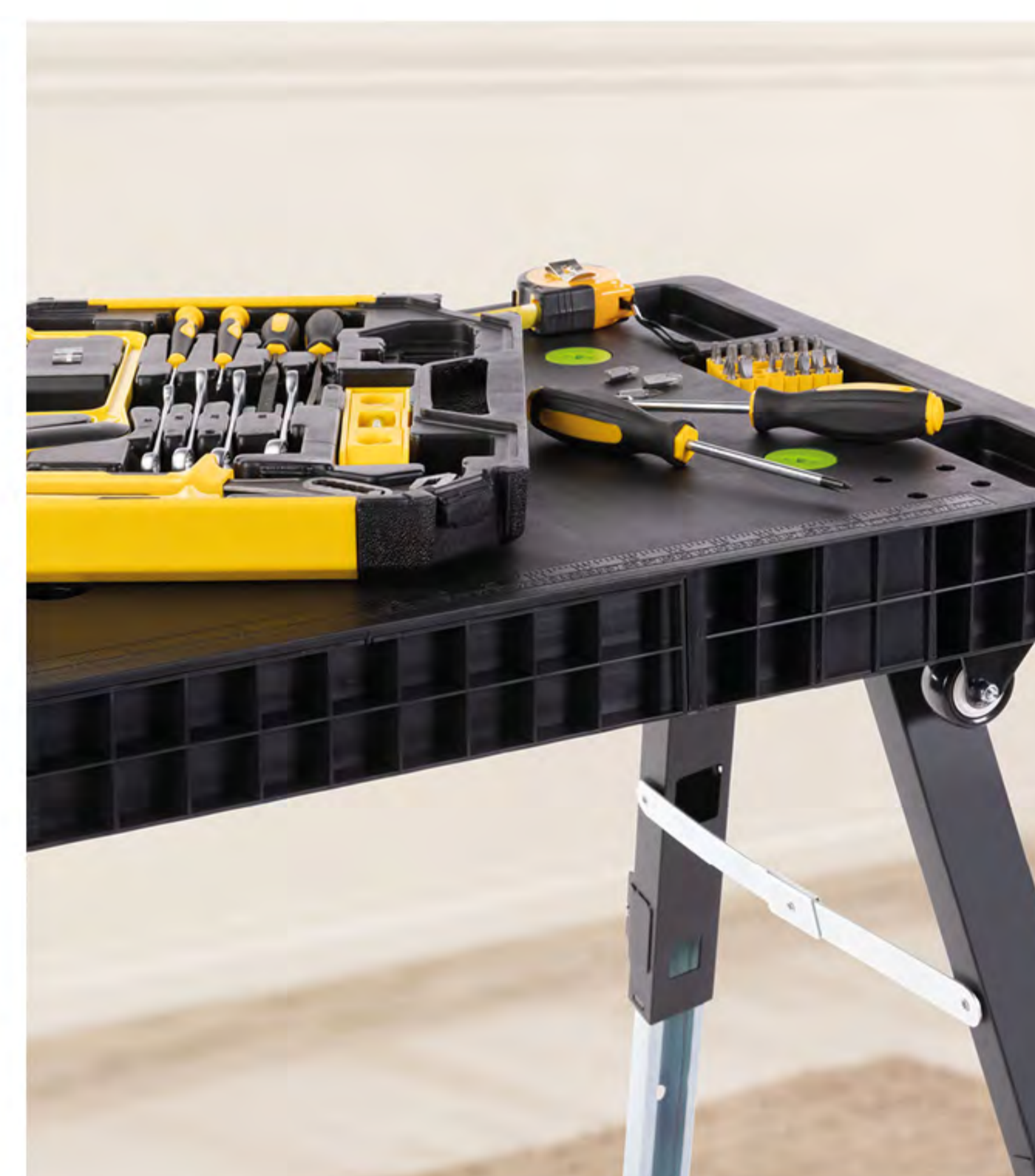
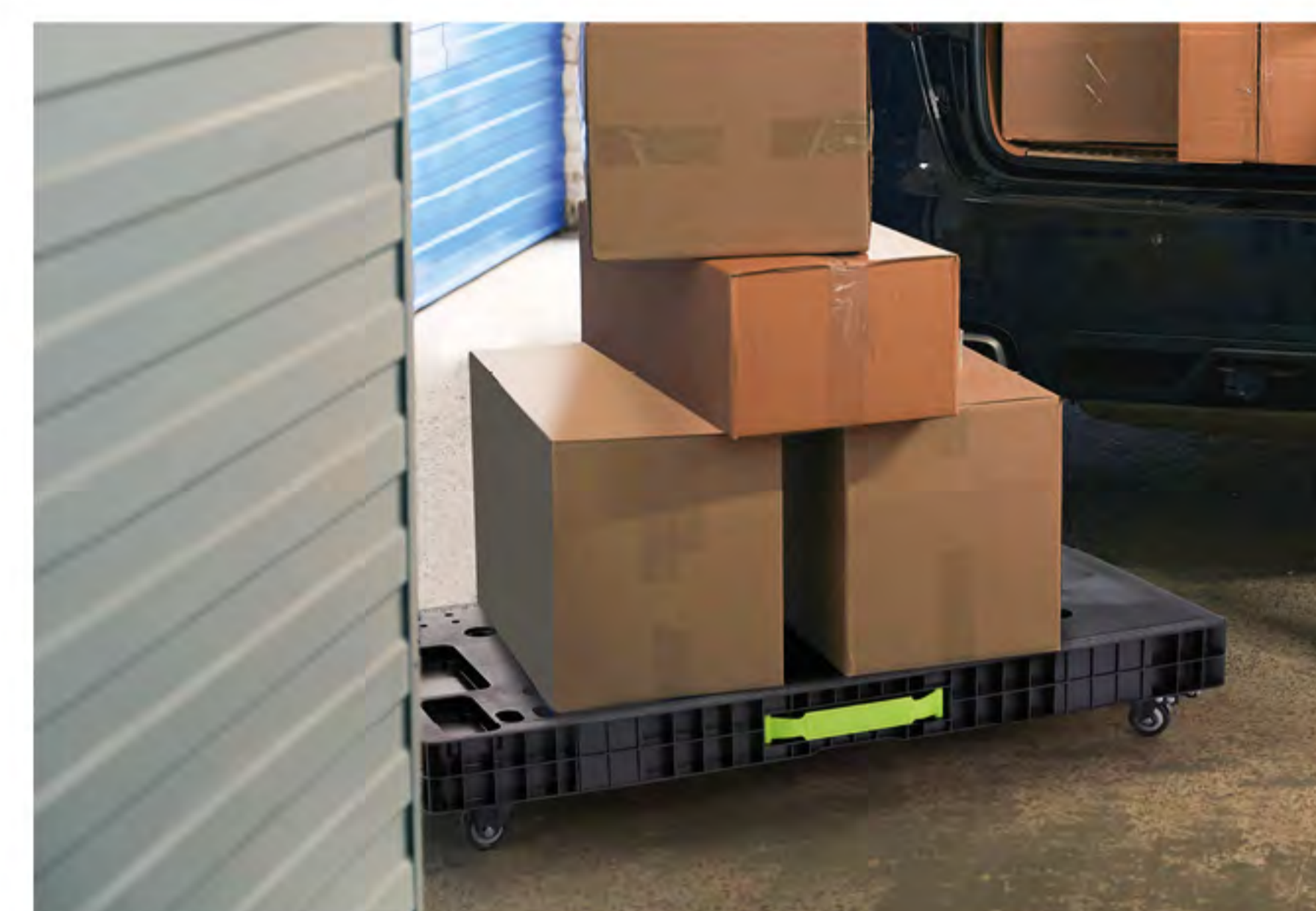

Boxy na nářadí, stoly

DÍLNA

## Taška na nářadí

### FDUA 59010



- 1–3 ks nářadí
- velikost: 35 × 21 × 25 cm
- vyrobeno z odolného materiálu

## Taška na nářadí

### FDN 4020



- praktický obal na nářadí s ergonomickým madlem
- vyztužené dno

## Box na nářadí 16,5"

### FDN 4116

- materiál: kvalitní plast
- rozměry: 415 × 210 × 190 mm
- přihrádka na bity, hmoždinky a vruty
- vyztužené madlo



## Box na nářadí 18,5"

### FDN 4118

- materiál: kvalitní plast
- rozměry: 480 × 250 × 230 mm
- přihrádka na bity, hmoždinky a vruty
- vyztužené madlo



## Box na nářadí 20"

### FDN 4120

- materiál: kvalitní plast
- rozměry: 415 × 210 × 190 mm
- přihrádka na bity, hmoždinky a vruty
- vyztužené madlo



## Box na nářadí 22"

### FDN 4122

- rozměry: 22"
- materiál: plast
- madlo
- plastové zámky



## Box na nářadí – horní část

### FDN 4174

- plastový box na nářadí
- transparentní víko
- modulový design
- odolný proti nárazu
- odolný proti vodě a prachu

**NOVINKA**



## Úložný box – střední malá část

### FDN 4173

- plastový box na nářadí
- transparentní víko
- modulový design
- odolný proti nárazu
- odolný proti vodě a prachu

**NOVINKA**



## Úložný box – střední velká část

### FDN 4172

- plastový box na nářadí
- transparentní víko
- modulový design
- odolný proti nárazu
- odolný proti vodě a prachu

**NOVINKA**



## Úložný box – spodní část

### FDN 4171

- plastový box na nářadí
- transparentní víko
- modulový design
- odolný proti nárazu
- odolný proti vodě a prachu
- teleskopická rukojeť

**NOVINKA**



## Box na nářadí – 4 části

### FDN 4121-3R

- sada 4 boxů na nářadí
- modulový design
- odolný proti nárazu
- odolný proti vodě a prachu
- rozměry: 55 x 47 x 77 cm
- váha: 20 kg

**NOVINKA**



Vymalovat pokoj s vysokým stropem a pak do neméně vysokých oken pověsit závěsy – na to židle nebo schůdky obvykle nestačí. Také na zahradě často potřebujete ke své postavě přidat i několik metrů, ať už chcete sklízet úrodu ze stromů, nebo před zimou vyčistit okapy... V takových situacích jsou štafle nebo žebřík jediným řešením.

Že na ně v domácnosti nebo v dílně nemáte dost místa? Možná budete překvapeni, jak jsou moderní žebříky či štafle nenáročné na prostor. Jsou totiž teleskopické, jednoduše je tak nastavíte do výšky, kterou aktuálně potřebujete, ale také složíte do minimálního rozměru tak, že v komoře či dílně nezaberou tolik místa. Zároveň se snáz přenášejí nebo převážejí, třeba v kufru auta.

Dnešní žebříky a štafle navíc nabízejí i více funkcí současně. Pro výškově rozdílné či šikmé terény nabízí značka **FIELDMANN** multifunkční žebřík, který díky kloubovému mechanismu promění nejen ve štafle, ale i v lešení, schopné vyrovnat výškové rozdíly třeba mezi jednotlivými stupni schodiště. Speciální konstrukce z pevné slitiny hliníku zaručuje vysokou stabilitu i při plném rozložení a dovoluje vysoké zatížení.



## TELESKOPICKÉ ŽEBŘÍKY A ŠTAFLE



### Multifunkční žebřík FZZ 4107

- maximální délka žebříku: 360 cm
- maximální délka štaflí: 174 cm
- maximální výška lešení: 98 cm
- vzdálenost mezi příčkami: 28 cm
- délka stabilizátoru: 61,5 cm
- maximální zatížení: 150 kg
- hmotnost: 11 kg

Plošina FZZ 9107  
určená pro multifunkční  
žebřík FZZ 4107



### Teleskopický žebřík FZZ 4004



- unikátní teleskopický systém
- rozměry při rozložení: 260 × 47 × 9 cm
- rozměry ve složeném stavu: 75 × 47 × 9 cm
- vzdálenost mezi příčkami: 29 cm
- síla hliníku: 1,3–1,5 mm
- maximální zatížení: 150 kg
- maximální délka: 2,6 m
- počet příček: 9
- hmotnost: 7 kg

### Teleskopický žebřík FZZ 4002



- unikátní teleskopický systém
- rozměry při rozložení: 320 × 48 × 8 cm
- rozměry ve složeném stavu: 81 × 48 × 8 cm
- vzdálenost mezi příčkami: 29 cm
- síla hliníku: 1,3–1,5 mm
- maximální zatížení: 150 kg
- maximální délka: 3,2 m
- počet příček: 11
- hmotnost: pouze 9,2 kg

### Teleskopický žebřík FZZ 4005



- unikátní teleskopický systém
- rozměry ve složeném stavu: 87 × 48 × 9 cm
- rozměry při rozložení: 380 × 48 × 9 cm
- vzdálenost mezi příčkami: 29 cm
- síla hliníku: 1,3–1,5 mm
- maximální zatížení: 150 kg
- maximální délka: 3,8 m
- počet příček: 13
- hmotnost: 11 kg

Trojdílný univerzální  
žebřík 3 × 9  
**FZZ 4309**



- počet příček: 3 × 9
- délka: 2,54–5,90 m (složený/rozložený)
- stabilizační základna: cca 80 cm
- hmotnost: 12 kg
- nosnost: 150 kg
- materiál: tažený hliníkový

Trojdílný univerzální  
žebřík 3 × 11  
**FZZ 4311**



- počet příček: 3 × 11
- délka: 3,10–7,58 m (složený /rozložený)
- stabilizační základna: cca 80 cm
- hmotnost: 15 kg
- nosnost: 150 kg
- materiál: tažený hliníkový

Trojdílný univerzální  
žebřík 3 × 7  
**FZZ 4307**



- počet příček: 3 × 7
- délka: 1,98–4,22 m (složený/rozložený)
- stabilizační základna: cca 70 cm
- hmotnost: 9,5 kg
- nosnost: 150 kg
- materiál: tažený hliníkový



Teleskopický žebřík/štafle  
**FZZ 4003**



- unikátní teleskopický systém
- rozměry ve složeném stavu: 87 × 67 × 15 cm
- vzdálenost mezi příčkami: 29 cm
- síla hliníku: 1,3–1,5 mm
- maximální zatížení: 150 kg
- maximální délka štaflí: 1,6 m
- maximální délka žebříku: 3,2 m
- počet příček: 10
- hmotnost: pouze 11,5 kg

Teleskopický žebřík/štafle  
**FZZ 4006**



- unikátní teleskopický systém
- rozměry ve složeném stavu: 90 × 49 × 18 cm
- vzdálenost mezi příčkami: 29 cm
- síla hliníku: 1,3–1,5 mm
- maximální zatížení: 150 kg
- maximální délka štaflí: 2,2 m
- maximální délka žebříku: 4,4 m
- počet příček: 14, hmotnost: 15 kg

### Nabíječka autobaterie 6 V/12 V FDAN 12002



- napětí: 230 V/50 Hz
- výstup DC (stejnsm.), 6 V/12 V, 2 A/4 A
- displej – nabito, obrácení polarity
- nadproud, ochrana proti přehřátí
- použitelná pro auta, motocykly, elektroauta, auta – hračky, lodě apod. s 6V/12V (4–120 Ah) olověnou (Lead Acid) baterií

### Ochrana čelního skla proti slunci a námraze FDAZ 6001



- velikost 1 300 × 600 mm
- hlavně pro letní použití
- blokuje škodlivé UV paprsky
- snižuje vnitřní teplotu

### Mycí sada 6 ks FDAC 1001



- stěrka na okna 1 ks
- stěrka na ventilátory
- mycí houba 2 v 1 (měkká bavlna/mřížkovaná struktura)
- mycí rukavice 2 v 1 (mikrovlákno/mřížkovaná struktura)
- mikrovláknová utěrka

### Auto smeták/škrabka FZO 5014



- se škrabkou
- 2 v 1 smeták a škrabka
- ABS plast
- celková délka: je 52 cm
- délka štětiny: 5 cm

### Auto smeták/škrabka FZO 5015



- 2 v 1 smeták a škrabka
- změkčená, hliníková rukojeť
- ABS plast
- celková délka: 60 cm
- délka štětín: 5 cm

### Ochrana čelního skla proti slunci a námraze FDAZ 6002



- velikost 1 300 × 600 mm
- hlavně pro zimní použití
- blokuje škodlivé UV paprsky
- snižuje námrazu na skle

### Organizér na sedačku FDAP 60401



- univerzální
- snadná instalace
- bodové upnutí
- zlepšuje vnitřní prostředí vozidla

### Popruhy s ráčnou FDAG 1103 / FDAG 1104



- materiál: PES – polyesterová vlákna
- LC = 250 daN
- ráčna, záchytné háky
- délka: 2,5 × 500 cm

- materiál: PES – polyesterová vlákna
- LC = 350 daN
- ráčna, záchytné háky
- délka: 2,5 × 500 cm



### Gumicuk FDAG 1001



- 8 ks
- délka: 40–100 cm
- tloušťka: 8 mm

### Hloubkoměr FDAM 0201



- měření vzorku pneumatik, hloubky závitů, vyvrtaných otvorů
- autokalibrace
- rozsah: do 25 mm

### Měřič tlaku v pneumatikách FDAM 0101



- autokalibrace
- rozsah: do 12 barů
- odchylka: 0,05 baru
- LCD displej
- jednotky: bar, kPa, psi, kg/cm<sup>2</sup>

### Organizér do auta FDAP 60301



- skládací organizér do automobilu
- množství úložných přihrádek
- do zavazadlového prostoru i pro upevnění na volnou sedačku

# AUTO PŘÍSLUŠENSTVÍ



Stlačený vzduch může pohánět řadu pneumatických nástrojů, hustit pneumatiky nebo třeba precizně nanést lak na nábytek či karosérii. Ofukování nečistot je ideální variantou v případě, že nechcete nebo nemůžete použít čisticí prostředek a hadřík. Kompresor je tak všestranným pomocníkem v domácnosti, dílně i garáži.

Kompresory **FIELDMANN** se vzdušníkem jsou osazeny 24 a 50litrovou nádrží. Ta vystačí na mnoho úkonů. Motor se tak zapíná až poté, co objem vzduchu v nádrži klesne pod určitou hranici. Při nafukování pneumatik je praktické nastavení tlaku kontrolované manometrem.

Přenosný vzduchový kompresor pomůže nejen v nouzi. Díky tomu, že je napájen ze zásuvky autozapalovače, lze jej využít doslova kdekoli a kdykoli. Běžnou pneumatiku až do 2,4 baru nahustí už za tři minuty. Navíc ale umožňuje třeba i komfortní nafouknutí bazénu, člunu či matrace přímo u vody.



## Vzduchový kompresor **FDAK 201522-E**

24 l

- napětí: 230 V/50 Hz
- příkon: 1500 W
- jmenovitý výkon: 2 800 ot./min.
- objem nádoby: 24 l
- max. tlak: 8 barů
- orientační sací výkon: 190 l/min.
- hmotnost: 26 kg

## Vzduchový kompresor **FDAK 201552-E**

50 l

- napětí: 230 V/50 Hz
- příkon: 1500 W
- jmenovitý výkon: 2 800 ot./min.
- objem nádoby: 50 l
- max. tlak: 8 barů
- orientační sací výkon: 190 l/min.
- hmotnost: 32 kg

## Vzduchový kompresor **FDAK 201101-E**

- napětí: 230 V/50 Hz
- příkon: 1100 W
- vzduchový kompresor bez oleje a nádrže
- sací kapacita: 180 l/min.
- délka trubky PVC: 3 m
- 8 ks příslušenství

## Vzduchový kompresor **FDAK 12011**

- zástrčka do 12V zapalovače cigaret
- měřič tlaku v barech s přesností 0,1 baru
- průměr válce: 30 mm
- napájecí kabel: 3 m
- 1m hadice se šroubovacím konektorem
- nepřetržitý provoz až 15 min.
- čas nafouknutí běžné pneumatiky až do 2,4 baru: 3 min.

## Vzduchový kompresor **FDAK 12012**

- výkon: 120 W
- zástrčka do 12V zapalovače cigaret
- měřič tlaku v barech s přesností 0,01 bar
- napájecí kabel 2,8 m
- 0,6m hadice s konektorem
- čas nafouknutí běžné pneumatiky až do 2,4 baru: 3 min.

## Sada příslušenství ke kompresorům **FDAK 901503-E**

- pistole na huštění pneumatik s manometrem
- adaptér a jehly na nafukování hraček
- spirálová PU hadice 5 m

## Sada příslušenství ke kompresorům **FDAK 901504-E**

- pistole na huštění pneumatik s tlakoměrem
- ofukovací pistole
- adaptéry a jehly na nafukování hraček
- spirálová PU hadice 5 m

### AKU sponkovačka FDN 3025-A



USB dobíjení



- sponkovací pistole 4 V/1 500 mAh
- integrované LED světlo pro snadnější práci
- vhodná k připevňování textilií, fólií, plachet, igelitu, kůže a dekoračních materiálů
- nabíjení pomocí USB adaptéru

### Gola sada 1/2 s klíči FDN 1060



- 10× hlavice 1/2": 10, 11, 12, 13, 14, 15, 16, 17, 19, 21 mm
- 1× prodlužovací nástavec 1/2"
- 1× ráčna 1/2" 45T s ergonomickou rukojetí
- Materiál Cr-V, funkce AS-DRIVE, držák z odolného plastu

### Kovový regál FDR 1800



- kovový regál s 5 policemi
- rozměry: 90 × 40 × 180 cm
- rám: pozinkovaná ocel o tloušťce 0,7 mm
- police: MDF deska o tloušťce 5 mm
- max. zatížení každé police: 175 kg
- výšku police lze nastavit podle potřeb
- snadné a rychlé složení – bez použití šroubů
- všestranné využití: do dílny, garáže, pro skladové prostory i do kanceláře
- plastové chrániče rohů
- hmotnost: 16 kg

### Kovový regál FDR 1820



- kovový regál s 5 policemi
- rozměry: 120 × 40 × 180 cm
- rám: pozinkovaná ocel o tloušťce 0,7 mm
- police: MDF deska o tloušťce 5 mm
- max. zatížení každé police: 175 kg
- výšku police lze nastavit podle potřeb
- pomáhá maximalizovat využití vašeho prostoru
- snadné a rychlé složení – bez použití šroubů
- všestranné využití: do dílny, garáže, pro skladové prostory i do kanceláře
- plastové chrániče rohů
- hmotnost: 17 kg

### Brousek 4 v 1 FDN 2010



- včetně 4 nástavců
- přesné ostření
- ideální pro zahradu a domácnost

### Sada klíčů FDN 1010

CR-V

12 ks



- stranové klíče s očkem vyhnutým do úhlu
- velikosti: 6, 8, 10, 11, 12, 13, 14, 15, 17, 19, 22, 24
- závěsná plachta s možností srolování

### Kovový regál FDR 1840R



- rohový regál s 5 policemi
- rozměry: 90 × 40 × 180 cm
- rám: pozinkovaná ocel o tloušťce 0,7 mm
- police: MDF deska o tloušťce 5 mm
- max. zatížení každé police: 175 kg
- výšku police lze nastavit podle potřeb
- pomáhá maximalizovat využití vašeho prostoru
- snadné a rychlé složení – bez použití šroubů
- všestranné využití: do dílny, garáže, pro skladové prostory i do kanceláře
- plastové chrániče rohů
- hmotnost: 21 kg

# NÁHRADNÍ DÍLY A PŘÍSLUŠENSTVÍ

AKU SEKAČKY	KÓD	NŮŽ	BATERIE	KÓD	NABÍJEČKA
FZR 70330 0	50005721	FZR 9038-A	FAST POWER 20V		FAST POWER 20V
FZR 70335 A	50004706	FZR 9035-A	FAST POWER 20V		FAST POWER 20V
FZR 70375 0	50004705	FZR 9034-A	FAST POWER 20V		FAST POWER 20V
FZR 70385 0	50005722	FZR 9039-A	FAST POWER 20V		FAST POWER 20V
FZR 70435 0	50005270	FZR 9037-A	FAST POWER 20V		FAST POWER 20V
FZR 70465-0	50007399	FZR 9043-A	FAST POWER 20V		FAST POWER 20V
FZR 80380-0	50005722	FZR 9039-A	MAX 40V		MAX 40V
FZR 80430-0	50005270	FZR 9037-A	MAX 40V		MAX 40V
FZR 80460-0	50007400	FZR 9044-A	MAX 40V		MAX 40V

AKU NÁŘADÍ	KÓD	NABÍJEČKA	KÓD	BATERIE
FDV 10201-A / 10202-A	50003044	FDV 90201RN	50003044	FDV 90201
FDV 10205-A			50007274	FDV 90205
FDV 10301-A		FDV 90301N	50003654	FDV 90301
FDV 10250-A/10249-A			50007386	FDV 90250
FDV 10252-A/10253-A			50004687	FDV 90252
FDV 10345-A			50005666	FDV 90345
FDV 10350-A			50007396	FDV 90350
FDV 10352-55AR	50003704	FDV 90352RN	50003702	FDV 90352

BENZÍNOVÉ SEKAČKY	KÓD	NŮŽ
FZR 4003-79BH	50003262	FZR 9023-B
FZR 4006-80BH	50007403	FZR 9047-B
FZR 4210-B	50004342	FZR 9033-B
FZR 4611-144B	50002079	FZR 9019-B
FZR 4612-144B	50007351	FZR 9042-B
FZR 4616-144B/BES	50002079	FZR 9019-B
FZR 4618-144BV	50002079	FZR 9019-B
FZR 4615-20LIBES	50005722	FZR 9039-B
FZR 5115-170B	50002080	FZR 9020-B
FZR 5114-170B/BV	50003596	FZR 9029-B
FZR 5316-B	50007404	FZR 9048-B
FZR 5611-B	50004343	FZR 9032-B
FZR 4212-139B	50007714	FZR 9053-B
FZR 5112-196BL	50007715	FZR 9054-B
FZR 5130-170B	50007711	FZR 9052-B

ELEKTRICKÉ VYSAVAČE	KÓD	FILTR
FDU 2120-E	50002236	FDU 901001
FDU 2003-E	50001720	FDU 9004
FDU 2004-E	50001720	FDU 9004
FDU 201432-E	50003391/50003522	FDU 901432/FDU 911432
FDU 2002-E	50001565	FDU 9003
FDU 200601-E	50002156	FDU 900601
FDU 200801-E	50002236	FDU 901001
FDU 201001-E	50002236	FDU 901001

ELEKTRICKÉ SEKAČKY	ŽACÍ NŮŽ	KÓD
FZR 2021-E	FZR 9021-E	50002348
FZR 2025-E	FZR 9021-E	50002348
FZR 2031-E	FZR 9036-E	50004743
FZR 2037-E	FZR 9040-E	50005791
FZR 2048-E	FZR 9046-E	50007402
FZR 2022-E	FZR 9021-E	50002348
FZR 2033-E	FZR 9051-E	50007712
FZR 2041-E	FZR 9045-E	50007401

AKUMULÁTOROVÉ NŮŽKY	BATERIE	KÓD
FZN 4101-2 A/AT	FZO 9003	50001967
FZN 5101-A	FZO 9005	50003792



18V ŘADA ONE BATTERY FOR ALL	2Ah BATERIE	KÓD	4Ah BATERIE	KÓD	RYCHLONABÍJEČKA	KÓD
	FDUZ 50020	50002986	FDUZ 50040	50002987	FDUZ 51000	50003960
	FDUZ 50003	50003293			FDUZ 50000	50002121
	FDUZ 50004	50003996				



20V ŘADA FAST POWER 20 V	KÓD	2Ah BATERIE	KÓD	4Ah BATERIE	KÓD	8Ah BATERIE	KÓD	NABÍJEČKA
	50004543	FDUZ 79020	50004544	50004544	50007379	FDUZ 79080	50004602	FDUZ 79100
							50004603	FDUZ 79110
						50007380	FDUZ 79200	



40V ŘADA 40V MAX LI-ION	KÓD	4Ah BATERIE	KÓD	NABÍJEČKA
	50007361	FDUZ 89040	50007362	FDUZ 89100
			50007363	FDUZ 89110



# NÁHRADNÍ DÍLY A PŘÍSLUŠENSTVÍ

BENZ. ŘETĚZOVÉ PILY	KÓD	ŘETĚZ FIELDMANN	KÓD	LIŠTA FIELDMANN
FZP 3714-B	50002252	FZP 9017-B	50002253	FZP 9018-B
FZP 5316-B	50001275	FZP 9008-B	50002591	FZP 9020-B
FZP 5816-B	50004745	FZP 9027-B	50004744	FZP 9026-B
FZP 45016-B	50001275	FZP 9008-B	50002591	FZP 9020-B
FZP 56516-B	50001275	FZP 9008-B	50002591	FZP 9020-B
FZP 25410-B	50007397	FZP 9040-B	50007398	FZP 9041-B

AKU ŘETĚZOVÉ PILY	KÓD	ŘETĚZ FIELDMANN	KÓD	LIŠTA FIELDMANN
FZP 70805-0	50004949	FZP 9029-A	50004948	FZP 9028-A
FZP 70505-0	50004982	FZP 9031-A	50004981	FZP 9030-A
FZP 70101-0	50007352	FZP 9036-A	50007353	FZP 9037-A
FZP 70105-0	50007314	FZP 9034-A	50007315	FZP 9035-A



EL. ŘETĚZOVÉ PILY	KÓD	ŘETĚZ FIELDMANN	KÓD	LIŠTA FIELDMANN	KÓD	ŘETĚZ OREGON	KÓD	LIŠTA OREGON
FZP 2105-E	50001704	FZP 9016	50001702	FZP 9014				
FZP 2005-E	50002931	FZP 9023	50000307	FZP 9002				
FZP 2025-E	50000306	FZP 9001	50000307	FZP 9002	50005313	FZP 9033-E	50005312	FZP 9032-E
FZP 2030-E	50000306	FZP 9001	50000307	FZP 9002	50005313	FZP 9033-E	50005312	FZP 9032-E
FZP 2110-E	50001704	FZP 9016	50001702	FZP 9014				
FZP 6005-E	50007368	FZP 9038-E	50007369	FZP 9039-E				

STRUN. SEKAČKY	KÓD	STRUNA NYLON	KÓD	CÍVKA	KÓD	KRYT
FZS 2105-E	50004231	FZS 9017-60	50004074	FZS 9030	50004075	FZS 9031
FZS 2306-E	50001705	FZS 9019	50004076	FZS 9032	50004077	FZS 9033
FZS 2505-E	50001705	FZS 9019	50003392	FZS 9025	50003393	FZS 9026
FZS 2002-E	50001705	FZS 9019	50001323	FZS 9012	50001322	FZS 9011
FZS 2050-E	50001689	FZS 9020	50001691	FZS 9015		

AKU STRUN. SEKAČKY	KÓD	STRUNA NYLON 60 M	KÓD	CÍVKA	KÓD	KRYT	KÓD	BATERIE
FZS 1005-A	50001705	FZS 9019	50003870	FZS 9029	50003981	FZS 9028	50003982	FZO 9004
FZS 70101-0	50001705	FZS 9019	50005723	FZS 9037				FAST POWER 20V
FZS 70105-0	50001689	FZS 9020	50004920	FZS 9106				FAST POWER 20V

BENZ. KŘOVINOŘEZY	KÓD	STRUNA NYLON 60 M	KÓD	STRUNOVÁ HLAVA BASIC	KÓD	STRUN. HLAVA TWIST&GO	KÓD	ŽACÍ NŮŽ	KÓD	POPRUH
FZS 3003-B	50001690	FZS 9021	50001683	FZS 9016	50004708	FZS 9023	50000519	FZS 9004	50003133	FZS 9052
FZS 3003-B	50001690	FZS 9021	50001683	FZS 9016	50004708	FZS 9023	50000519	FZS 9004	50003133	FZS 9052
FZS 4004-B	50001690	FZS 9021	50001683	FZS 9016	50004708	FZS 9023	50000519	FZS 9004	50003133	FZS 9052
FZS 5003-B	50001690	FZS 9021	50001683	FZS 9016	50004708	FZS 9023	50000519	FZS 9004	50003133	FZS 9052
FZS 5025-B	50001690	FZS 9021	50001683	FZS 9016	50004708	FZS 9023	50000519	FZS 9004	50003133	FZS 9052

AKU KŘOVINOŘEZY	KÓD	STRUNA NYLON 60 M	KÓD	ŽACÍ HLAVA	KÓD	NŮŽ	KÓD	BATERIE	KÓD	NABÍJEČKA
FZS 70705-0	50001689	FZS 9020	50004950	FZS 9036 (cívka + kryt)	50000519	FZS 9004		FAST POWER 20V		FAST POWER 20V



Kontakt

# FAST<sup>®</sup>

**FAST ČR, a. s.**  
U Sanitasu 1621, Říčany u Prahy, 251 01

Produkty v tomto katalogu se mohou z důvodu technických zdokonalení, úprav, barevných specifikací a skladové dostupnosti v jednotlivých zemích měnit bez předchozího upozornění. Výrobce neodpovídá za chyby tisku.

Stroje, které vám prodáme, umíme i opravit! V naší síti, čítající 32 servisních center, provádíme záruční i pozáruční servis, a to vždy za použití originálních náhradních dílů. Můžete také využít nabídky preventivních kontrol či posezónních prohlídek.

Více informací o nejbližším servisním středisku naleznete na webových stránkách.

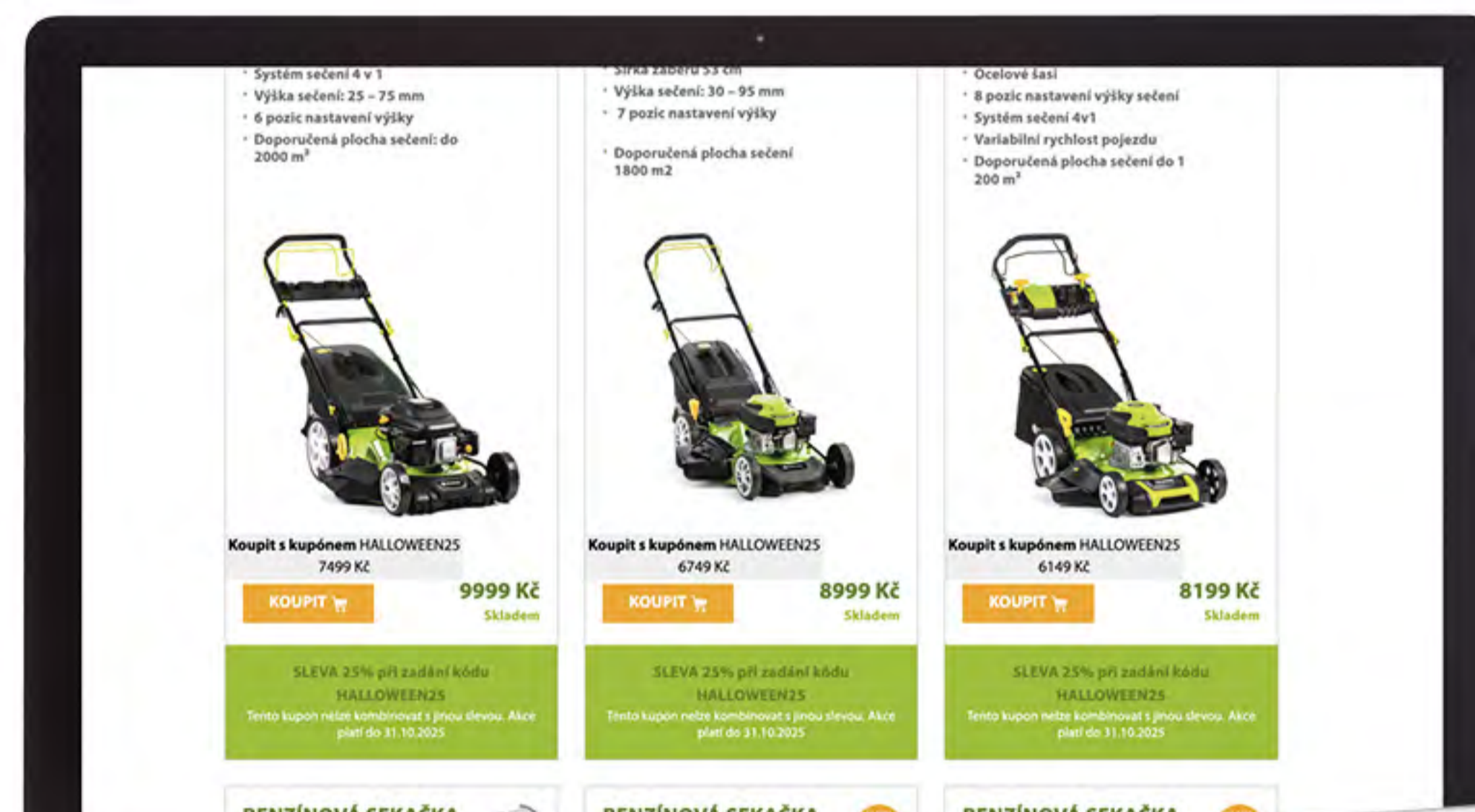

[WWW.FIELDMANN.CZ/SERVIS](http://WWW.FIELDMANN.CZ/SERVIS)



[INFO@FIELDMANN.CZ](mailto:INFO@FIELDMANN.CZ)

fieldmann.cz



**15** LET  
S VÁMI